

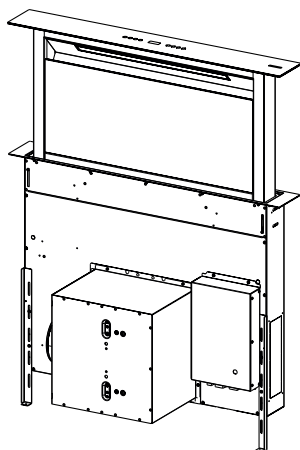

- IT LIBRETTO DI USO
- EN USER MANUAL
- FR MANUEL D'UTILISATION
- DE BEDIENUNGSANLEITUNG
- NL GEBRUIKSAANWIJZING
- ES MANUAL DE USO
- PT LIVRO DE INSTRUÇÕES PARA UTILIZAÇÃO
- RU РУКОВОДСТВО ПО ЭКСПЛУАТАЦИИ
- SV BRUKSANVISNING
- DA BRUGSVEJLEDNING
- PL INSTRUKCJA UŻYTKOWANIA
- NO BRUKSVEILEDNING
- FI KÄYTTÖOHJEET
- AR كتيب تعليمات الاستعمال



KDD90CNE - KDD90CNE2
KDD60VXE-2 - KDD60VXE-3
KDD90VXE-2 - KDD90VXBE
KDD90VXNE - KDD90VXSE

1. VEILIGHEIDSINFORMATIE

i Lees voor uw eigen veiligheid en voor een correcte werking van het apparaat eerst deze handleiding aandachtig door, alvorens het apparaat te installeren en te gebruiken. Bewaar deze instructies altijd bij het apparaat, ook wanneer u het verkoopt of overdraagt aan derden. Gebruikers moeten volledig op de hoogte zijn van de werking en de veiligheidsfuncties van het apparaat.

! De kabels moeten door een ervaren monteur worden aangesloten.

- De fabrikant is niet aansprakelijk voor eventuele schade als gevolg van een onjuiste installatie of oneigenlijk gebruik.
- Als de installatievoorschriften van de gaskookplaat bepalen dat een grotere afstand in acht moet worden genomen dan hierboven is aangegeven, dan moet daar rekening mee worden gehouden.
- Controleer of de netspanning overeenstemt met de spanning die op het typeplaatje aan de binnenkant van de afzuigkap staat vermeld.
- Er moeten lastscheiders in de vaste installatie worden geïnstalleerd in overeenstemming met de normen over bedradingssystemen.
- Controleer voor apparaten van klasse I of het elektriciteitsnet in uw woning over een goede aarding beschikt.
- Sluit de afzuigkap op het rookkanaal aan met een pijp met een minimale diameter van 120 mm. De rook moet een zo kort mogelijk traject afleggen.
- Alle regels voor de luchtafvoer moeten in acht worden genomen.
- Sluit de afzuigkap niet op rookkanalen aan die verbrandingsgassen afvoeren (bijv. van verwarmingsketels, open haarden, enz.).
- Als de afzuigkap in combinatie met niet-elektrische apparaten wordt gebruikt (bijv. gasapparaten), moet het vertrek voldoende geventileerd zijn om te voorkomen dat de uitgestoten gassen terugstromen. Wanneer de afzuigkap in combinatie met niet-elektrische apparaten wordt gebruikt, mag de onderdruk in het vertrek niet groter zijn dan 0,04 mbar om

te voorkomen dat de damp opnieuw door de afzuigkap in het vertrek gezogen wordt.

- De lucht mag niet worden afgevoerd door een kanaal dat wordt gebruikt voor de rookgasafvoer door apparaten op gas of andere brandstoffen.
- Een beschadigde voedingskabel moet door de fabrikant of door een monteur van de technische servicedienst worden vervangen.
- Sluit de stekker op een toegankelijk stopcontact aan dat voldoet aan de geldende normen.
- Met betrekking tot de technische en veiligheidsmaatregelen voor de rookgasafvoer is het belangrijk dat de regels die door de lokale autoriteiten zijn bepaald nauwgezet worden opgevolgd.

 **WAARSCHUWING:**
verwijder de beschermfolie alvorens de afzuigkap te installeren.

- Gebruik alleen schroeven en kleine onderdelen die geschikt zijn voor de afzuigkap.

 **WAARSCHUWING:**
indien de schroeven of bevestigingssystemen niet volgens deze aanwijzingen worden

geïnstalleerd, bestaat het gevaar voor elektrische schokken.

- Niet direct met optische instrumenten (verrekijker, vergrootglas...) waarnemen.
- Er mag niet onder de afzuigkap geflambeerd worden: brandgevaar.
- Het apparaat mag worden gebruikt door kinderen ouder dan 8 jaar en door personen met een lichamelijke, zintuiglijke of geestelijke beperking of met onvoldoende ervaring en kennis, mits ze onder toezicht staan en goed geïnstrueerd zijn over een veilig gebruik van het apparaat en de gevaren die ermee samenhangen. Zorg ervoor dat kinderen niet met het apparaat spelen. Reiniging en onderhoud door de gebruiker mogen niet door kinderen worden uitgevoerd, tenzij ze onder toezicht staan.
- Kinderen moeten worden gecontroleerd om er zeker van te zijn dat ze niet met het apparaat spelen.
- Het apparaat mag niet gebruikt worden door personen (waaronder kinderen) met geestelijke, lichamelijke of zintuiglijke beperkingen, of door personen zonder ervaring

en kennis, tenzij ze onder toezicht staan of worden geïnstrueerd over het gebruik van het apparaat.

 Tijdens het gebruik van de kooktoestellen kunnen de toegankelijke delen erg heet worden.

- Reinig en/of vervang de filters na de aangegeven tijdsperiode (brandgevaar). Zie de paragraaf Onderhoud en reiniging.
- De ruimte moet voldoende geventileerd zijn als de afzuigkap tegelijk met apparaten op gas of andere brandstoffen wordt gebruikt (niet van toepassing op apparaten die alleen lucht in de ruimte blazen).
- Het symbool  op het product of op de verpakking wijst erop dat dit product niet als huishoudafval mag worden behandeld. Het moet echter naar een speciaal verzamelcentrum worden gebracht waar elektrische en elektronische apparatuur wordt gerecycled. Als u ervoor zorgt dat dit product op de correcte manier wordt verwijderd, voorkomt u mogelijk voor mens en milieu negatieve gevolgen die zich zouden kunnen voordoen in geval van verkeerde afvalbehandeling.

Neem voor meer details over het recyclen van dit product contact op met uw gemeente, de plaatselijke vuilophaaldienst of de winkel waar u het product hebt gekocht.

- Deze afzuigkap kan worden gebruikt in combinatie met een gaskookplaat met de volgende kenmerken:
- Totaal maximaal vermogen 12,4kW
- 5 branders zoals in de afbeelding.

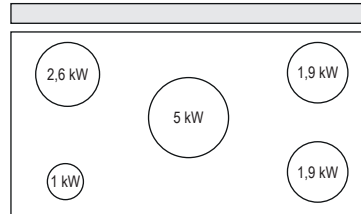

- Totaal maximaal vermogen 11,5kW.
- 5 branders zoals in de afbeelding.

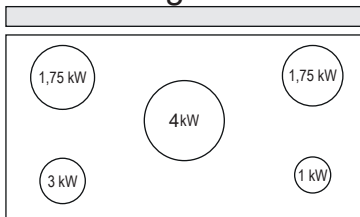

- Totaal maximaal vermogen 17,7kW.
- 5 branders zoals in de afbeelding.

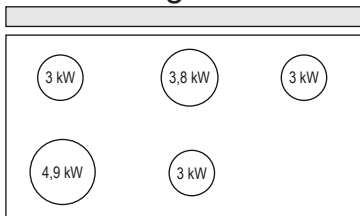

- Totaal maximaal vermogen 16,6kW.
- 4 branders zoals in de afbeelding.

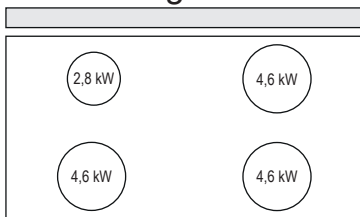

Uit- en inschuiven van het apparaat Letselgevaar!

 Gevaar voor blokkering tijdens het in- en uitschuiven van het apparaat. Blijf uit de buurt van de bewegende delen van het apparaat tijdens het in- of uitschuiven.

Houd kinderen op een veilige afstand.

2. GEBRUIK

- De afzuigkap is uitsluitend bedoeld voor huishoudelijk gebruik om kookgeuren te verwijderen.
- Gebruik de afzuigkap nooit voor andere doeleinden dan waarvoor hij bedoeld is.
- Laat nooit hoog brandende branders onbedekt onder een werkende afzuigkap.
- Regel de vlammen altijd zo dat ze niet langs de pannen omhoogkomen.
- Controleer frituurpannen tijdens het gebruik: de oververhitte olie zou vlam kunnen vatten.

3. REINIGING EN ONDERHOUD

- Het sponzige gedeelte van het filter mag minstens om de 4 maanden in de afwasmachine worden gewassen, of vaker bij een zeer intensief gebruik. De werking ervan is tot maximaal 5 wasbeurten gegarandeerd, voordat het vervangen moet worden (**W**).

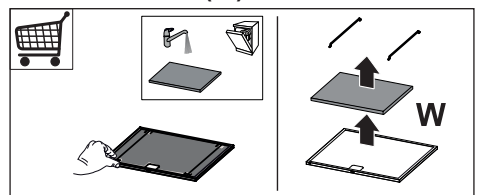

- De vetfilters moeten om de 2 maanden worden schoongemaakt, of vaker bij zeer intensief gebruik. Ze kunnen in de afwasmachine worden gewassen (**Z**).

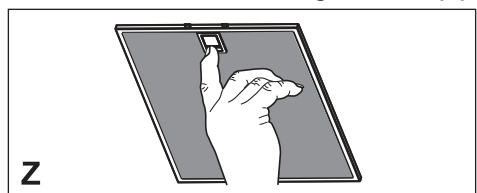

- Maak de afzuigkap schoon met een vochtige doek en een mild vloeibaar schoonmaakmiddel.

4. BEDIENINGEN

Toets	Functie	Led-toetsen
A	De toets werkt alleen bij geopend paneel. Schakelt de motor in / uit op de eerste snelheid	-
	Als de toets ongeveer 5 seconden ingedrukt wordt gehouden als alle belastingen (motor + lamp) uitgeschakeld zijn, dan wordt de afstandsbediening in- of uitgeschakeld.	IR+Punt(2 maal knipperen) - Afstandsbediening aan. IR+Punt(1 maal knipperen) - Afstandsbediening uit.
B	Kort drukken = Schakelt de verlichting op de hoogste lichtsterkte in/uit.	-
	2 seconden drukken = Schakelt de sfeerverlichting in/uit.	-
C	De toets werkt alleen bij geopend paneel. Schakelt de 24h-functie in / uit. deze functie schakelt de motor elk uur 10 minuten in gedurende 24 uur. Daarna wordt de afzuigkap op Off gezet.	Toont een animatie.
D	Werkt alleen bij geopend paneel = verlaagt de bedrijfssnelheid. De snelheden P1 – P2 zijn 2 intensieve snelheden die als volgt zijn ingesteld: P1 = 5 minuten en P2 = 7 minuten Daarna wordt de motor weer in de tweede snelheid gezet.	Toont de ingestelde snelheid: P2 – P1 – 3 – 2 – 1
E	Werkt alleen bij geopend paneel = verhoogt de bedrijfssnelheid. De snelheden P1 – P2 zijn 2 intensieve snelheden die als volgt zijn ingesteld: P1 = 5 minuten en P2 = 7 minuten Daarna wordt de motor weer in de tweede snelheid gezet.	Toont de ingestelde snelheid: 1 – 2 – 3 – P1 – P2
	Werkt zowel bij geopend als gesloten paneel. 2 seconden drukken = schakelt het alarm actieve koolstoffilter in/uit bij uitgeschakelde motor en zonder actieve filteralarmen.	2 maal knipperen C = Alarm actieve koolstoffilters aan 1 maal knipperen C = Alarm actieve koolstoffilters uit
F	Werkt alleen bij geopend paneel. Schakelt de Delay in/uit, de automatische uitschakeling met een vertraging van 15' van de motor Wanneer deze functie wordt ingeschakeld, wordt de motor in de eerste snelheid gezet. Als de functie eerder dan de ingestelde tijd wordt uitgeschakeld, blijft de motor op de eerste snelheid werken.	Toont L
G	Werkt zowel bij geopend als gesloten paneel. 2 seconden drukken = bij actief filteralarm wordt het filteralarm gereset. Deze signaleringen zijn alleen zichtbaar als de motor uit staat.	Toont Signaleert dat de metalen vefilters moeten worden gewassen. Het alarm wordt na 100 bedrijfsuren van de afzuigkap ingeschakeld.
		Toont Signaleert dat de actieve koolstoffilters moeten worden vervangen en dat ook de metalen vefilters moeten worden gewassen. Het alarm wordt na 200 bedrijfsuren van de afzuigkap ingeschakeld.
H	Gesloten paneel Het paneel wordt geopend + motor en verlichting = aan.	-
	Open paneel Het paneel wordt gesloten + motor en verlichting = uit	-

5. AFSTANDSBEDIENING (OPTIE)



6. VERLICHTING

- Neem voor de vervanging contact op met de klantenservice ('Wend u voor de aankoop tot de klantenservice').

