



FQ60BDE

FQ60BDF

FQ60XDF

FQ60NDF

FQ60XDE

FQ60NDE

en	Instruction Manual
it	Manuale di istruzioni
pt	Manual de Instruções
nl	Gebruiksaanwijzing
fr	Notice d'Utilisation
sv	Bruksanvisning
de	Bedienungsanleitung
da	Brugsvejledning
fin	Käyttöohje
no	Bruksanvisning
pl	Instrukcja użytkowania
ru	Холодильник
uk	Посібник користувача



Leia este manual antes de utilizar o produto!

Caro cliente,

Gostaríamos que desfrutasse do nosso produto da melhor forma possível, tendo este sido fabricado em instalações modernas com extremo cuidado e segundos os mais meticulosos controlos de qualidade.

Assim, aconselhamos a leitura do manual do utilizador na íntegra antes da utilização do produto.

Na eventualidade de o produto mudar de proprietário, deve entregar este guia ao novo proprietário juntamente com o produto.

Este guia irá ajudar na utilização do produto de forma rápida e segura.

- Leia o guia do utilizador cuidadosamente antes de instalar e de utilizar o produto.
- Respeite sempre as instruções de segurança aplicáveis.
- Mantenha o guia do utilizador facilmente acessível para utilização futura.
- Leia quaisquer outros documentos fornecidos com o produto.

Tenha em atenção que este guia do utilizador pode ser aplicável a vários modelos do produto. Esta guia indica claramente quaisquer variações de diferentes modelos.

	Informações importantes e dicas úteis.
	Risco de vida e danos materiais.
	Risco de choque elétrico.
	A embalagem deste produto é feita de materiais recicláveis de acordo com a legislação ambiental nacional.

INFORMATION



ENERGY



SUPPLIER'S NAME

MODEL IDENTIFIER

(*)

A

A

.A informação do modelo conforme memorizada na base de dados do produto pode ser acedida entrando no seguinte sítio web e através da busca do identificador do seu modelo (*) que se encontra na etiqueta de classificação energética.

<https://eprel.ec.europa.eu/>



PAPEL RECICLADO E
RECICLÁVEL

1. Instruções de Segurança	3	4.2	Recomendações sobre o compartimento para alimentos frescos.	12
 1.1 Utilização a que se destina	3	4.3	Utilização inicial	13
 1.2 - Segurança de crianças, pessoas vulneráveis e animais de estimação	3	4.4	DICAS E SUGESTÕES ÚTEIS	13
 1.3 - Segurança Elétrica	3	5 Utilizar o produto	14	
 1.4 - Segurança ao transportar	4	5.1	Painel indicador	14
 1.5 - Segurança ao instalar	4	5.2	Congelar alimentos frescos.	19
 1.6 - Segurança Operacional	5	5.3	Recomendações para preservar os alimentos congelados	19
 1.7- Segurança na manutenção e limpeza.	6	5.4	Informação sobre congelação profunda	20
 1.8- Iluminação	7	5.5	Colocar os alimentos	20
 1.9-Conformidade com a Directiva WEEE e Eliminação de Resíduos.	7	5.6	Aviso de porta aberta	20
 1.10-Cumprimento com a Directiva RoHS	7	5.7	Gaveta para vegetais e fruta	20
 1.11- Informação de embalagem	7	5.8	Gaveta para vegetais e fruta com controlo da humidade	20
 1.12-Assistência.	7	(FreSHelf)	20	
2 O seu frigorífico	8	5.9	Bandeja para ovos	21
3 Instalação	9	5.10	Secção do meio móvel	21
3.1 Localização adequada para instalação.	9	5.11	Luz azul	21
3.2 Instalar os calços plásticos	9	5.12	Filtro de odores	21
3.3 *Ajustar os pés.	10	6 Manutenção e Limpeza	22	
3.4 Ligação elétrica	11	7. Resolução de problemas	23	
4 Preparação	12			
4.1 Atitudes a adotar para poupança de energia	12			

APOIO AO CLIENTE E ASSISTÊNCIA

Usar somente peças originais..

Quando contactar o nosso Centro de Assistência Autorizado, assegurar que tem os seguintes dados disponíveis: Modelo, Número de série

A informação pode ser encontrada na placa de características.

 Advertência/Cuidado- Informação de segurança

 Informação e dicas gerais

 Informação ambiental

VISITE O NOS'SO SÍTIO WEB PARA:



Obter aconselhamento sobre a utilização, brochuras, resolução de problemas, assistência e informação de reparação: www.smeg.com/services/customer-service

1 Instruções de Segurança

- Esta seção contém instruções de segurança que ajudarão contra riscos de ferimentos pessoais ou danos materiais.
- A nossa empresa declina qualquer responsabilização por danos que possam surgir quando essas instruções não são seguidas.

 procedimentos de instalação e reparo devem ser sempre realizados pelo fabricante, agente de serviço autorizado ou uma pessoa qualificada especificada pelo importador.

 somente usa peças e acessórios originais.

 não faça reparação ou substituição de qualquer parte do produto, a menos que seja especificada expressamente no manual do utilizador.

 não faça nenhuma modificação técnica no produto.

1.1 Utilização a que se destina

- Este produto não é adequado para uso comercial e não deve ser utilizado fora da utilização a que se destina.

Este produto foi projetado para o uso doméstico e lugares fechados.

Por exemplo:

- Cozinhas de pessoal em lojas, escritórios e outros ambientes de trabalho,
- Casas de fazenda,
- Áreas utilizadas por clientes em hotéis, motéis e outros tipos de acomodação,
- Hotéis do tipo alojamento e pequeno almoço, hospedarias,
- Restauração e aplicações similares de não-retalho.

Este produto não deve ser utilizado ao ar livre com ou sem uma tenda acima dele, como barcos, varandas ou terraços. Não exponha o produto à chuva, neve, sol ou vento.

Existe o risco de incêndio!

1.2 - Segurança de crianças, pessoas vulneráveis e animais de estimação

- Este produto pode ser utilizado por crianças com mais de 8 anos e por pessoas com capacidades físicas, sensoriais ou mentais limitadas ou que não possuam experiência e conhecimento, desde que supervisionadas ou treinadas sobre o uso seguro do produto e os riscos que isso ocasiona.
- Crianças de 3 a 8 anos podem carregar e descarregar produtos frigoríficos.
- Os produtos elétricos são perigosos para crianças e animais de estimação. Crianças e animais de estimação não devem brincar, subir ou entrar no produto.
- A limpeza e a manutenção pelo utilizador não devem ser realizadas por crianças, a menos que sejam supervisionadas por alguém.
- Mantenha os materiais de embalagem afastados das crianças. Existe o risco de ferimentos e asfixia!
- Antes de eliminar o produto antigo ou obsoleto:
 1. Desligue o produto da tomada, agarrando-o pela ficha.
 2. Corte o cabo de alimentação e remova-o do aparelho junto com a ficha.
 3. Não remova as prateleiras ou gavetas para que seja mais difícil a entrada de crianças no produto.
 4. Retire as portas.
 5. Mantenha o produto de forma a não derrubá-lo.
 6. Não permita que crianças brinquem com o produto antigo.
- Nunca jogue o produto no fogo para eliminação. Existe o risco de explosão!
- Se houver uma trava na porta do produto, a chave deve ser mantida fora do alcance das crianças.

1.3 - Segurança Elétrica

- O produto deve ser desconectado durante os procedimentos de instalação, manutenção, limpeza, reparo e movimentação.

Instruções importantes relativas à segurança e ao ambiente

- Se o cabo de alimentação estiver danificado, ele deverá ser substituído por uma pessoa qualificada especificada pelo fabricante, agente de serviço autorizado ou importador, a fim de evitar possíveis perigos.
- Não aperte o cabo de alimentação embaixo ou atrás do produto. Não coloque objetos pesados sobre o cabo de alimentação. O cabo de alimentação não deve ser dobrado excessivamente, comprimido ou entrar em contato com qualquer fonte de calor.
- Não use cabos de extensão, soquetes múltiplos ou adaptadores para operar o produto.
- Soquetes múltiplos portáteis ou fontes de energia portáteis podem superaquecer e causar incêndio. Portanto, não mantenha nenhum soquete múltiplo atrás ou próximo ao produto.
- A ficha deve ser facilmente acessível. Se isso não for possível, a instalação elétrica à qual o produto está conectado deve conter um dispositivo (como fusível, interruptor, disjuntor etc.) que esteja em conformidade com os regulamentos elétricos e desconecte todos os pólos da rede.
- Não toque no cabo de alimentação com as mãos molhadas.
- Remova a ficha da tomada segurando a ficha e não o cabo.

1.4 - Segurança ao transportar

- O produto é pesado, não mova-o sozinho.
- Não segure à porta ao mover o produto.
- Preste atenção para não danificar o sistema de arrefecimento ou a tubagem durante o transporte. Se a tubagem estiver danificada, não opere o produto e ligue para o agente de serviço autorizado.

1.5 - Segurança ao instalar

- Ligue para o agente de serviço autorizado para instalar o produto. Para preparar o produto para utilização, verifique as informações no manual do utilizador para garantir que as instalações de eletricidade e água sejam

adequadas. Caso contrário, chame um electricista e canalizador qualificado para que sejam tomadas as providências necessárias. Caso contrário, existe o risco de choque elétrico, incêndio, problemas com o produto ou ferimentos!

- Antes da instalação, verifique se o produto possui algum defeito. Se o produto estiver danificado, não instale-o.
- Coloque o produto numa superfície limpa, plana e sólida e equilibre-o com os pés ajustáveis. Caso contrário, o produto poderá tombiar e causar ferimentos.
- O local da instalação deve estar seco e bem ventilado. Não coloque tapetes, carpetes ou coberturas similares sob o produto. Ventilação insuficiente causa risco de incêndio!
- Não cubra ou bloqueie as aberturas de ventilação. Caso contrário, o consumo de energia aumenta e seu produto pode ser danificado.
- O produto não deve estar conectado a sistemas de fornecimento, como fontes de energia solar. Caso contrário, seu produto poderá ser danificado devido a mudanças repentinas de tensão!
- Quanto mais refrigerante um frigorífico contiver, maior será o local da instalação. Se o local da instalação for muito pequeno, o refrigerante inflamável e a mistura de ar se acumularão nos casos de vazamento de refrigerante no sistema de arrefecimento. O espaço necessário para cada 8 gramas de refrigerante é de 1 m³ no mínimo. A quantidade de refrigerante no seu produto está indicada na etiqueta de tipo.
- O produto não deve ser instalado em locais expostos à luz solar direta e deve ser mantido longe de fontes de calor, como placas, radiadores, etc.

Se for inevitável instalar o produto próximo a uma fonte de calor, uma placa de isolamento adequada deve ser usada no meio e as seguintes distâncias mínimas devem ser mantidas em relação à fonte de calor:

Instruções importantes relativas à segurança e ao ambiente

- no mínimo 30 cm de distância de fontes de calor, como placas, fornos, aquecedores ou fogões;

- No mínimo 5 cm de distância dos fornos elétricos.

- A classe de proteção do seu produto é do Tipo I. Conecte o produto a um soquete conectado à terra que esteja em conformidade com os valores de tensão, corrente e frequência indicados na etiqueta de tipo do produto. O soquete deve ser equipado com um disjuntor de 10 A a 16 A. Nossa empresa declina qualquer responsabilidade por quaisquer danos que surjam quando o produto for utilizado sem ligação à terra e ligação elétrica de acordo com as normas locais e nacionais.
 - O produto não deve ser conectado durante a instalação. De outro modo, há o risco de choque elétrico e ferimentos!
 - Não conecte o produto em soquetes soltos, deslocados, quebrados, sujos, gordurosos ou com risco de entrar em contato com a água.
 - Encaminhar o cabo de alimentação e as mangueiras (se houver) do produto de forma a não causar risco de tropeçar.
 - Expor as peças sob tensão ou o cabo de alimentação à humidade pode causar curto-circuito. Portanto, não instale o produto em locais como garagens ou lavandarias onde a humidade é alta ou a água pode salpicar. Se o frigorífico ficar molhado com água, desligue e ligue para o agente de serviço autorizado.
 - Nunca conecte o seu frigorífico a dispositivos de economia de energia. Tais sistemas são prejudiciais ao seu produto.
- ⚠ 1.6- Segurança Operacional**
- Nunca use solventes químicos no produto. Existe o risco de explosão!
 - Se o produto falhar, desligue-o e não opere até que seja reparado pelo agente de serviço autorizado. Existe o risco de choque elétrico!
 - Não colocar fontes de chama (velas acesas, cigarros, etc.) sobre ou perto do produto.
 - Não suba no produto. Há o risco de cair e se machucar!
 - Não danifique a tubagem do sistema de arrefecimento com objetos afiados ou penetrantes. O refrigerante que pode sair quando a tubagem de refrigeração, extensões de tubagem ou revestimentos de superfície são perfurados pode causar irritações na pele e lesões nos olhos.
 - A menos que seja recomendado pelo fabricante, não coloque ou utilize dispositivos elétricos dentro do frigorífico/congelador.
 - Tenha cuidado para não prender as mãos ou qualquer outra parte do corpo nas partes móveis dentro do frigorífico. Preste atenção para não apertar os dedos entre a porta e o frigorífico. Tenha cuidado ao abrir e fechar a porta, especialmente se houver crianças por perto.
 - Nunca coma sorvete, cubos de gelo ou alimentos congelados logo após removê-los do frigorífico. Existe o risco de queimadura pelo frio!
 - Quando suas mãos estiverem molhadas, não toque nas paredes internas ou partes metálicas do congelador ou nos alimentos armazenados nela. Existe o risco de queimadura pelo frio!
 - Não coloque latas ou garrafas que contenham bebidas carbonatadas ou líquidos congeláveis no compartimento do freezer. Latas e garrafas podem estourar. Existe o risco de ferimentos ou danos materiais!
 - Não coloque nem use sprays inflamáveis, materiais inflamáveis, gelo seco, substâncias químicas ou materiais sensíveis ao calor similares perto do frigorífico. Existe risco de incêndio e explosão!
 - Não armazene materiais explosivos que contenham materiais inflamáveis, como latas de aerossol, em seu produto.
 - Não coloque recipientes cheios de líquido sobre o produto. Salpicos de água numa parte elétrica podem causar choque elétrico ou risco de incêndio.
 - Este produto não se destina ao armazenamento de medicamentos, plasma sanguíneo, preparações de laboratório ou substâncias e produtos médicos similares sujeitos à Diretiva de Produtos Médicos.
 - A utilização do produto contra seu propósito pretendido pode deteriorar ou estragar os produtos armazenados dentro do mesmo.

Instruções importantes relativas à segurança e ao ambiente

- Se o seu frigorífico estiver equipado com luz azul, não olhe para esta luz com ferramentas ópticas. Não olhe directamente para a lâmpada UV LED durante um longo período de tempo. A luz ultravioleta pode causar astenopia.
- Não sobrecarregue o produto. Os objetos no frigorífico podem cair quando a porta é aberta, ocasionando ferimentos ou danos. Problemas semelhantes podem surgir se algum objeto for colocado no produto.
- Para evitar ferimentos, certifique-se de limpar todo o gelo e água que possam ter caído ou espirrado no chão.
- Mude a posição das prateleiras/suporte de garrafas na porta do seu frigorífico apenas quando estiverem vazias. Existe o risco de ferimentos!
- Não coloque objetos que possam cair / tombar sobre o produto. Tais objetos podem cair quando a porta estiver aberta e causar ferimentos e/ou danos materiais.
- Não bata ou exerça força excessiva em superfícies de vidro. Vidro quebrado pode causar lesões e/ou danos materiais.
- O sistema de arrefecimento do seu produto contém R600a refrigerante: O tipo de refrigerante utilizado no produto é indicado no rótulo do tipo. Este refrigerante é inflamável. Portanto, preste atenção para não danificar o sistema de arrefecimento ou a tubagem enquanto o produto estiver em uso. Se a tubagem for danificada:
 - Não toque no produto ou no cabo de alimentação,
 - Mantenha longe de fontes potenciais de fogo que possam causar incêndio no produto.
 - Ventile a área onde o produto está localizado. Não use ventiladores.
 - Ligue para o agente de serviço autorizado.
- Se o produto estiver danificado e vir vazamento de refrigerante, fique longe do refrigerante. Refrigerante pode causar queimaduras de gelo em caso de contato com a pele.

Para produtos com bebedouro / máquina de gelo

(em alguns modelos)

- Use apenas água potável. Não encha o tanque de água com líquidos, como suco de frutas, leite, bebidas carbonadas ou bebidas alcoólicas, que não são adequados para uso no bebedouro.
- Existe o risco à segurança e de saúde!
- Não permita que as crianças brinquem com o bebedouro ou máquina de gelo (Icematic) para evitar acidentes ou ferimentos.
- Não insira os dedos ou outros objetos no orifício do bebedouro, canal de água ou recipiente de máquina de gelo. Existe o risco de ferimentos ou danos materiais!



1.7- Segurança na manutenção e limpeza

- Não puxe da maçaneta da porta se precisar mover o produto para fins de limpeza. O puxador pode quebrar e causar lesões se você exercer força excessiva sobre o mesmo.
- Não borrife ou despeje água dentro ou no produto para fins de limpeza. Existe o risco de incêndio e choque elétrico!
- Não use ferramentas afiadas ou abrasivas ao limpar o produto. Não use produtos de limpeza doméstica, detergente, gás, gasolina, diluente, álcool, verniz etc.
- Use apenas produtos de limpeza e manutenção dentro do produto que não sejam prejudiciais aos alimentos.
- Nunca utilize vapor ou produtos de limpeza a vapor para limpar ou descongelar o produto. O vapor entra em contato com as partes sob tensão do frigorífico, causando curto-circuito ou choque elétrico!
- Verifique se não entra água nos circuitos electrónicos ou nos elementos de iluminação do produto.

Instruções importantes relativas à segurança e ao ambiente

- Utilize um trapo limpo e seco para limpar matérias estranhas ou poeira nos pinos da ficha. Não use um pano molhado ou húmido para limpar a ficha. Existe o risco de incêndio e choque elétrico!

1.8- Iluminação

- Ligue para o serviço autorizado quando for necessário substituir o LED / lâmpada utilizada para iluminação.

1.9-Conformidade com a Directiva WEEE e Eliminação de Resíduos

Este produto está em conformidade com a Directiva WEEE da UE (2012/19/EU). Este produto porta um símbolo de classificação para resíduos de equipamentos eléctricos e electrónicos (WEEE).



Este símbolo indica que o produto não deve ser eliminado juntamente com o lixo doméstico no fim da sua vida útil. O dispositivo usado deve ser devolvido num ponto de recolha oficial para reciclagem de dispositivos eléctricos e electrónicos. Para encontrar estes sistemas de recolha, entre em contacto com as autoridades locais ou com o revendedor através do qual adquiriu o produto. Todos desempenham um papel importante na recuperação e reciclagem de aparelhos velhos. A eliminação correta de aparelhos usados ajuda a prevenir potenciais efeitos negativos ao meio ambiente e à saúde humana.

1.10-Cumprimento com a Directiva RoHS

O produto que adquiriu está em conformidade com a Directiva RoHS da UE (2011/65/EU). Ele não contém materiais perigosos e proibidos especificados na Directiva.

1.11-Informação de embalagem



A embalagem do produto é feita de materiais recicláveis, de acordo com a nossa legislação nacional. Não elimine os materiais da embalagem juntamente com os resíduos domésticos ou outros tipos de resíduos.

Leve-os para os pontos de recolha de materiais de embalagem designados pelas autoridades locais.

1.12-Assistência

- Para reparar o aparelho contactar o Centro de Assistência Autorizado. Utilizar somente peças originais.
- Ter em atenção que a reparação autónoma ou não profissional pode ter consequências de segurança e pode anular a garantia.
- As seguintes peças de substituição estarão disponíveis durante 7 anos depois do modelo ser descontinuado: termostatos, sensores de temperatura, placas de circuito impresso, fonte de luz, pegas da porta, dobradiças da porta, tabuleiros e cestos. Ter em atenção que algumas destas peças de substituição são apenas disponibilizadas para os reparadores profissionais e que nem todas as peças de substituição são relevantes para todos os modelos.
- As juntas da porta estará disponível durante 10 anos depois de o modelo ter sido descontinuado.

2 0 seu frigorífico

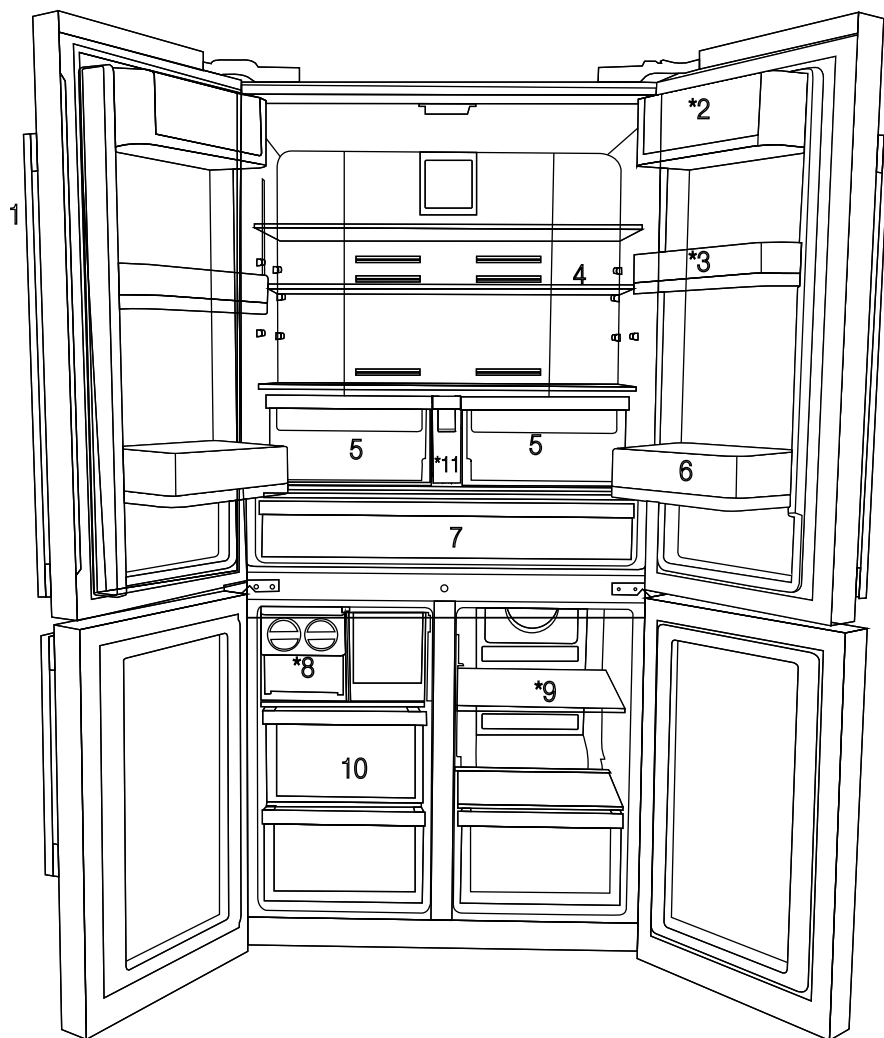

- 1- Painel indicador e de controlo
 - 2- Secção de manteiga e queijo
 - 3- Prateleira da porta movível, 70 mm
 - 4- Prateleira de vidro do compartimento do frigorífico
 - 5- Gaveta para vegetais e fruta
 - 6- Prateleira da porta para pacotes/garrafas
 - 7- Compartimento de refrigeração
 - 8- Gaveta para caixa de gelo
 - 9- Prateleira de vidro / refrigerador do congelador
 - 10- Gavetas do congelador
 - 11- Tanque de água
- * OPCIONAL



Os valores constantes neste manual do utilizador são gerais e podem não corresponder exatamente ao produto. Se as peças referidas não estiverem incluídas no produto que adquiriu é porque essas peças são válidas para outros modelos.

3 Instalação

3.1 Localização adequada para instalação

Contacte a Assistência Autorizada para a instalação do produto. Para preparar o produto para utilização, consulte as informações no manual do utilizador e certifique-se de que a instalação elétrica e a instalação de água são adequadas. Caso contrário, contacte um electricista ou técnico qualificado para realizar os passos adequados.



AVISO: O fabricante não deverá ser responsabilizado por danos que possam decorrer de procedimentos realizados por pessoas não autorizadas.



AVISO: O produto não deve estar ligado à alimentação durante a instalação. Caso contrário, existe o risco de morte ou lesões graves!



AVISO: Se o espaço da porta da divisão em que o produto deve ser instalado for demasiado apertado que não permita a passagem do produto, remova a porta da divisão e passe o produto pela porta rodando-o lateralmente; se isto não funcionar, contacte a assistência autorizada.

- Coloque o produto num pavimento nivelado para evitar solavancos.
- Instale o seu produto a uma distância mínima de 30 cm de quaisquer fontes de calor, tais como placas, aquecimento central e fogões e, pelo menos, a 5 cm de fornos elétricos.
- O produto não deve ser sujeito à luz solar direta e conservado em locais húmidos.
- Este produto exige circulação de ar adequada para funcionar eficientemente. Se o produto for colocado num nicho, devem ser deixados pelo menos 5 cm de espaço entre o produto e o teto, as paredes traseiras e laterais.
- Se o produto for colocado num nicho, devem ser deixados pelo menos 5 cm de espaço entre o produto e o teto, as paredes traseiras e laterais. Verificar se o componente de proteção de espaço da parede traseira está presente na sua localização (se fornecido com o produto). Se o componente não estiver disponível, ou se se perder ou cair, posicionar o produto de

forma a deixar pelo menos 5 cm de espaço entre o produto e as paredes da divisão. O espaço na parte traseira é importante para o funcionamento eficiente do produto.

- Não instale o produto em locais em que a temperatura seja inferior a -5°C .

3.2 Instalar os calços plásticos

Os calços plásticos são fornecidos com o produto e são utilizados para criar distância para a circulação de ar entre o produto e a parede traseira.

1. Para instalar os calços, remova os parafusos no produto e utilize os parafusos fornecidos juntamente com os calços.

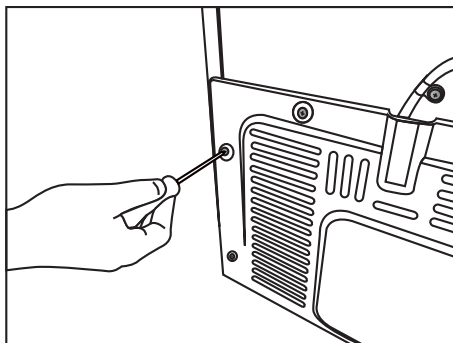

2. Introduza os 2 calços plásticos na tampa da ventilação traseira, conforme ilustrado na figura.

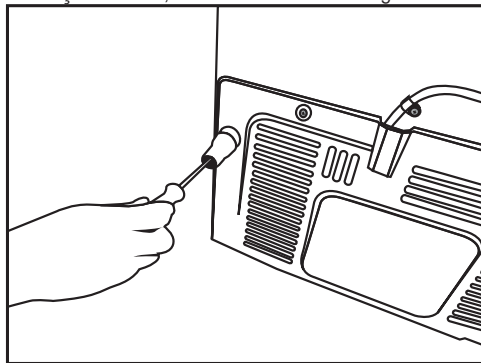

Instalação

3.3 *Ajustar os pés

Se o produto permanecer desequilibrado após a instalação, ajuste os pés na parte frontal rodando-os para a direita ou esquerda.

* Se o seu produto não possui um compartimento para vinho ou não é uma porta de vidro, o seu produto não tem apoios ajustáveis, o produto tem apoios fixos.

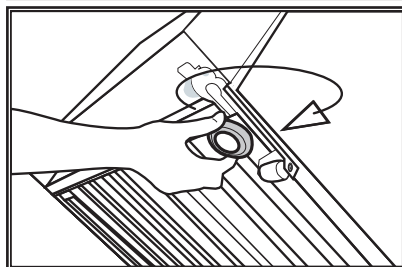
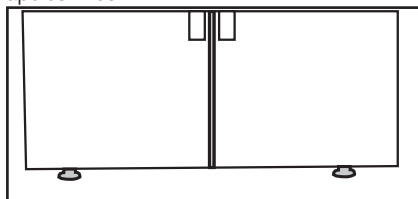

Para ajustar as portas verticalmente, desaperte a porca de fixação localizada na parte inferior.

Rode a porca de ajuste de acordo com a posição da porta (para a direita/para a esquerda).

Aperte a porca de fixação para fixar a posição.

Para ajustar as portas horizontalmente, desaperte a porca de fixação localizada na parte superior.

Rode a porca de ajuste lateral de acordo com a posição da porta (para a direita/para a esquerda).

Aperte a porca de fixação na parte superior para fixar a posição.

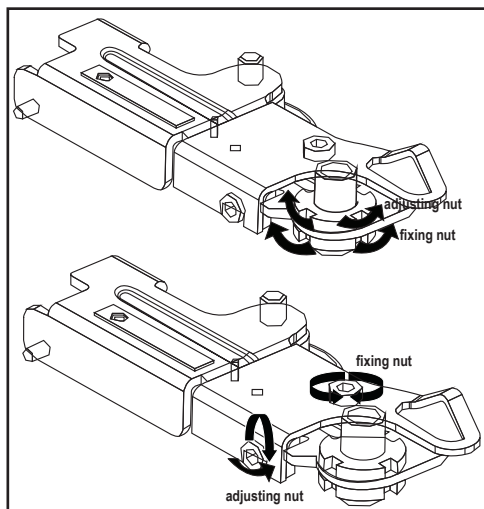

Instalação

- O grupo de dobradiças superiores é fixado com 3 parafusos.
- A tampa da dobradiça é fixada após a instalação das tomadas.
- De seguida, a tampa da dobradiça é fixada com dois parafusos.

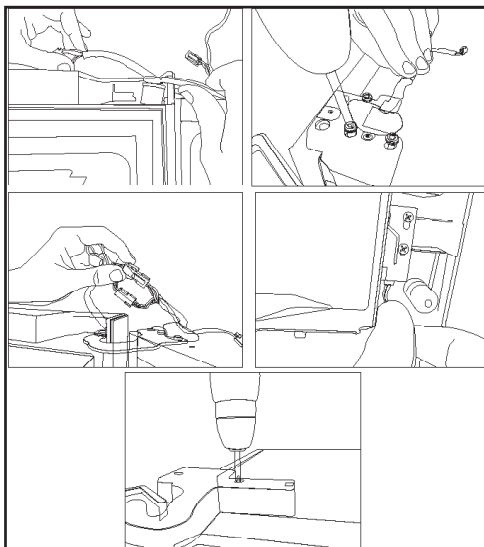

Posicionamento

O aparelho deve ser instalado num local seco, interior bem ventilado.

Este aparelho destina-se a ser usado a uma temperatura ambiente entre 10 °C e 43 °C.

3.4 Ligação elétrica



AVISO: Não efetue ligações através de cabos de extensão ou fichas múltiplas.



AVISO: Um cabo de alimentação danificado deve ser substituído por um Agente de Assistência Autorizado.



Se precisar de instalar dois frigoríficos lado a lado, deverá existir um espaço de, pelo menos, 4 cm de distância entre eles.

- A nossa empresa não deverá ser responsabilizada por quaisquer danos que ocorram quando o produto é utilizado sem ligação à terra e sem ligação elétrica em conformidade com os regulamentos nacionais.
- A ficha do cabo de alimentação deve ser de fácil acesso após a instalação.
- Não utilize cabos de extensão ou tomadas múltiplas sem fios entre o seu produto e a tomada da parede.

4 Preparação

4.1 Atitudes a adotar para poupança de energia



Ligar o seu frigorífico a sistemas que poupam energia é perigoso, uma vez que estes podem causar danos ao produto.

- Para um aparelho de instalação independente: "este frigorífico não se destina a ser usado como um aparelho de encastrar.
- Não deixe as portas do seu frigorífico abertas durante muito tempo.
- Não coloque alimentos ou bebidas quentes no seu frigorífico.
- Não sobrecarregue o frigorífico. A capacidade de arrefecimento diminuirá quando a circulação de ar no frigorífico é perturbada.
- Não coloque o frigorífico em locais expostos à luz direta do sol. Instale o produto a uma distância mínima de 30 cm de fontes de calor, tais como placas, fornos, unidades de aquecimento e fogões e, pelo menos, a 5 cm de fornos elétricos.
- Deve manter os seus alimentos no frigorífico dentro de recipientes fechados.
- Para armazenar o máximo de alimentos no compartimento do congelador do seu frigorífico a gaveta superior tem de ser removida e colocada em cima da prateleira de vidro. O consumo de energia indicado para o seu frigorífico foi determinado após remoção do Icematic (em alguns modelos) e das gavetas superiores para permitir a carga máxima. Recomenda-se vivamente a utilização das gavetas inferiores no compartimento do congelador e multizona aquando da carga.
- Já que o ar quente e húmido não irá penetrar diretamente o seu produto enquanto as portas não estiverem abertas, o seu produto irá otimizar-se por si próprio para possuir condições suficientes para proteger os seus alimentos. As funções e os componentes como o compressor, a ventoinha, o aquecedor, o descongelador, a iluminação, o visor, entre outros, funcionarão de acordo com as necessidades para o consumo mínimo de energia nestas circunstâncias.

- O fluxo de ar não deve ser bloqueado colocando alimentos na parte frontal das ventoinhas do compartimento do congelador e multizona. Os alimentos devem ser colocados deixando um espaço mínimo de 5 cm na parte frontal da grelha de proteção da ventoinha.
- Descongelar os alimentos congelados no compartimento do frigorífico poupa energia e mantém a qualidade dos alimentos.



A temperatura ambiente do local onde o seu frigorífico está localizado não deve ser inferior a 10 °C/50 °F. Utilizar o seu frigorífico em condições de temperatura mais baixas não é recomendado tendo em vista a sua eficiência.



O interior do seu frigorífico deve ser cuidadosamente limpo.



Se precisar de instalar dois frigoríficos lado a lado, deverá existir um espaço de, pelo menos, 4 cm de distância entre eles.

4.2 Recomendações sobre o compartimento para alimentos frescos

- Certifique-se de que os alimentos não entram em contacto com o sensor de temperatura no compartimento para alimentos frescos. Para permitir que o compartimento para alimentos frescos conserve a temperatura de armazenamento ideal o sensor não deve ser obstruído por alimentos.
- Não coloque alimentos ou bebidas quentes no interior do produto.

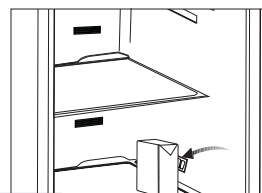
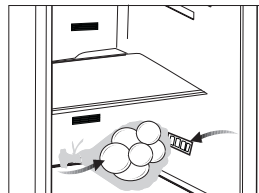

4.3 Utilização inicial

Antes de utilizar o produto certifique-se de que foram realizados todos os preparativos de acordo com as instruções constantes nos capítulos "Instruções importantes relativas à segurança e ao ambiente" e "Instalação".

- Limpe o interior do frigorífico conforme recomendado na secção "Manutenção e limpeza". Antes de colocar o frigorífico em funcionamento certifique-se de que o interior está seco.
- Ligue o frigorífico a uma tomada com ligação à terra. A iluminação interior liga-se quando a porta do frigorífico é aberta.
- Deixe o frigorífico funcionar sem quaisquer alimentos durante 6 horas e não abra a porta, exceto se absolutamente necessário.



Ouvirá um ruído quando o compressor começar a funcionar. Os líquidos e os gases vedados no interior do sistema de refrigeração também podem fazer algum ruído, mesmo que o compressor não esteja em funcionamento, o que é perfeitamente normal.



As arestas da frente do frigorífico podem ficar quentes. Isto é normal. Estas arestas foram concebidas para ficarem quentes com vista a evitar a condensação.

4.4 DICAS E SUGESTÕES ÚTEIS

Dicas para poupança de energia

- O uso mais eficiente de energia é assegurado na configuração com gavetas na parte inferior do aparelho e prateleiras distribuídas uniformemente. Os recipientes da porta não afetam o consumo de energia.
- Não abrir a porta com frequência ou deixar a mesma aberta por mais tempo do que o necessário.
- Não definir temperatura demasiado elevada para poupar energia exceto se a mesma for necessária devido às características dos alimentos.
- Se a temperatura ambiente estiver elevada e o controlo da temperatura for definida para uma temperatura baixa e o aparelho estiver totalmente carregado, o compressor pode não funcionar continuamente, provocando a formação de congelação e de gelo no

evaporador. Neste caso, definir o controlo da temperatura uma temperatura mais elevada para permitir a descongelação automática e para deste modo poupar energia.

- Assegurar uma boa ventilação. Não tapar as grelhas ou os orifícios de ventilação.

Dicas para refrigeração de alimentos frescos

- Uma definição de uma boa temperatura que assegure a conservação de alimentos frescos é uma temperatura inferior ou igual a +4°C.

A definição de uma temperatura mais elevada no interior do aparelho pode levar a um menor prazo de validade dos alimentos.

- Tapar os alimentos com a embalagem para preservar a sua frescura e aroma.
- Usar sempre recipientes com tampa para líquidos e para os alimentos, para evitar que aromas ou odores no compartimento.
- Para evitar a contaminação entre os alimentos cozinhados e os alimentos crus, tapar os alimentos cozinhados e separar os mesmos dos alimentos crus.
- É recomendado descongelar os alimentos dentro do frigorífico.
- Não colocar alimentos quentes dentro do aparelho. Assegurar que os alimentos estão à temperatura ambiente antes de os colocar dentro do aparelho.
- Para evitar o desperdício de alimentos, o novo stock de alimentos deve ser sempre colocado atrás dos stock já existente.

Dicas para refrigeração de alimentos

- Carne (todos os tipos): embrulhar em sacos de polietileno e colocar nas prateleiras de vidro acima da gaveta de vegetais. Armazenar carne durante um máximo de 1-2 dias.

5 Utilizar o produto

5.1 Painel indicador

O painel indicador tátil permite-lhe definir a temperatura e controlar as outras funções relacionadas com o frigorífico, sem abrir a porta do mesmo. Baste pressionar os botões relevantes para as definições de função.

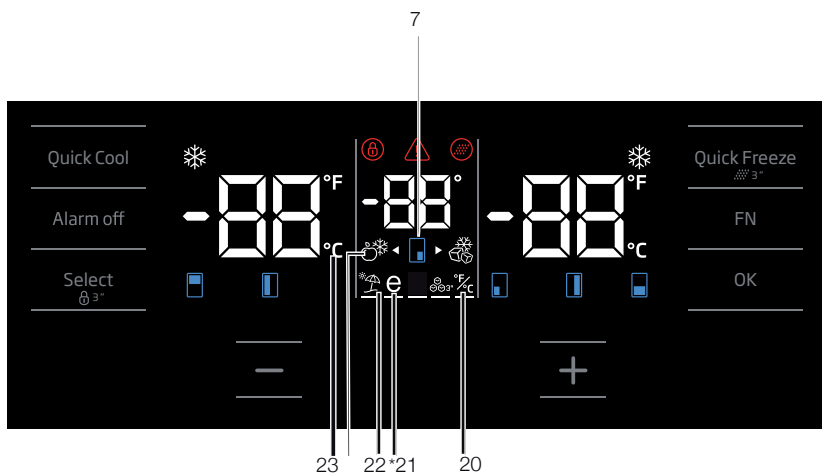
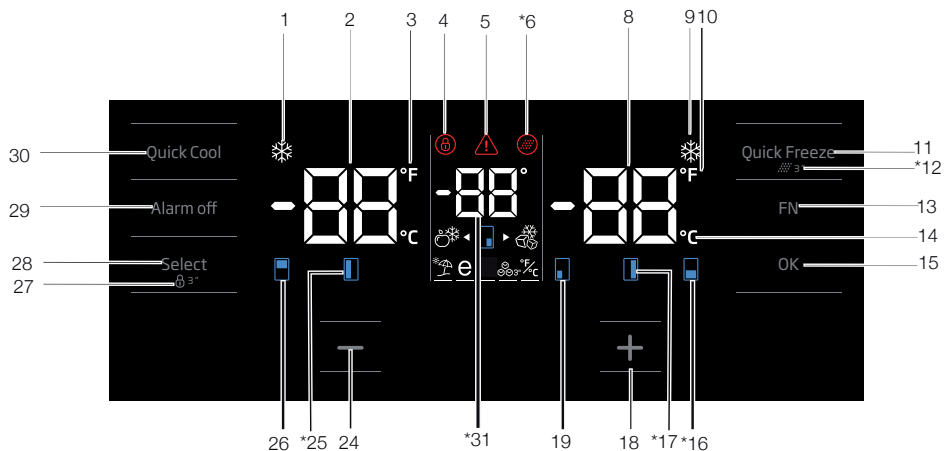

Os valores constantes neste manual do utilizador são gerais e podem não corresponder exatamente ao produto. Se as peças referidas não estiverem incluídas no produto que adquiriu é porque essas peças são válidas para outros modelos.

Utilizar o produto

1. Indicador de função de arrefecimento rápido

Acende-se quando a função de refrigeração rápida é ativada.

2. Indicador da temperatura do compartimento do frigorífico

É apresentada a temperatura do compartimento do frigorífico; pode ser definida para 8, 7, 6, 5, 4, 3, 2, 1.

3. Indicador Fahrenheit

É um indicador de Fahrenheit. Quando a indicação Fahrenheit é ativada, os valores definidos da temperatura são apresentados em Fahrenheit e o ícone relevante acende.

4. Bloqueio de teclas

Pressione o botão de bloqueio de teclas continuamente durante 3 segundos. O símbolo de bloqueio de teclas

irá acender-se e o modo de bloqueio de teclas ficará ativado. Os botões não funcionarão se o modo de Bloqueio de teclas estiver ativado. Prima o botão de bloqueio de teclas continuamente durante 3 segundos. O ícone de bloqueio de teclas apagar-se-á e o modo de bloqueio de tecla ficará inativo.

Pressione o botão de bloqueio de teclas se quiser evitar que se altere a definição de temperatura do frigorífico.

5. Aviso de falha de energia/temperatura elevada/erro

Este indicador acende-se durante falhas de energia, falhas devidas a alta temperatura e avisos de erro. Durante falhas de energia de longa duração, a temperatura mais alta que o compartimento do congelador alcançar piscará no mostrador digital. Depois de verificar os alimentos localizados no compartimento do congelador pressione o botão de desligar o alarme para eliminar o aviso.

Consulte a secção "soluções recomendadas para resolução de problemas" no seu manual, se verificar que este indicador está iluminado.

6. Ícone de reposição do filtro

Este ícone acende-se quando é necessário efetuar a reposição do filtro.

7. Ícone de compartimento de alteração da temperatura

Indica o compartimento cuja temperatura deve ser alterada. Quando o ícone de compartimento de alteração da temperatura começa a piscar, parte-se do pressuposto de que o compartimento relevante foi selecionado.

8. Indicador da temperatura do compartimento do congelador

É apresentada a temperatura do compartimento do frigorífico; pode ser definida para -16, -18, -19, -21, -21, -22, -24.

9. Indicador da função de congelação rápida

Acende-se quando a função de congelação rápida é ativada.

10. Indicador Fahrenheit

É um indicador de Fahrenheit. Quando a indicação Fahrenheit é ativada, os valores definidos da temperatura são apresentados em Fahrenheit e o ícone relevante acende.

11. Botão da função de congelação rápida

Prima este botão para ativar ou desativar a função de congelação rápida. Quanto ativar a função, o compartimento do congelador será arrefecido até uma temperatura mais baixa do que o valor definido.



Use a função de congelação rápida quando quiser congelar rapidamente os alimentos colocados no compartimento do congelador. Se quiser congelar grandes quantidades de alimentos frescos, ative esta função antes de colocar os alimentos no aparelho.

Utilizar o produto



Se não a cancelar, a Congelação rápida cancelar-se-á automaticamente após 24 horas ou, no máximo, quando o compartimento do frigorífico atingir a temperatura pretendida.



Esta função não é reativada quando a energia é restabelecida após alguma falha elétrica.

12. Reposição do filtro

A reposição do filtro é executada quando o botão de congelação rápida é pressionado durante 3 segundos. O ícone de reposição do filtro desliga-se.

13. Botão FN

Através deste botão pode alternar entre as funções que pretende selecionar. Ao pressionar este botão, o ícone, cuja função pretende ativar ou desativar, e o indicador do ícone começam a piscar. O botão FN fica desativado se não for pressionado durante 20 segundos. Será necessário pressionar este botão para alterar as funções novamente.

14. Indicador Celsius

É um indicador de Celsius. Quando a indicação Celsius é ativada, os valores definidos da temperatura são apresentados em Celsius e o ícone relevante acende.

15. Botão OK

Depois de percorrer as funções utilizando o botão FN, quando a função é cancelada através do botão OK, o ícone relevante e o indicador piscam. Quando a função é ativada, permanece ligado. O indicador continua a piscar para mostrar que o ícone está ligado.

16. Ícone de compartimento de alteração da temperatura

Indica o compartimento cuja temperatura deve ser alterada. Quando o ícone de compartimento de alteração da temperatura começa a piscar, parte-se do pressuposto de que o compartimento relevante foi selecionado.

17. Ícone de compartimento de alteração da temperatura

Indica o compartimento cuja temperatura deve ser alterada. Quando o ícone de compartimento de alteração da temperatura começa a piscar, parte-se do pressuposto de que o compartimento relevante foi selecionado.

18. Botão de aumento da definição

Selecione o compartimento relevante com o botão de seleção; o ícone que representa o compartimento relevante começará a piscar. Se pressionar o botão de aumento da definição durante este processo, o valor definido aumenta. Se continuar a pressioná-lo, o valor definido regressa ao início.

19. Ícone de compartimento de alteração da temperatura

Indica o compartimento cuja temperatura deve ser alterada. Quando o ícone de compartimento de alteração da temperatura começa a piscar, parte-se do pressuposto de que o compartimento relevante foi selecionado.

20. Definição do indicador Celsius e Fahrenheit

Acione esta tecla utilizando o botão FN e selecione Fahrenheit e Celsius através da tecla OK. Quando o tipo de temperatura relevante é acionado, o indicador Fahrenheit e Celsius acende-se.

21. Ícone de função Eco Fuzzy (em alguns modelos)

Pressione o botão FN (até chegar ao ícone da letra "e" e à linha inferior) para ativar a função Eco Fuzzy. Ao passar pelo ícone da função Eco Fuzzy e pelo indicador da função Eco Fuzzy, os mesmos começarão a piscar. Desta forma é possível confirmar se a função Eco Fuzzy será ativada ou desativada. Ao pressionar o botão OK, o ícone da função Eco Fuzzy ilumina-se continuamente e o indicador continua a piscar durante este processo. Se não pressionar qualquer botão após 20 segundos, o ícone e o indicador permanecem ligados. Assim, a função Eco Fuzzy é ativada. Para cancelar a função Eco Fuzzy, passe novamente pelo ícone e pelo indicador e pressione a tecla OK. Desta forma, o ícone da função Eco Fuzzy e o

Utilizar o produto

indicador começarão a piscar. Se não pressionar qualquer botão no espaço de 20 segundos, o ícone e o indicador apagam-se e a função Eco Fuzzy será cancelada.

22. Indicador da função de férias

Pressione o botão FN (até chegar ao ícone de guarda-sol e à linha inferior) para ativar a função de férias. Ao passar pelo ícone da função de férias e pelo indicador da função de férias, os mesmos começarão a piscar. Desta forma é possível confirmar se a função de férias será ativada ou desativada. Ao pressionar o botão OK, o ícone da função de férias ilumina-se continuamente e a função de férias é ativada. O indicador continua a piscar durante este processo. Pressione a tecla OK para cancelar a função de férias. Desta forma, o ícone da função de férias e o indicador começarão a piscar e a função de férias será cancelada.

23. Indicador Celsius

É um indicador de Celsius. Quando a indicação Celsius é ativada, os valores definidos da temperatura são apresentados em Celsius e o ícone relevante acende.

24. Função de diminuição da definição

Selecione o compartimento relevante com o botão de seleção; o ícone que representa o compartimento relevante começará a piscar. Se pressionar o botão de diminuição da definição durante este processo, o valor definido diminuirá. Se continuar a pressioná-lo, o valor definido regressa ao início.

25. Ícone de compartimento de alteração da temperatura

Indica o compartimento cuja temperatura deve ser alterada. Quando o ícone de compartimento de alteração da temperatura começa a piscar, parte-se do pressuposto de que o compartimento relevante foi selecionado.

26. Ícone de compartimento de alteração da temperatura

Indica o compartimento cuja temperatura deve ser alterada. Quando o ícone de compartimento de alteração da temperatura começa a piscar, parte-se do pressuposto de que o compartimento relevante foi selecionado.

27. Bloqueio de teclas

Pressione o botão de bloqueio de teclas continuamente durante 3 segundos. O símbolo de bloqueio de teclas

irá acender-se e o modo de bloqueio de teclas ficará ativado. Os botões não funcionarão se o modo de Bloqueio de teclas estiver ativado. Prima o botão de bloqueio de teclas continuamente durante 3 segundos. O ícone de bloqueio de teclas apagar-se-á e o modo de bloqueio de tecla ficará inativo.

Pressione o botão de **bloqueio de teclas** se quiser evitar que se altere a definição de temperatura do frigorífico.

28. Botão de seleção

Utilize este botão para selecionar o compartimento cuja temperatura pretende alterar. Alterne entre os compartimentos pressionando este botão. O compartimento selecionado pode ser confirmado através dos ícones dos compartimentos (7, 17, 18, 20, 28, 29). Quando o ícone do compartimento está a piscar, o compartimento cujo valor definido da temperatura pretende alterar é selecionado. Em seguida, pode alterar o valor definido pressionando o botão de diminuição do valor definido (27) do compartimento e o botão de aumento do valor definido (19) do compartimento. Se não pressionar o botão de seleção no espaço de 20 segundos, os ícones dos compartimentos apagam-se. Terá de pressionar esta tecla para selecionar novamente um compartimento.

29. Aviso de alarme desligado

Em caso de alarme de falha de energia/ temperatura elevada, depois de verificar os alimentos no compartimento do congelador pressione o botão de desligar o alarme para eliminar o aviso.

30. Botão de função de arrefecimento rápido

O botão tem duas funções. Prima este botão rapidamente para ativar ou desativar a função de arrefecimento rápido. O indicador de arrefecimento rápido desligar-se-á e o aparelho voltará às suas definições normais.

Utilizar o produto



Use a função de arrefecimento rápido quando quiser arrefecer rapidamente os alimentos colocados no compartimento do frigorífico. Se quiser refrigerar grandes quantidades de alimentos frescos, ative esta função antes de colocar os alimentos no aparelho.



Se não a cancelar, a função de arrefecimento rápido cancelar-se-á automaticamente após 1 horas ou, no máximo, quando o compartimento do frigorífico atingir a temperatura pretendida.



Se premir o botão de arrefecimento rápido repetidamente em curtos intervalos, a proteção do circuito eletrónico será ativada e o compressor não arrancará imediatamente.



Esta função não é reativada quando a energia é restabelecida após alguma falha elétrica.

Utilizar o produto

5.2 Congelar alimentos frescos

- Para preservar a qualidade dos alimentos estes devem ser congelados o mais rapidamente possível quando são colocados no compartimento do congelador; utilize a funcionalidade de congelação rápida para este efeito.
- Pode armazenar os alimentos durante mais tempo no compartimento do congelador quando os congela enquanto estão frescos.
- Embale os alimentos a serem congelados e feche a embalagem de forma a que não permita a entrada de ar.
- Certifique-se de que embala os alimentos antes de os colocar no congelador. Utilize recipientes para congelador, películas e papéis anti-humidade, sacos plásticos e outros materiais de embalagem ao invés de papéis de embalagem tradicionais.
- Coloque uma etiqueta em cada embalagem de alimentos adicionando a data antes da congelação. Assim pode distinguir o grau de frescura de cada embalagem de alimentos sempre que abrir o congelador. Armazene os alimentos congelados anteriormente na parte frontal do compartimento para garantir que são consumidos primeiro.
- Os alimentos congelados deverão ser usados imediatamente depois de serem descongelados e não deverão ser congelados de novo.
- Não congele grandes quantidades de alimentos de uma só vez.
- “24 horas de congelar os alimentos frescos, ative a “Função de Congelamento Rápido”. As embalagens com alimentos frescos devem ser dispostas nas gavetas inferiores. Após colocar as embalagens com alimentos frescos, ative novamente a “Função de Congelamento Rápido”. Quando o gabinete do freezer está configurado para função rápida, o gabinete do joker também está automaticamente configurado para função rápida.”

Definição do compartimento do congelador	Definição do compartimento do frigorífico	Observações
-18 °C	4 °C	Esta é a definição normal recomendada.
-20, -22 ou -24 °C	4 °C	Estas definições são recomendadas quando a temperatura ambiente excede 30 °C.
Congelação Rápida	4 °C	Utilize quando quiser congelar os seus alimentos rapidamente. O seu produto irá voltar ao modo anterior quando o processo terminar.
-18 °C ou mais frio	2 °C	Utilize estas definições se achar que o compartimento do frigorífico não está suficientemente frio devido a condições de temperatura ambiente quente ou à abertura e fecho frequentes da porta.

5.3 Recomendações para preservar os alimentos congelados

O compartimento deve ser definido para, no mínimo, -18 °C.

Utilizar o produto

1. Coloque as embalagens no congelador o mais rapidamente possível após a aquisição sem permitir que descongelem.
2. Verifique se as datas "Utilizar até" ou "Consumir antes de" na embalagem não expiraram antes da congelação.
3. Certifique-se de que a embalagem do alimento não está danificada.

5.4 Informação sobre congelação profunda

Segundo a norma IEC 62552, o produto deverá congelar, no mínimo, 4,5 kg de alimentos a uma temperatura ambiente de 25 °C a uma temperatura de -18 °C ou inferior no prazo de 24 horas por cada 100 litros de volume do congelador.

É possível preservar os alimentos durante muito tempo apenas a temperaturas de -18 °C ou inferiores.

Poderá manter a frescura dos alimentos durante muitos meses (a -18 °C ou a temperaturas inferiores na congelação rápida).

Os alimentos a serem congelados não devem entrar em contacto com os artigos congelados anteriormente para evitar a sua descongelação parcial.

Ferva os vegetais e escorra a água para os armazenar congelados durante um período de tempo mais alargado. Após escorrer a água, coloque-os em embalagens herméticas no interior do congelador. Alimentos como bananas, tomates, alface, aipo, ovos cozidos e batatas não são adequados para congelação. Quando estes alimentos são congelados, o seu valor nutritivo e sabor são afetados negativamente. Não devem ser alterados, uma vez que podem ser prejudiciais para a saúde humana.

5.5 Colocar os alimentos

Prateleiras do compartimento do congelador	Diversos alimentos congelados, tais como carne, peixe, gelado, legumes, etc.
Prateleiras do compartimento do frigorífico	Alimentos em panelas, pratos cobertos e recipientes fechados, ovos (num recipiente fechado)

Prateleiras da porta do compartimento do frigorífico	Pequenos alimentos embalados ou bebidas
Gaveta para vegetais e fruta	Vegetais e frutas
Compartimento da zona fria	Iguarias (alimentos para o pequeno-almoço, produtos de carne que devem ser consumidos rapidamente)

5.6 Aviso de porta aberta

(Esta funcionalidade é opcional)

O sistema de alerta de porta aberta do seu frigorífico pode diferir dependendo do modelo.

Versão 1

Se a porta do produto se mantiver aberta durante um determinado tempo (entre 60 e 120 seg), é emitido um sinal de áudio de advertência; dependendo do modelo do produto, pode igualmente ser exibido um sinal de visual de advertência (flash de luz). Se fechar a porta do aparelho ou premir um botão no ecrã do aparelho, se houver, o som de advertência irá parar.

Versão 2

Se a porta do aparelho se mantiver aberta durante um determinado período de tempo (entre 60 e 120 seg), é emitido o alerta de porta aberta. O alerta de porta aberta é emitido gradualmente. Em primeiro lugar, começa a ser emitido uma advertência audível. Após 4 minutos, se a porta se mantiver aberta, é ativada uma advertência visual (flash de luz) O alerta de porta aberta será diferido durante um determinado período de tempo (entre 60 e 120 seg) quando for premida qualquer tecla no ecrã do produto, se existir. Depois, o processo irá iniciar-se novamente. Quando a porta do aparelho for fechada, o alerta de porta aberta será cancelado.

5.7 Gaveta para vegetais e fruta

A gaveta para vegetais e fruta foi especialmente concebida para conservar os vegetais frescos sem que percam a sua humidade. Para este efeito, a circulação de ar frio é intensificada em toda a gaveta. Remova as prateleiras da porta que se alinham com a gaveta para vegetais e fruta antes de remover a mesma.

5.8 Gaveta para vegetais e fruta com controlo da humidade

(Esta funcionalidade é opcional)

As taxas de humidade dos vegetais e frutas são mantidas sob controlo com a função da gaveta para vegetais e fruta com controlo da humidade, sendo assim assegurada a frescura dos alimentos por um período maior de tempo.

Recomendamos que coloque legumes com folha, como a alface, o espinafre e legumes sensíveis à perda de humidade o mais horizontalmente possível dentro da gaveta para vegetais e fruta; não numa posição horizontal sob as suas raízes.

Deve ter em atenção o peso dos vegetais aquando da substituição dos mesmos. Os vegetais pesados e duros devem ser colocados no fundo da gaveta para vegetais e fruta e os vegetais leves e macios devem ser colocados sobre os outros.

Nunca deixe os vegetais nas suas embalagens de plástico dentro da gaveta para vegetais e fruta. Se forem deixados nas suas embalagens plásticas, isto irá fazer com que apodreçam mais rapidamente. Caso prefira que os vegetais não entrem em contacto com outros vegetais por razões de higiene, utilize papel perfurado ou um material semelhante ao invés de sacos plásticos.



Não coloque peras, alperces, pêssegos, etc., especialmente frutas que geram uma grande quantidade de etileno, na mesma gaveta para vegetais e fruta com outras frutas e vegetais. O gás de etileno emitido por estas frutas faz com que outras frutas amadureçam mais rapidamente e apodreçam num período de tempo mais breve.

5.9 Bandeja para ovos

Poderá instalar a bandeja para ovos na porta que desejar ou prateleira da estrutura.

Nunca guarde a bandeja para ovos no compartimento do congelador.

5.10 Secção do meio movível

A secção do meio movível foi concebida para impedir que o ar frio no interior do seu frigorífico escape para fora.

1- A vedação é fornecida quando as juntas na porta pressionam a superfície na secção do meio movível quando as portas do compartimento do frigorífico são fechadas.

2- Outro motivo para o seu frigorífico estar equipado com uma secção do meio movível é que desta forma aumenta o volume líquido do compartimento do frigorífico. As secções do meio standard ocupam algum volume não utilizável no frigorífico.

3-A secção do meio movível está fechada quando a porta esquerda do compartimento do frigorífico está aberta.

4-Não deve ser aberta manualmente. Esta move-se sob o guia da peça plástica na estrutura quando a porta é fechada.

5.11 Luz azul

(em alguns modelos)

A gaveta para vegetais e fruta está iluminada com uma luz azul. Os alimentos guardados nas gavetas para vegetais e fruta continuam a sua fotossíntese através do efeito de extensão de onda da luz azul e, por essa razão, conservam a frescura e aumentam conteúdo vitamínico.

5.12 Filtro de odores

O filtro de odor na conduta de ar do compartimento do frigorífico impede o surgimento de odores desagradáveis.

6 Manutenção e Limpeza

A limpeza regular do produto irá prolongar a vida útil do mesmo.



AVISO: Desligue a alimentação antes de proceder à limpeza do frigorífico.

- Não utilize ferramentas afiadas ou abrasivas, sabão, materiais de limpeza doméstica, detergentes, gás, gasolina, verniz e substâncias semelhantes para proceder à limpeza.
- Derreta uma colher de chá de carbonato na água. Humedeça um pano na água e escorra. Limpe o dispositivo com este pano e seque cuidadosamente.
- Certifique-se que mantém a água afastada da cobertura da lâmpada e de outras peças elétricas.
- Limpe a porta utilizando um pano húmido. Retire todos os itens do interior para soltar a porta e as prateleiras do chassis. Levante as prateleiras da porta para soltar. Limpe e seque as prateleiras, em seguida volte a instalá-las fazendo-as deslizar de cima para baixo.
- Não utilize água com cloro ou produtos de limpeza na superfície exterior ou nas peças do produto com revestimento cromado. O cloro irá provocar ferrugem nas peças metálicas.
- Não utilize ferramentas afiadas ou abrasivas, sabão, agentes de limpeza domésticos, detergentes, querosene, fuelóleo, verniz etc., para impedir e remoção e a deformação de impressões nas peças plásticas. Utilize água morna e um pano macio para proceder à limpeza e em seguida seque completamente.

6.1. Prevenir a formação de maus odores

O produto é fabricado sem utilizar quaisquer materiais odorantes. Contudo se a comida for mantida em secções inadequadas e as superfícies internas não foram limpas corretamente poderão surgir maus odores.

Para evitar que isto aconteça, limpe o interior com água com gás a cada 15 dias.

- Guarde os alimentos em recipientes vedados. Microrganismos podem escapar de recipientes não vedados e dar origem a maus odores.
- Não mantenha produtos fora da validade e alimentos deteriorados no frigoríficos.

6.2. Proteção das superfícies plásticas

Óleo derramado em superfícies plásticas poderá danificar a superfície e deverá ser limpo imediatamente com água quente.

7. Resolução de problemas

Verificar a lista antes de contactar a assistência. Fazer isto poupa-lhe tempo e dinheiro. Esta lista inclui queixas frequentes que não estão relacionadas com o fabrico ou materiais defeituosos. Certas características mencionadas neste documento podem não ser aplicáveis ao seu produto.

O frigorífico não está a funcionar.

- A ficha de alimentação não está totalmente ajustada. >>> Ligá-la para a ajustar completamente à tomada.
- O fusível ligado à tomada de ligação do produto ou o fusível principal está queimado. >>> Verificar os fusíveis.

Condensação na parede lateral do compartimento refrigerador (ZONA MÚLTIPLA, ZONA DE FRESCOS, CONTROLO e FLEXIVEL).

- A porta é aberta com muita frequência >>> Ter cuidado para não abrir a porta do produto tão frequentemente.
- O ambiente está demasiado húmido. >>> Não instalar o produto em ambientes húmidos.
- Alimentos contendo líquidos estão colocados em recipientes não fechados. >>> Manter os alimentos contendo líquidos em recipientes fechados.
- A porta do produto foi deixada aberta. >>> Não manter a porta do produto aberta por períodos longos.
- O termostato está definido para temperatura demasiado baixa. >>> Definir o termostato para temperatura adequada.

O compressor não está a funcionar.

- Em caso de falta de energia repentina ou retirar a ficha de alimentação e colocar de novo, a pressão do gás no sistema de refrigeração do produto não é equilibrada, o que desencadeia a salvaguarda térmica do compressor. O produto voltará a ligar-se depois de aproximadamente 6 minutos. Se o produto não se voltar a ligar depois deste período, contactar a assistência.
- Descongelação está activa. >>> Isto é normal para um produto de descongelação totalmente automática. A descongelação é executada periodicamente.
- O produto não está ligado. >>> Assegurar que o cabo de alimentação está ligado.
- A definição de temperatura é incorrecta. >>> Seleccionar a definição de temperatura adequada.
- Não há energia. >>> O produto continuará a funcionar normalmente assim que a energia seja restabelecida.

O ruído de funcionamento do frigorífico aumenta durante a utilização.

- O desempenho de funcionamento do produto pode variar dependendo das variações de temperatura do ambiente. Isto é normal e não é um mau funcionamento.

O frigorífico funciona muito frequentemente ou por muito tempo.

Resolução de problemas

- O novo produto pode ser maior do que o anterior. Produtos maiores funcionam por períodos mais longos.
- A temperatura da sala pode ser elevada. >>> O produto funcionará normalmente por períodos mais longos com temperaturas de sala mais elevadas.
- O produto foi ligado recentemente ou foi colocado no interior um novo alimento. >>> O produto levará mais tempo a atingir a temperatura definida quando recentemente ligado ou quando é colocado um novo alimento no interior. Isto é normal.
- Grandes quantidades de alimentos quentes podem ter sido colocadas recentemente no produto. >>> Não colocar alimentos quentes no produto.
- As portas foram abertas frequentemente ou deixadas abertas por períodos longos. >>> O ar quente que se move no interior fará o produto funcionar mais tempo. Não abrir as portas com demasiada frequência.
- A porta do congelador ou refrigerador pode estar entreaberta. >>> Verificar se as portas estão completamente fechadas.
- O produto pode estar definido para temperatura demasiado baixa. >>> Definir a temperatura para um grau mais elevado e aguardar que o produto atinja a temperatura ajustada.
- A junta da porta do congelador ou refrigerador pode estar suja, desgastada, partida ou não ajustada adequadamente. >>> Limpar ou substituir a junta. A junta da porta danificada / cortada fará o produto funcionar por períodos mais longos para preservar a temperatura actual.

A temperatura do congelador está muito baixa, mas a temperatura do refrigerador é adequada.

- A temperatura do compartimento de congelação está definida para um grau muito baixo. >>> Definir a temperatura do compartimento de congelação para um grau mais elevado e verificar de novo.

A temperatura do refrigerador está muito baixa, mas a temperatura do congelador é adequada.

- A temperatura do compartimento de refrigeração está definida para um grau muito baixo. >>> Definir a temperatura do compartimento de refrigeração para um grau mais elevado e verificar de novo.

Os alimentos guardados em gavetas do compartimento de refrigeração estão congelados.

- A temperatura do compartimento de refrigeração está definida para um grau muito baixo. >>> Definir a temperatura do compartimento de congelação para um grau mais elevado e verificar de novo.

A temperatura no refrigerador ou congelador é demasiado elevada.

- A temperatura do compartimento de refrigeração está definida para um grau muito elevado. >>> A definição de temperatura do compartimento de refrigeração influencia a temperatura do compartimento de congelação. Altere a temperatura do compartimento de refrigeração ou congelação e aguarde até que os referidos compartimentos atinjam o nível de temperatura ajustado.
- As portas foram abertas frequentemente ou deixadas abertas por períodos longos. >>> Não abrir as portas com demasiada frequência.
- A porta pode estar entreaberta. >>> Fechar completamente a porta.
- O produto foi ligado recentemente ou foi colocado no interior um novo alimento. >>> Isto é normal. O produto levará mais tempo a atingir a temperatura definida quando recentemente ligado ou um novo alimento é colocado no interior.
- Grandes quantidades de alimentos quentes podem ter sido colocadas recentemente no produto. >>> Não colocar alimentos quentes no produto.

Vibração ou ruído.

Resolução de problemas

- O chão não está nivelado ou não é resistente. >>> Se o produto vibra quando movido lentamente, ajustar os pés para equilibrar o produto. Assegurar também que o chão é suficientemente resistente para suportar o produto.
- Alguns itens colocados no produto podem causar ruídos. >>> Retirar alguns itens colocados no produto.

O produto está a fazer ruído de líquido a fluir, pulverização, etc.

- Os princípios de funcionamento do produto incluem fluídos líquidos e gasosos. >>> Isto é normal e não um mau funcionamento.

Há som de vento a soprar proveniente do produto.

- O produto usa uma ventoinha no processo de refrigeração. Isto é normal e não é um mau funcionamento.

Há condensação nas paredes internas do produto.

- Meio ambiente quente ou húmido aumentará a formação de gelo e condensação. Isto é normal e não é um mau funcionamento.
- As portas foram abertas frequentemente ou deixadas abertas por períodos longos. Não abrir as portas com demasiada frequência; se aberta, fechar a porta.
- A porta pode estar entreaberta. >>> Fechar completamente a porta.

Há condensação no exterior do produto ou entre as portas.

- O meio ambiente pode estar húmido, isto é perfeitamente normal com tempo húmido. >>> A condensação dissipa quando a humidade diminuir.

O interior cheira mal.

- O produto não é limpo regularmente. >>> Limpar o interior regularmente usando uma esponja, água quente e água com carbonato.
- Alguns recipientes e materiais de embalagem podem provocar odores. >>> Usar recipientes e materiais de embalagem isentos de odor.
- Os alimentos foram colocados em recipientes não vedados. >>> Manter os alimentos em recipientes fechados. Os microrganismos podem disseminar-se dos alimentos não fechados e causar mau cheiro.
- Retirar quaisquer alimentos fora de prazo e estragados do frigorífico.

A porta não está a fechar.

- Embalagens de alimentos podem bloquear a porta. >>> Recolocar quaisquer itens que bloqueiem as portas.
- O produto não está colocado em posição vertical no chão. >>> Ajustar os pés para equilibrar o produto.
- O chão não está nivelado ou não é resistente. >>> Assegurar que o chão é nivelado e suficientemente resistente para suportar o produto.

A gaveta para vegetais está presa.

- Os alimentos podem estar em contacto com a secção superior da gaveta. >>> Reorganizar os alimentos na gaveta.

Se a superfície do produto estiver quente.

- Podem notar-se temperaturas elevadas entre as duas portas, nos painéis laterais e na grelha traseira quando o produto está a funcionar. Esta situação é normal e não exige serviço de manutenção!



RECOMENDAÇÕES: Se os problemas persistirem depois de seguir as instruções nesta secção, contactar o seu vendedor ou uma Assistência Autorizada. Não tentar reparar o produto.

DADOS TÉCNICOS

A informação técnica encontra-se na placa de classificação no lado interior do aparelho e na etiqueta de energia.

O código QR na etiqueta de energia fornecida com o aparelho fornece uma ligação de Internet para a informação relativa ao desempenho do aparelho na base de dados EU EPREL. Manter a etiqueta de energia para referência em conjunto com o manual do utilizador e toda a outra documentação fornecida com este aparelho.

É possível encontrar a mesma informação em EPREL, usando a ligação <https://eprel.ec.europa.eu> e, o nome do modelo e o número do produto que encontra na placa de classificação do aparelho.

INFORMAÇÃO PARA INSTITUIÇÕES DE TESTE

A instalação e a preparação do aparelho para qualquer verificação EcoDesign deve ser compatível com EN62552. Os requisitos de ventilação, as dimensões do encaixe e as folgas traseiras mínimas devem ser especificadas no Manual do Utilizador no Capítulo 3. Deve contactar o fabricante para qualquer outra informação, incluindo os planos de carregamento.

Este produto está equipado com uma fonte de iluminação da classe energética "G"

A fonte de iluminação neste produto deve somente ser substituída por reparadores profissionais.



58 0633 0000/BE

1/4

EN-IT-PT