



**ES** Refrigerador - Congelador / Manual de Uso

**PT** Congelador - Frigorífico / Manual de utilizador

**SE** Frys - Kyl / Instruktionsbok

**FI** Jääkaappipakastin / Käyttöohje

**DA** Køleskab - Fryser / Brugsanvisning

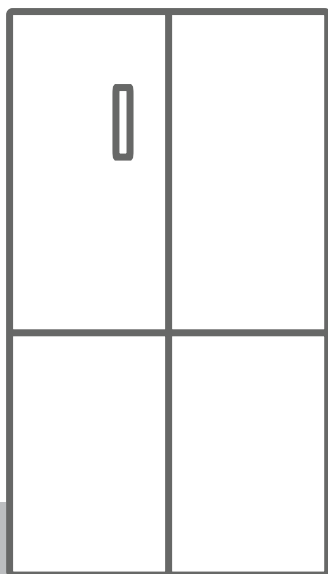





**FQI48KD**  
**FQI48XD**  
**FQI48XE**

## Kiitos, että valitsit tämän tuotteen.

Tämä käyttöopas sisältää tärkeitä tietoja turvallisuudesta ja ohjeita, jotka on tarkoitettu auttamaan sinua laitteen käytössä ja kunnossapidossa.

Lue tämä käyttöopas ennen laitteen käyttämistä ja säilytä se myöhempiä tarvetta varten.

Kuvake	Tyyppi	Merkitys
	<b>VAROITUS</b>	Vakava vamma tai kuolemanvaara
	<b>SÄHKÖISKUN VAARA</b>	Vaarallinen jännite
	<b>TULIPALO</b>	Varoitus: tulipalon / syttyvien materiaalien vaara
	<b>HUOMAUTUS</b>	Henkilö- tai omaisuusvahingon vaara
	<b>TÄRKEÄÄ</b>	Järjestelmän oikea käyttö

# SISÄLTÖ

<b>1 TURVALLISUUSOHJEET .....</b>	<b>95</b>
1.1 Yleiset turvallisuusvaroitukset .....	95
1.2 Asennusta koskevat varoitukset .....	99
1.3 Käytön aikana .....	99
<b>2 LAITTEEN KUVAUS .....</b>	<b>101</b>
2.1 Mitat .....	102
<b>3 LAITTEEN KÄYTTÖ .....</b>	<b>103</b>
3.1 Tietoa uuden sukupolven jäähdystekniikasta .....	103
3.2 Näyttö ja ohjauspaneeli .....	103
3.3 Jääkaappipakastimen käyttäminen .....	104
3.3.1 Tehopakastustoiminto .....	104
3.3.2 Tehojäähdytys .....	104
3.3.3 Eko-tila .....	105
3.3.4 Lomatila .....	105
3.3.5 Juomien viilennystila .....	106
3.3.6 Näytönsäästötila .....	106
3.3.7 Lapsilukkotoiminto .....	107
3.4 Lämpötila-asetukset .....	107
3.4.1 Pakastimen lämpötila-asetukset .....	107
3.4.2 Jääkaapin lämpötila-asetukset .....	108
3.4.3 Ovi auki -hälytys .....	108
3.5 Lämpötila-asetukset ja varoitukset .....	108
3.6 Lisälaitteet .....	109
3.6.1 Jääpala-astia ( <i>joissakin malleissa</i> ) .....	<b>109</b>
3.6.2 Jääpalakone ( <i>joissakin malleissa</i> ) .....	<b>109</b>
3.6.3 Säilytyslaatikko .....	110
3.6.4 Viilennyslokero ( <i>joissakin malleissa</i> ) .....	<b>110</b>
3.6.5 PurifAir Tech ( <i>Joissakin malleissa</i> ) .....	<b>110</b>
3.6.6 Ultrafresh (jos on) .....	111
<b>4 RUUAN SÄILYTYS.....</b>	<b>111</b>
4.1 Jääkaappiosasto .....	111
4.2 Pakastinosasto .....	112
<b>5 PUHDISTAMINEN JA KUNNOSSAPITO .....</b>	<b>115</b>
5.1 Sulattaminen .....	115
<b>6 KULJETUS JA SIIRTÄMINEN .....</b>	<b>115</b>
6.1 Kuljetus ja paikan vaihtaminen .....	115
<b>7 ENNEN KUIN OTAT YHTEYTTÄ HUOLTOON .....</b>	<b>116</b>
<b>8 ENERGIANSÄÄSTÖVINKKEJÄ.....</b>	<b>118</b>
<b>9 TEKNISET TIEDOT .....</b>	<b>119</b>

<b>10 TIETOJA TESTAUSLAITOKSILLE .....</b>	<b>119</b>
<b>11 ASIAKASPALVELU JA HUOLTO .....</b>	<b>119</b>

# 1 TURVALLISUUSOHJEET

## 1.1 Yleiset turvallisuusvaroitukset

**Lue nämä ohjeet huolellisesti.**

**! VAROITUS:** Huolehdi että laitteen ilmanvaihtoaukot kotelossa tai rakenteessa tukkeudu.

**! VAROITUS:** Älä käytä muita kuin valmistajan suosittelemia mekaanisia laitteita tai muita laitteita pakastamisen sulattamiseen.

**! VAROITUS:** Älä käytä sähkölaitteita ruoan säilytykseen tarkoitetuissa lokeroissa elleivät ne ole valmistajan suosittelemia.

**! VAROITUS:** Älä vaurioita jäähdytysvirtapiiriä.

**! VAROITUS:** Varmista laitteen sijoituksen aikana, että virtajohto ei jää kiinni ja että se ei ole vaurioitunut.

**! VAROITUS:** Älä sijoita jatkopistorasioita tai siirrettäviä virtalähteitä laitteen taakse.

**! VAROITUS:** Seuraa tarkasti asennusohjeita estääksesi mahdolliset laitteen epätasapainosta aiheutuvat vahingot.

**⚠** Jos laitteesi jäähdytysaineena on käytetty R600a:ta – tieto löytyy jäähdyttimen kyljessä olevasta etiketistä – on laite kuljetettava ja asennettava varovasti, jotta laitteen jäähdytysalueet eivät vaurioituisi. R600a on ympäristöystävällinen luonnonkaasu, mutta on kuitenkin räjähdysaltista. Vuodon sattuessa jäähdytysaluetien vaurioitumisen seurauksena, siirrä jääkaappi kauas avotulen läheisyydestä tai

muista lämmönlähteistä ja tuuleta tilaa jossa laite sijaitsee muutaman minuutin ajan.

- Älä vahingoita laitteen kylmäainekiertoa kuljetuksen ja siirtämisen aikana.
- Älä aseta räjähtäviä aineita kuten aerosolitölkkejä, jotka sisältävät herkästi syttyviä aineita laitteen sisään.
- Tämä laite on tarkoitettu kotitalouskäyttöön ja muihin samankaltaisiin paikkoihin, kuten esimerkiksi
  - keittiöhenkilöstön tiloihin kaupoissa, toimistoissa ja muissa työympäristöissä
  - maatilamajoitusta ja hotelleja, motelleja tai muita asuinympäristöjä varten
  - aamiaismajoitustyyppisiä ympäristöjä varten:
  - catering-palveluissa ja muissa ei-kaupallisissa käyttötarkoituksissa
- Jos jääkaapin pistoke ei sovi pistotulppaa, valmistajan, valmistajan edustajan tai muun tehtävään pätevän henkilön on vaihdettava se vaaratilanteiden välttämiseksi.
- Jääkaappisi sähköjohtoon on liitetty erityismaadoitettu pistoke. Pistoke sopii maadoitettuun 16 ampeerin pistotulppaan. Jos sellaista pistorasiaa ei ole, pistotulpan asentamiseen tarvitaan valtuutettu sähkömies.
- Tätä laitetta voivat käyttää yli 8-vuotiaat lapset ja sellaiset henkilöt, joiden fyysiset, sensoriset tai henkiset kyvyt ovat alentuneet ja joilta puuttuu

aiempi käyttökokemus, jos henkilön turvallisuudesta vastuullinen valvoo käyttöä ja antaa ohjeita laitteen käytöstä. Lasten ei tule antaa leikkiä laitteen kanssa. Lapset eivät saa osallistua laitteen puhdistamiseen ja ylläpitoon ilman valvontaa.

- 3-8 vuotiaat saavat täyttää ja tyhjentää jäähdytyslaitteita. Lasten ei tulisi puhdistaa tai huoltaa laitetta. Erittäin nuorten lasten (0-3 vuotta) ei tulisi käyttää laitteita. Nuorten lasten (3-8 vuotta) ei tulisi käyttää laitetta, ellei heitä valvota jatkuvasti turvallisuuden varmistamiseksi. Vanhemmat lapset (8-14 vuotta) ja fyysisesti tai psyykkisesti heikkokuntoiset tai estyneet ihmiset voivat käyttää laitteita, jos heitä joko valvotaan, tai heitä on neuvottu, kuinka laitetta käytetään turvallisesti. Fyysisesti tai psyykkisesti heikkokuntoisten henkilöiden ei tulisi käyttää laitteita, ellei heitä valvota jatkuvasti.
- Jos jääkaapin sähköjohto on vahingoittunut, on valmistajan, valmistajan edustajan tai muun tehtävään pätevän henkilön vaihdettava se vaaratilanteiden välttämiseksi.
- Tätä laitetta ei ole suunniteltu käytettäväksi yli 2000 m korkeudessa.

## **Seuraathan seuraavia ohjeita välttääksesi ruuan saastumisen ja pilaantumisen:**

- Oven auki pitäminen pitkän aikaa voi aiheuttaa huomattavan lämpötilan nousun laitteen säilytyslokerossa.
- Puhdista säännöllisesti pinnat, jotka ovat kosketuksissa ruuan kanssa.
- Säilytä raaka liha ja kala sopivissa säilytysastioissa jääkaapissa siten, että ne eivät koske ja niistä ei valu mitään muihin ruokiin.
- Kahden tähden pakastetun ruuan säilytyslokerot sopivat esipakastetun ruuan säilyttämiseen sekä jäätelön ja jääpalojen tekemiseen.
- Yhden kahden ja kolmen tähden säilytyslokerot eivät sovi tuoreen ruuan pakastamiseen.
- Jos jäähdytyslaitetta (jääkaappilaite) pidetään tyhjänä pitkän aikaa, laita se pois päältä, sulata, puhdista ja kuivaa se ja jätä ovi auki estääksesi homeen muodostumiseen jääkaapissa.



## 1.2 Asennusta koskevat varoitukset

Huomioi seuraavat seikat ennen jääkaappipakastimen ensimmäistä käyttökertaa:

- Jääkaappipakastimesi käyttöjännite on 220-240V 50Hz.
- Pistokkeen on oltava käytettävissä asennuksen jälkeen.
- Jääkaappipakastimessa voi olla hajua, kun sitä käytetään ensimmäisen kerran. Tämä on normaalia ja haju haalistuu, kun jääkaappipakastin alkaa jäähtyä.
- Varmista ennen jääkaappipakastimen kytkemistä verkkoon, että tyyppikilvessä olevat tiedot (jännite ja liitetty kuorma) vastaavat verkkovirran tietoja. Jos olet epävarma, ota yhteys pätevään sähköasentajaan.
- Työnä pistoke pistorasiaan, jossa on tehokas maadoitus. Jos pistorasiassa ei ole maadoitusta tai pistoke ei sovi yhteen, suosittelemme, että otat yhteyttä pätevään sähköasentajaan.
- Laite on kytkettävä oikein asennettuun sulakkeella suojattuun pistorasiaan. Virtalähteen (AC) ja jännitteen on vastattava laitteen tyyppikilvessä olevia tietoja (tyyppikilpi sijaitsee laitteen vasemmalla sisäpuolella).
- Valmistaja ei ota vastuuta vahingoista jotka johtuvat maadoittamattoman pistorasian käytöstä.
- Sijoita jääkaappipakastin paikkaan jossa se ei ole alttiina suoralle auringonvalolle.
- Jääkaappipakastinta ei saa koskaan käyttää ulkona tai sateessa.
- Laite tulee sijoittaa vähintään 50 cm päähän kaasu- ja kivihiiuuneista, lämpöpattereista ja vähintään 5 cm päähän sähköuuneista.
- Jos jääkaappipakastimesi on sijoitettu pakastimen viereen, niiden väliin tulee jättää vähintään 2 cm välillä, jotta ulkopinnalle ei kerry kosteutta.
- Älä peitä jääkaappipakastimen runkoa tai yläosaa pöytäliinalla. Tämä vaikuttaa jääkaappipakastimen toimintaan.

- Laitteen päälle tulee jättää vähintään 100 mm tyhjää tilaa. Älä aseta mitään laitteen päälle.
- Älä aseta painavia esineitä laitteen päälle.
- Puhdista laite huolellisesti ennen käyttöä (katso Puhdistus ja huolto).
- Pyyhi kaikki osat ennen jääkaappipakastimen käyttöä liuksella, jossa on lämmintä vettä ja teelusikallinen natriumbikarbonaattia. Huuhtelee sitten puhtaalla vedellä ja kuivaa. Palauta kaikki osat paikoilleen jääkaappipakastimen puhdistamisen jälkeen.
- Laitteessa on säädettävät etujalat, joilla voit säätää laitteen asentoa niin, että se on tukevasti suorassa. Voit säätää jalkoja kääntämällä niitä kumpaankin suuntaan. Tee tarvittavat säädöt ennen kuin asetat elintarvikkeita jääkaappiin.
- Kun laite on päällä, sivupaneelit kuumentuvat. Tämä on tavallista.
- Jotta laite toimisi tehokkaasti, sen ympärillä tulisi olla aukko ilman vaihtumisen mahdollistamiseksi. Jos aiot asettaa laitteen seinälle, varmista, että aukko on 100 mm kokoinen päällyspinnassa ja katossa, sekä 50 mm seinien välissä ja sivupaneeleissa.
- Laitteen ja takaseinän välinen etäisyys voi olla enintään 75 mm.

## 1.3 Käytön aikana

- Älä kytke jääkaappipakastinta verkkovirtaan jatkojohdolla.
- Älä käytä vahingoittunutta, repeytyynyttä tai vanhaa pistoketta.
- Älä revi, taita tai vahingoita sähköjohtoa.
- Älä käytä pistokesovitinta.
- Tämä laite on tarkoitettu aikuisten käyttöön. Älä anna lasten leikkiä laitteella tai roikkua ovesta.
- Älä koskaan kosketa virtajohtoa / pistoketta märin käsin. Tämä voi aiheuttaa oikosulun tai sähköiskun.
- Älä aseta lasipulloja tai tölkkejä jääpalakoneeseen, sillä ne rikkoutuvat, kun sisältö jäätyy.

- Älä laita räjähdysherkkää tai tulenarkaa ainetta laitteeseen. Aseta alkoholipitoiset juomat pystysuoraan jääkaappiin ja varmista, että niiden yläosat ovat tiukasti kiinni.
- Kun poistat jäätä jääpalakoneesta, älä koske siihen. Jää voi aiheuttaa palovammoja ja / tai viltoja.
- Älä koske pakastettuihin elintarvikkeisiin mären käsin. Älä syö jäätelöä tai jääkuutioita heti niiden koneesta poistamisen jälkeen.
- Älä pakasta sulatettua pakastettua ruokaa uudelleen. Uudelleen pakastettu ruoka voi aiheuttaa ruokamyrkytyksen.

### **Vanhat ja rikkinäiset jääkaapit**

- Jos vanhassa jääkaapissasi tai pakastimessasi on lukko, riko tai poista lukko ennen jääkaapin poistamista käytöstä kokonaan, koska lapset saattavat lukita itsensä jääkaapin sisään ja aiheuttaa onnettomuuden.
- Vanhat jääkaapit ja pakastimet sisältävät eristeenä ja kylmäaineena käytettyjä CFC-yhdisteitä. Huolehdi siitä että et vahingoita ympäristöä hävittäessäsi vanhan jääkaappisi.

### **CE-vaatimusten mukaisuusvakuutus**

Vakuutamme, että tuotteemme ovat sovellettavien eurooppalaisten direktiivien, päätösten ja asetusten sekä viitattujen standardien vaatimusten mukaisia.

### **Vanhan laitteen hävittäminen**

Tuotteessa tai sen pakkauksessa oleva symboli osoittaa, että tätä tuotetta ei saa käsitellä talousjätteenä. Sen sijaan se on luovutettava soveltuvaan keräyspisteeseen sähkö- ja elektroniikkalaitteiden kierrätystä varten. Varmistamalla, että tämä tuote hävitetään asianmukaisesti, autat ehkäisemään mahdollisia kielteisiä vaikutuksia ympäristölle ja ihmisten terveydelle, jotka muuten voivat johtua tämän tuotteen epäasianmukaisesta käsittelystä. Lisätietoja tämän tuotteen kierrätyksestä saat ottamalla yhteyttä paikallisviranomaisiin tai myymälään, josta ostit tuotteen.



### **Pakkaus ja ympäristö**

Pakkausmateriaalit suojaavat konettasi kuljetuksen aikana mahdollisesti esiintyviltä vaurioilta. Pakkausmateriaalit ovat ympäristöystävällisiä, koska ne ovat kierrätettäviä. Kierrätetyn materiaalin käyttö vähentää raaka-aineiden kulutusta ja vähentää siten jätteiden syntymistä.





### **Huomautuksia:**

- Lue ohjekirja huolellisesti läpi ennen laitteen asentamista ja käyttöönottoa. Valmistaja ei vastaa vahingoista jotka johtuvat väärinkäytöksistä.
- Noudata kaikkia laitteessa ja ohjekirjassa olevia ohjeita, ja säilytä tämä ohjekirja varmassa tallessa mahdollisia myöhemmin vastaantulevia vikatilanteita varten.
- Tämä laite on valmistettu kotitalouskäyttöä varten ja sitä voidaan käyttää vain kotitalousympäristössä, ja vain sille suunniteltuun käyttötarkoitukseen. Laite ei sovellu kaupallisiin tai julkisiin käyttötarkoituksiin. Laitteen kaupallinen tai julkinen käyttö johtaa takuun raukeamiseen, jolloin valmistaja ei ole vastuussa mahdollisista menetyksistä.
- Tämä laite on tarkoitettu sisäkäyttöön ja se sopii vain elintarvikkeiden jäähdytystä/varastointia varten. Laite ei sovellu kaupallisiin tai julkisiin käyttötarkoituksiin ja/tai muiden kuin elintarvikkeiden säilyttämiseen. Yrityksemme ei ole vastuussa vahingoista, jotka aiheutuvat laitteen väärästä käytöstä.

## 2 LAITTEEN KUVAUS

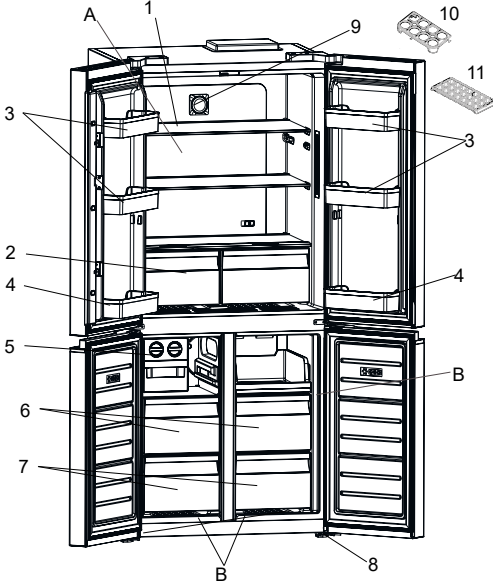
Tätä laitetta ei ole tarkoitettu käytettäväksi kiinteästi asennettuna laitteena.



 Tämä esitys on tarkoitettu vain antamaan tietoa laitteen osista. Osat voivat vaihdella laitteen mallin mukaan.

A) Jääkaappiosasto

B) Pakastin

- 1) Jääkaappiosaston hyllyt
- 2) Juureslokerot
- 3) Ovihyllyt
- 4) Oven pullohyllyt
- 5) Jääpalakone \*
- 6) Pakastimen yläkorit
- 7) Pakastimen alakori
- 8) Säättöjalat
- 9) PurifAir \*
- 10) Kananmunateline
- 11) Jääpala-astia\*

\* Joissakin malleissa

## Laitteesi yleiset ominaisuudet

1. Jääkaappi- ja pakastinosastoissa on erillinen ilmanvaihtojärjestelmä uuden No-Frost-tekniikan ansiosta. Tämä varmistaa, ettei osastojen välillä pääse siirtymään hajuja, joten vihannekset pysyvät tuoreina pidempään.
2. Energiatehokas tuuletin ylläpitää ilmankiertoa kompressorista riippumatta. Täten jäädyttimien hyllyjen välille syntyy tasainen ja tasapainoinen ilmankierto.
3. Erityisen ilmakanavamallin avulla tuulettimet jakavat kylmää ilmaa useista tuuletusaukoista jäädyttimen kaikkiin hyllyihin.
4. Laitte sisältää LED-valoja, jotka syttyvät vähitellen, eikä äkillisiä kirkkaita valoja ole. LEDit saavuttavat 100 %:n kirkkauden muutamassa sekunnissa oven avaamisen jälkeen.

### Yleisiä huomautuksia:

#### Tuoreen ruoan lokero (jääkaappi):

Energia käytetään tehokkaimmin, kun laatikot ovat laitteen alaosassa ja hyllyt on jaettu tasaisesti. Ovikorien paikka ei vaikuta energiankulutukseen.

#### Pakastelokero (pakastin):

Tehokkainta energian käyttöä on varmistaa, että lokeroiden ja astioiden asettelu on tehty alkuperäisellä tavalla.

## 2.1 Mitat

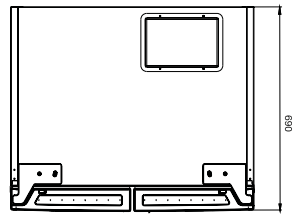
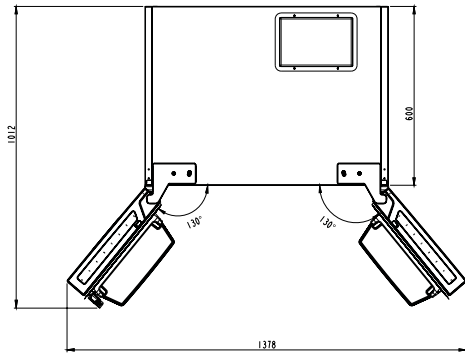
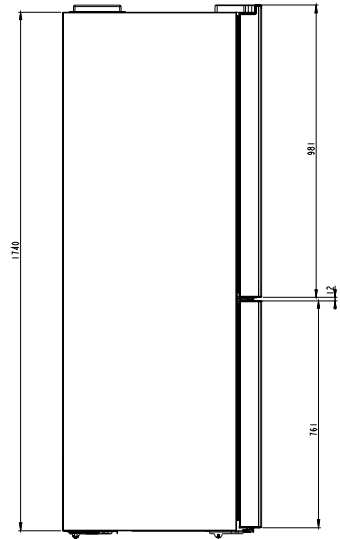
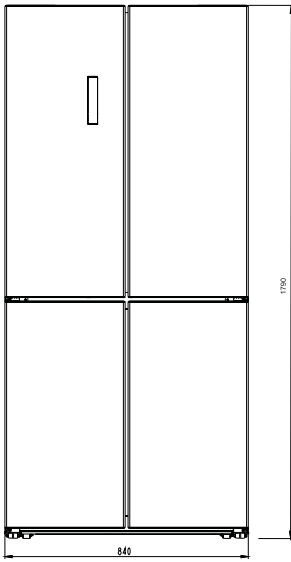

## 3 LAITTEEN KÄYTTÖ

### 3.1 Tietoa uuden sukupolven jäädytystekniikasta

Uuden sukupolven jäädytystekniikoilla varustetuissa jääkaapeissa on erilainen toimintatapa kuin staattisissa jääkaapeissa. Muissa (staattisissa) jääkaapeissa voi jäätä kertyä pakasteosastoon oven availun ja ruoassa olevan kosteuden vuoksi. Tällaisissa jääkaapeissa on tehtävä säännöllinen sulatus, jolloin jääkaappi on kytkettävä pois päältä, pakastettu ruoka siirrettävä sopivaan astiaan ja pakasteosastoon muodostunut jää poistettava.

Uuden sukupolven jäädytystekniikoilla varustetuissa jääkaapeissa puhallin puhaltaa kuivaa ja kylmää ilmaa tasaisesti kaikkialle jääkaappiin ja pakasteosastoon. Kylmä ilma jäädyttää ruokasi tasaisesti estäen kosteuden ja jään kertymisen.

Jääkaappiosan yläosassa olevan tuulettimen puhaltama ilma jäädytetään samalla kun se kulkee ilmakehän takana olevan aukon läpi. Samanaikaisesti ilma puhalletaan ilmakehän reikien läpi levittämään tasaisesti viileää ilmaa koko jääkaappiin.

Pakastimen ja jääkaapin välillä ei ole ilmakehää, mikä estää hajujen sekoittumisen.

Näin jääkaappisi tarjoaa uuden sukupolven jäädytystekniikan helppokäyttöisyyden, valtavan tilavuuden ja esteettisen ulkonäön.

### 3.2 Näyttö ja ohjauspaneeli

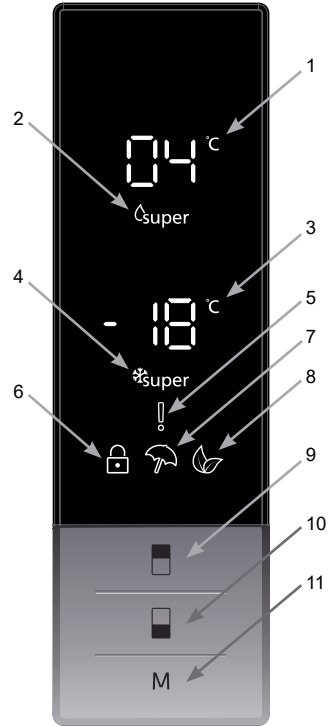

#### Ohjauspaneelin käyttäminen

1. Tämä ruudun avulla voit asettaa jääkaapin lämpötilan.
2. Tehojäädytyksen symboli.
3. Tämä ruudun avulla voit asettaa pakastimen lämpötilan.
4. Tehopakastuksen symboli.
5. Hälytysymboli.
6. Lapsilukon symboli.
7. Lomatilan symboli.
8. Eko-tilan symboli.
9. Ohjauspaneelin avulla voit asettaa jääkaapin lämpötilan ja kytkeä halutessasi tehojäädytystoiminnon päälle. Jääkaapin lämpötilaksi voidaan asettaa 8, 6, 5, 4, 2, 1 °C ja tehojäädytystoiminto.
10. Ohjauspaneelin avulla voit asettaa pakastimen lämpötilan ja kytkeä halutessasi tehopakastustoiminnon päälle. Pakastimen lämpötilaksi voidaan

asettaa -16,-17, -18, -19, -20, -21, -22, -23, -24 °C:n tehopakastustoiminto.

11. Tämän avulla voit kytkeä halutessasi eri tiloja (eko-tila, lomatile, jne.) päälle.

### 3.3 Jääkaappipakastimen käyttäminen

#### Valaistus (jos sisältyy)

Kun laite kytketään sähköverkkoon ensimmäisen kerran, niin sisävalot voivat itsetestien takia syttyä vasta yhden minuutin kuluttua.

#### 3.3.1 Tehopakastustoiminto

##### Käyttötarkoitus

- Suuren ruokamäärän pakastaminen, kun ruuat eivät mahdu pikapakastushyllylle.
- Valmiiden ruokien pakastamiseen.
- Ruuan pakastamiseen nopeasti tuoreuden säilyttämiseksi.

##### Miten käytän toimintoa?

Paina pakastimen asetuspainiketta kunnes tehopakastuksen symboli näkyy ruudussa. Summery antaa merkkiään. Toiminto asetetaan.

##### Toiminnon aikana:

- Jääkaapin lämpötilaa voidaan muuttaa ja tehojäähdytystoiminto voidaan asettaa päälle. Tässä tapauksessa tehopakastustoiminto jatkaa toimintaansa.
- Eko- ja lomatileä ei voida valita tämän toiminnon ollessa päällä.
- Tehopakastustoiminto voidaan peruuttaa samalla valintatoimenpiteellä.

##### Huomautuksia:

- Enimmäismäärä tuoretta ruokaa (kilogrammoina) jäädytettävä 24 tunnin kuluessa näkyy laitteen etiketissä.
- Optimaalista suorituskykyä varten maksimijäähdytysteholla tulee asettaa laite aktiiviseen tehojäähdytystilaan 24 tuntia, ennen kuin laitat tuoretta ruokaa jääkaappiin.



- Tehopakastus perutaan automaattisesti 24 tunnin jälkeen riippuen ympäristön lämpötilasta tai siitä milloin pakastimen anturi saavuttaa riittävän alhaisen lämpötilan.

#### 3.3.2 Tehojäähdytys

##### Käyttötarkoitus

- suurten elintarvikemäärien jäähdyttäminen ja varastointi jääkaappiosastossa.
- juomien jäähdyttäminen nopeasti

##### Miten käytän toimintoa?

Paina jäähdytyksen asetuspainiketta kunnes tehojäähdytysymboli näkyy ruudussa. Summery antaa merkkiään. Toiminto asetetaan.

##### Toiminnon aikana:

- Pakastimen lämpötilaa voidaan muuttaa ja tehopakastustoiminto voidaan asettaa päälle. Tässä tapauksessa tehojäähdytystoiminto jatkaa toimintaansa.
- Eko- ja lomatileä ei voida valita tämän toiminnon ollessa päällä.
- Tehojäähdytystila voidaan peruuttaa samalla valintatoimenpiteellä.



### 3.3.3 Eko-tila

#### Käyttötarkoitus

Energiansäästö. Vähäisemmän käytön (oven avauksen) tai kotoa poissaolon, kuten loman aikana Eko-tila voi tarjota ihanteellisen lämpötilan ja säästää virtaa.

#### Miten käytän toimintoa?

- Paina MODE-painiketta, kunnes eco-symboli tulee esiin.
- Jos mitään painiketta ei paineta 1 sekuntiin. Toiminto asetetaan. Eko-symboli vilkkuu kolme kertaa. Toiminnon ollessa asetettuna summeri antaa merkkiään.
- Pakastelokeron ja jääkaapin lämpötilänäytöllä näkyy "E", toiminnon ollessa valittuna.
- Eko-symboli ja "E" palavat, kunnes eko-tila lopetetaan.



#### Toiminnon aikana:

- Pakastimen lämpötilaa voidaan muuttaa. Kun eko-tila sammutetaan, valitut asetukset tulevat voimaan.
- Jääkaapin lämpötilaa voidaan muuttaa. Kun eko-tila sammutetaan, valitut asetukset tulevat voimaan.
- Voit valita tehojähdytyksen tai tehopakastuksen tämän toiminnon ollessa päällä. Eko-tila sammutetaan tällöin automaattisesti ja valittu tila asetetaan päälle.
- Lomatila voidaan valita eko-tilan sammutuksen jälkeen. Tällöin valittu tila asetetaan päälle.
- Peruuta valinta painamalla tilapainiketta uudelleen.

### 3.3.4 Lomatila

#### Miten käytän toimintoa?

- Paina MODE-painiketta, kunnes lomasyMBOLI tulee esiin
- Jos mitään painiketta ei paineta 1 sekuntiin. Toiminto asetetaan. LomasyMBOLI vilkkuu kolme kertaa. Toiminnon ollessa asetettuna summeri antaa merkkiään.
- Pakastelokeron lämpötilänäytöllä näkyy "--", toiminnon ollessa valittuna.
- LomasyMBOLI ja "--" palavat, kunnes tila lopetetaan.



#### Toiminnon aikana:

- Pakastimen lämpötilaa voidaan muuttaa. Kun lomatila sammutetaan, valitut asetukset tulevat voimaan.
- Jääkaapin lämpötilaa voidaan muuttaa. Kun lomatila sammutetaan, valitut asetukset tulevat voimaan.
- Voit valita tehojähdytyksen tai tehopakastuksen tämän toiminnon ollessa päällä. Lomatila sammutetaan tällöin automaattisesti ja valittu tila asetetaan päälle.
- Eko-tila voidaan valita lomatilan sammutuksen jälkeen. Tällöin valittu tila asetetaan päälle.
- Peruuta valinta painamalla tilapainiketta uudelleen.

### 3.3.5 Juomien viilennystila

#### Käyttötarkoitus

Tämän tilan avulla voit viilentää juomia valitsemasi keston verran.

#### Miten käytän toimintoa?

- Paina pakastuspainiketta 3 sekunnin ajan.
- Erikoisanimaatio käynnistyy pakastimen asetusarvonäytöltä ja 05 vilkkuu jääkaapin asetusarvonäytöllä.
- Paina jääkaappipainiketta asettaaksesi ajan (05 - 10 - 15 - 20 - 25 - 30 minuuttia).
- Kun olet valinnut ajan numerot vilkkuvat 3 kertaa ruudulla ja laite päästää äänimerkin.
- Jos mitään painiketta ei paineta 2 sekuntiin, valitsemasi aika asetetaan.
- Laskenta alkaa valitsemastasi kehosta minuutti minuutilta.
- Jäljellä oleva aika vilkkuu näytöllä.
- Peruuttaaksesi tämän toiminnon paina pakastuspainiketta 3 sekunnin ajan.



### 3.3.6 Näytönsäästötila

#### Käyttötarkoitus

Tämä tila säästää energiaa sammuttamalla ohjauspaneelin valot, kun paneeli ei ole käytössä.

#### Näin käytät toimintoa

- Näytönsäästötila aktivoidaan automaattisesti 30 sekunnin kuluttua.
- Jos painat mitä tahansa painiketta ohjauspaneelin valojen ollessa pois päältä, nykyiset asetukset tulevat näkyviin näytölle, jotta voit tehdä haluamasi muutokset.
- Jos et peruuta näytönsäästötilaa tai paina jotakin painiketta seuraavan 30 sekunnin aikana, näyttö pysyy pimeänä.



#### Näytönsäästötilan kytkeminen pois päältä

- Peruuttaaksesi näytönsäästötilan sinun tulee ensin painaa mitä tahansa painiketta aktivoiaksesi painikkeet ja sitten painaa ja pitää painettuna Mode-painiketta 3 sekunnin ajan.
- Ota näytönsäästötila uudelleen käyttöön pitämällä painettuna tilapainiketta 3 sekunnin ajan.

#### Huomautuksia:

- Kun näytönsäästötila on aktiivinen, on mahdollista käyttää myös lapsilukkoa.
- Jos mitään painiketta ei paineta viiden sekunnin aikana lapsilukon ollessa aktiivinen, ohjauspaneelin valot sammuvat. Näet asetusten tai tilojen uusimman tilan, kun olet painanut mitä tahansa painiketta. Kun ohjauspaneelin valo palaa, voit peruuttaa lapsilukon tämän tilan ohjeiden mukaisesti.



### 3.3.7 Lapsilukkotoiminto

#### Käyttötarkoitus

Asettamalla lapsilukko päälle voidaan estää laitteen asetusten muuttaminen vahingossa tai tahattomasti.

#### Lapsilukon aktivointi

Paina aseta  
jäähdytys- ja

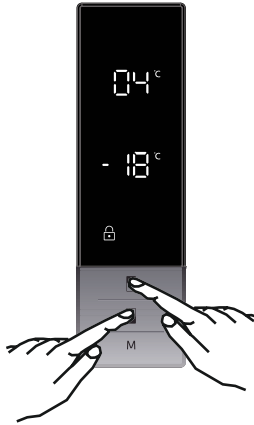

pakastuspainikkeita samanaikaisesti 5 sekunnin ajan.

#### Lapsilukon purkaminen

Paina aseta jäähdytys- ja pakastuspainikkeita samanaikaisesti 5 sekunnin ajan.



Lapsilukko purkaantuu automaattisesti sähkökatkon yhteydessä tai jos virtajohto irrotetaan verkkopistokkeesta.

### 3.4 Lämpötila-asetukset

#### 3.4.1 Pakastimen lämpötila-asetukset

- Pakastimen ilmaisiruudun alkulämpötila on  $-18\text{ }^{\circ}\text{C}$ .
- Paina pakastimen asetuspainiketta kerran.
- Kun painat tätä painiketta ensimmäisen kerran, viimeisin arvo ilmestyy jäähdytyksen ilmaisiruutuun.
- Aina kun tätä painiketta painetaan, lämpötila laskee ( $-16\text{ }^{\circ}\text{C}$ ,  $-17\text{ }^{\circ}\text{C}$ ,  $-18\text{ }^{\circ}\text{C}$ ,  $-19\text{ }^{\circ}\text{C}$ ,  $-20\text{ }^{\circ}\text{C}$ ,  $-21\text{ }^{\circ}\text{C}$ ,  $-22\text{ }^{\circ}\text{C}$ ,  $-23\text{ }^{\circ}\text{C}$ ,  $-24\text{ }^{\circ}\text{C}$ , tehopakastus).
- Kun painat aseta pakastus -painiketta, kunnes tehopakastus-symboli ilmestyy pakastuksen ilmaisiruutuun, ja jos et paina mitään painiketta 1 sekunnin kuluessa, tehopakastus alkaa vilkkumaan.
- Jos jatkat painamista, lämpötila palaa  $-16\text{ }^{\circ}\text{C}$ .
- Lämpötila joka on valittu ennen lomatilan, tehopakastuksen, tehojäähdytyksen tai eko-tilan asettamista pysyy samana kun tila sammuu tai sammutetaan. Laite jatkaa toimintaansa käyttäen tätä lämpötila-asetusta.



### 3.4.2 Jääkaapin lämpötila-asetukset

- Jäähdytystilan ilmaisruudun alkulämpötila on +4 °C.
- Paina jääkaapin painiketta kerran.
- Kun painat tätä painiketta ensimmäisen kerran, viimeisin arvo ilmestyy jäähdytyksen ilmaisruutuun.
- Aina kun tätä painiketta painetaan, lämpötila laskee (+8 °C, +6 °C, +5 °C, +4 °C, +2 °C, +1 °C tehojäähdytys)
- Kun painat aseta jäähdytys -painiketta, kunnes tehojäähdytys-symboli ilmestyy jäähdytyksen ilmaisruutuun, ja jos et paina mitään painiketta 1 sekunnin kuluessa, tehojäähdytys alkaa vilkkumaan.
- Jos jatka painamista pidempään, lämpötila-asetus alkaa taas +8 °C:sta.
- Lämpötila joka on valittu ennen lomatilan, tehopakastuksen, tehojäähdytyksen tai eko-tilan asettamista pysyy samana kun tila sammuu tai sammutetaan. Laite jatkaa toimintaansa käyttäen tätä lämpötila-asetusta.



### Suosittelavat pakastin- ja jääkaappiosion lämpötilat

Pakastinosasto	Jääkaappiosasto	Huomioita
-18 °C	4 °C	Tavalliseen käyttöön ja parhaaseen mahdolliseen suorituskykyyn.
-20 °C, -22 °C tai -24 °C	4 °C	Suosittelavaa, kun ympäristön lämpötila ylittää 30 °C.
SF	4 °C	Käytä silloin, kun haluat pakastaa ruokaa nopeasti.

Pakastinosasto	Jääkaappiosasto	Huomioita
-18 °C, -20 °C, -22 °C tai -24 °C	2 °C	Näitä lämpötila-asetuksia on käytettävä, kun ympäristön lämpötila on korkea tai jos jääkaappiosasto ei ole mielestäsi tarpeeksi viileä, koska laitteen ovea avataan usein.
-18 °C, -20 °C, -22 °C tai -24 °C	SC	On käytettävä, kun jääkaapin osastossa on liikaa ruokaa tai kun ruoka on jäähdytettävä nopeasti.

### 3.4.3 Ovi auki -hälytys

Jääkaappi antaa äänimerkin, jos sen ovi on ollut avattuna yli 2 minuutin ajan.

### 3.5 Lämpötila-asetukset ja varoitukset

- Laite on suunniteltu toimimaan ympäristössä, jonka lämpötila on vaatimuksissa mainittujen lämpötilarajojen sisällä, tyyppikilvessä olevan ilmastoluokan mukaisesti. Jääkaappiasi ei suositella käytettäväksi ympäristössä, joka on ilmoitettujen lämpötila-alueiden ulkopuolella. Se vähentää laitteen jäähdytystehokkuutta.
- Lämpötilan säädöt tulee tehdä ovien avauskertojen ja laitteessa olevien elintarvikkeiden määrän sekä laitteen ympäristön lämpötilan mukaan.
- Kun laite kytketään päälle ensimmäisen kerran, anna sen käydä 24 tuntia käyttölämpötilan saavuttamiseksi. Älä avaa ovea tänä aikana äläkä pidä sisällä suurta määrää ruokaa.
- Viiden minuutin viivetoimintoa käytetään estämään laitteen kompressorin vaurioituminen, kun kytket tai irrotat laitteen verkkovirrasta tai jos tapahtuu sähkökatko. Laite alkaa toimia normaalisti 5 minuutin kuluttua.

## Ilmastoluokka ja sen merkitys:

**T (trooppinen):** Tämä jäädytyslaite on tarkoitettu käytettäväksi ympäristön lämpötiloissa 16 °C–43 °C.

**ST (subtrooppinen):** Tämä jäädytyslaite on tarkoitettu käytettäväksi ympäristön lämpötiloissa 16 °C–38 °C.

**N (lauhkea):** Tämä jäädytyslaite on tarkoitettu käytettäväksi ympäristön lämpötiloissa 16 °C–32 °C.

**SN (laajennettu lauhkea):** Tämä jäädytyslaite on tarkoitettu käytettäväksi ympäristön lämpötiloissa 10 °C–32 °C.

## 3.6 Lisälaitteet

**Lisävarusteiden kuvat ja tekstikuvaukset voivat vaihdella laitteen mallin mukaan.**

### 3.6.1 Jääpala-astia (joissakin malleissa)

- Täytä jääpala-astia vedellä ja laita se pakastinosastoon.
- Kun vesi on jäähtynyt kokonaan jääksi, voit vääntää jääpala-astiaa alla näytetyllä tavalla saadaksesi jääkuutioita.

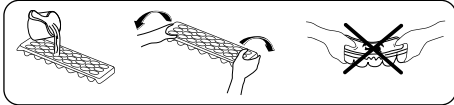

### 3.6.2 Jääpalakone (joissakin malleissa)

(kuvat ovat ohjeellisia)

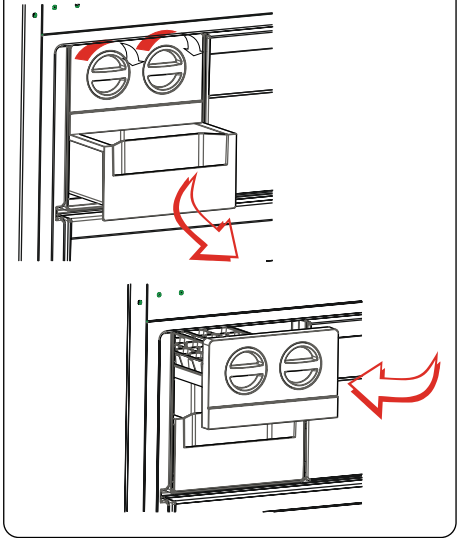

- Vedä vipua itseäsi kohden ja irrota jääpala-astia
- Täytä vedellä merkittyyn rajaan saakka
- Pidä kiinni vivun vasemmasta päästä ja aseta jääpala-astia pakastelokeroon
- Kun kuutiot ovat jäätyneet, väännä vivusta, jolloin jääpalat putoavat lokeron pohjalle.



**Älä täytä lokeroa jään tekemiseksi.  
Lokero rikkoutuu.**

### 3.6.3 Säilytyslaatikko

#### Käyttö 0 °C-osastona:

Jos haluat käyttää osastoa niin, että sen lämpötila on 0 °C, avaa (kuvassa oleva) liukuva kansiosa.

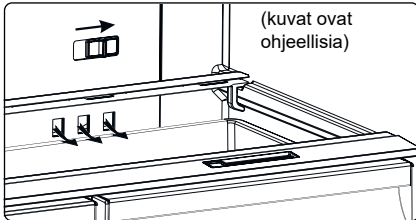

#### Käyttö vihanneslaatikkona:

Jos haluat käyttää osastoa juureslaatikkona, työnnä (kuvassa oleva) liukuva kansiosa avoimesta asennosta suljettuun.

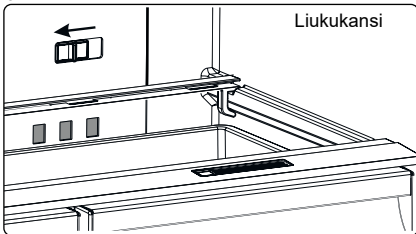

Kosteussäädin voi toimia aktiivisesti, kun vihannesia ja hedelmiä varastoidaan.

### 3.6.4 Viilennyslokero (joissakin malleissa)

(kuvat ovat ohjeellisia)

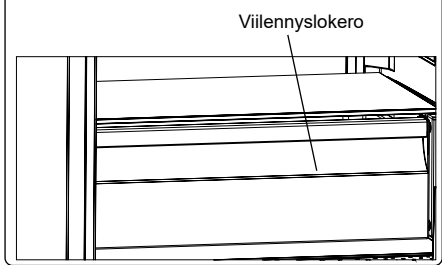

Ruoka pysyy jäähdytys-osiossa paremmin tuoreena, säilyttää paremmin maun ja pitää sen raikkaan näköisenä. Kun jäähdytysastia likaantuu, ota laatikko ulos jääkaapista ja pese se vedellä.

(Vesi jäätyy 0 °C:ssa, mutta suolaa tai sokeria sisältävä ruoka jäätyy tätä alhaisemmissa lämpötiloissa).

Jäähdytyslokeroa käytetään yleensä elintarvikkeiden, kuten raakakalan, kevyesti pikkelöidyn ruoan, riisin yms. varastointiin.

**⚠ Älä laita pakastettavia ruokia tai jääpalolokeroita (jään valmistamiseksi) jäähdytyslokeroon.**

### 3.6.5 PurifAir Tech (Joissakin malleissa)

PurifAir Technology neutraloi jääkaapissa olevat pahat hajumolekyylit, kuten ammoniakkin. Tämä puhallinjärjestelmään integroitu tekniikka auttaa vähentämään hiukkasia ilmasta.

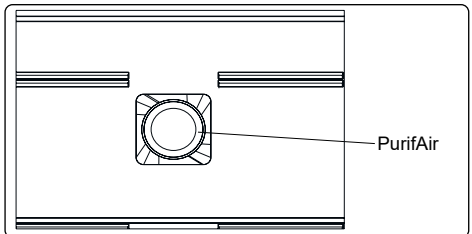

- Tämä ominaisuus on valinnainen. Sitä ei välttämättä ole tuotteessasi.
- PurifAirin sijainti voi vaihdella tuotteesta toiseen.

### 3.6.6 Ultrafresh (jos on)

Ultrafresh teknologia auttaa poistamaan etyleenikaasua (orgaaninen yhdiste, jota vapautuu luonnollisesti tuoreista elintarvikkeista) sekä epämiellyttäviä hajuja juureslokerosta.

Tällä tavalla ruoka pysyy tuoreena pidempään.

- Ultrafresh täytyy puhdistaa kerran vuodessa. Suodatintulee laittaa 65 °C uuniin 2 tunnin ajaksi.
- Suodatintimen puhdistamiseksi, irrota suodatintokotelo takakansi vetämällä sitä nuolen suuntaisesti.
- Suodatinta ei saa pestä vedellä tai pesuaineella.

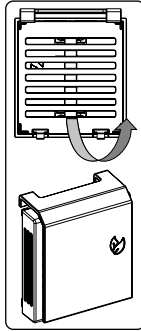

(kuvat ovat ohjeellisia)

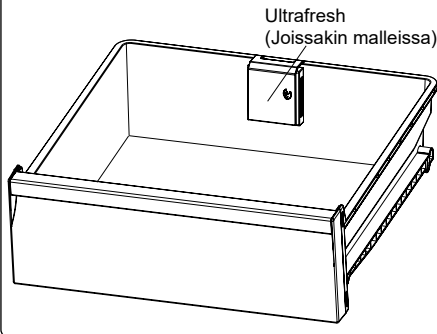

## 4 RUUAN SÄILYTYS

### 4.1 Jääkaappiosasto

Aseta normaaleissa käyttöolosuhteissa jääkaappiosaston lämpötilaksi +4 tai +6 °C.

- Vähentääksesi kosteutta ja huurtumista älä koskaan laita jääkaappiosastoon avoimessa säiliössä olevia nesteitä. Huurteella on taipumusta kerääntyä höyrystimen kylmimpiin osiin, ja se vaatii tavallista useamman sulatuskerran aikojen kuluessa.
- Valmistetut ruuat on pidettävä peitettynä, kun niitä pidetään jääkaapissa. Älä laita lämpimiä ruokia jääkaappiin. Aseta ne kaappiin jäähtyneinä, muuten lämpötila / kosteus jääkaapin sisällä nousee, mikä vähentää jääkaapin tehokkuutta.
- Varmista, että mikään esine ei ole suorassa kosketuksessa laitteen takaseinän kanssa, sillä se kehittää jäätä, johon pakkaukset tarttuvat. Älä avaa jääkaapin ovea usein.
- Suosittelemme, että liha ja puhdas kala kääritään löyhästi ja varastoidaan lasihyllylle aivan vihanneslokeron yläpuolelle, missä ilma on viileämpää, koska se tarjoaa parhaat säilytysolosuhteet.
- Säilytä irtohedelmät ja -vihannekset juureslokerossa.
- Hedelmien ja vihannesten erillään säilyttäminen auttaa suojaamaan eteenille herkkiä vihanneksia (vihreät lehdet, parsakaali, porkkana jne.) eteeniä vapauttavilta hedelmiltä (banaani, persikka, aprikoosi, viikuna jne.).
- Älä laita märkiä vihanneksia jääkaappiin.
- Kaikkien elintarvikkeiden varastointiaika riippuu ruoan alkuperäisestä laadusta ja kylmäketjun eheydestä ennen jääkaappiin varastointia.
- Lihasta vuotava neste voi saastuttaa muita jääkaapissa olevia tuotteita. Pakkaa lihavalmisteet ja puhdistat mahdolliset valumat hyllyiltä.

- Älä laita ruokaa ilmakehän eteen.
- Käytä pakatut elintarvikkeet ennen suositeltua viimeistä käyttöpäivää.

Älä anna elintarvikkeiden joutua kosketuksiin jääkaappiosastossa sijaitsevan lämpötila-anturin kanssa, jotta jääkaappiosasto pysyy optimaalisessa lämpötilassa.

- Normaaleissa toimintaolosuhteissa riittää säätää jääkaappi lämpötila-asetukseksi +4 °C.
- Jääkaappiosaston lämpötilan on oltava alueella 0–8 °C, tuoreet ruuat jäätyvät ja hajoavat alle 0 °C lämpötilassa kun taas bakteerien kasvu kiihtyy yli 8 °C ja pilaa ruuan.
- Älä laita kuumaa ruokaa välittömästi jääkaappiin, vaan odota, että se jäähtyy. Kuumat ruuat nostavat jääkaappi lämpötilaa ja aiheuttavat ruokamyrkytyksiä ja tarpeetonta ruuan pilaantumista.
- Liha, kala, jne. on säilytettävä ruuan kylmälokerossa, ja vihannesosasto on ensisijainen paikka vihanneksille (jos sisältyy tuotteeseen).
- Ristikontaminaation välttämiseksi lihatuotteita ja hedelmiä/kasviksia ei saa säilyttää yhdessä.
- Elintarvikkeet on laitettava jääkaappiin suljetuissa astioissa tai peitettynä, jotta estetään kosteuden ja hajujen muodostuminen.

Alla oleva taulukko on pikaopas, joka näyttää tehokkaimman tavan säilyttää tärkeimmät ruokaryhmät jääkaapissa.

Ruoka	Suurin sallittu säilytysaika	Kuinka ja missä säilyttää
Kasvikset ja hedelmät	1 viikko	Juureslokeroon
Liha ja kala	2 - 3 päivää	Kääri muovikalvoon, pusseihin tai rasiaan ja säilytä lasihyllyllä
Tuorejuusto	3 - 4 päivää	Omassa ovilokerossaan
Voi ja margariini	1 viikko	Omassa ovilokerossaan

Ruoka	Suurin sallittu säilytysaika	Kuinka ja missä säilyttää
Pullotettu tuote, esim. maito ja jogurtti	Valmistajan ilmoittamaan parasta ennen päivään saakka	Omassa ovilokerossaan
Kananmunat	1 kuukausi	Omallalla munahyllyllä
Valmistettu ruoka	2 päivää	Kaikilla hyllyillä

#### HUOM:



Perunoita, sipuleita ja valkosipuleita ei tule säilyttää jääkaapissa.

#### 4.2 Pakastinosasto

Aseta normaaleissa käyttöolosuhteissa pakastinosaston lämpötilaksi -18 tai -20 °C.

- Pakastinta käytetään pakasteiden varastointiin, tuoreiden elintarvikkeiden pakastamiseen ja jääkuutioiden valmistamiseen.
- Nestemäiset ruoat tulee pakastaa muovivastioissa ja muut ruoat joko muovikelmussa tai muovipusseissa. Tuoreen ruuan pakastaminen; kääri ja sinetöi tuore ruoka kunnolla, niin että pakkaus on ilmatiivis eikä vuoda. Erityiset pakastepussit, alumiinifolio, polyeteenipussit ja muovirasiat ovat hyviä.
- Älä laita tuoreita elintarvikkeita pakastettujen elintarvikkeiden viereen, sillä ne saattavat sulattaa pakasteet.
- Ennen tuoreen ruoan pakastamista jaa se annoksiin, jotka voidaan kuluttaa yhdellä kertaa.
- Käytä sulatetut pakastetut elintarvikkeet lyhyessä ajassa sulatuksen jälkeen.
- Noudata aina valmistajan ohjeita elintarvikkepakauksissa, kun säilytät pakastettuja ruokia. Jos ohjeet puuttuvat, älä säilytä elintarvikkeita yli 3 kuukauden ajan niiden ostopäivämäärästä.
- Ostaessasi pakasteita varmistu siitä, että ne on säilytetty asianmukaisissa olosuhteissa ja ettei pakkaus ole vaurioitunut.

- Pakastetut elintarvikkeet on kuljetettava sopivissa astioissa ja laitettava pakastimeen mahdollisimman pian.
  - Älä osta pakastettua ruokaa, jos pakkauksessa on kosteuden ja epänormaalin turvotuksen merkkejä. On todennäköistä, että se on varastoitu sopimattomassa lämpötilassa ja että sisältö on pilalla.
  - Pakasteiden säilytysaika riippuu huoneen lämpötilasta, termostaatin asetuksista, siitä kuinka usein pakastimen ovea avataan, elintarvikkeiden tyyppistä sekä ajasta, joka on ehtinyt kulua pakasteen kuljettamiseen kaupasta kotiin. Noudata aina pakkauksen ohjeita säilytysajasta, äläkä koskaan ylitä suositeltua säilytysaikaa.
  - Jos pakastimen luukku on jätetty auki pitkäksi aikaa tai sitä ei ole suljettu kunnolla, muodostuu huurretta, joka voi estää tehokkaan ilmankierron. Ratkaise ongelma irrottamalla pakastin pistorasiasta ja odottamalla sen sulamista. Puhdista pakastin, kun se on täysin sulanut.
  - Etiketissä ilmoitettu pakastimen tilavuus on tilavuus ilman koreja, kansia ja niin edelleen.
  - Älä pakasta sulatettua ruokaa uudelleen. Uudelleen pakastaminen voi aiheuttaa muun muassa ruokamyrkytyksen.
- HUOM:** Jos yrität avata pakastimen oven heti sen sulkemisen jälkeen, huomaat, että se ei avaudu helposti. Tämä on normaalia. Kun paine on tasaantunut, ovi avautuu helposti.



Alla oleva taulukko on pikaopas, joka näyttää tehokkaimman tavan säilyttää tärkeimmät ruokaryhmät pakastinosastossa.

Liha ja kala	Valmistelut	Suurin sallittu säilytysaika (kuukautta)
Pihvi	Kääri kelmuun	6 – 8
Lampaanliha	Kääri kelmuun	6 – 8
Vasikanpaisti	Kääri kelmuun	6 – 8
Vasikaniha kuutioina	Pieninä paloina	6 – 8
Lammas paloina	Paloina	4 - 8
Jauheliha	Pakkauksessaan ilman mausteita	1 – 3
Sisälmykset (paloina)	Paloina	1 – 3
Bolognan makkara/salami	Pakattava vaikka olisi kuoressa	
Kana ja kalkkuna	Kääri kelmuun	4 - 6
Hanhi ja anka	Kääri kelmuun	4 - 6
Peura, jänis, villisika	2,5 kg paloina tai fileinä	6 – 8
Makeanveden kalat (lohi, hauki, jne.)	Perattuna, pestynä ja kuivaksi taputeltuna Irrota tarvittaessa pyrstö ja pää.	2
Vähärasvaiset kalat (ahven, piikkikampela, kampela)		4
Rasvaiset kalat (tonnikala, makrilli, sinikala, sardelli)		2 – 4
Äyriäiset	Perattuna pussissa	4 - 6
Kaviaari	Omassa pakkauksessaan, alumiinisessa tai muovisessa rasiassa	2 – 3

Liha ja kala	Valmistelut	Suurin sallittu säilytysaika (kuukautta)
Etanat	Suolavedessä alumiinisessa tai muovisessa rasiassa	3
 <b>HUOM:</b> Sulanut, pakastettu liha tulee valmistaa samalla tavoin kuin tuore liha. Jos lihaa ei kypsennetä sulatuksen jälkeen, sitä ei saa pakastaa uudelleen.		

Kasvikset ja hedelmät	Valmistelut	Suurin sallittu säilytysaika (kuukautta)
Tarhapavut ja pavut	Pese ja leikkaa pieniksi paloiksi ja keitä vedessä	10 – 13
Pavut	Katko varret, pese ja keitä vedessä	12
Kaali	Pese ja keitä vedessä	6 – 8
Porkkana	Pese, leikkaa siivuiksi ja keitä vedessä	12
Paprika	Leikkaa juuret, halkaise kahteen osaan, poista kota ja keitä vedessä	8 – 10
Pinaatti	Pese ja keitä vedessä	6 – 9
Kukkakaali	Poista lehdet, leikkaa paloiksi ja anna olla sitruunalla maustetussa vedessä jonkin aikaa	10 - 12
Munakoiso	Pese ja leikkaa kahden senttimetrin paloiksi	10 - 12
Maissi	Puhdista ja pakkaa juurinen tai säilö sokerimaissina	12
Omenat ja päärynät	Kuori ja paloittele	8 – 10
Aprikoosi ja persikka	Leikkaa kahtia ja poista kivi	4 - 6
Mansikka ja mustikka	Pese ja poista kannat	8 – 12

Kasvikset ja hedelmät	Valmistelut	Suurin sallittu säilytysaika (kuukautta)
Kypsennetyt hedelmät	Lisää 10 % sokeria astiaan	12
Luumu, kirsikka, karpalo	Pese ja poista kannat	8 – 12

	Suurin sallittu säilytysaika (kuukautta)	Sulatusaika huoneenlämmössä (tuntia)	Sulatusaika uunissa (minuuttia)
Leipä	4 - 6	2 – 3	4-5 (220-225 °C)
Pikkuleivät	3 – 6	1 - 1,5	5-8 (190-200 °C)
Leivonnaiset	1 – 3	2 – 3	5-10 (200-225 °C)
Piirakat	1 - 1,5	3 – 4	5-8 (190-200 °C)
Filotaikinasta tehdyt leivokset	2 – 3	1 - 1,5	5-8 (190-200 °C)
Pitsa	2 – 3	2 – 4	15-20 (200 °C)

Maitotuotteet	Valmistelut	Suurin sallittu säilytysaika (kuukautta)	Säilytysolosuhteet
Homogenisoitu maito pakkauksessaan	Omassa pakkauksessaan	2 – 3	Aito maito – omassa pakkauksessaan



Maitotuotteet	Valmistelut	Suurin sallittu säilytysaika (kuukautta)	Säilytysolosuhteet
Juusto – lukuun ottamatta kotijuusto	Paloina	6 – 8	Alkuperäispakkauksia voidaan käyttää lyhytaikaiseen varastointiin. Kääri folioon pitkäkestoista säilytystä varten.
Voi, margariini	Omassa pakkauksessaan	6	

## 5 PUHDISTAMINEN JA KUNNOSSAPITO

 Irrota laite sähkövirrasta ennen puhdistuksen aloittamista.

 Älä pese jääkaappia kaatamalla vettä sen sisään.

 Älä käytä hankaavia tuotteita, pesuaineita tai saippuaita laitteen puhdistamiseen. Huuhtelee pesun jälkeen puhtaalla vedellä ja kuivaa huolellisesti. Kun puhdistaminen on tehty, liitä pistoke takaisin verkkovirtaan kuivilla käsillä.

- Varmista, ettei vettä pääse lampun koteloon ja muihin sähköosiin.
- Laite on puhdistettava säännöllisesti soodaliuoksella ja haalealla vedellä.
- Puhdista lisävarusteet erikseen käsin saippualla ja vedellä. Älä pese lisävarusteita astianpesukoneessa.
- Puhdista lauhdutin harjalla vähintään kaksi kertaa vuodessa. Se auttaa sinua säästämään energiakustannuksissa ja lisäämään tuottavuutta.

 **Virtalähde on kytkettävä irti puhdistamisen aikana.**

### 5.1 Sulattaminen

#### Haihdutusaltaan puhdistaminen:

Laitteessa on automaattisulatus. Sulatusvesi valuu vesikourun kautta haihdutusaltaaseen, josta se haihtuu.

#### LED-valon vaihtaminen

Jos haluat vaihtaa minkä tahansa LED-valon, ota yhteyttä lähimpään valtuutettuun huoltoliikkeeseen.

 **Huom:** Numerot ja LED-liuskojen sijainnit voivat vaihdella mallien myötä.

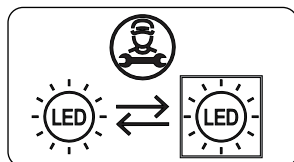

#### Jos tuote on varustettu LED -lampulla

Tämä tuote sisältää energiatehokkuusluokan <E> valonlähteen.

#### Jos tuote on varustettu LED -nauhoilla tai LED -kortteilla

Tämä tuote sisältää energiatehokkuusluokan <F> valonlähteen.

## 6 KULJETUS JA SIIRTÄMINEN

### 6.1 Kuljetus ja paikan vaihtaminen

- Alkuperäinen pakkaus ja vaahtomuovit voidaan säilyttää uudelleen kuljettamista varten (ei pakollista).
- Pakkaa laite hyvin ja kiinnitä huolellisesti liinoilla tai vahvoilla köysillä, ja seuraa pakkauksen ohjeita.
- Poista liikkuvat osat tai kiinnitä ne laitteeseen teipillä, siirtämisen ja kuljetuksen ajaksi.

 Kuljeta laitetta aina pystyasennossa.

## 7 ENNEN KUIN OTAT YHTEYTTÄ HUOLTOON

### Vikatilat

Jääkaappisi varoittaa, jos jääkaapin ja pakastimen lämpötilat ovat väärällä tasolla tai jos laitteessa ilmenee ongelmia. Varoituskoodit näkyvät pakastimen ja jääkaapin näytöllä.

VIAN TYYPPI	MERKITYS	SYY	RATKAISU
E01	Anturin varoitus		Soita valtuutettuun huoltoon mahdollisimman pian.
E02	Anturin varoitus		Soita valtuutettuun huoltoon mahdollisimman pian.
E03	Anturin varoitus		Soita valtuutettuun huoltoon mahdollisimman pian.
E06	Anturin varoitus		Soita valtuutettuun huoltoon mahdollisimman pian.
E07	Anturin varoitus		Soita valtuutettuun huoltoon mahdollisimman pian.
E08	Matalan jännitteen varoitus	Laitteen virransyöttö on laskenut alle 170 V:n.	- Kyseessä ei ole laitteen vioittuminen: tämä virhe estää kompressorin vahingoittumisen. - Jännitettä on lisättävä, kunnes se on jälleen vaaditulla tasolla. Jos tämä varoitus ei poistu, on otettava yhteys valtuutettuun asentajaan.
E09	Pakastinosasto ei ole tarpeeksi kylmä	Todennäköinen tilanne, kun sähkökatko on kestänyt pitkään.	5. Aseta pakastin kylmemmälle asetukselle tai tehopakastukselle. Virhekoodin pitäisi poistua, kun tarvittava lämpötila on saavutettu. Älä avaa luukkua, jotta tarvittava lämpötila saavutetaan mahdollisimman nopeasti. 6. Poista kaikki tuotteet, jotka ovat sulaneet tämän virheen aikana. Ne sopivat käytettäväiksi lyhyen ajan kuluessa. 7. Älä lisää pakastinosastoon tuoretavaroita, kunnes se oikea lämpötila on saavutettu ja virhe on poistunut. Jos tämä varoitus ei poistu, on otettava yhteys valtuutettuun asentajaan.

VIAN TYPPI	MERKITYS	SYY	RATKAISU
E10	Jääkaappiosasto ei ole tarpeeksi kylmä	<b>Todennäköinen tilanne, kun</b> - sähkökatko on kestänyt pitkään. - jääkaappiin on laitettu kuumaa ruokaa.	1. Aseta jääkaappi kylmemmälle asetukselle tai tehojähdytykselle. Virhekoodin pitäisi poistua, kun tarvittava lämpötila on saavutettu. Älä avaa luukkua, jotta tarvittava lämpötila saavutetaan mahdollisimman nopeasti. 2. Tyhjennä iimakanavan aukon edusta. Älä laita ruokaa lähelle anturia. Jos tämä varoitus ei poistu, on otettava yhteys valtuutettuun asentajaan.
E11	Jääkaappiosasto on liian kylmä	Useita.	1. Tarkista, että tehojähdytystila on käytössä. 2. Alenna jääkaappiosaston lämpötilaa. 3. Tarkista, että ilmanvaihtoaukot ovat puhtaat ja ettei niissä ole tukosta. Jos tämä varoitus ei poistu, on otettava yhteys valtuutettuun asentajaan.

Jos laitteessasi on ongelmia, **tarkista** seuraavat asiat ennen kuin otat yhteyttä huoltopalveluun.

#### **Laite ei toimi**

##### **Tarkista, että:**

- Virtaa on saatavilla
- Pistoke on liitetty pistorasiaan oikein
- Pistokkeen sulake tai pääsulake ei ole palanut
- Pistorasia on kunnossa Tarkista asia kytkemällä toinen toimiva laite samaan pistorasiaan.

#### **Laite toimii heikolla teholla**

##### **Tarkista, että:**

- Laitteessa ei ole liikaa tuotteita
- Ovi on suljettu oikein
- Lauhduttimessa ei ole pölyä
- Laitteen takana ja sivuilla on riittävästi tyhjää tilaa.

#### **Laite pitää kovaa ääntä**

##### **Tavanomaiset äänet**

##### **Naksuttava ääni:**

- Automaattisen sulatuksen aikana

- Kun laitetta jäähdytetään tai lämmitetään (johtuen kylmäaineen laajenemisesta).

**Lyhyt naksahdus:** kuuluu, kun termostaatti kytkee kompressorin päälle/pois.

**Moottoriääni:** Ääni kertoo, että kompressori toimii normaalisti. Kompressori voi aiheuttaa enemmän lyhytkestoista melua sen käynnistyessä.

**Kupliva ja roiskuva ääni:** Johtuu kylmäaineen virtauksesta järjestelmän putkistossa.

##### **Veden virtausta muistuttava ääni:**

Höyrystysastiaan virtaa vettä. Tämä ääni kuuluu sulatusjaksoon.

**Ilmanpuhallusääni:** Kertoo normaalista ilmankierrosta joissain malleissa.

#### **Laitteen oven viereiset reunat ovat lämpimiä**

Varsinkin kesällä (lämpiminä vuodenaikoina) oviliitoksen kanssa kosketuksissa olevat pinnat voivat lämmetä kompressorin käytön aikana, ja tämä on normaalia.

## Laitteen sisään kertyy kosteutta

### Tarkista, että:

- Kaikki elintarvikkeet pakattu oikein. Astioiden tulee olla kuivia ennen **laitteeseen** laittamista.
- **Laitteen** ovia on avattu usein. Huoneen ilmankosteus pääsee **laitteen** sisään kun ovia avataan. Kosteutta kerääntyy jääkaapin sisään nopeammin, jos huoneen ilmankosteus on korkea.

### Ovi ei avaudu tai sulkeudu kunnolla

#### Tarkista, että:

- Pakkauksia ei ole oven tiellä
- Oven tiivisteet eivät ole rikkoutuneet tai repeytyneet
- **Laite** on tasaisella pinnalla.

Kompressorin voi käydä kovaa tai kompressorin/jääkaapin melu voi lisääntyä joissakin malleissa käytön aikana tietyissä olosuhteissa, jolloin tuote kytketään verkkovirtaan ensimmäistä kertaa riippuen ympäristön lämpötilan muutoksesta tai käytön muutoksesta. Se on normaalia; kun jääkaappi saavuttaa halutun lämpötilan, melu vähenee automaattisesti.

### Suosituksia

- Jos laite on kytketty pois päältä tai irrotettu verkkovirrasta, odota vähintään 5 minuuttia, ennen kuin kytket laitteen virtalähteeseen tai käynnistät sen uudelleen, jotta vältetään kompressorin vaurioituminen.
- Jos et aio käyttää laitetta pitkään aikaan (esim. kesäloman aikana) irrota se verkkovirrasta. Puhdista laite kappaleessa Puhdistaminen kuvatulla tavalla ja jätä ovi auki jotta jääkaappiin ei kerääntyisi ylimääräistä kosteutta ja hajua.
- Jos kuitenkin käy niin, ota yhteyttä lähimpään valtuutettuun huoltoon.
- Ostamasi laite on tarkoitettu vain kotikäyttöön. Laite ei sovellu kaupallisiin tai julkisiin käyttötarkoituksiin. Jos laitetta käytetään näiden ehtojen vastaisesti, ei valmistaja tai myyjä ole vastuussa laitteen korjaamisesta tai sen mahdollisesta rikkoutumisesta takuuajan puitteissa.

## 8 ENERGIANSÄÄSTÖVINKKEJÄ

1. Asenna laite viileään, hyvin ilmastoituun huoneeseen kauas suorasta auringonvalosta ja muista lämmönlähteistä (lämpöpattereista, liesistä, jne.). Muussa tapauksessa on käytettävä eristelevyä.
2. Anna lämpimien ruokien ja juomien jäähtyä ennen kuin asetat ne jääkaappiin.
3. Aseta sulavat ruoat jääkaappiosastoon, jos mahdollista. Pakasteen matala lämpötila auttaa jäädyttämään jääkaappia sulamisen aikana. Näin säästät energiaa. Pakastetut ruoat, jotka jätetään sulamaan laitteen ulkopuolelle, vain tuhlaavat energiaa.
4. Juomat tai muut nesteet tulee peittää laitteen sisällä. Jos ne jätetään peittämättä, laitteen sisällä oleva kosteus kasvaa, joten laite käyttää enemmän energiaa. Juomien ja ruoantähteiden peittäminen auttaa myös aromin ja maun säilyttämisessä.
5. Vältä ovien auki pitämistä pitkiä aikoja kerrallaan tai avaamista ovia liian usein koska näin lämmin ilma pääsee laitteen sisään ja kuormittaa kompressorin tarpeettomasti.
6. Pidä eri lämpötilassa olevien osastojen (juureslokero, jäähdytyslokero, jos sellaiset on) kannet suljettuna.
7. Oven tiivisteiden tulee olla puhdas ja taipuisa. Vaihda kulunut tiiviste.

## 9 TEKNISET TIEDOT

Tekniset tiedot on merkitty laitteen sisäpuolella olevaan tyyppikilpeen ja energiamerkintään.

Laitteen mukana toimitetun energiamerkinnän QR-koodi on web-linkki laitteen suorituskykyyn liittyviin EU:n EPREL-tietokannan tietoihin.

Säilytä energiamerkintä myöhempää tarvetta varten yhdessä käyttöohjeen ja kaikkien muiden tämän laitteen mukana toimitettujen asiakirjojen kanssa.

Samat tiedot löytyvät myös EPREL:stä käyttämällä linkkiä <https://eprel.ec.europa.eu> ja laitteen tyyppikilvestä löytyvää mallinimeä ja tuotenumeroa..

Katso osoitteesta [www.theenergylabel.eu](http://www.theenergylabel.eu) lisätietoja energiamerkinnästä.

## 10 TIETOJA TESTAUSLAITOKSILLE

Laitteen asennuksen ja valmistelun EcoDesign-vahvistusta varten on oltava standardin EN 62552 mukainen. Ilmanvaihtovaatimusten, syvennysmittojen ja vähimmäisetäisyyden takaosassa on oltava kuten tämän käyttöohjeen OSASSA 2 on ilmoitettu. Ota yhteyttä valmistajaan saadaksesi muita lisätietoja, sisältäen täyttösuunnitelmat.

## 11 ASIAKASPALVELU JA HUOLTO

Käytä aina alkuperäisiä varaosia. Ottaessasi yhteyttä valtuutettuun huoltokeskukseen pidä seuraavat tiedot saatavilla: Malli,-koodi, sarjanumero. Nämä tiedot löytyvät laitteen tyyppikilvestä. Arvokilpi löytyy jääkaappiosan vasemmasta alareunasta.

Joidenkin tiettyjen komponenttien alkuperäisiä varaosia on saatavana vähintään 7 tai 10 vuoden ajan komponenttityypin perusteella mallin viimeisen yksilön markkinoille saattamisesta alkaen.

### Vieraile verkkosivustollamme

<http://www.smeg.com/info/download-manuals>

<http://www.smeg.com/services/customer-service>