



**ES** Refrigerador - Congelador / Manual de Uso

**PT** Congelador - Frigorífico / Manual de utilizador

**SE** Frys - Kyl / Instruktionsbok

**FI** Jääkaappipakastin / Käyttöohje

**DA** Køleskab - Fryser / Brugsanvisning

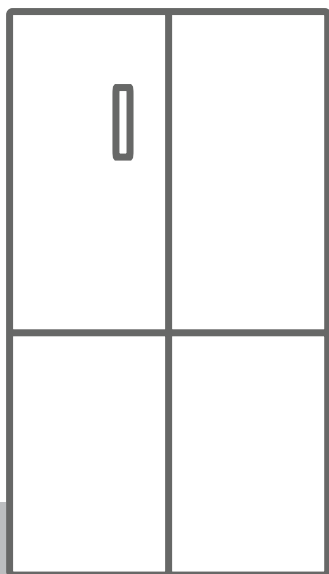

**FQI48KD**  
**FQI48XD**  
**FQI48XE**

## Tak, fordi du har valgt dette produkt.

Denne brugervejledning indeholder vigtige oplysninger om sikkerhed og instruktioner, der er beregnet til at hjælpe dig med betjening og vedligeholdelse af dit apparat.

Tag dig tid til at læse denne brugervejledning, inden du bruger dit apparat, og opbevar denne bog til fremtidig brug.

| Ikon                                                                               | Type                             | Betydning                                       |
|------------------------------------------------------------------------------------|----------------------------------|-------------------------------------------------|
|  | <b>ADVARSEL</b>                  | Alvorlig personskade eller dødsrisiko           |
|  | <b>RISIKO FOR ELEKTRISK STØD</b> | Risiko fra farlig spænding                      |
|  | <b>BRAND</b>                     | Advarsel: Risiko for brand/brændbare materialer |
|  | <b>FORSIGTIG</b>                 | Risiko for personskade eller skade på ejendom   |
|  | <b>VIGTIGT</b>                   | Korrekt betjening af systemet                   |

# INDHOLD

|                                                            |            |
|------------------------------------------------------------|------------|
| <b>1 SIKKERHEDSINSTRUKTIONER .....</b>                     | <b>123</b> |
| 1.1 Generelle sikkerhedsadvarsler .....                    | 123        |
| 1.2 Installationsadvarsler .....                           | 127        |
| 1.3 Under brug.....                                        | 127        |
| <b>2 BESKRIVELSE AF APPARATET .....</b>                    | <b>129</b> |
| 2.1 Mål.....                                               | 130        |
| <b>3 BRUG AF APPARATET .....</b>                           | <b>131</b> |
| 3.1 Oplysninger om New Generation Cooling Technology ..... | 131        |
| 3.2 Display og betjeningspanel.....                        | 131        |
| 3.3 Betjening af dit køle-/fryseskab .....                 | 132        |
| 3.3.1 Funktionen superfrys .....                           | 132        |
| 3.3.2 Funktionen superkøl .....                            | 132        |
| 3.3.3 Sparetilstand.....                                   | 132        |
| 3.3.4 Ferietilstand .....                                  | 133        |
| 3.3.5 Tilstand for afkøling af drikkevarer .....           | 133        |
| 3.3.6 Funktionen pauseskærm .....                          | 134        |
| 3.3.7 Børnesikringsfunktionen .....                        | 134        |
| 3.4 Temperaturindstillinger .....                          | 134        |
| 3.4.1 Indstilling af fryserens temperatur .....            | 134        |
| 3.4.2 Indstilling af køleskabets temperatur .....          | 135        |
| 3.4.3 Åben dør alarmfunktion .....                         | 135        |
| 3.5 Advarsler om temperaturindstillinger .....             | 135        |
| 3.6 Tilbehør.....                                          | 136        |
| 3.6.1 Isbakke( <i>i nogle modeller</i> ) .....             | <b>136</b> |
| 3.6.2 Icematic ( <i>i nogle modeller</i> ) .....           | <b>136</b> |
| 3.6.3 Opbevaringsboksen.....                               | 137        |
| 3.6.4 Afkølings skuffe ( <i>i nogle modeller</i> ) .....   | <b>137</b> |
| 3.6.5 PurifAir Tech ( <i>i nogle modeller</i> ) .....      | <b>137</b> |
| 3.6.6 Ultrafresh (hvis tilgængelig).....                   | 138        |
| <b>4 MAD OPBEVARING.....</b>                               | <b>138</b> |
| 4.1 Køleskabsrum.....                                      | 138        |
| 4.2 Fryserum .....                                         | 139        |
| <b>5 RENGØRING OG VEDLIGEHOLDELSE .....</b>                | <b>142</b> |
| 5.1 Afrimning.....                                         | 142        |
| <b>6 FORSENDELSE OG OMPLACERING .....</b>                  | <b>142</b> |
| 6.1 Transport og ændring af positionering.....             | 142        |
| <b>7 FØR DU RINGER TIL EFTERSALGSSERVICE.....</b>          | <b>143</b> |
| <b>8 GODE RÅD OM ENERGIBESPARELSER.....</b>                | <b>145</b> |
| <b>9 TEKNISKE DATA .....</b>                               | <b>146</b> |

|                                                  |            |
|--------------------------------------------------|------------|
| <b>10 OPLYSNINGER TIL TESTINSTITUTIONER.....</b> | <b>146</b> |
| <b>11 KUNDEPLEJE OG -SERVICE.....</b>            | <b>146</b> |

# 1 SIKKERHEDSINSTRUKTIONER

## 1.1 Generelle sikkerhedsadvarsler

**Læs denne brugervejledning omhyggeligt.**

**⚠ ADVARSEL:** Hold ventilationsåbninger i apparatets kabinet eller i den indbyggede struktur fri fra forhindringer.

**⚠ ADVARSEL:** Der må ikke anvendes mekaniske genstande eller andre midler, ud over de af producenten anbefalede, for at fremskynde afrimningsprocessen.

**⚠ ADVARSEL:** Anvend ikke elektriske apparater inde i apparatets opbevaringsrum, med mindre der er tale om en type, som er anbefalet af producenten.

**⚠ ADVARSEL:** Undgå at beskadige kølekredsløbet.

**⚠ ADVARSEL:** Ved placering af apparatet skal det sikres, at netledningen ikke klemmes eller beskadiges.

**⚠ ADVARSEL:** Placer ikke flere transportable stikdåser eller transportable strømforsyninger bagved apparatet.

**⚠ ADVARSEL:** For at undgå farer, der skyldes apparatets ustabilitet, skal det fastgøres i overensstemmelse med instruktionerne.

**⚠** Hvis dit apparat bruger R600a som kølemiddel (disse oplysninger findes på kølerens etiket), skal du være forsigtig under transport og installation for at forhindre, at kølerelementerne beskadiges. R600a er en miljøvenlig og naturlig gas, men den er eksplosiv.

Ved tilfælde af lækage opstået grundet skader på køleelementerne, flytte køleskabet væk fra åben ild eller varmekilder og ventiler rummet, hvor apparatet er placeret i et par minutter.

- Undgå at beskadige kølergaskredsløbet i forbindelse med transport og anbringelse af køleskabet.
- Undlad at opbevare sprængstoffer, såsom spraydåser med brændbare drivgasser, i dette apparat.
- Dette apparat er beregnet til husholdningsbrug og lignende anvendelser såsom;
  - personalekøkkenområder i butikker, kontorer og andre arbejdsmiljøer.
  - gårde og af gæster på hoteller, moteller og andre boligmiljøer.
  - bed & breakfast-lignende miljøer;
  - catering og lignende anvendelsesområder uden for detailhandlen.
- Hvis stikkontakten i væggen ikke passer til køleskabets stik, skal det udskiftes af producenten, en servicetekniker eller lignende kvalificerede personer for at undgå fare.
- Dit køleskab er udstyret med et specielt jordstik. Dette stik skal bruges med en speciel jordstikstikdåse på 16 ampere. Hvis du ikke har en sådan stikdåse i dit hjem, skal du have en autoriseret elektriker til at installere en.

- Dette apparat kan bruges af børn fra 8 år og op efter og personer med nedsat fysisk, sansemæssig eller mental kapacitet eller uden erfaring og viden på området, såfremt de holdes under opsyn eller er blevet instruerede i sikker håndtering af apparatet samt forstår farerne forbundet hermed. Børn må ikke lege med apparatet. Rengøring og brugervedligeholdelse må ikke gøres af børn uden opsyn.
- Børn fra 3 til 8 år må lægge varer i og tage varer ud af køleapparater. Børn forventes ikke at udføre rengøring eller vedligeholdelse af apparatet. Meget små børn (0-3 år) forventes ikke at bruge apparater. Mindre børn (3-8 år) forventes ikke at kunne bruge apparater på sikker vis, medmindre det sker under supervision. Større børn (8-14 år) og sårbare personer kan bruge apparater sikkert, når de superviseres og har fået den nødvendige vejledning i brugen af apparatet. Meget sårbare personer forventes ikke at bruge apparater på sikker vis, medmindre det sker under supervision.
- Hvis strømkablet er beskadiget, skal det udskiftes af producenten, en autoriseret servicetekniker eller lignende kvalificerede personer for at undgå fare.
- Dette apparat er ikke beregnet til brug i højder over 2000 m.

## **Følg disse instruktioner for at undgå fødevarekontaminering:**

- Hvis døren holdes åben i længere tid, kan det medføre, at temperaturen i apparatets rum øges væsentligt.
- Rengør hyppigt overflader, der kan komme i kontakt med fødevarer, og tilgængelige afløbssystemer
- Opbevar råt kød og rå fisk i egnede beholdere i køleskabet, så disse fødevarer ikke kommer i kontakt med eller drypper på andre fødevarer.
- Fryserum med to stjerner er beregnet til opbevaring af på forhånd nedfrosne fødevarer, opbevaring eller fremstilling af dessertis og isterninger.
- Rum med én, to og tre stjerner er ikke egnede til nedfrysning af friske fødevarer.
- Hvis køleapparatet skal stå tomt i længere perioder, skal det slukkes, afrimes, rengøres og tørres, og døren lades åben for at undgå, der dannes skimmel i apparatet.



## 1.2 Installationsadvarsler

Før du bruger dit køleskab med fryser for første gang, skal du være opmærksom på følgende punkter:

- Driftsspændingen for køleskab med fryser er 220-240 V ved 50 Hz.
- Stikket skal være tilgængeligt efter installationen.
- Dit køleskab med fryser kan have en lugt, når det bruges første gang. Dette er normalt, og lugten forsvinder, når dit køleskab med fryser begynder at køle.
- Inden køleskab med fryser tilsluttes, skal du sikre dig, at oplysningerne på typeskiltet (spænding og tilsluttet belastning) svarer til strømforsyningen. Hvis du er i tvivl, skal du kontakte en kvalificeret elektriker.
- Sæt stikket i en stikkontakt med en effektiv jordforbindelse. Hvis stikkontakten ikke har nogen jordforbindelse, eller stikket ikke passer, anbefaler vi, at du konsulterer en kvalificeret elektriker for at få hjælp.
- Apparatet skal tilsluttes en korrekt monteret sikringsstikkontakt. Strømforsyningen (AC) og spændingen ved betjeningsstedet skal stemme overens med oplysningerne på apparatets typeskilt (typeskiltet er placeret på indersiden af apparatet).
- Vi påtager os ikke ansvar for skader der opstår på grund af manglende jordforbindelse.
- Sæt dit køleskab med fryser et sted, hvor det ikke udsættes for direkte sollys.
- Dit køleskab med fryser må aldrig bruges udendørs eller udsættes for regn.
- Apparatet skal være mindst 50 cm væk fra komfurer, gasovne og varmekilder, og mindst 5 cm væk fra elektriske ovne.
- Hvis dit køleskab med fryser placeres ved siden af en dybfryser, skal der være mindst 2 cm mellem dem for at forhindre, at der dannes fugt på den ydre overflade.
- Tildæk ikke køleskabet med fryser med stof.. Dette påvirker effektiviteten af dit køleskab med fryser.

- Der skal være mindst 100 mm's luft over apparatet. Der må ikke placeres noget oven på apparatet.
- Anbring ikke tunge genstande på apparatet.
- Rengør apparatet grundigt inden brug (se Rengøring og vedligeholdelse).
- Inden du bruger dit køleskab med fryser, skal du tørre alle dele af med en opløsning af varmt vand og en teskefuld natriumbicarbonat. Skyl derefter med rent vand og tør. Læg alle dele i køleskabet med fryser efter rengøring.
- Brug de justerbare forben til at sikre, at dit apparat er vandret og stabilt. Du kan justere benene ved at dreje dem i begge retninger. Dette bør gøres, inden der lægges madvarer i apparatet.
- Når produktet kører, kan sidepanelerne blive meget varme. Dette er normalt.
- For at produktet kan fungere optimalt, skal der være luft omkring det til ventilation. Hvis du ønsker at placere produktet i et indbygningsmodul, skal du sørge for, at der er 100 mm mellem produktets top og modulet samt 50 mm mellem sidepanelerne og modulet.
- Afstanden mellem apparatet og bagvæggen skal være maksimalt 75 mm.

## 1.3 Under brug

- Tilslut ikke dit køleskab med fryser til lysnettet med en forlængerledning.
- Brug ikke beskadigede, iturevne eller gamle stik.
- Undlad at trække, bøje eller beskadige ledningerne.
- Brug ikke en stikadapter
- Dette apparat er designet til brug af voksne. Lad ikke børn lege med apparatet eller hænge i døren.
- Rør aldrig ved netledningen/stikket med våde hænder. Dette kan forårsage kortslutning eller elektrisk stød.
- Anbring ikke glasflasker eller dåser i isfremstillingsrummet, da de springer, når indholdet fryser.

- Anbring ikke eksplosivt eller brændbart materiale i køleskabet. Anbring drikkevarer med højt alkoholindhold lodret i køleskabet, og sørg for, at deres toppe er tæt lukket.
- Rør ikke ved det, når du fjerner is fra isfremstillingsrummet. Is kan forårsage frostforbrændinger og/eller snit.
- Rør ikke ved frosne varer med våde hænder. Spis ikke is eller isterninger straks efter at de er fjernet fra isfremstillingsrummet.
- Frys ikke optøet frosen mad igen. Dette kan medføre sundhedsproblemer såsom madforgiftning.

### Gamle og ude af drift køleskabe

- Hvis dit gamle køleskab eller fryser har lås, så ødelæg eller fjern låsen inden bortskaffelse, da børn ellers kan blive fanget inde i køleskabet og komme til skade.
- Gamle køleskabe og frydere indeholder isolationsmateriale og kølemidler med CFC. Undgå derfor at skade miljøet, når du kasserer dit gamle køleskab.

### CE-overensstemmelseserklæring

Vi erklærer, at vores produkter opfylder de gældende europæiske direktiver, beslutninger og forskrifter og kravene, der er anført i de refererede standarder.

### Bortskaffelse af dit gamle apparat

Symbolet på produktet eller på dets emballage indikerer, at dette produkt muligvis ikke behandles som husholdningsaffald. I stedet afleveres det til det relevante indsamlingssted til genbrug af elektrisk og elektronisk udstyr. Ved at sikre, at dette produkt bortskaffes korrekt, hjælper du med at forhindre potentielle negative konsekvenser for miljøet og menneskers sundhed, som ellers kan være forårsaget af upassende affaldshåndtering af dette produkt. For mere detaljeret information om genbrug af dette produkt, bedes du kontakte dit lokale kommunekontor, din bortskaffelsestjeneste eller den butik, hvor du købte produktet.



### Emballage og miljø

Emballagemateriale beskytter din maskine mod skader, der kan opstå under transport.



Emballagematerialerne er miljøvenlige, da de kan genbruges. Brug af genbrugsmateriale reducerer råvareforbruget og mindsker derfor affaldsproduktionen.

### Bemærkninger:

- Læs venligst brugsvejledningen før montering og brug af apparatet. Vi er ikke ansvarlige for skader opstået på grund af forkert brug.
- Følg alle instruktionerne, der fremgår af apparat og brugsvejledning, og gem denne vejledning på et sikkert sted for at løse eventuelt fremtidige problemer.
- Dette apparat er fremstillet til brug i hjemmet og kan kun bruges i hjemlige omgivelser og til de angivne formål. Det er ikke egnet til kommerciel eller fælles brug. En sådan anvendelse vil medføre annullering af apparatets garanti, og vores virksomhed kan ikke holdes ansvarlig for eventuelle tab.
- Dette apparat er beregnet til brug i husholdninger og er kun egnet til køling/opbevaring af fødevarer. Det er ikke egnet til kommerciel eller fælles brug og/eller til opbevaring af stoffer bortset fra fødevarer. Vores firma er ikke ansvarlig for eventuelle tab på grund af upassende brug af apparatet.

## 2 BESKRIVELSE AF APPARATET

Dette apparat er ikke beregnet til at blive brugt som et indbygget element.

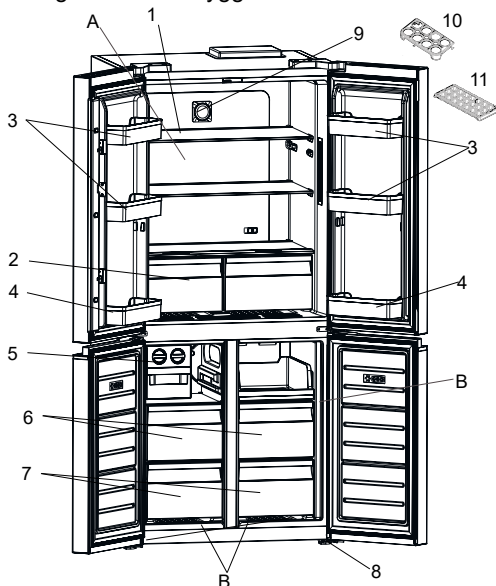

 Denne præsentation er kun for at give oplysninger om dele af apparatet. Delene kan variere afhængigt af apparatets model.

A) Køleskabsrum

B) Fryserum

1) Hylder til køleskabsrum

2) Grøntsagsskuffe

3) Dørhylder

4) Dør flaskehylder

5) Icematic \*

6) Kurv til fryserens øvre del

7) Kurv til fryserens nedre del

8) Justerbare bakker

9) PurifAir \*

10) Æggeholder

11) Isboksbakke\*

\* Ikke i alle modeller

## Apparatets generelle funktioner

1. Køle- og fryseafdelingen har separate luftcirkulationssystemer på grund af vores nye No-Frost-teknologi. Dette sikrer, at lugt ikke trænger igennem til det andet rum, og at grøntsager holder sig friske i længere tid.
2. Den energivenlige ventilator opretholder luftcirkulationen, da den fungerer uafhængigt af kompressoren. På den måde skabes der en ensartet og afbalanceret luftcirkulation mellem køleskabshylderne.
3. Ventilatorerne fordeler den kolde luft fra flere luftkanaler på alle hyldeniveauer i køleskabet via et særligt design.
4. Apparatet indeholder lysdioder, der gradvist tændes snarere end pludselige stærke lys. LED-lamperne når 100 % styrke et par sekunder efter, at døren åbnes.

### Generelle bemærkninger:

#### Rum til ferske fødevarer (køleskab):

Den mest effektive energianvendelse sikres, når skufferne er indsat i bunden af køleskabet, og hylderne er jævnt fordelt. Placeringen af beholderne i døren påvirker ikke energiforbruget.

**Fryserum (fryser):** Den mest effektive energianvendelse sikres, når skufferne og beholderne er i opbevaringsplacering.

## 2.1 Mål

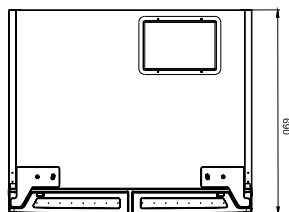
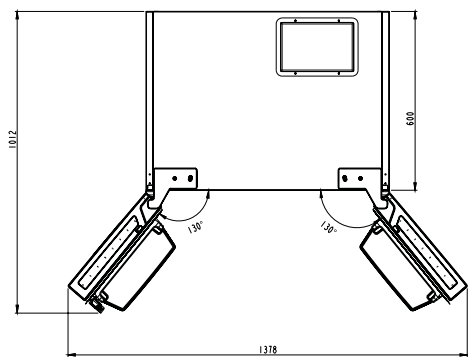
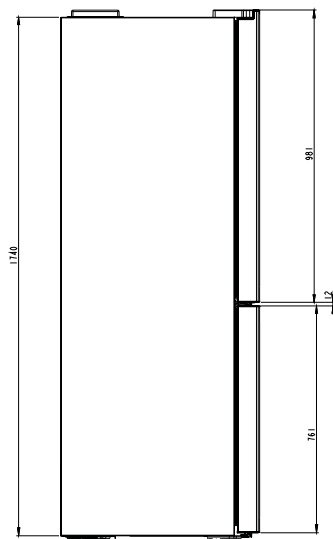
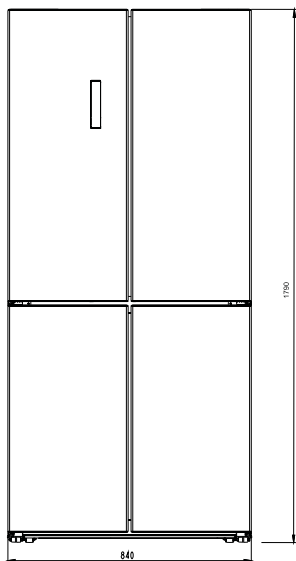

## 3 BRUG AF APPARATET

### 3.1 Oplysninger om New Generation Cooling Technology

Køleskabe med ny generation af køleteknologi har et andet operativsystem end statiske køleskabe. Andre (statiske) køleskabe kan opbygge is i fryseren på grund af døråbninger og fugtighed i maden. Denne type køleskabe kræver regelmæssig afrimning. Sluk køleskabet, flyt de frosne madvarer til en passende beholder, og fjern isen der er dannet i fryseren.

I køleskabe med ny generation af køleteknologi blæser en blæser tør kold luft jævnt gennem køleskabet og fryserummet. Den kolde luft afkøler din mad jævnt og ensartet, hvilket forhindrer fugtdannelse og opbygning af is.

I køleskabet afkøles luften, der blæses af blæseren øverst i køleskabet, når luften passerer gennem rummet bag luftkanalen. Samtidig blæses den ud gennem hullerne i luftkanalen, og kold luft fordeles jævnt i køleskabet.

Da der ikke er nogen luftpassage mellem fryseren og kølerummet, forhindres blanding af lugt.

Som resultat heraf giver dit køleskab med den nye generation af køleteknologi dig brugervenlighed, rigelig plads og et æstetisk udseende.

### 3.2 Display og betjeningspanel

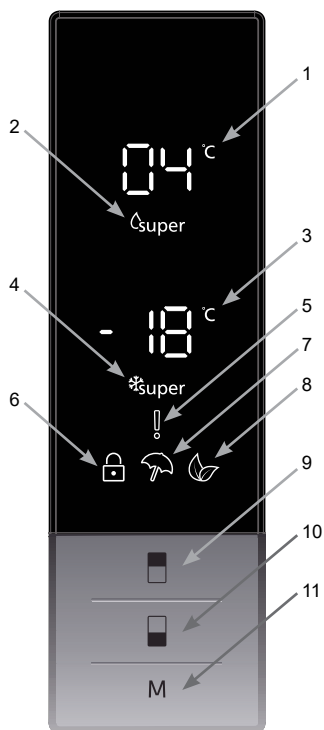

#### Brug af betjeningspanelet

1. Skærm for indstillede køleværdier.
2. Indikator for superkøl.
3. Skærm for indstillede fryserværdier
4. Indikatoren for funktionen superfrys.
5. Symbol for alarm.
6. Symbol for børnelås
7. Symbol for ferietilstand.
8. Symbol for sparetilstand.
9. Du kan ændre køleskabets indstillede temperatur og aktivere funktionen superkøl, hvis det ønskes. Køleskabet kan sættes til 8, 6, 5, 4, 2, 1°C superkøl.
10. Du kan ændre fryserens indstillede temperatur og aktivere funktionen superfrys, hvis det ønskes. Fryseren kan sættes til -16, -17, -18, -19, -20, -21, -22, -23, -24 °C superfrys.
11. Her kan kølerens indstillinger ændres (spare, ferie...) aktiveres, hvis det ønskes.

### 3.3 Betjening af dit køle-/fryseskab

#### Belysning (hvis tilgængelig)

Når produktet tilsluttes første gang, tændes de indvendige lys 1 minut senere på grund af åbningstest.

#### 3.3.1 Funktionen superfrys

##### Formål

- Til nedfrysning af en stor mængde mad, der ikke kan være på hurtigfrys-hylden.
- Til nedfrysning af tilberedte madvarer.
- Til hurtig nedfrysning af friske madvarer, så de bevarer friskheden.

##### Hvordan skal den bruges?

Tryk på fryser-indstillingsknappen, indtil fryser-symbolet kan ses på skærmen. Du vil høre to bip. Tilstanden aktiveres.

##### I denne tilstand:

- Temperatur for køle- og Superkøling-tilstand kan justeres. I det tilfælde fortsætter superfrystilstanden.
- Tilstandene økonomi og ferie kan ikke vælges.
- Superfrys kan deaktiveres på samme måde, som den vælges.

##### Bemærkninger:

- Den maksimale mængde af ferske madvarer (i kilo), der kan fryses på 24 timer, er angivet på apparatets etiket.
- For størst ydeevne til opnåelse af den maksimale frysekapacitet, skal apparatet indstilles til superfrys-tilstand 24 timer inden friske madvarer lægges i fryseren.
- Superfrys-tilstand annulleres automatisk efter 24 timer afhængigt af den omgivende temperatur, eller når fryser-sensoren når en tilstrækkelig lav temperatur.



### 3.3.2 Funktionen superkøl

##### Formål

- Til nedkøling og opbevaring af en stor mængde mad i kølerummet.
- Til hurtig afkøling af drikkevarer.

##### Hvordan skal den bruges?

Tryk på køler-indstillingsknappen, indtil super køl symbolet kan ses på skærmen. Du vil høre to bip. Tilstanden aktiveres.

##### I denne tilstand:

- Temperatur for fryse- og superfrys-tilstand kan justeres. I det tilfælde fortsætter Superkølingstilstanden.
- Tilstandene økonomi og ferie kan ikke vælges.
- Super køle-tilstanden kan deaktiveres på samme måde.



### 3.3.3 Sparetilstand

##### Formål

Besparelse af energi. I perioder med mindre hyppig brug (åbning af døren) eller fravær fra hjemmet, f.eks. i ferier, kan Spareprogrammet sørge for den optimale temperatur og sørge for, at der spares strøm.

##### Hvordan skal den bruges?

- Tryk "MODE"-knappen indtil sparesymbolet vises.
- Hvis der ikke trykkes på nogen knap i 1 sekund, Tilstanden aktiveres. Økonomisymbolet blinker 3 gange. Når tilstanden er indstillet, lyder to bip.
- Fryserens og kølerens temperatursegmenter vil angive "E".
- Økonomisymbolet og E bliver ved med at lyse, til tilstanden er deaktiveret.



### I denne tilstand:

- Fryseren kan justeres. Når økonomitilstanden annulleres, bruges de valgte indstillinger igen.
- Køleren kan justeres. Når økonomitilstanden annulleres, bruges de valgte indstillinger igen.
- Super køle- og super-frys tilstandene kan vælges. Økonomitilstanden annulleres automatisk, og den valgte tilstand aktiveres.
- Der kan vælges ferie-tilstand, efter sparetilstand er annulleret. Derefter aktiveres den valgte tilstand.
- For at deaktivere den, skal du bare trykke på knappen tilstand.

### 3.3.4 Ferietilstand

#### Hvordan skal den bruges?

- Tryk "MODE"-knappen indtil feriesymbolet vises.
- Hvis der ikke trykkes på nogen knap i 1 sekund, Tilstanden aktiveres. Symbolet for ferie vil blinke 3 gange. Når tilstanden er indstillet, lyder to bip.
- Kølerens temperatursegment vil angive "--".
- Feriesymbolet og "--" bliver ved med at lyse, til tilstanden er deaktiveret.



### I denne tilstand:

- Fryseren kan justeres. Når ferietilstanden skal annulleres, vil de valgte indstillingsværdier fortsætte.
- Køleren kan justeres. Når ferietilstanden skal annulleres, vil de valgte indstillingsværdier fortsætte.
- Super køle- og super-frys tilstandene kan vælges. Ferietilstand annulleres automatisk og den valgte tilstand aktiveres.

- Der kan vælges sparetilstand, efter ferietilstand er annulleret. Derefter aktiveres den valgte tilstand.
- For at deaktivere den, skal du bare trykke på knappen tilstand.

### 3.3.5 Tilstand for afkøling af drikkevarer

#### Formål

Denne tilstand bruges til at afkøle drikkevarer inden for et tidsrum, som kan justeres.

#### Hvordan bruges den?

- Tryk på fryserknappen i 3 sekunder.
- Speciel animation starter på fryseskærmen, og 05 blinker på skærbilledet til køligere indstillet værdi.
- Tryk på køler knappen for at justere tiden (05 - 10 - 15 - 20 -25 - 30 minutter).
- Når du vælger tiden, vil tallene blinke 3 gange på skærmen og bippe to gange.
- Hvis der ikke trykkes på nogen knap inden for 2 sekunder, indstilles tiden.
- Nedtællingen starter fra den indstillede tid minut for minut.
- Den resterende tid blinker på skærmen.
- For at annullere denne tilstand, tryk på fryserens indstillede knap i 3 sekunder.



### 3.3.6 Funktionen pauseskærm

#### Formål

Denne funktion sparer strøm ved at slukke alt lyset i betjeningspanelet, når panelet ikke er i brug.

#### Sådan anvendes?

- Funktionen pauseskærm aktiveres automatisk efter 30 sekunder.
- Hvis du trykker på en knap, mens lyset i betjeningspanelet er slukket, vises de aktuelle indstillinger på displayet igen, så du kan foretage eventuelle ændringer.
- Betjeningspanelet forbliver slukket, hvis du ikke annullerer funktionen pauseskærm eller trykker på en knap i 30 sekunder.



#### Sådan deaktiveres funktionen pauseskærm.

- Hvis du vil annullere Pauseskærmtilstand, skal du først trykke på en valgfri knap for at aktivere knapperne. Tryk og hold derefter nede på tilstandsknappen i 3 sekunder.
- Du kan aktivere pauseskærmen igen ved at trykke på og holde knappen tilstand nede i 3 sekunder.

#### Bemærkninger:

- Når pauseskærmstilstanden er aktiveret, kan du også aktivere børnesikringsfunktionen.
- Hvis der ikke trykkes på nogen knap inden for 5 sekunder, efter at børnesikringen er aktiveret, slukkes kontrolpanelets lys. Du kan se den seneste status for indstillinger eller tilstande, når du har trykket på en vilkårlig knap. Mens kontrolpanelets lys er tændt, kan du annullere børnesikring som beskrevet i instruktionerne til denne tilstand.

### 3.3.7 Børnesikringsfunktionen

#### Formål

Børnesikring kan aktiveres for at forhindre, at der foretages utilsigtede ændringer af indstillingerne.

#### Aktivering af Børnesikring

Tryk på fryser- og køler-knapperne på samme tid i 5 sekunder.

#### Annullering af Børnesikring

Tryk på fryser- og køler-knapperne på samme tid i 5 sekunder.



Børnesikringen bliver også annulleret, hvis strømmen afbrydes, eller køleskabet tages ud af kontakten.

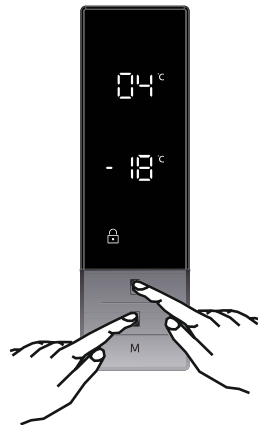

### 3.4 Temperaturindstillinger

#### 3.4.1 Indstilling af fryserens temperatur

- Fryseren er forudindstillet på  $-18^{\circ}\text{C}$ .
- Tryk knappen indstil fryser en gang.
- Når du trykker på knappen én gang, vises den senest indstillede temperatur på skærmen.
- Når du trykker på denne knap, sænkes temperaturen ( $-16^{\circ}\text{C}$ ,  $-17^{\circ}\text{C}$ ,  $-18^{\circ}\text{C}$ ,  $-19^{\circ}\text{C}$ ,  $-20^{\circ}\text{C}$ ,  $-21^{\circ}\text{C}$ ,  $-22^{\circ}\text{C}$ ,  $-23^{\circ}\text{C}$ ,  $-24^{\circ}\text{C}$ , superfrys).



- Når du trykker på knappen til indstilling af fryseren indtil superfrys-symbolet vises, og du herefter ikke trykker på nogen knap i 1 sekund, blinker superfrys-symbolet.



- Hvis du fortsætter med at trykke, starter temperaturindstillingen forfra fra -16 °C.
- Temperaturværdien, der er valgt, før ferietilstand, superfrystilstand, super frys-tilstand eller sparetilstand aktiveres, forbliver den samme, når tilstanden er slut eller annulleret. Apparatet bliver ved med at fungere med denne temperaturværdi.

### 3.4.2 Indstilling af køleskabets temperatur

- Køleskabet er forudindstillet på +4 °C.
- Tryk én gang køleknappen.
- Når du trykker på knappen én gang, vises den senest indstillede temperatur på skærmen.
- Når du trykker på denne knap, sænkes temperaturen. (+8 °C, +6 °C, +5 °C, +4 °C, +2 °C, +1 °C, superkøling)
- Når du trykker på knappen til indstilling af køleskabet indtil superkølsymbolet vises, og du herefter ikke trykker på nogen knap i 1 sekund, blinker superkølsymbolet.
- Hvis du fortsætter med at trykke på knappen, starter temperaturindstillingen forfra fra +8 °C.
- Temperaturværdien, der er valgt, før ferietilstand, superfrystilstand, super frys-tilstand eller sparetilstand aktiveres, forbliver den samme, når tilstanden er slut eller annulleret. Apparatet bliver ved med at fungere med denne temperaturværdi.



### Anbefalede indstillinger af fryse- og kølerummenes temperaturer

| Fryserum | Kølerum | Kommentarer                             |
|----------|---------|-----------------------------------------|
| -18 °C   | 4 °C    | Til regelmæssig brug og bedste ydeevne. |

| Fryserum                         | Kølerum | Kommentarer                                                                                                                                       |
|----------------------------------|---------|---------------------------------------------------------------------------------------------------------------------------------------------------|
| -20 °C, -22 °C or -24 °C         | 4 °C    | Anbefales når omgivelsestemperaturen er over 30 °C.                                                                                               |
| SF                               | 4 °C    | Skal bruges, hvis du ønsker at fryse madvarer på kort tid.                                                                                        |
| -18 °C, -20 °C, -22 °C or -24 °C | 2 °C    | Brug temperaturindstillingerne, hvis omgivelsestemperaturen er høj, eller hvis du mener, at kølerummet ikke er koldt nok, fordi døren åbnes ofte. |
| -18 °C, -20 °C, -22 °C or -24 °C | SC      | Skal bruges, når køleskabet er overfyldt med mad, eller når mad skal køles hurtigt.                                                               |

### 3.4.3 Åben dør alarmfunktion

Hvis køleskabets eller fryserens dør er åben i mere end 2 minutter, afgiver det en "bip bip"-lyd.

### 3.5 Advarsler om temperaturindstillinger

- Dit apparat er designet til at fungere i de omgivende temperaturområder, der er specificeret i standarderne i henhold til den klimaklasse, der er angivet på informationsmærkaten. Det anbefales at du ikke bruger køleskabet i miljøer, der ligger uden for de angivne temperaturområder. Dette vil reducere apparatets køleeffektivitet.
- Temperaturjusteringer skal foretages i henhold til hyppigheden af døråbninger, mængden af mad der opbevares i køleskabet, og den omgivende temperatur, hvor dit apparat er placeret.
- Når apparatet tændes første gang, skal det være tændt i 24 timer for at nå driftstemperaturen. I løbet af denne periode må du ikke åbne døren og ikke opbevare en stor mængde mad i køleskabet.
- Der anvendes en 5-minutters forsinkelsesfunktion for at forhindre beskadigelse af kompressoren på dit apparat, når det tilsluttes eller

afbrydes elnettet, eller når der opstår en strømafbrydelse. Dit apparat begynder at fungere normalt efter 5 minutter.

### Klimaklasse og betydning:

**T (tropisk):** Dette køleskab er beregnet til brug i omgivende temperaturer fra 16°C til 43°C.

**ST (subtropisk):** Dette køleskab er beregnet til brug i omgivende temperaturer fra 16°C til 38°C.

**N (tempereret):** Dette køleskab er beregnet til brug i omgivende temperaturer fra 16°C til 32°C.

**SN (udvidet tempereret):** Dette køleskab er beregnet til brug i omgivende temperaturer fra 10°C til 32°C.

## 3.6 Tilbehør

**Visuelle beskrivelser og tekstbeskrivelser i afsnittet tilbehør kan variere afhængigt af modellen på vores enhed.**

### 3.6.1 Isbakke(i nogle modeller)

- Fyld isbakken med vand og anbring den i fryseren.
- Når vandet er helt frosset, kan du dreje isbakken som vist nedenfor, for at fjerne isterningerne.

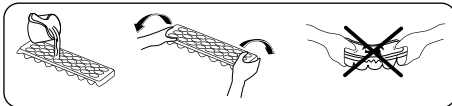

### 3.6.2 Icematic (i nogle modeller)

(Billederne er repræsentative)

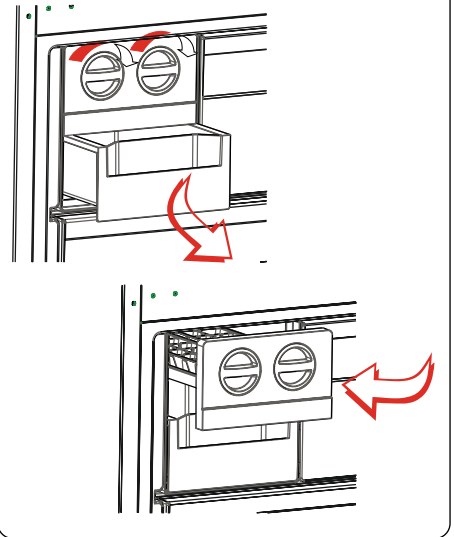

- Træk håndtaget mod dig, og fjern ismaskine bakken
- Fyld vand op til det markerede niveau
- Hold i den venstre ende af håndtaget, og læg isbakken på isboksen
- Når der dannes isterninger, skal du dreje håndtaget for at lade isterningerne falde ned i isboksen.

**🚫 Fyld ikke isboksen med vand for at fremstille is. Den går i stykker.**

### 3.6.3 Opbevaringsboksen

#### Anvendelse af 0°C-rummet:

Hvis du vil bruge dette rum som 0°C fryserum, skal du skyde glidelåget (vist på billedet) fra lukket til åben position.

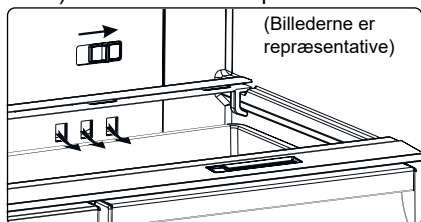

#### Sådan anvendes grønsagsskuffen:

Hvis du vil bruge dette rum som grønsagsskuffe, skal du skyde glidelåget (vist på billedet) til lukket position.

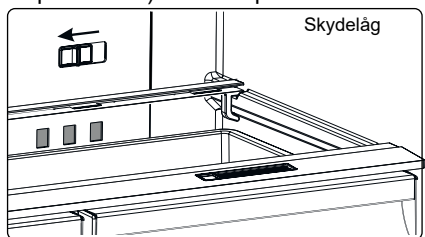

Fugtighedsregulatoren fungerer aktivt, når grøntsager og frugt opbevares.

### 3.6.4 Afkølings skuffe (i nogle modeller)

(Billederne er repræsentative)

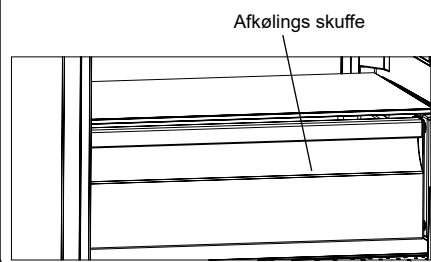

Opbevaring af mad i svalerummet i stedet for i fryseren og køleskabet bevarer madens friskhed og aroma i længere tid, samtidig med at det friske udseende bevares. Når kølebakken bliver snavset, skal du fjerne den og vaske med vand. (Vand fryser ved 0°C, mens salt- eller sukkerholdig mad fryser ved en temperatur, der er lavere).

Svalerummet anvendes normalt til opbevaring af rå fisk, let syltet mad, ris osv.

**⚠ Anvend ikke svalerummet til mad du vil fryse, eller til isbakker for at fremstille is.**

### 3.6.5 PurifAir Tech (i nogle modeller)

PurifAir Technology neutraliserer dårlige lugtmolekyler som f.eks. ammoniak i køleskabet. Denne teknologi er integreret i ventilatorsystemet og hjælper med at reducere disse partikler fra luften.

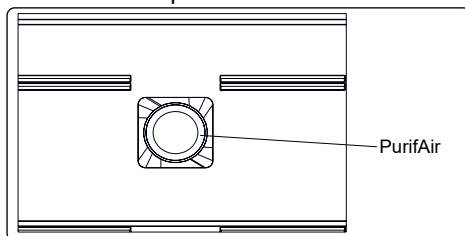

- Denne funktion er valgfri. Den findes måske ikke på dit produkt.
- Placeringen af din PurifAir kan variere fra produkt til produkt.

### 3.6.6 Ultrafresh (hvis tilgængelig)

Ultrafresh teknologien hjælper med at fjerne ethylengas (en flygtig organisk forbindelse, der frigøres naturligt fra friske fødevarer) samt ubehagelig lugt fra grøntsagsskuffen.

På denne måde forbliver maden frisk længere.

- Ultrafresh skal rengøres en gang om året. Filtret skal sættes i en 65°C varm ovn i 2 timer.
- Træk filterboksens bagdæksel i pilens retning for at rengøre filteret.
- Filteret må ikke vaskes med vand eller andet rengøringsmiddel.

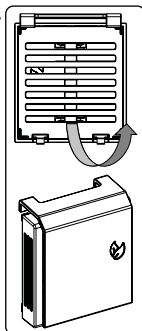

(Billederne er repræsentative)

Ultrafresh  
(I nogle modeller)

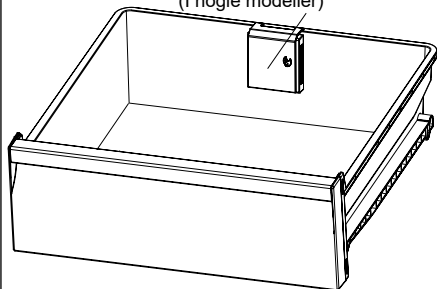

## 4 MAD OPBEVARING

### 4.1 Køleskabsrum

Under normale driftsforhold skal temperaturen i kølerummet indstilles til +4 eller +6 °C.

- Opbevar altid væsker i lukkede beholdere i køleskabet for at reducere fugtigheden og undgå frostdannelse. Frost har tendens til at koncentrere sig i de koldeste dele af fordampningsvæsken, og med tiden vil dit apparat kræve hyppigere afrimning.
- Kogte retter skal forblive tildækkede, når de opbevares i køleskabet. Anbring ikke varme fødevarer i køleskabet. Placer dem, når de er kølige, ellers øges temperaturen/fugtigheden inde i køleskabet, hvilket reducerer køleskabets effektivitet.
- Sørg for, at ingen genstande er i direkte kontakt med apparatets bagvæg, da der udvikler sig frost, som emballage vil klæber sig til. Åbn ikke køleskabsdøren ofte.
- Vi anbefaler, at kød og ren fisk pakkes løst og opbevares på glashylden lige over grøntsagshylden, hvor luften er køligere, da dette giver de bedste opbevaringsforhold.
- Opbevar løse frugt- og grøntsagsprodukter i grøntsagsbeholderne.
- Opbevaring af frugt og grøntsager separat hjælper med at forhindre ethylenfølsomme grøntsager (grønne blade, broccoli, gulerod osv.) fra at blive påvirket af ethylenfrigørende frugter (banan, fersken, abrikos, figen osv.).
- Sæt ikke våde grøntsager i køleskabet.
- Opbevaringstiden for alle fødevarer afhænger af den oprindelige kvalitet af maden og en uafbrudt kølecyklus inden afkøling i køleskabet.
- Vand, der lækker fra kød, kan forurene andre produkter i køleskabet. Indpak kødprodukter og afrens hylderne for spild.

- Anbring ikke madvarer foran luftstrømskanalen.
- Anvend emballerede fødevarer inden den anbefalede udløbsdato.

For at opretholde køleskabets optimale temperatur må mad ikke komme i kontakt med temperaturføler, som er placeret i køleskabet.

- Under normale driftsbetingelser er det tilstrækkeligt at indstille køleskabets temperatur til +4 °C.
- Køleskabets temperatur bør være mellem 0-8°C, friske madvarer, der opbevares ved under 0°C, kan fryse og rådne, mængden af bakterier stiger ved temperaturer over 8°C, og det kan ødelægge madvarerne.
- Undlad straks at anbringe varm mad i køleskabet. Vent, til maden har stuetemperatur. Varme madvarer får temperaturen i køleskabet til at stige, hvilket kan forårsage madforgiftning og ødelæggelse af madvarerne.
- Kød, fisk og lignende skal opbevares i kølerummet. Grøntsagsrummet er primært til grøntsager (følger ikke med alle modeller).
- Kødprodukter og frugt og grøntsager bør ikke opbevares sammen, da det kan medføre krydskontaminering.
- Madvarer bør opbevares i lukkede beholdere eller tildækket i køleskabet for at forhindre fugtdannelse og lugt.

Nedenstående tabel er en hurtig guide til at vise dig den mest effektive måde til at opbevare de store fødevarergrupper i dit køleskab.

| Mad                        | Maksimal opbevaringstid | Hvordan og hvor man skal opbevare                                                 |
|----------------------------|-------------------------|-----------------------------------------------------------------------------------|
| <b>Frugt og grøntsager</b> | 1 uge                   | Grøntsagsbeholder                                                                 |
| <b>Kød og fisk</b>         | 2 - 3 dage              | Indpakning i plastfolie, poser eller i en kødbeholder og opbevaring på glashylden |
| <b>Frisk ost</b>           | 3 - 4 dage              | På den skabshylde, som er beregnet dertil                                         |

| Mad                                    | Maksimal opbevaringstid                    | Hvordan og hvor man skal opbevare         |
|----------------------------------------|--------------------------------------------|-------------------------------------------|
| <b>Smør og margarine</b>               | 1 uge                                      | På den skabshylde, som er beregnet dertil |
| <b>Flasker, f.eks. mælk og yoghurt</b> | Indtil udløbsdato anbefalet af producenten | På den skabshylde, som er beregnet dertil |
| <b>Æg</b>                              | 1 måned                                    | I den æggebakke som er beregnet dertil    |
| <b>Tilberedte madvarer</b>             | 2 dage                                     | Alle hylder                               |

#### BEMÆRK:



Kartofler, løg og hvidløg bør ikke opbevares i køleskabet.

#### 4.2 Fryserum

Under normale driftsforhold skal temperaturen i fryseren indstilles til -18 eller -20 °C.

- Fryseren bruges til opbevaring af frosne madvarer, frysning af friske madvarer og fremstilling af isterninger.
- Fødevarer i flydende form skal fryses i plastikopper, og anden mad skal fryses i folier eller poser af plast. Friske madvarer til frysning skal være korrekt emballeret. Dvs. at emballagen skal være lufttæt og ikke må kunne lække. Fryseposer, aluminiumsfolie, poser af polyethylen og plastikbeholdere kan anvendes.
- Opbevar ikke frisk mad ved siden af frosne madvarer, da det kan optø de frosne madvarer.
- Inden du fryser frisk mad, skal du dele den i portioner, der kan indtages på én gang.
- Brug optøet frossen mad inden for en kort periode efter optøning
- Følg altid producentens anvisninger på mademballage, når du opbevarer frosne fødevarer. Hvis der ikke er nogen oplysninger, bør madvarer ikke opbevares mere end 3 måneder fra købsdatoen.

- Når du køber frossen mad, skal du sørge for, at de er blevet opbevaret under passende forhold, og at emballagen ikke er beskadiget.
- Frosne fødevarer skal transporteres i passende beholdere og anbringes i fryseren så hurtigt som muligt.
- Køb ikke frosne fødevarer, hvis emballagen viser tegn på fugtighed og unormal hævelse. Det er sandsynligt, at det er blevet opbevaret ved en uegnet temperatur, og at indholdet er forringet.
- Opbevaringsperioden for frosne fødevarer afhænger af den omgivende temperatur, termostatindstillingen, hvor ofte lågen åbnes, typen af fødevarer og produktets transporttid fra butikken til dit hjem. Følg altid instruktionerne på emballagen, og opbevar aldrig madvarer længere end den angivne maksimale opbevaringstid.
- Hvis frysedøren har været åben i lang tid eller ikke lukket ordentligt, dannes der frost og det kan forhindre effektiv luftcirkulation. For at løse dette skal du tage fryseren ud af stikkontakten og vente på, at den er optøet. Rengør fryseren, når den er helt optøet.
- Frysevolumenet, der er angivet på etiketten, er volumen uden kurve, omslag osv.
- Frys ikke tøet mad igen. Det kan udgøre en fare for dit helbred og forårsage problemer, såsom madforgiftning.

**BEMÆRK:** Hvis du forsøger at åbne frysedøren straks efter at have lukket den, vil du opdage, at den ikke åbner let. Dette er normalt. Når udligning er nået, åbner døren let.



Nedenstående tabel er en hurtig guide til at vise dig den mest effektive måde at opbevare de store fødevarergrupper i dit fryserum.

| Kød og fisk                                | Forberedelse                                                                                               | Maksimal opbevaringstid (måned) |
|--------------------------------------------|------------------------------------------------------------------------------------------------------------|---------------------------------|
| Bøf                                        | Indpak i folie                                                                                             | 6 - 8                           |
| Lammekød                                   | Indpak i folie                                                                                             | 6 - 8                           |
| Kalvesteg                                  | Indpak i folie                                                                                             | 6 - 8                           |
| Kalvetern                                  | I små stykker                                                                                              | 6 - 8                           |
| Lammetern                                  | I stykker                                                                                                  | 4 - 8                           |
| Hakket kød                                 | I indpakninger uden brug af krydderier                                                                     | 1 - 3                           |
| Fjerkræ indvolde (stykker)                 | I stykker                                                                                                  | 1 - 3                           |
| Pølse/salami                               | Skal opbevares pakket, selvom det har en membran.                                                          |                                 |
| Kylling og kalkun                          | Indpak i folie                                                                                             | 4 - 6                           |
| Gås og and                                 | Indpak i folie                                                                                             | 4 - 6                           |
| Hjortevildt, kanin, vildsvin               | I portioner à 2,5 kg eller som filetter                                                                    | 6 - 8                           |
| Ferskvandsfisk (laks, karpe, crane, malle) |                                                                                                            | 2                               |
| Magre fisk (aborre, pighvar, skrubbe)      | Fjern indvolde og skæl fra fisken, og rengør og tør derefter fisken. Fjern om nødvendigt halen og hovedet. | 4                               |
| Fed fisk (tun, makrel, blåbars, ansjos)    |                                                                                                            | 2 - 4                           |
| Skaldyr                                    | Rengør og i en pose                                                                                        | 4 - 6                           |

| Kød og fisk | Forberedelse                                            | Maksimal opbevaringstid (måneder) |
|-------------|---------------------------------------------------------|-----------------------------------|
| Kaviar      | I emballagen eller i en aluminiums- eller plastbeholder | 2 - 3                             |
| Snegle      | I saltvand eller i en aluminiums- eller plastbeholder   | 3                                 |

 **BEMÆRK:** Optøet frossent kød skal koges som fersk kød. Hvis kødet ikke koges efter optøning, må det ikke fryses igen.

| Frugter og grøntsager  | Forberedelse                                                                                   | Maksimal opbevaringstid (måneder) |
|------------------------|------------------------------------------------------------------------------------------------|-----------------------------------|
| Springbønner og bønner | Vask, skær i mindre stykker, og blancher i kogende vand                                        | 10 - 13                           |
| Bønner                 | Fjern bælgene, vask og blancher i kogende vand                                                 | 12                                |
| Kål                    | Vask og blancher i kogende vand                                                                | 6 - 8                             |
| Gulerødder             | Vask, skær i skiver, og blancher i kogende vand                                                | 12                                |
| Peber                  | Skær stilken, skær den i to dele, fjern kernen og kog den i vand                               | 8 - 10                            |
| Spinat                 | Vask og kog i vand                                                                             | 6 - 9                             |
| Blomkål                | Fjern bladene, skær kålhjertet i stykker og lad det stå i vand med citronsaft i et stykke tid. | 10 - 12                           |
| Aubergine              | Vask og skær i stykker à 2 cm                                                                  | 10 - 12                           |
| Majs                   | Rengør og pak med stammen eller som sukkermais                                                 | 12                                |
| Æble og pære           | Skræl og skær i skiver                                                                         | 8 - 10                            |
| Abrikos og fersken     | Skær i to stykker og fjern stenen                                                              | 4 - 6                             |
| Jordbær og brombær     | Vask og afskal                                                                                 | 8 - 12                            |



| Frugter og grøntsager    | Forberedelse                     | Maksimal opbevaringstid (måneder) |
|--------------------------|----------------------------------|-----------------------------------|
| Kogte frugter            | Tilsæt 10% sukker til beholderen | 12                                |
| Blomme, kirsebær, surbær | Vask og afskal stilkene          | 8 - 12                            |

|           | Maksimal opbevaringstid (måneder) | Optøningstid ved stuetemperatur (timer) | Optøningstid i ovn (minutter) |
|-----------|-----------------------------------|-----------------------------------------|-------------------------------|
| Brød      | 4 - 6                             | 2 - 3                                   | 4-5 (220-225°C)               |
| Kiks      | 3 - 6                             | 1 - 1,5                                 | 5-8 (190-200°C)               |
| Bagværk   | 1 - 3                             | 2 - 3                                   | 5-10 (200-225°C)              |
| Tærte     | 1 - 1,5                           | 3 - 4                                   | 5-8 (190-200°C)               |
| Fillo dej | 2 - 3                             | 1 - 1,5                                 | 5-8 (190-200°C)               |
| Pizza     | 2 - 3                             | 2 - 4                                   | 15-20 (200°C)                 |

| Mejeriprodukter             | Forberedelse         | Maksimal opbevaringstid (måneder) | Opbevaringsforhold              |
|-----------------------------|----------------------|-----------------------------------|---------------------------------|
| Pakket (homogeniseret) mælk | I sin egen emballage | 2 - 3                             | Ren mælk - i sin egen emballage |

| Mejeriprodukter         | Forberedelse     | Maksimal opbevaringstid (måneder) | Opbevaringsforhold                                                                                  |
|-------------------------|------------------|-----------------------------------|-----------------------------------------------------------------------------------------------------|
| Ost - undtagen hvid ost | I skiver         | 6 - 8                             | Originalemballage kan bruges til kortvarig opbevaring. Pak i folie for længere opbevaringsperioder. |
| Smør, margarine         | I egen emballage | 6                                 |                                                                                                     |

## 5 RENGØRING OG VEDLIGEHOLDELSE

-  Sørg for at afbryde enheden fra strømforsyningen inden rengøring.
-  Rengør ikke apparatet ved at hælde vand på det.
-  Brug ikke slibende produkter, rengøringsmidler eller sæber til at rengøre apparatet. Efter rengøring skylles med rent vand og tørres forsigtigt. Efter rengøring skal du sætte stikket i stikkontakten med tørre hænder.
- Sørg for, at der ikke kommer vand ind i køleskabets lys og andre elektriske komponenter.
- Apparatet bør rengøres regelmæssigt med en opløsning af bikarbonat soda og lunkent vand.
- Rengør tilbehøret separat med vand og sæbe vask i hånden. Vask ikke tilbehøret i en opvaskemaskine.
- Rengør kondensatoren med en børste mindst to gange om året. Derved sparer du på omkostninger til energi og øger produktiviteten.

 **Strømforsyningen skal afbrydes under rengøringen.**

### 5.1 Afrimning

#### Rengøring af fordampningsskålen:

Køleskabet afrimer automatisk. Vand produceret ved afrimning strømmer ind i en fordampningsbeholder, gennem et vandopsamlingskar, hvor det fordamper.

#### Udskiftning af LED-belysning

Kontakt nærmeste autoriserede servicecenter for at udskifte en af lysdioderne.

 **Bemærk:** Antallet og placeringen af LED-strips kan variere afhængigt af modellen.

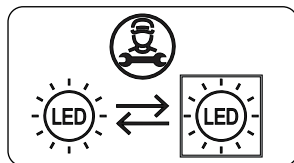

#### Hvis produktet er udstyret med LED-lampe

Dette produkt indeholder en lyskilde i energieffektivitetsklasse <E>.

#### Hvis produktet er udstyret med LED Strip (s) eller LED card (s)

Dette produkt indeholder en lyskilde i energieffektivitetsklasse <F>.

## 6 FORSENDELSE OG OMLACERING

### 6.1 Transport og ændring af positionering

- Den originale emballage og skum kan opbevares til gentransport (valgfrit).
- Fastgør dit apparat med kraftig emballage, bånd eller stærke reb, og følg transportvejledningen på emballagen.
- Fjern alle bevægelige dele eller fastgør dem sikkert mod stød i apparatet med bånd, når de transporteres eller flyttes igen.

 Bær altid apparatet i lodret position.



## 7 FØR DU RINGER TIL EFTERSALGSSERVICE

### Fejl

Dit køleskab advarer dig, hvis temperaturen på køle- og fryseskabet er på forkert niveau, eller hvis der opstår et problem med apparatet. Advarselskoder vises i fryse- og køleindikatorerne.

| FEJLTYPPE | BETYDNING                     | HVORFOR                                                          | HVAD SKAL DU GØRE                                                                                                                                                                                                                                                                                                                                                                                                                                                                                                                                                                                       |
|-----------|-------------------------------|------------------------------------------------------------------|---------------------------------------------------------------------------------------------------------------------------------------------------------------------------------------------------------------------------------------------------------------------------------------------------------------------------------------------------------------------------------------------------------------------------------------------------------------------------------------------------------------------------------------------------------------------------------------------------------|
| E01       | Sensor alarm                  |                                                                  | Ring til service for at få hjælp så hurtigt som muligt.                                                                                                                                                                                                                                                                                                                                                                                                                                                                                                                                                 |
| E02       | Sensor alarm                  |                                                                  | Ring til service for at få hjælp så hurtigt som muligt.                                                                                                                                                                                                                                                                                                                                                                                                                                                                                                                                                 |
| E03       | Sensor alarm                  |                                                                  | Ring til service for at få hjælp så hurtigt som muligt.                                                                                                                                                                                                                                                                                                                                                                                                                                                                                                                                                 |
| E06       | Sensor alarm                  |                                                                  | Ring til service for at få hjælp så hurtigt som muligt.                                                                                                                                                                                                                                                                                                                                                                                                                                                                                                                                                 |
| E07       | Sensor alarm                  |                                                                  | Ring til service for at få hjælp så hurtigt som muligt.                                                                                                                                                                                                                                                                                                                                                                                                                                                                                                                                                 |
| E08       | Advarsel om lav spænding      | Strømforsyningen til enheden er faldet til under 170 V.          | <ul style="list-style-type: none"><li>- Dette er ikke en apparatfejl. Denne fejl hjælper med at forhindre kompressor skader.</li><li>- Spændingen skal øges igen til de krævede niveauer</li></ul> Hvis denne advarsel vedvarer, skal en autoriseret tekniker kontaktes.                                                                                                                                                                                                                                                                                                                                |
| E09       | Fryserummet er ikke koldt nok | Dette vil sandsynligvis forekomme efter en lang strømafbrydelse. | <ol style="list-style-type: none"><li>5. Indstil fryserens temperatur til en koldere værdi, eller indstil Super Freeze-tilstand. Dette skulle fjerne fejlkoden, når den ønskede temperatur er nået. Hold dørene lukkede for at forbedre den tid, det tager at nå den korrekte temperatur.</li><li>6. Fjern alle produkter, der er optøet under denne fejl. De kan bruges inden for en kort tidsperiode.</li><li>7. Sæt ikke friske madvarer i fryseren før den har nået den korrekte temperatur og fejlen er afhjulpet.</li></ol> Hvis denne advarsel vedvarer, skal en autoriseret tekniker kontaktes. |

| FEJLTYPE | BETYDNING                         | HVORFOR                                                                                                                                                                             | HVAD SKAL DU GØRE                                                                                                                                                                                                                                                                                                                                                                                                                                                                            |
|----------|-----------------------------------|-------------------------------------------------------------------------------------------------------------------------------------------------------------------------------------|----------------------------------------------------------------------------------------------------------------------------------------------------------------------------------------------------------------------------------------------------------------------------------------------------------------------------------------------------------------------------------------------------------------------------------------------------------------------------------------------|
| E10      | Køleskabsrummet er ikke koldt nok | <p><b>Det sker sandsynligvis efter:</b></p> <ul style="list-style-type: none"> <li>- Strømsvigt på lang sigt.</li> <li>- Der er blevet efterladt varmt mad i køleskabet.</li> </ul> | <ol style="list-style-type: none"> <li>1. Indstil køleskabstemperaturen til en koldere værdi, eller indstil Super Cool-tilstand. Dette skulle fjerne fejlkoden, når den ønskede temperatur er nået. Hold dørene lukkede for at forbedre den tid, det tager at nå den korrekte temperatur.</li> <li>2. Ryd pladsen foran hullerne til luftkanalerne, og undlad at placere mad i nærheden af sensoren.</li> </ol> <p>Hvis denne advarsel vedvarer, skal en autoriseret tekniker kontaktes.</p> |
| E11      | Køleskabet er for koldt           | Forskelligt                                                                                                                                                                         | <ol style="list-style-type: none"> <li>1. Kontroller, at Super Cool-tilstand er aktiveret</li> <li>2. Sænk temperaturen i køleskabet</li> <li>3. Kontroller, om ventilationsåbningerne er åbne, og ikke er stoppede til.</li> </ol> <p>Hvis denne advarsel vedvarer, skal en autoriseret tekniker kontaktes.</p>                                                                                                                                                                             |

Hvis du oplever et problem med dit apparat, skal du kontrollere følgende, før du kontakter eftersalgsservice.

### Dit apparat virker ikke.

#### Kontroller om:

- Strømmen er tilsluttet
- Stikket er sat korrekt i stikkontakten
- Sikringen til stikket eller netsikringen er sprunget
- Stikkontakten er defekt. For at kontrollere dette skal du slutte et andet fungerende apparat til samme stikkontakt.

### Apparatet fungerer dårligt

#### Kontroller om:

- Apparatet er overbelastet
- Døren til køleskabet er ordentligt lukket
- Der er støv på kondensatoren
- Der er nok plads nær bag- og sidevægge.

### Dit apparat er støjende

#### Normale lyde

#### Der opstår knæklyde:

- Under automatisk afrimning

- Når apparatet afkøles eller opvarmes (på grund af udvidelse af apparatets materiale).

**Der opstår korte knæklyde** Når termostaten tænder og slukker for kompressoren.

**Motorstøj:** Angiver, at kompressoren fungerer normalt. Når kompressoren startes første gang, kan den forårsage mere støj i en kort periode.

#### Lyden af bobler og plask

**forekommer:** På grund strømmen af kølemiddel i systemets rør.

#### Lyden af rindende vand opstår:

På grund af vand, der strømmer til fordampningsbeholderen. Denne støj er normal under afrimning.

#### Der opstår støj af blæsende luft:

lnogle modeller under normal drift af systemet på grund af luftcirkulationen.

#### Kanterne på apparet, der berører dørleddet, er varme

Især om sommeren (varme årstider) kan overflader, der kommer i kontakt med dørleddet under kompressorens drift, blive varme. Dette er normalt.

## Der er en ophobning af fugt inde i apparatet

### Kontroller om:

- Al mad er pakket ordentligt. Beholdere skal være tørre, inden de placeres i apparatet.
- Døren til apparatet åbnes ofte. Luftfugtighed trænger ind i apparatet når dørene åbnes. Fugtigheden øges hurtigere, når dørene åbnes oftere, især hvis luftfugtigheden i rummet er høj.

### Døren åbner eller lukker ikke korrekt

#### Kontroller om:

- Der er mad eller emballage, der forhindrer døren i at lukke
- Dørleddene er knækkede eller revet
- Dit apparat er placeret på en plan overflade.

Kompressoren kan køre højt, eller støj fra kompressoren/køleskabet kan stige i nogle modeller under drift under visse forhold, således at produktet tilsluttes første gang, afhængigt af ændring i omgivelsestemperaturen eller ændret brug. Det er normalt; når køleskabet når den nødvendige temperatur, falder støjen automatisk.

### Anbefalinger

- Hvis apparatet er slukket eller hvis stikket er taget ud, skal du vente mindst 5 minutter, før du sætter stikket i eller genstarter apparatet for at undgå beskadigelse af kompressoren.
- Hvis du ikke skal bruge apparatet i lang tid (fx i sommerferien), skal du tage stikket ud. Rengør køleskabet som anvist i afsnittet om rengøring, og lad døren stå åben for at undgå fugt og lugt.
- Hvis problemet fortsætter efter at have fulgt ovenstående instruktioner, bedes du kontakte det nærmeste autoriserede servicecenter.
- Det apparat, du har købt, er kun beregnet til husholdningsbrug. Det er ikke egnet til kommerciel eller fælles brug. Hvis forbrugeren anvender apparatet på en måde der ikke er i overensstemmelse med formålet, understreger vi, at

producenten og forhandleren ikke er ansvarlige for reparationer eller fejl foretaget inden for garantiperioden.

## 8 GODE RÅD OM ENERGIBESPARELSER

1. Installer apparatet i et køligt, godt ventileret rum, men ikke i direkte sollys og ikke i nærheden af en varmekilde (såsom en radiator eller ovn), ellers skal der anvendes en isoleringsplade.
2. Lad varm mad og drikkevarer køle af inden du stiller det i køleskabet.
3. Læg mad til optøning i køleskabet, når det er muligt. De frosne madvarers lave temperatur hjælper med at afkøle køleskabet, mens maden tør op. Dette sparer energi. Frossen mad, der lægges til optøning uden for apparatet, vil resultere i at energibesparelse går tabt.
4. Drikkevarer eller andre væsker skal være tildækkede, når de står i apparatet. Hvis de ikke tildækkes, stiger luftfugtigheden inde i apparatet og energiforbruget stiger. At holde drikkevarer og andre væsker tildækket hjælper med at bevare deres lugt og smag.
5. Undgå at holde dørene åbne i lange perioder og at åbne dem for ofte, da varm luft vil komme ind i apparatet og få kompressoren til at tænde unødigt ofte.
6. Sørg for, at dækslerne til de forskellige kølerum er lukket (såsom grønsagsskuffen og kølerummet, hvis tilgængeligt).
7. Dørpakningen skal være ren og bøjelig. Udskift pakningen ved slid.

## 9 TEKNISKE DATA

Disse tekniske oplysninger kan findes på ydelsesskiltet, som sidder på indersiden af apparatet, og på energimærket.

QR-koden på energimærket, der blev leveret sammen med apparatet, angiver et link til et websted med oplysninger om apparatets ydeevne i EU EPREL-databasen.

Gem energimærket til senere brug sammen med brugervejledningen og alle andre dokumenter, der blev leveret sammen med dette apparat.

Det er også muligt at finde de samme oplysninger i EPREL ved hjælp af linket <https://eprel.ec.europa.eu> samt modelnavnet og produktnummeret, som du kan finde på apparatets ydelsesskilt.

Du kan få detaljerede oplysninger om energimærket via linket [www.theenergylabel.eu](http://www.theenergylabel.eu).

## 10 OPLYSNINGER TIL TESTINSTITUTIONER

Installation og klargøring af apparatet til enhver bekræftelse af miljøvenligt design skal overholde EN 62552.

Krav til ventilation, mål til indhak og minimumsplads til bagsiden skal være som angivet i DEL 2 af denne Brugervejledning. Kontakt producenten for alle andre oplysninger, herunder planer til belastning.

## 11 KUNDEPLEJE OG -SERVICE

Brug altid originale reservedele.

Når du kontakter vores autoriserede servicecenter, skal du sørge for at have følge data ved hånden: Model, produktnummer, serienummer.

Disse oplysninger kan findes på ydelsesskiltet.

Du kan finde klassificeringsetiketten inden for køleområdet i nederste venstre side.

De originale reservedele til nogle specifikke komponenter er tilgængelige i mindst 7 eller 10 år, baseret på komponenttype og salg af den sidste enhed af modellen.

### Besøg vores websted

<http://www.smeg.com/info/download-manuals>

<http://www.smeg.com/services/customer-service>



CE



52516341

