



N64EU3

en	Instruction Manual
it	Manuale di istruzioni
pt	Manual de Instruções
nl	Gebruiksaanwijzing
fr	Notice d'Utilisation
sv	Bruksanvisning
de	Bedienungsanleitung
da	Brugsvejledning
fin	Käyttöohje
no	Bruksanvisning
ru	دليل المستخدم
pl	Instrukcja użytkowania
uk	Посібник користувача



Gentile cliente,

ci piacerebbe che lei potesse raggiungere un livello di efficacia ottimale dal nostro prodotto, che è stato realizzato in una struttura moderna, adottando controlli meticolosi a livello qualitativo.

A tal fine la invitiamo a leggere con attenzione il manuale dell'utente prima di iniziare a servirsi del dispositivo. La invitiamo altresì a conservare il presente manuale per poterlo consultare in futuro. Qualora dovesse cedere il prodotto a terzi, consigliamo di accludere il presente manuale.

Il manuale dell'utente garantisce un utilizzo veloce e sicuro dell'apparecchiatura.





- Consigliamo di leggere il manuale dell'utente prima di installare e mettere in funzione l'apparecchiatura.
- Rispettare sempre le istruzioni di sicurezza.
- Consigliamo di tenere la guida dell'utente a portata di mano per poterla consultare in futuro.
- La invitiamo a leggere gli altri eventuali documenti forniti con l'apparecchiatura









Ricordi che questo manuale può riferirsi a diversi modelli. Il manuale indica chiaramente le eventuali variazioni da un modello all'altro.

Simboli e note

Nel manuale sono utilizzati i seguenti simboli:

	Informazioni importanti e consigli utili.
	Rischio di vita e proprietà.
	Rischio di scosse elettriche.
	L'imballaggio del prodotto è fatto di materiali riciclabili, in conformità con la Normativa Ambientale Nazionale.

 INFORMATION	
 SUPPLIER'S NAME:  MODEL IDENTIFIER:  (*)	.Le informazioni sul modello memorizzate nella banca dati dei prodotti possono essere consultate sul seguente sito web, cercando l'identificativo del modello (*) presente sull'etichetta energetica. https://eprel.ec.europa.eu/

1- Istruzioni di sicurezza	3	4 Preparazione	12
 1.1 Uso preposto	3	4.1 Suggestimenti per risparmiare energia . .	12
 1.2 - Sicurezza per bambini, persone diversamente abili e animali domestici . . .	3	4.2 Consigli sullo scomparto alimenti freschi	12
 1.3 - Sicurezza elettrica	4	4.3 Uso iniziale.	13
 1.4 - Sicurezza nel trasporto	4	4.4 CONSIGLI E SUGGERIMENTI.	13
 1.5 - Sicurezza nell'installazione	4	5 Funzionamento del prodotto	14
 1.6- Sicurezza nelle operazioni	5	5.1 Pannello indicatore	14
 1.7- Sicurezza nella manutenzione e pulizia	6	5.2 Congelamento di alimenti freschi	17
 1.8- Illuminazione.	7	5.3 Consigli per il consolidamento di alimenti congelati	18
 1.9 - Conformità alla direttiva WEEE e allo smaltimento dei rifiuti	7	5.4 Informazioni Deep-freeze.	18
 1.10-Conformità alla Direttiva RoHS:	7	5.5 Posizionamento degli alimenti	18
 1.11- Informazioni di imballaggio	7	5.6 Avvertenza apertura porta	18
 1.12 Assistenza	7	5.7 Scomparto verdura	18
2 Il vostro frigorifero	8	5.8 Scomparto verdura, con umidità controllata (Ripiani alimenti freschi)	19
3 Installazione	9	5.9 Vassoio portauova.	19
3.1 Posizione adeguata per l'installazione.	9	5.10 Sezione centrale mobile	19
3.2 Installazione dei cunei in plastica	9	5.11 Luce blu	19
3.3* Regolazione dei piedini	10	5.12 Filtro odori	19
3.4 Collegamento elettrico.	11	5.13 Preparazione ghiaccio	19
		6. Pulizia e manutenzione	20
		7. Risoluzione dei problemi	21

ASSISTENZA CLIENTI E SERVIZIO CLIENTI

Usare sempre pezzi di ricambio originali.

Quando si contatta il nostro Centro Assistenza Autorizzato, accertarsi di avere a disposizione i seguenti dati:

Modello, Numero di serie.

Le informazioni si trovano sulla targhetta.

 Avvertenze / Attenzione-Informazioni di sicurezza

 Informazioni generali e consigli

 Informazioni ambientali

VISITA IL NOSTRO SITO WEB PER:



Ricevere consigli d'uso, opuscoli, informazioni su come risolvere i problemi, assistenza e riparazione: www.smeg.com/services/customer-service

1- Istruzioni di sicurezza

- Questa sezione contiene istruzioni di sicurezza che aiutano a proteggersi da rischi di lesioni personali o danni alle cose.
- La nostra azienda non è responsabile per danni che possono verificarsi se queste istruzioni non vengono seguite.

 Le procedure di installazione e riparazione devono sempre essere eseguite dal produttore, dal servizio assistenza autorizzato o da una persona qualificata e specificata dall'importatore.

 Utilizzare solo parti e accessori originali.

 I pezzi di ricambio originali verranno forniti per 10 anni, successivamente alla data di acquisto del prodotto.

 Non riparare o sostituire alcuna parte del prodotto, se non espressamente specificato nel manuale d'uso.

 Non apportare modifiche tecniche al prodotto.

1.1 Uso preposto

- Questo prodotto non è adatto all'uso commerciale e non deve essere utilizzato al di fuori dell'uso preposto.

Il prodotto è progettato per l'uso in case e ambienti interni.

Ad esempio:

- Cucine per il personale in negozi, uffici e altri ambienti di lavoro,
- Fattorie,
- Aree utilizzate dai clienti in hotel, motel e altri tipi di alloggio,
- Alberghi di tipo bed & breakfast, pensioni,
- Catering e applicazioni simili che non prevedano la vendita al dettaglio.

Questo prodotto non deve essere utilizzato all'aperto con o senza tenda sopra di esso, come su barche, balconi o terrazze. Non esporre il prodotto a pioggia, neve, sole o vento.

Rischio di incendio!

1.2 - Sicurezza per bambini, persone diversamente abili e animali domestici

- Questo prodotto può essere utilizzato da bambini a partire dagli 8 anni e da persone con limitate capacità fisiche, sensoriali o mentali o con scarsa esperienza e conoscenze, a condizione che siano sorvegliati o addestrati sull'uso sicuro del prodotto e conoscano i rischi che il suo utilizzo comporta.
- I bambini di età compresa tra i 3 e gli 8 anni possono inserire e togliere i prodotti da refrigerare.
- I prodotti elettrici sono pericolosi per i bambini e gli animali domestici. I bambini e gli animali domestici non devono giocare con, arrampicarsi su o entrare nel prodotto.
- La pulizia e la manutenzione da parte dell'utente non devono essere effettuate da bambini, a meno che non siano sorvegliati da qualcuno.
- Tenere i materiali di imballaggio lontano dalla portata dei bambini. Rischio di lesioni e di soffocamento!
- Prima di smaltire un prodotto vecchio o obsoleto:

1. Scollegare il prodotto afferrando la spina.
2. Tagliare il cavo di alimentazione e rimuoverlo dall'apparecchio insieme alla spina
3. Non rimuovere i ripiani o i cassetti, in modo che sia più difficile per i bambini entrare nel prodotto.
4. Rimuovere gli sportelli.

Istruzioni importanti relativamente alla sicurezza e all'ambiente

5. Tenere il prodotto in modo che non si ribalti.

6. Non permettere ai bambini di giocare con il vecchio prodotto.

- Non gettare mai il prodotto nel fuoco per smaltirlo. Rischio di esplosione!
- Se sulla porta del prodotto è presente una serratura, la chiave deve essere tenuta fuori dalla portata dei bambini.

1.3 - Sicurezza elettrica

- Il prodotto deve essere scollegato durante le procedure di installazione, manutenzione, pulizia, riparazione e spostamento.
- Se il cavo di alimentazione è danneggiato, deve essere sostituito da una persona qualificata e specificata dal produttore, dal servizio assistenza autorizzato o da un importatore, al fine di evitare potenziali pericoli.
- Non schiacciare il cavo di alimentazione sotto o dietro il prodotto. Non appoggiare oggetti pesanti sul cavo di alimentazione. Il cavo di alimentazione non deve essere piegato eccessivamente, non deve essere schiacciato e non deve venire a contatto con una qualsiasi fonte di calore.
- Non utilizzare prolunghe, multiple o adattatori per far funzionare il prodotto.
- Le multiple o le fonti di alimentazione portatili possono surriscaldarsi e causare incendi. Pertanto, non tenere le multiple dietro o vicino al prodotto.
- La spina deve essere facilmente accessibile. Nel caso non sia possibile, l'impianto elettrico a cui è collegato il prodotto deve contenere un dispositivo (come un fusibile, un interruttore, un salvavita, ecc.) che sia conforme alle norme elettriche e che scolleghi tutti i poli dalla rete.
- Non toccare la spina di alimentazione con le mani bagnate.
- Togliere la spina dalla presa, afferrando la spina e non il cavo.

1.4 - Sicurezza nel trasporto

- Il prodotto è pesante, non spostarlo da soli.
- Non tenerne lo sportello, quando si sposta il prodotto.

- Fare attenzione a non danneggiare il sistema di raffreddamento o le tubazioni durante il trasporto. Se le tubazioni sono danneggiate, non accendere il prodotto e contattare il servizio di assistenza autorizzato.

1.5 - Sicurezza nell'installazione

- Contattare il servizio di assistenza autorizzato per l'installazione del prodotto. Per rendere il prodotto pronto per l'utilizzo, consultare le informazioni contenute nel manuale d'uso, per assicurarsi che gli impianti elettrici e idrici siano adatti. In caso contrario, chiamare un elettricista e un idraulico qualificati, per ottenere le necessarie disposizioni. Se non ci si rivolge a un aiuto professionale, vi è il rischio di scosse elettriche, incendi, problemi con il prodotto o lesioni!
- Prima dell'installazione, controllare se il prodotto presenta difetti. Se il prodotto è danneggiato, non farlo installare.
- Posizionare il prodotto su una superficie pulita, piana e solida e bilanciarlo con piedini regolabili. In caso contrario, il prodotto potrebbe ribaltarsi e causare lesioni.
- Il luogo di installazione deve essere asciutto e ben ventilato. Non collocare tappeti, moquette o rivestimenti simili sotto al prodotto. Una ventilazione insufficiente è rischio di incendio!
- Non coprire o bloccare le aperture adibite alla ventilazione. In caso contrario, il consumo di energia elettrica aumenta e il prodotto potrebbe danneggiarsi.
- Il prodotto non deve essere collegato a sistemi di alimentazione come alimentatori solari. In caso contrario, il prodotto potrebbe danneggiarsi a causa di improvvisi cambiamenti di tensione!
- Più refrigerante contiene un frigorifero, più grande deve essere il luogo di installazione. Se il luogo scelto per l'installazione è troppo piccolo, il refrigerante infiammabile e la miscela di aria si accumulano in caso di perdite di refrigerante nel sistema di raffreddamento. Lo spazio necessario per ogni 8 gr di refrigerante è di almeno 1 m³. La quantità di refrigerante nel prodotto è indicata sulla targhetta di identificazione.

Istruzioni importanti relativamente alla sicurezza e all'ambiente

- Il prodotto non deve essere installato in luoghi esposti alla luce diretta del sole e deve essere tenuto lontano da fonti di calore come piani cottura, radiatori, ecc.

Se si deve installare il prodotto in prossimità di una fonte di calore, è necessario utilizzare un'adeguata piastra di isolamento e mantenere le seguenti distanze minime dalla fonte di calore:

- Almeno 30 cm di distanza da fonti di calore come piani di cottura, forni, radiatori o stufe,
- Minimo 5 cm di distanza dai forni elettrici.
- La classe di protezione del prodotto è di tipo I. Inserire il prodotto in una presa con messa a terra che sia conforme ai valori di tensione, corrente e frequenza indicati sulla targhetta del prodotto. La presa deve essere dotata di un interruttore automatico da 10 A - 16 A. La nostra azienda non sarà responsabile per eventuali danni che si verificheranno qualora il prodotto venga utilizzato senza messa a terra e collegamento elettrico in conformità con le normative locali e nazionali.
- Il prodotto non deve essere collegato alla rete elettrica durante l'installazione. In caso contrario, sussiste il rischio di scosse elettriche e di lesioni!
- Non inserire il prodotto in prese che siano allentate, smontate, rotte, sporche, grasse o che presentino il rischio di entrare in contatto con l'acqua.
- Posizionare il cavo di alimentazione e i tubi flessibili (se presenti) del prodotto in modo che non causino il rischio di inciamparvi dentro.
- L'esposizione all'umidità delle parti sotto tensione o del cavo di alimentazione può causare un corto circuito. Pertanto, non installare il prodotto in luoghi come garage o lavanderie, dove l'umidità è elevata o l'acqua può schizzare. Se il frigorifero si bagna d'acqua, scollegarlo e chiamare il servizio di assistenza autorizzato.
- Non collegare mai il frigorifero a dispositivi di risparmio energetico. Tali sistemi sono dannosi per il prodotto.

1.6- Sicurezza nelle operazioni

- Non utilizzare mai solventi chimici sul prodotto. Rischio di esplosione!
- In caso di malfunzionamento del prodotto, scollegarlo e non utilizzarlo, fino a quando non viene riparato dal servizio di assistenza autorizzato. Rischio di scosse elettriche!
- Non collocare fonti di fiamma (candele accese, sigarette, ecc.) sul prodotto o nelle sue vicinanze.
- Non salire sul prodotto. Rischio di caduta e di ferite!
- Non danneggiare i tubi del sistema di raffreddamento con oggetti appuntiti o affilati. Il refrigerante che potrebbe fuoriuscire quando i tubi del refrigerante, le prolunghe dei tubi o i rivestimenti superficiali vengono perforati provoca irritazioni cutanee e lesioni agli occhi.
- A meno che non sia raccomandato dal produttore, non collocare o utilizzare dispositivi elettrici all'interno del frigorifero/congelatore.
- Fare attenzione a non incastrare le mani o qualsiasi altra parte del corpo nelle parti mobili all'interno del frigorifero. Fare attenzione a non schiacciare le dita tra lo sportello e il frigorifero. Fare attenzione nell'aprire e chiudere lo sportello, in particolare in presenza di bambini.
- Non mangiare mai gelati, cubetti di ghiaccio o cibi surgelati subito dopo averli tolti dal frigorifero. Rischio di congelamento!
- Se si hanno le mani bagnate, non toccare le pareti interne o le parti metalliche del freezer o gli alimenti in esso conservati. Rischio di congelamento!
- Non collocare nel congelatore barattoli o bottiglie che contengono bevande gassate o liquidi che possano congelarsi. Lattine e bottiglie possono scoppiare. Rischio di lesioni e danni materiali!
- Non collocare o utilizzare spray infiammabili, materiali infiammabili, ghiaccio secco, sostanze chimiche o materiali simili sensibili al calore vicino al frigorifero. Rischio di incendio e di esplosione!
- Non conservare nel prodotto materiali esplosivi che contengono materiali infiammabili, come le bombolette spray.

Istruzioni importanti relativamente alla sicurezza e all'ambiente

- Non collocare sul prodotto contenitori pieni di liquido. Gli spruzzi d'acqua su una parte elettrica possono causare scosse elettriche o generare un incendio.
- Questo prodotto non è destinato alla conservazione di medicinali, plasma sanguigno, preparati di laboratorio o sostanze mediche simili e prodotti soggetti alla direttiva sui prodotti medici.
- L'uso del prodotto diversamente da quanto preposto può causare il deterioramento o la scadenza dei prodotti conservati al suo interno.
- Se il frigorifero è dotato di luce blu, non guardare la luce con strumenti ottici. Non fissare direttamente la lampada UV LED per lungo tempo. La luce ultravioletta può causare affaticamento agli occhi.
- Non sovraccaricare il prodotto. Gli oggetti nel frigorifero possono cadere quando si apre lo sportello, causando lesioni o danni. Problemi simili possono verificarsi se un qualsiasi oggetto viene posizionato sul prodotto.
- Per evitare lesioni, assicurarsi di aver pulito tutto il ghiaccio e l'acqua che potrebbero essere caduti o schizzati sul pavimento.
- Modificate la posizione dei ripiani/portabottiglie sullo sportello del frigorifero solo da vuoti. Rischio di lesioni!
- Non collocare oggetti che possono cadere/ribaltarsi sul prodotto. Tali oggetti possono cadere quando lo sportello è aperto e causare lesioni e/o danni materiali.
- Non colpire o esercitare una forza eccessiva sulle superfici in vetro. Il vetro rotto può causare lesioni e/o danni materiali.
- Il sistema di raffreddamento del prodotto contiene refrigerante R600a: il tipo di refrigerante utilizzato nel prodotto è indicato sulla targhetta di identificazione. Questo refrigerante è infiammabile. Pertanto, fare attenzione a non danneggiare il sistema di raffreddamento o le tubazioni mentre il prodotto è in uso. Se le tubazioni sono danneggiate:
 - Non toccare il prodotto o il cavo di alimentazione,
 - Tenere lontano da potenziali fonti infiammabili, che possono far incendiare il prodotto.
- Ventilare l'area in cui si trova il prodotto. Non utilizzare ventilatori.
- Contattare il servizio di assistenza autorizzato.
- Se il prodotto è danneggiato e si nota una perdita di refrigerante, stare lontani dal refrigerante. Il refrigerante può causare congelamento in caso di contatto con la pelle.

Per prodotti con erogatore d'acqua/ macchina per ghiaccio

- Utilizzare solo acqua potabile. Non riempire il serbatoio dell'acqua con liquidi, come succhi di frutta, latte, bevande gassate o bevande alcoliche, poiché non adatti all'uso nell'erogatore d'acqua.
- Rischio per la salute e la sicurezza!
- Non permettere ai bambini di giocare con l'erogatore d'acqua o con la macchina del ghiaccio (Icematic), per evitare incidenti o lesioni.
- Non inserire le dita o altri oggetti nel foro dell'erogatore d'acqua, nel canale dell'acqua o nel contenitore della macchina per il ghiaccio. Rischio di lesioni o danni materiali!



1.7- Sicurezza nella manutenzione e pulizia

- Non tirare la maniglia dello sportello se è necessario spostare il prodotto per la pulizia. La maniglia può rompersi e causare lesioni, se si esercita una forza eccessiva su di essa.
- Non spruzzare o versare acqua sopra o all'interno del prodotto durante la pulizia. Rischio di incendio e di scosse elettriche!
- Non utilizzare utensili affilati o abrasivi per la pulizia del prodotto. Non utilizzare prodotti per la pulizia della casa, detersivi, gas, benzina, diluente, alcool, vernici, ecc.
- Utilizzare all'interno dell'elettrodomestico solo prodotti per la pulizia e la manutenzione che non siano nocivi per gli alimenti.

Istruzioni importanti relativamente alla sicurezza e all'ambiente

- Non utilizzare mai detersivi a vapore per pulire o sbrinare il prodotto. Il vapore entra a contatto con le parti sotto tensione del frigorifero, causando cortocircuiti o scosse elettriche!
- Assicurarsi che non entri acqua nei circuiti elettronici o negli elementi preposti all'illuminazione del prodotto.
- Utilizzare un panno pulito e asciutto per pulire i materiali estranei o la polvere sui perni della spina. Non utilizzare un panno umido o bagnato per pulire la spina. Rischio di incendio e di scosse elettriche!

1.8- Illuminazione

- Contattare il servizio di assistenza autorizzato ove sia necessario sostituire il LED/la lampadina utilizzata per l'illuminazione.

1.9 - Conformità alla direttiva WEEE e allo smaltimento dei rifiuti

Questo apparecchio è conforme alla Direttiva UE WEEE (2012/19/EU). Questo apparecchio riporta il simbolo di classificazione per i rifiuti delle apparecchiature elettriche ed elettroniche (WEEE).



Questo simbolo indica che questo prodotto non deve essere smaltito con altri rifiuti domestici al termine della sua vita utile. Il dispositivo usato deve essere portato a un punto di raccolta ufficiale per il riciclaggio di dispositivi elettrici ed elettronici. Per individuare questi punti di raccolta, contattare le proprie autorità locali oppure il rivenditore presso cui è stato acquistato il prodotto. Ciascuna famiglia ha un ruolo importante nel recupero e riciclaggio di vecchi apparecchi. Lo smaltimento appropriato degli apparecchi usati aiuta a prevenire potenziali conseguenze negative per l'ambiente e la salute umana.

1.10-Conformità alla Direttiva RoHS:

L'apparecchio acquistato è conforme alla Direttiva UE RoHS (2011/65/EU). Non contiene materiali pericolosi o proibiti specificati nella Direttiva.

1.11- Informazioni di imballaggio



L'imballaggio del prodotto è fatto di materiali riciclabili in conformità con la normativa nazionale. Non smaltire i materiali di imballaggio con i rifiuti domestici o altri rifiuti. Portarli ai punti di raccolta per materiali di imballaggio previsti dalle autorità locali.

1.12 Assistenza

- Per la riparazione dell'apparecchiatura contattare il Centro Assistenza Autorizzato. Servirsi unicamente di pezzi di ricambio originali.
- Si prega di notare che l'autoriparazione o la riparazione non professionale può avere conseguenze sulla sicurezza e può invalidare la garanzia.
- I seguenti ricambi saranno disponibili per 7 anni dopo l'uscita di produzione del modello: termostati, sensori di temperatura, circuiti stampati, sorgenti luminose, maniglie delle porte, cerniere delle porte, vassoi e cesti. Si prega di notare che alcuni di questi pezzi di ricambio sono disponibili solo per i riparatori professionisti, e che non tutti i pezzi di ricambio sono rilevanti per tutti i modelli.
- Le guarnizioni della porta saranno disponibili per 10 anni dopo che la produzione del modello è stata interrotta.

2 Il vostro frigorifero

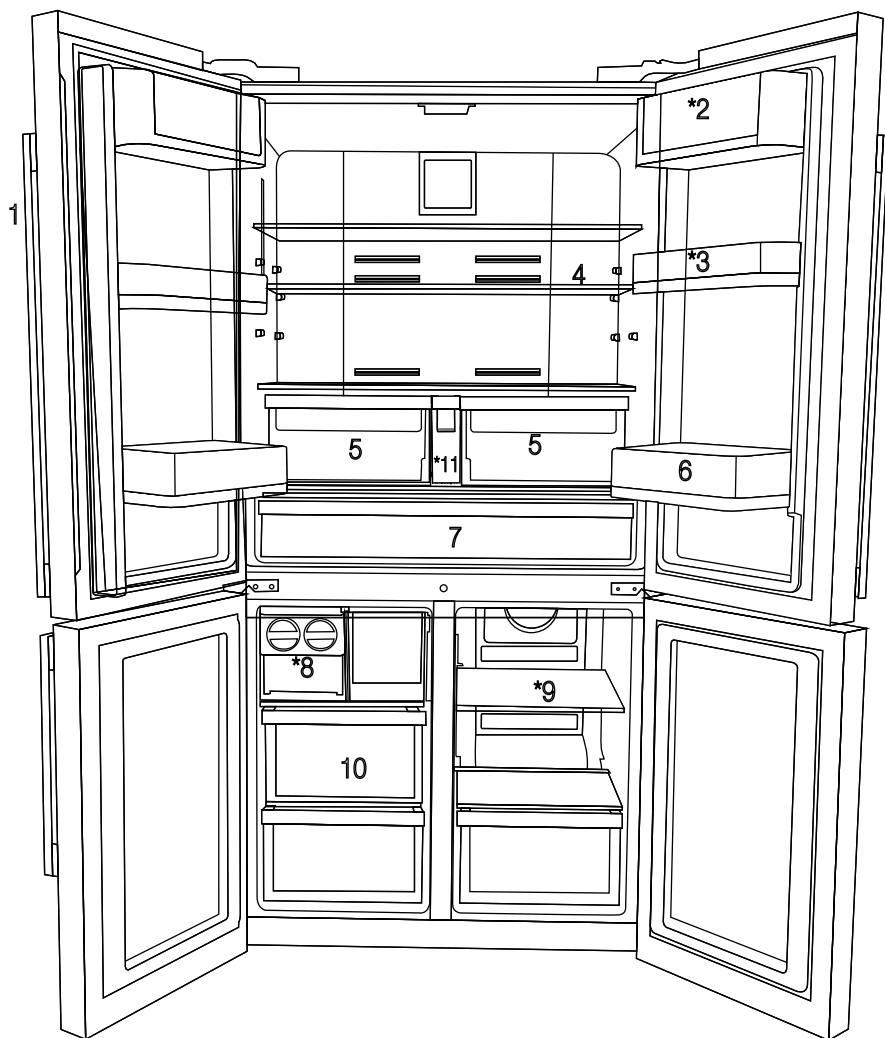

- 1- Pannello di controllo e indicatori
 - 2- Sezione burro e formaggio
 - 3- Ripiano porta mobile, 70 mm
 - 4- Ripiano in vetro, scomparto del frigorifero
 - 5- Scomparto verdura, scomparto del frigorifero
 - 6- Balconcino inferiore porta frigorifero
 - 7- Scomparto di raffreddamento
 - 8- Cassetto del congelatore
 - 9- Ripiano in vetro / refrigeratore vano congelatore
 - 10- Cassetti vano congelatore
 - 11- Serbatoio d'acqua
- * OPZIONALE



I dati contenuti nel presente manuale dell'utente sono schematici, che potrebbero non corrispondere alla perfezione al prodotto. Qualora le parti indicate non siano incluse nel prodotto da lei acquistato, significa che sono valide per altri modelli.

3.1 Posizione adeguata per l'installazione

Contattare l'Assistenza autorizzata per procedere all'installazione del prodotto. Per preparare il prodotto per l'uso rimandiamo alle informazioni nel manuale dell'utente; inoltre, verificare che tutti gli impianti, elettrici e idrici, siano adeguati. In caso contrario, consigliamo di rivolgersi a un elettricista e a un tecnico qualificati per l'esecuzione degli eventuali interventi necessari.



AVVERTENZA: Il produttore non verrà ritenuto responsabile degli eventuali danni che potrebbero derivare da procedure eseguite da persone non autorizzate.



AVVERTENZA: Il prodotto non deve essere collegato alla presa di corrente in fase di installazione. In caso contrario, si potrebbe correre il rischio di morte o grave lesione!



AVVERTENZA: : Qualora lo spazio di apertura della porta della stanza in cui verrà installato il prodotto sia tanto stretto da impedire il passaggio dell'elettrodomestico, togliere la porta della stanza e far passare il prodotto girandolo di lato; qualora questa opzione non sia percorribile, contattare il servizio autorizzato.

- Collocare il prodotto su una superficie in piano per evitare scosse.
- Lasciare una distanza di almeno 30 cm da fonti di calore come piani cottura, forni, radiatori e fornelli e una distanza di almeno 5 cm da forni elettrici.
- Il prodotto non deve essere esposto direttamente alla luce solare o conservato in luoghi umidi.
- Il prodotto necessita di adeguata ventilazione per un funzionamento efficiente. Se in prodotto viene collocato in una alcova, lasciare almeno 5 cm di spazio tra il prodotto, il soffitto, i muri laterali e il muro retrostante.
- Se in prodotto viene collocato in una alcova, lasciare almeno 5 cm di spazio tra il prodotto, il soffitto, i muri laterali e il muro retrostante.

Controllare se il componente di protezione della parete posteriore è presente e nel suo alloggiamento (se fornito con il prodotto). Se il componente non è disponibile, o se è stato smarrito o è caduto, posizionare il prodotto in modo tale da lasciare almeno 5 cm di spazio libero tra il retro del prodotto e le pareti del locale. Lo spazio libero nella parte posteriore è importante per il funzionamento efficiente del prodotto.

- Non installare il prodotto in cui la temperatura scende al di sotto dei -5°C .

3.2 Installazione dei cunei in plastica

I cunei in plastica forniti in dotazione col prodotto vengono usati per creare la distanza che consenta la circolazione dell'aria fra il prodotto e la parete posteriore.

1. Per fissare i cunei, togliere le viti sul prodotto e usare le viti fornite in dotazione con i cunei.

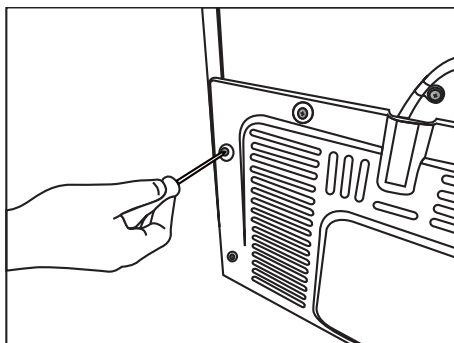

2. Inserire i due cunei in plastica sulla copertura di ventilazione posteriore, come indicato nell'immagine.

Installazione

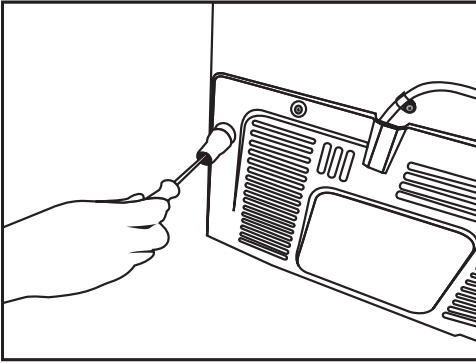

Per regolare le porte in verticale,

Allentare il dado di fissaggio che si trova sulla parte inferiore.

Ruotare il dado di regolazione conformemente alla posizione della porta (in senso orario/anti-orario).

Serrare il dado di fissaggio per regolare la posizione.

Per regolare le porte in orizzontale,

Allentare il dado di fissaggio che si trova sulla parte superiore.

Ruotare il dado di regolazione laterale a seconda della posizione della porta (senso orario/anti-orario).

Serrare il dado di fissaggio che si trova sulla parte superiore per fissare la posizione.

3.3* Regolazione dei piedini

Se il prodotto non è in equilibrio successivamente all'installazione, regolare i piedini sulla parte anteriore ruotandoli verso destra o verso sinistra.

* Se il prodotto non ha uno scomparto per il vino o non ha uno sportello di vetro, esso non ha i supporti regolabili ma fissi.

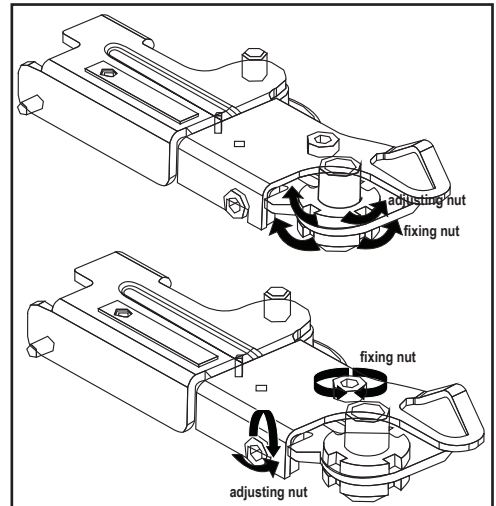
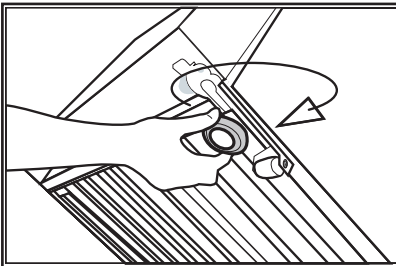
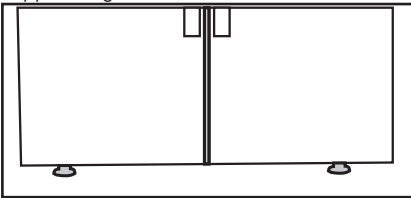

Installazione

- Il gruppo cerniera superiore è fissato con 3 viti.
- Il copri-cerniera viene fissato dopo aver installato le prese.
- Quindi, il copri-cerniera viene fissato con due viti.

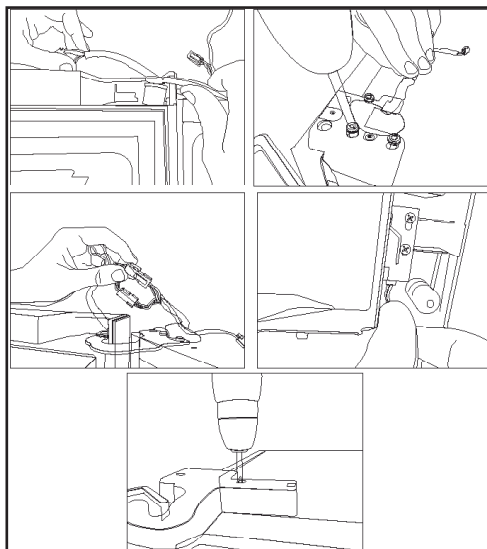

Posizionamento

Questa apparecchiatura deve essere installata in una posizione interna asciutta e ben ventilata.

Questa apparecchiatura è destinata a essere utilizzata a una temperatura ambiente che va da 10°C a 43°C.

3.4 Collegamento elettrico



AVVERTENZA: Non eseguire collegamenti tramite prolunghe o multi-prese.



AVVERTENZA: I cavi di alimentazione danneggiati vanno sostituiti dagli Agenti di Servizio Autorizzati.



Qualora debbano essere installati due dispositivi di raffreddamento fianco a fianco, lasciare una distanza di almeno 4 cm fra di loro.

- La nostra azienda non sarà responsabile di eventuali danni che deriveranno dall'uso del prodotto senza messa a terra e collegamenti elettrici in conformità con le normative locali.
- Il cavo di corrente deve essere a portata dopo l'installazione.
- Non inserire altri elementi quali ad esempio prolunghe o ciabatte multi-presa fra il dispositivo e la presa di corrente a parete.

4 Preparazione

4.1 Suggerimenti per risparmiare energia



Collegare il proprio frigorifero a sistemi per il risparmio dell'energia è pericoloso, in quanto potrebbero danneggiare il prodotto.

- Per apparecchio indipendente; "questo apparecchio refrigerante non è destinato a essere utilizzato come apparecchio da incasso.
- Non lasciare aperte le porte del frigorifero per periodi di tempo troppo lunghi.
- Non mettere alimenti o bevande calde all'interno del frigorifero.
- Non sovraccaricare il frigorifero. La capacità di raffreddamento diminuisce se viene ostacolato il ricircolo dell'aria all'interno del frigorifero.
- Non mettere il frigorifero in luoghi direttamente spostati alla luce solare. Lasciare una distanza di almeno 30 cm da fonti di calore come piani cottura, forni, radiatori e fornelli e una distanza di almeno 5 cm da forni elettrici.
- Prestare attenzione quando vengono conservati alimenti nel frigorifero all'interno di contenitori chiusi.
- Poiché l'aria calda e umida non penetra direttamente nel prodotto quando le porte non sono aperte, il prodotto si ottimizza in condizioni sufficienti a proteggere il cibo. In risparmio energetico, le funzioni e i componenti quali compressore, ventola, caloriferi, sbrinamento, illuminazione, display e via dicendo funzionano secondo necessità per consumare il minimo di energia pur mantenendo gli alimenti freschi.
- Per ottimizzare lo spazio di conservazione di cibo nello scomparto del congelatore del frigorifero, è necessario rimuovere il cassetto superiore e collocarlo sul ripiano in vetro superiore. Il consumo di corrente indicato per il frigorifero è stato determinato dopo aver tolto la macchina del ghiaccio e i cassetti superiori per consentire un livello di caricamento massimo. Consigliamo caldamente di usare i cassetti inferiori del congelatore e lo scomparto multi-zona in fase di caricamento.
- Il flusso dell'aria non dovrebbe essere bloccato mettendo alimenti davanti al congelatore e davanti alle ventole dello scomparto multi-

zona. Gli alimenti vanno caricati lasciando uno spazio minimo di 5 minuti davanti alla griglia della ventola di protezione.

- Lo scongelamento di alimenti congelati all'interno dello scomparto del frigorifero consente sia di risparmiare energia che di mantenere la qualità degli alimenti.



La temperatura della stanza in cui va installato il frigorifero dovrebbe essere indicativamente di 10°C / 50°F. L'uso del frigorifero a temperature più basse non è consigliato al fine di evitare cali prestazionali.



L'interno del frigorifero va pulito completamente.



Qualora debbano essere installati due dispositivi di raffreddamento fianco a fianco, lasciare una distanza di almeno 4 cm fra di loro.

4.2 Consigli sullo scomparto alimenti freschi

- Verificare che gli alimenti non tocchino il sensore della temperatura nello scomparto alimenti freschi. Per fare in modo che lo scomparto alimenti freschi mantenga la temperatura di conservazione ideale, il sensore non deve essere ostacolato dalla presenza di cibi.
- Non mettere alimenti o bevande calde all'interno del prodotto.

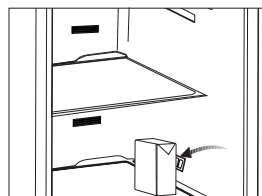
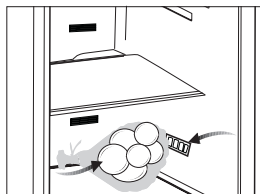

4.3 Uso iniziale

Prima di iniziare a usare il dispositivo, verificare che tutti i preparativi siano stati fatti in conformità con le istruzioni fornite nei capitoli "Istruzioni importanti relativamente alla sicurezza e all'ambiente" e "Installazione".

- Pulire l'interno del frigorifero conformemente a quanto consigliato nella sezione "Manutenzione e pulizia". Prima di accendere il frigorifero, verificare che l'interno sia asciutto.
- Collegare il frigorifero a una presa dotata di messa a terra. L'illuminazione interna si accende all'apertura della porta del frigorifero.
- Lasciare in funzione il frigorifero per 6 ore senza collocare alimenti al suo interno, e non aprire la porta a meno che ciò non sia strettamente necessario.



Si sentirà un rumore quando si avvia il compressore. I liquidi e i gas all'interno del sistema di refrigerazione potrebbero creare rumori, anche se il compressore non funziona; non si tratta di un'anomalia di funzionamento.



Le estremità anteriori del frigorifero potrebbero surriscaldarsi. Non si tratta di un'anomalia di funzionamento. Queste aree sono state progettate per essere calde ed evitare la condensa.

4.4 CONSIGLI E SUGGERIMENTI

Suggerimenti per il risparmio energetico

- L'uso più efficiente dell'energia è garantito nella configurazione con i cassetti nella parte inferiore dell'apparecchiatura e i ripiani distribuiti uniformemente. La posizione dei cestelli della porta non influisce sul consumo energetico.
- Non aprire la porta frequentemente o lasciarla aperta più a lungo del necessario.
- Non impostare una temperatura troppo alta per risparmiare energia, a meno che non sia richiesto dalle caratteristiche del cibo.
- Se la temperatura ambiente è alta e il controllo della temperatura è impostato su una temperatura bassa e l'apparecchiatura è a pieno carico, il compressore potrebbe

funzionare senza soluzione di continuità, causando la formazione di brina o ghiaccio sull'evaporatore. In questo caso, impostare il controllo della temperatura verso una temperatura più alta per consentire lo sbrinamento automatico e per risparmiare energia in questo modo.

- Garantire una buona ventilazione. Non coprire le griglie di ventilazione o i fori.

Consigli per la refrigerazione degli alimenti freschi

- Una buona impostazione della temperatura che garantisce la conservazione degli alimenti freschi è una temperatura inferiore o uguale a +4°C.
- Un'impostazione di temperatura più alta all'interno dell'apparecchiatura può portare a una minore durata di conservazione degli alimenti.
- Coprire gli alimenti con un imballaggio per preservarne la freschezza e l'aroma.
- Usare sempre contenitori chiusi per i liquidi e per gli alimenti, per evitare sapori o odori nel vano.
- Per evitare la contaminazione incrociata tra cibo cotto e crudo, coprire il cibo cotto e separarlo da quello crudo.
- Si consiglia di scongelare il cibo all'interno del frigorifero.
- Non inserire cibo caldo all'interno dell'apparecchiatura. Assicurarsi che si sia raffreddato a temperatura ambiente prima di inserirlo.
- Per evitare sprechi di cibo, la nuova scorta di cibo dovrebbe sempre essere posizionata dietro quella vecchia.

Suggerimenti per la refrigerazione alimentare

- Carne (tutti i tipi): avvolgerla in un imballaggio adeguato e collocarla sul ripiano di vetro sopra il cassetto delle verdure. Conservare la carne per un massimo di 1 -2 giorni.

5 Funzionamento del prodotto

5.1 Pannello indicatore

Il pannello indicatore controllato da touch consente di impostare la temperatura oltre che di controllare le altre funzioni legate al frigorifero. Sarà sufficiente premere i pulsanti giusti per le impostazioni della funzione.

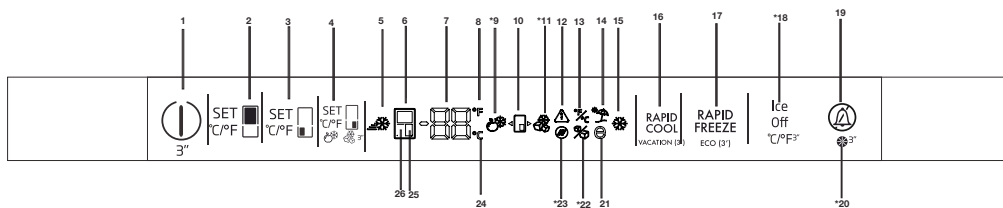

1-Funzione accensione/spengimento:

Premere il pulsante di accensione/spengimento per 3 secondi per spegnere o accendere il frigorifero.

2. Regolazione della temperatura frigorifero

Se premuto, diminuisce la temperatura dello scomparto frigo.

3. Regolazione della temperatura freezer

Se premuto, diminuisce la temperatura dello scomparto freezer.

4. Regolazione della temperatura jolly

Se premuto, diminuisce la temperatura dello scomparto jolly.

5- Indicatore Quick Freeze

Questa icona si accende quando la funzione Quick Freeze è attiva.

6. Indicatore scomparto frigo

Quando questo indicatore è attivo, la temperatura dello scomparto frigo viene visualizzata sull'indicatore di valore della temperatura. Lo scomparto frigo può essere impostato su 8, 7, 6, 5, 4, 3, 2 o 1°C / 46, 45, 44, 43, 42, 41, 40, 39, 38, 37, 36, 35, 34 o 33°F premendo il Pulsante di regolazione della temperatura (2).

7. Indicatore di valore della temperatura

Mostra il valore della temperatura dello scomparto selezionato.

8. Indicatore Fahrenheit

È un indicatore Fahrenheit. Quando viene attivata l'indicazione Fahrenheit, i valori di impostazione della temperatura sono indicati in Fahrenheit e la relativa icona si accende.

9. Icona frigo jolly

L'icona indica che lo scomparto jolly è in modalità frigo. La modalità può essere modificata premendo il tasto di impostazione jolly (4) per 3 secondi.

10. Icona scomparto jolly

Mostra l'icona scomparto jolly.

11. Icona freezer jolly

L'icona indica che lo scomparto jolly è in modalità freezer. La modalità può essere modificata premendo il tasto di impostazione jolly (4) per 3 secondi.

12. Avvertenza errore di alimentazione / alta temperatura / errore

Questo indicatore si accende in caso di problemi di alimentazione, di alta temperatura e avvertenze di errore. Durante una prolungata assenza di alimentazione, il valore della temperatura più elevato che lo scomparto freezer raggiunge lampeggia sul display digitale. Dopo aver controllato gli alimenti che si trovano nello scomparto freezer, premere il pulsante di disattivazione allarme (19) per annullare l'avvertenza.



I dati contenuti nel presente manuale dell'utente sono schematici, che potrebbero non corrispondere alla perfezione al prodotto. Qualora le parti indicate non siano incluse nel prodotto da lei acquistato, significa che sono valide per altri modelli.

Funzionamento del prodotto

1-Funzione accensione/spengimento:

Premere il pulsante di accensione/spengimento per 3 secondi per spegnere o accendere il frigorifero.

2. Regolazione della temperatura frigorifero

Se premuto, diminuisce la temperatura dello scomparto frigo.

3. Regolazione della temperatura freezer

Se premuto, diminuisce la temperatura dello scomparto freezer.

4. Regolazione della temperatura jolly

Se premuto, diminuisce la temperatura dello scomparto jolly.

5- Indicatore Quick Freeze

Questa icona si accende quando la funzione Quick Freeze è attiva.

6. Indicatore scomparto frigo

Quando questo indicatore è attivo, la temperatura dello scomparto frigo viene visualizzata sull'indicatore di valore della temperatura. Lo scomparto frigo può essere impostato su 8, 7, 6, 5, 4, 3, 2 o 1°C / 46, 45, 44, 43, 42, 41, 40, 39, 38, 37, 36, 35, 34 o 33°F premendo il Pulsante di regolazione della temperatura (2).

7. Indicatore di valore della temperatura

Mostra il valore della temperatura dello scomparto selezionato.

8. Indicatore Fahrenheit

È un indicatore Fahrenheit. Quando viene attivata l'indicazione Fahrenheit, i valori di impostazione della temperatura sono indicati in Fahrenheit e la relativa icona si accende.

9. Icona frigo jolly

L'icona indica che lo scomparto jolly è in modalità frigo. La modalità può essere modificata premendo il tasto di impostazione jolly (4) per 3 secondi.

10. Icona scomparto jolly

Mostra l'icona scomparto jolly.

11. Icona freezer jolly

L'icona indica che lo scomparto jolly è in modalità freezer. La modalità può essere modificata premendo il tasto di impostazione jolly (4) per 3 secondi.

12. Avvertenza errore di alimentazione / alta temperatura / errore

Questo indicatore si accende in caso di problemi di alimentazione, di alta temperatura e avvertenze di errore. Durante una prolungata assenza di alimentazione, il valore della temperatura più elevato che lo scomparto freezer raggiunge lampeggia sul display digitale. Dopo aver controllato gli alimenti che si trovano nello scomparto freezer, premere il pulsante di disattivazione allarme (19) per annullare l'avvertenza.

13. Impostazione dell'indicatore Celsius e Fahrenheit

Premendo per 3 secondi Ice off (18), l'unità di temperatura può essere modificata tra Celsius e Fahrenheit. Quando viene selezionato il tipo di temperatura pertinente, l'indicatore Fahrenheit e Celsius si accende.

14. Icona funzione assenza

Quando si preme il pulsante Quick cool (3 secondi), l'indicatore di funzione assenza si illumina con luce fissa e pertanto si attiva la funzione assenza. Premere il pulsante Quick cool (3 secondi) per cancellare la funzione assenza. Pertanto la funzione assenza sarà annullata.

15. Indicatore funzione Quick Cool

Si accende quando la funzione Quick Fridge viene attivata.

16. Tasto funzione Quick Cool

Questo pulsante ha due funzioni. Per attivare o disattivare la funzione Quick Cool, premerlo brevemente. L'indicatore Quick Cool si spegnerà e l'apparecchio tornerà alle sue normali impostazioni.

17. Tasto funzione Quick Freeze

Premere questo pulsante per attivare o disattivare la funzione Quick Freeze. Quando si attiva la funzione, lo scomparto freezer viene raffreddato a una temperatura inferiore rispetto a quella impostata.

Funzionamento del prodotto



Usare la funzione Quick Freeze quando si desidera congelare velocemente gli alimenti posti nello scomparto freezer. Se è necessario congelare grandi quantità di cibo fresco, attivare questa funzione prima di inserire il cibo nell'elettrodomestico.



Se non si annulla manualmente, la funzione Quick Freeze si annullerà automaticamente dopo 24 ore al massimo o quando lo scomparto frigo ha raggiunto la temperatura richiesta.



Questa funzione non viene richiamata quando l'alimentazione si ripristina dopo un'assenza di corrente.



Il flusso dell'acqua dal serbatoio dell'acqua si arresta quando viene selezionata questa funzione. Il ghiaccio preparato in precedenza, però, può essere prelevato da Icematic.

23. Icona reimpostazione filtro

Questa icona si accende quando il filtro deve essere reimpostato.

24. Indicatore Celsius

È un indicatore Celsius. Quando viene attivata l'indicazione Celsius, i valori di impostazione della temperatura sono indicati in Celsius e la relativa icona si accende.

25. Indicatore scomparto jolly

Quando questo indicatore è attivo, la temperatura dello scomparto jolly viene visualizzata sull'indicatore di valore della temperatura. I valori di impostazione dello scomparto jolly cambiano premendo il Pulsante di regolazione della temperatura (4).

26. Indicatore scomparto freezer

Quando questo indicatore è attivo, la temperatura dello scomparto freezer viene visualizzata sull'indicatore di valore della temperatura. Lo scomparto freezer può essere impostato su -16, -18, -19, -20, -21, -22 and -24 °C / 0, -2, -4, -6, -8, -10 and -12°F premendo il Pulsante di regolazione della temperatura (3).

18. Tasto funzione Ice off

Il pulsante deve funzionare. To activate or the active-ice off function press if briefly.

19. Avvertenza disattivazione allarme

In caso di allarme per assenza di alimentazione/elevata temperatura, dopo aver controllato gli alimenti che si trovano nello scomparto freezer, premere il pulsante di disattivazione allarme per annullare l'icona di avvertenza Alta temperatura (12).

20. Reimpostazione filtro

Il filtro viene ripristinato quando il pulsante disattivazione allarme (19) viene premuto per 3 secondi. L'icona reimpostazione filtro si spegne.

21. Icona funzione Eco Fuzzy

Quando si preme il pulsante Quick freeze (17) per 3 secondi, la funzione Eco fuzzy sarà attivata/disattivata. L'icona della funzione Eco fuzzy si accende quando la funzione viene attivata.

22. Icona off macchina del ghiaccio

Quando si preme il pulsante Ice off (18), la funzione Ice off sarà attivata/disattivata. L'icona della funzione Ice off si accende quando la funzione viene attivata.



Indica se Icematic è attivo o disattivato.

Funzionamento del prodotto

Impostazione dello scomparto congelatore	Impostazione dello scomparto frigorifero	Consigli
-18°C	4°C	Questa è la normale impostazione consigliata.
-20, -22 o -24°C	4°C	Queste impostazioni sono consigliate quando la temperatura ambiente supera i 30°C.
Congelamento rapido	4°C	Usare quando si desidera congelare alimenti in modo rapido. Il prodotto tornerà alla modalità precedente al termine del processo.
-18°C o inferiore	2°C	Servirsi di queste impostazioni qualora si ritenga che lo scomparto frigorifero non sia abbastanza freddo, a causa dell'elevata temperatura ambiente, o a causa di troppe aperture e chiusure della porta.

5.2 Congelamento di alimenti freschi

- Al fine di mantenere la qualità degli alimenti, congelarli quanto più rapidamente possibile se vengono messi nello scomparto del congelatore; usare a tal fine la funzione di congelamento rapido.
 - Sarà possibile conservare gli alimenti più a lungo nello scomparto del congelatore quando vengono congelati mentre sono freschi.
 - Confezionare gli alimenti da congelare e chiudere la confezione in modo tale da impedire l'ingresso di aria.
 - Verificare di confezionare gli alimenti prima di metterli nel congelatore. Usare contenitori, pellicole e carta anti-umidità, borse in plastica e altri materiali da imballaggio adatti per essere usati nel congelatore anziché la normale carta da imballaggio.
 - Etichettare gli alimenti aggiungendo la data prima di metterli all'interno del congelatore. Così facendo sarà possibile riconoscere la freschezza di ogni alimento all'apertura del congelatore. Conservare gli alimenti congelati più vecchi nella parte anteriore dello scomparto per essere certi del fatto che vengano usati prima.
 - Gli alimenti surgelati vanno usati subito dopo essere stati scongelati, non ricollocarli in congelatore.
 - Non congelare grandi quantità di alimenti in una sola volta.
- 24 ore prima di congelare gli alimenti freschi, attivare la "Funzione di congelamento rapido".
 - Le confezioni di alimenti freschi devono essere inserite nei cassetti inferiori.
 - Dopo aver posizionato le confezioni di alimenti freschi, attivare di nuovo la "Funzione di congelamento rapido".
 - Quando l'armadietto del congelatore è impostato sulla funzione rapida, anche l'armadietto jolly è impostato automaticamente sulla funzione rapida.

Funzionamento del prodotto

5.3 Consigli per il consolidamento di alimenti congelati

Lo scomparto verrà impostato come minimo su -18°C.

1. Mettere le confezioni nel congelatore quanto più rapidamente possibile dopo l'acquisto, evitando che si scongelino.
2. Controllare che non siano state oltrepassate le date "usare entro" e "da consumarsi preferibilmente entro il" indicate sulla confezione.
3. Verificare che la confezione degli alimenti non sia danneggiata.

5.4 Informazioni Deep-freeze

Conformemente agli standard IEC 62552, il prodotto congela almeno 4,5 kg di alimenti a una temperatura ambiente di 25°C, a -18°C o temperatura inferiore, entro 24 ore per ogni 100 litri di volume di congelamento.

Sarà possibile conservare gli alimenti a lungo solo a -18°C o a temperature inferiori.

Sarà possibile tenere freschi gli alimenti per molti mesi (a -18°C o temperature inferiori nello scomparto deep freeze).

Non consentire che gli alimenti da considerare entrino in contatto con articoli precedentemente congelati al fine di evitarne lo scongelamento parziale.

Bollire le verdure e scolare l'acqua per conservare le verdure surgelate più a lungo. Dopo aver estratto l'acqua, metterle in confezioni a tenuta e metterle nel congelatore. Gli alimenti quali ad esempio banane, insalata, sedano, uova bollite e patate non sono adatte per essere congelate. Quando questi alimenti sono surgelati, solo il loro valore nutritivo e il gusto ne subiranno le conseguenze. Non marciscono e quindi non costituiscono un rischio per la salute umana.

5.5 Posizionamento degli alimenti

Ripiani dello scomparto congelatore	Vari alimenti, quali ad esempio carne, pesce, gelato, verdura, eccetera.
Ripiani dello scomparto del frigorifero	Alimenti in padelle, vassoi coperti e contenitori chiusi, uova (in contenitori chiusi)

Ripiani della porta dello scomparto del frigorifero	Piccoli alimenti o bevande
Scomparto verdura	Verdura e frutta
Scomparto zona fresca	Prodotti gastronomici, (ad esempio colazione, carne da consumare a breve)

5.6 Avvertenza apertura porta

(Questa funzione è opzionale)

Il sistema di avviso di sportello aperto del frigorifero può differire a seconda del modello.

Versione 1;

Se lo sportello del prodotto rimane aperto per un determinato periodo di tempo (tra 60 e 120 secondi), viene emesso un segnale acustico di avviso; a seconda del modello di prodotto, può essere visualizzato anche un segnale di avvertimento visivo (luce lampeggiante). Se si chiude lo sportello del dispositivo o se si preme un pulsante sullo schermo del dispositivo, se presente, l'avviso sonoro si arresterà.

Versione 2;

Se lo sportello del dispositivo resta aperto per un determinato periodo di tempo (tra 60 e 120 secondi) viene emesso l'avviso porta aperta. L'avviso di porta aperta viene emesso gradualmente. Prima un avviso udibile inizia a suonare. Dopo 4 minuti, se lo sportello non è ancora stato chiuso, si attiva un avviso visivo (luce lampeggiante). L'avviso di sportello aperto verrà ritardato per un certo periodo di tempo (tra 60 s e 120 s) quando si preme un qualsiasi tasto sullo schermo del prodotto, se presente. Quindi il processo ricomincerà. Quando lo sportello del dispositivo è chiuso, l'avviso di sportello aperto verrà annullato.

5.7 Scomparto verdura

Lo scomparto verdura del frigorifero è stato progettato appositamente per conservare le verdure fresche senza che perdano la loro

Funzionamento del prodotto

umidità. A tal fine, l'intensificazione dell'aria fresca viene intensificata all'interno di questo scomparto. Rimuovere i ripiani delle porte che bloccano lo scomparto verdura, prima di procedere alla rimozione dello stesso.

5.8 Scomparto verdura, con umidità controllata

(Ripiani alimenti freschi)

(Questa funzione è opzionale)

I valori di umidità di frutta e verdura vengono tenuti sotto controllo grazie allo scomparto verdura con umidità controllata, e quindi gli alimenti rimangono freschi più a lungo.

Consigliamo di mettere le verdure a foglie come ad esempio l'insalata e gli spinaci e le verdure sensibili alle perdite di umidità, in orizzontale, ove possibile, quando vengono messe nel cassetto verdura; sicuramente non posizionarle in orizzontale facendole appoggiare sulle radici.

In fase di spostamento delle verdure, prendere in considerazione i loro pesi specifici. Le verdure pesanti e dure vanno collocate sulla parte inferiore dello scomparto verdura, mentre quelle leggere e morbide devono trovarsi sulla parte superiore.

Non lasciare mai le verdure nei loro sacchetti in plastica all'interno dello scomparto verdura. Se vengono lasciati nei sacchetti in plastica, dopo poco marciranno. Qualora non si desidera che le verdure entrino in contatto con altre verdure per motivi igienici, usare carta perforata o un materiale simile al posto delle borse in plastica.

Non mettere pere, albicocche, pesche, ecc. in particolar modo tutti quei frutti che generano elevati quantitativi di etilene, all'interno dello stesso scomparto verdura con altra frutta e verdura. Il gas di etilene emesso da questi frutti causa la maturazione più rapida di altri frutti e li fa anche marcire in meno tempo.

5.9 Vassoio portauova

Sarà possibile installare il contenitore delle uova sulla porta desiderata o direttamente sulla struttura principale del frigorifero.

Non tenere mai il vassoio portauova nello scomparto del congelatore.

5.10 Sezione centrale mobile

La sezione centrale mobile è stata pensata per evitare che l'aria fredda all'interno del frigorifero fuoriesca.

1 - Viene garantita la tenuta d'aria quando le guarnizioni sulla porta premono sulla superficie della sezione centrale amovibile, mentre le porte dello scomparto frigorifero sono chiuse.

2 - Un altro motivo per cui il frigorifero è dotato di una sezione centrale mobile è il fatto che aumenta il volume netto dello scomparto frigorifero. Le sezioni centrali standard occupano del volume non-utilizzabile all'interno del frigorifero.

3 - La sezione centrale mobile viene chiusa quando viene aperta la porta sinistra dello scomparto del frigorifero..

4 - Non deve essere aperta manualmente. Si sposta sotto alla guida della componente in plastica sul corpo mentre la porta è chiusa.

5.11 Luce blu

(in alcuni modelli)

Lo scomparto verdura del frigorifero è illuminato da una luce blu. Gli alimenti conservati nello scomparto verdura continuano la loro fotosintesi tramite l'effetto lunghezza d'onda della luce blu e conservano quindi la loro freschezza aumentando il contenuto vitaminico.

5.12 Filtro odori

Il filtro odori nella tubazione dell'aria dello scomparto frigorifero evita la formazione di odori sgradevoli all'interno del frigorifero stesso.

5.13 Preparazione ghiaccio

(in alcuni modelli)

Riempire il contenitore del ghiaccio con acqua e metterlo in sede. Il ghiaccio sarà pronto in due ore circa.

È possibile rimuovere facilmente il ghiaccio torcendo leggermente il contenitore del ghiaccio.

6. Pulizia e manutenzione

Pulendo il prodotto a intervalli regolari sarà possibile prolungare la durata di vita.



AVVERTENZA: Scollegare il frigorifero dalla corrente prima di eseguire la pulizia.

- Non usare strumenti appuntiti e abrasivi, sapone, materiali per pulire la casa, detersivi, gas, gasolio, vernice e sostanze simili per gli interventi di pulizia.
- Per i prodotti non-No Frost, si verifica la formazione di gocce di acqua e ghiaccio fino allo spessore di un dito sulla parete posteriore dello scomparto frigo. Non pulire; non applicare mai olio né agenti simili.
- Utilizzare solo panni umidi in microfibra per pulire la superficie esterna del prodotto. Spugne e altri tipi di panni per la pulizia possono graffiare la superficie.
- Sciogliere un cucchiaino di bicarbonato in acqua. Ammorbidire un panno in acqua, quindi strizzarlo. Pulire il dispositivo con questo panno, quindi asciugare completamente.
- Fare attenzione a tenere lontana l'acqua dalla copertura delle lampade dalle altre componenti elettriche.
- Pulire la porta con un panno bagnato. Togliere tutti gli elementi all'interno per staccare la porta ed i ripiani del telaio. Sollevare i ripiani della porta verso l'alto per poterli rimuovere. Pulire e asciugare i ripiani, poi fissare nuovamente in posizione facendo scorrere da sopra.

- Non usare cloro cronica o prodotti detersivi sulla superficie esterna del dispositivo e sulle componenti rivestite in cromo del prodotto. Il cloro provoca ruggine su queste superfici metalliche.

6.1. Evitare i cattivi odori

Il prodotto è stato realizzato senza materiali che emettono cattivi odori. Cosservare tuttavia gli alimenti in sezioni non adeguate e pulire le superfici interne in modo non consono potrebbe provocare cattivi odori.

A tal fine consigliamo di pulire l'interno con acqua gasata ogni 15 giorni.

- Tenere gli alimenti in contenitori sigillati. I microrganismi potrebbero fuoriuscire dagli alimenti non sigillati causando così cattivi odori.
- Non conservare alimenti scaduti e marci all'interno del frigorifero.
- Non usare strumenti affilati e abrasivi o sapone, agenti detersivi domestici, detersivi, gasolio, benzene, cera, ecc., altrimenti le indicazioni sulle parti in plastica si toglieranno e si verificherà deformazione. Usare acqua tiepida e un panno morbido unicamente per le operazioni di pulizia e asciugatura.

6.2. Protezione delle superfici in plastica

L'olio rovesciato sulle superfici in plastica potrebbe danneggiare la superficie, e deve essere pulito immediatamente servendosi di acqua tiepida.

7. Risoluzione dei problemi

Controllare questo elenco prima di contattare l'assistenza clienti. Questa operazione vi consentirà di risparmiare soldi. Questo elenco contiene i problemi più frequenti che non a livello di manodopera o materiali. Alcune funzioni qui indicate potrebbero non essere valide per il vostro prodotto.

Il frigorifero non funziona.

- La presa di corrente non è stata inserita correttamente. >>> Spingerla fino a inserirla completamente nella presa.
- Il fusibile collegato alla presa che alimenta il prodotto, oppure il fusibile principale, è bruciato. >>> Controllare i fusibili.

Condensa sulla parete laterale dello scomparto frigorifero (MULTI ZONE, COOL, CONTROL e FLEXI ZONE).

- La porta viene aperta troppo spesso >>> Fare attenzione a non aprire eccessivamente la porta del dispositivo.
- L'ambiente è troppo umido. >>> Non installare il prodotto in ambienti umidi.
- Gli alimenti che contengono liquidi vengono conservati in contenitori non sigillati. >>> Tenere gli alimenti in contenitori sigillati.
- La porta viene lasciata aperta. >>> Non tenere aperte a lungo le porte del frigorifero.
- Il termostato è impostato su una temperatura troppo bassa. >>> Impostare il termostato su una temperatura adeguata.

Il compressore non funziona.

- In caso di improvviso black out, o nel caso in cui la spina venga tolta e poi reinserita, la pressione del gas nel sistema di raffreddamento del dispositivo non è equilibrata, il che fa scattare la protezione termica del compressore. Il dispositivo si riavvierà dopo circa 6 minuti. Qualora il prodotto non si riavvia dopo questo periodo, contattare l'assistenza.
- La modalità di scongelamento è attiva. >>>> Si tratta di una condizione normale per un frigorifero con funzione di sbrinamento completamente automatica. Lo sbrinamento avviene a intervalli periodici.
- Il prodotto non è collegato. >>> Verificare che il cavo di alimentazione sia collegato.
- L'impostazione di temperatura non è corretta. >>> Selezionare l'impostazione di temperatura adeguata.
- Assenza di corrente. >>> Il prodotto continuerà a funzionare normalmente quando viene ripristinata la corrente elettrica.

Il rumore di funzionamento del frigorifero aumenta col passare del tempo.

- Le prestazioni operative del prodotto possono variare a seconda delle variazioni di temperatura ambiente. Questa non è un'anomalia di funzionamento.

Il frigorifero funziona troppo spesso o troppo lungo.

Guida alla risoluzione dei problemi

- Il nuovo prodotto potrebbe essere più grande di quello precedente. I prodotti più grandi funzioneranno più a lungo.
- La temperatura ambiente potrebbe essere alta. >>> Il prodotto funzionerà normalmente per lunghi periodi di tempo con temperature superiori.
- Il prodotto potrebbe essere stato di recente collegato alla corrente, oppure al suo interno potrebbero essere stati recentemente aggiunti vari alimenti. >>> Allo prodotto servirà più tempo per raggiungere la temperatura impostata, se collegato di recente, oppure nel caso in cui vengano collocati nuovi elementi al suo interno, Non si tratta di un'anomalia.
- Forse di recente sono state introdotte nel frigorifero grandi quantità di alimenti caldi. >>> Non mettere alimenti caldi direttamente dentro al frigorifero.
- Le porte sono state aperte frequentemente o tenute aperte a lungo. >>> L'aria calda che si muove all'interno provocherà un funzionamento più lungo. Non aprire le porte con troppa frequenza.
- Le porte del congelatore o del frigorifero potrebbero essere socchiuse. >>> Controllare che le porte siano totalmente chiuse.
- Il prodotto potrebbe essere impostato su una temperatura troppo bassa, >>> Impostare la temperatura su un livello più alto e attendere che il prodotto raggiunga la temperatura desiderata.
- La rondella della porta del frigorifero del congelatore potrebbe essere sporca, usurata, rotta o non correttamente configurata, >>> Pulire e sostituire la rondella. Le rondelle consumate e usurate faranno funzionare il prodotto più a lungo per conservare la temperatura attuale.

La temperatura del congelatore è molto bassa, ma la temperatura del frigorifero è corretta.

- La temperatura dello scomparto congelatore è impostata su un livello molto basso, >>> Impostare la temperatura dello scomparto congelatore su un livello più alto, quindi eseguire un controllo.

La temperatura del frigorifero è molto bassa, ma la temperatura del congelatore è corretta.

- La temperatura dello scomparto frigorifero è impostata su un livello molto basso, >>> Impostare la temperatura dello scomparto frigorifero su un livello più alto, quindi eseguire un controllo.

Gli alimenti conservati nei cassetti dello scomparto frigorifero sono congelati.

- La temperatura dello scomparto frigorifero è impostata su un livello molto basso, >>> Impostare la temperatura dello scomparto congelatore su un livello più alto, quindi eseguire un controllo.

La temperatura nel vano frigorifero e congelatore è troppo alta.

- La temperatura dello scomparto frigorifero è impostata su un livello molto alto, >>> L'impostazione della temperatura dello scomparto frigorifero influenza la temperatura dello scomparto del congelatore. Modificare la temperatura dello scomparto congelatore o frigorifero e attendere che tutti gli scomparti interessati raggiungano il livello di temperatura impostata.
- Le porte sono state aperte frequentemente o tenute aperte a lungo. >>> Non aprire le porte con troppa frequenza.
- La porta potrebbe essere socchiusa. >>> Chiudere completamente la porta.
- Il prodotto potrebbe essere stato di recente collegato alla corrente, oppure al suo interno potrebbero essere stati recentemente aggiunti vari alimenti. >>> Al prodotto servirà più tempo per raggiungere la temperatura impostata, se collegato di recente, oppure nel caso in cui vengano collocati nuovi elementi al suo interno.
- Di recente sono state introdotte nel frigorifero grandi quantità di alimenti caldi. >>> Non mettere alimenti caldi direttamente dentro al frigorifero.

Vibrazioni o rumore.

Guida alla risoluzione dei problemi

- Il pavimento non è in piano o resistente. >>> Se il prodotto vibra, quando viene spostato lentamente, regolare i supporti per equilibrare il prodotto. Verificare inoltre che la superficie di appoggio sia sufficientemente resistente per supportarne il peso.
- Gli eventuali oggetti collocati sul prodotto potrebbero essere fonte di rumore. >>> Togliere gli eventuali elementi collocati sul prodotto.

Il prodotto emette rumori, come ad esempio liquido che scorre, spruzzo, eccetera

- I principi operativi del prodotto prevedono la presenza di flussi di liquidi e flussi di gas. >>> Questa non è un'anomalia di funzionamento.

C'è un rumore, simile a un soffio, che proviene dal prodotto.

- Il prodotto si serve di una ventola per il processo di raffreddamento. Questa non è un'anomalia di funzionamento.

Si è formata condensa sulle pareti interne del dispositivo.

- Le condizioni meteo calde o umide aumentano la formazione di ghiaccio e di condensa. Questa non è un'anomalia di funzionamento.
- Le porte sono state aperte frequentemente o tenute aperte a lungo. >>> Non aprire le porte con troppa frequenza; se la porta è aperta, chiuderla.
- La porta potrebbe essere socchiusa. >>> Chiudere completamente la porta.

Si è formata condensa sulla superficie esterna del dispositivo o fra le porte.

- Le condizioni ambientali potrebbero essere umide, e ciò è normale. >>> La condensa si dissipa quando l'umidità viene ridotta.

L'interno emette cattivi odori.

- Il prodotto non viene pulito regolarmente. >>> Pulire la superficie interna a intervalli regolari servendosi di spugna, acqua tiepida, e acqua gassata.
- Alcuni contenitori e imballaggi potrebbero emettere cattivi odori. >>> Servirsi di imballaggi che non emettano cattivi odori.
- Gli alimenti sono stati collocati all'interno di contenitori non sigillati. >>> Tenere gli alimenti in contenitori sigillati. I microrganismi potrebbero fuoriuscire dagli alimenti non sigillati causando così cattivi odori.
- Rimuovere gli eventuali alimenti scaduti o rovinati dal dispositivo.

La porta non si chiude correttamente.

- Le confezioni di cibo potrebbero bloccare la porta. >>> Trovare una nuova posizione per gli alimenti che bloccano le porte.
- Il prodotto non è in posizione verticale, appoggiato per terra. >>> Regolare i supporti per l'equilibrio del prodotto.
- Il pavimento non è in piano o resistente. >>> Verificare che la superficie di appoggio sia sufficientemente resistente per supportarne il peso.

Il cassetto verdura si è inceppato.

- Gli alimenti potrebbero entrare in contatto con la sezione superiore cassetto. >>> Riorganizzare gli alimenti nel cassetto.

Se La Superficie Del Prodotto È Bollente.

- Quando il prodotto è in funzione, possono essere osservate alte temperature tra i due sportelli, sui pannelli laterali e sul grill posteriore. . Ciò è normale e non richiede manutenzione!



AVVERTENZA: Qualora il problema persista dopo aver seguito le istruzioni contenute in questa selezione, contattare il proprio fornitore oppure un Servizio Autorizzato. Evitare in ogni caso di riparare il prodotto.

DATI TECNICI

Le informazioni tecniche sono situate nella targhetta di identificazione sul lato interno dell'apparecchiatura e sull'etichetta energetica.

Il codice QR sull'etichetta energetica fornita con l'apparecchiatura fornisce un link web alle informazioni relative alle prestazioni dell'apparecchiatura nel database EU EPREL. Conservare l'etichetta energetica come riferimento insieme al manuale d'uso e a tutti gli altri documenti forniti con questo apparecchiatura.

Sarà anche possibile trovare le stesse informazioni in EPREL utilizzando il link <https://eprel.ec.europa.eu> e, il nome del modello e il numero del prodotto che si trovano sulla targhetta dell'apparecchiatura

INFORMAZIONI PER GLI ISTITUTI DI TEST

L'installazione e la preparazione dell'apparecchiatura per qualsiasi verifica EcoDesign devono essere conformi alla norma EN 62552. I requisiti di ventilazione, le dimensioni della nicchia e le distanze minime posteriori

Questo prodotto è dotato di una sorgente di illuminazione con classe energetica "G".

La sorgente di illuminazione nel prodotto dovrà essere sostituita solo da professionisti nel campo della riparazione.



Le informazioni relative alla tipologia di imballo e le relative regole di smaltimento sono di seguito riportate. Fare sempre riferimento alle disposizioni vigenti nel comune in cui va smaltito l'imballo stesso.

**SCATOLA ESTERNA
(CARTONE)**



CARTONE
PAP 20
RACCOLTA CARTA
*

ANGOLARI DI CARTONE



CARTONE
PAP 21
RACCOLTA CARTA
*

RIGGIA



RIGGIA DE IMBALLAGGIO
PET 1
RACCOLTA PLASTICA
*

POLISTROLO



POLISTROLO
PS 6
RACCOLTA PLASTICA
*

PLURIBALL (Se disponibile)



BUSTA
LDPE 4
RACCOLTA PLASTICA
*

**BUSTA
(Se disponibile)**



BUSTA
LDPE 4
RACCOLTA PLASTICA
*

BUSTA DI PLASTICA



BUSTA
LDPE 4
RACCOLTA PLASTICA
*

BUSTA DOCUMENTAZIONE



BUSTA
HDPE 2
RACCOLTA PLASTICA
*

BUSTA
HDPE 2
RACCOLTA PLASTICA
*

BUSTA
HDPE 2
RACCOLTA PLASTICA
*

BUSTA
HDPE 2
RACCOLTA PLASTICA
*

SUPPORTO CARTONATO



CARTONE
PAP 20
RACCOLTA CARTA
*

NASTRO ADESIVO



NASTRO ADESIVO
PP 5
RACCOLTA PLASTICA
*

FOGLIO IN ESPANSO



FOGLIO IN ESPANSO
POLIETERE URETANO 7
RACCOLTA PLASTICA
*

**PELLICOLA PROTETTIVA
(Se disponibile)**



PELLICOLA PROTETTIVA
PVC 3
RACCOLTA PLASTICA
*

(*) Verifica le disposizioni del tuo Comune.