



FQ55FNDE

FQ55FXDE

<b>en</b>	<b>Instruction Manual</b>
<b>it</b>	<b>Manuale di istruzioni</b>
<b>pt</b>	<b>Manual de Instruções</b>
<b>fr</b>	<b>Notice d'Utilisation</b>
<b>sv</b>	<b>Bruksanvisning</b>
<b>es</b>	<b>Manual de instrucciones</b>
<b>da</b>	<b>Brugsvejledning</b>
<b>fin</b>	<b>Käyttöohje</b>
<b>no</b>	<b>Bruksanvisning</b>
<b>nl</b>	<b>Gebruiksaanwijzing</b>
<b>ru</b>	<b>Инструкция по эксплуатации</b>
<b>de</b>	<b>Bedienungsanleitung</b>
<b>pl</b>	<b>Instrukcja użytkowania</b>
<b>uk</b>	<b>Посібник користувача</b>



## Läs den här bruksanvisningen först!

Kära kund,

Vi vill att du ska uppnå optimal effektivitet från vår produkt som har tillverkats i moderna anläggningar med noggranna kvalitetskontroller.

Innan du använder produkten ber vi dig därför att läsa igenom hela bruksanvisningen och att spara den som referensmaterial. Om produkten överläts till annan person ska även bruksanvisningen överlämnas.

### Bruksanvisningen säkerställer snabb och säker användning av produkten.



- Läs bruksanvisningen innan du installerar och använder produkten.
- Följ alltid gällande säkerhetsanvisningar.
- Förvara bruksanvisningen inom räckhåll för framtida användning.
- Läs även övriga dokument som medföljer produkten.

Observera att den här bruksanvisningen även kan gälla för andra modeller. Variationer för olika modeller är tydligt angivna i bruksanvisningen.

### Symboler och beskrivningar

Den här bruksanvisningen innehåller följande symboler:

	Viktig information och användbara tips.
	Varning för risker för liv och egendom.
	Varning för elektrisk spänning.
	Produktens förpackningsmaterial är tillverkat av återvinningsbara material i enlighet med våra nationella miljöregler.

	<b>INFORMATION</b>
	.Modellinformationen, som är lagrad i produkt databasen, kan nås från webbsidan och genom att söka för modellidentifikationen (*), som finns i energimärkningen.
<b>SUPPLIER'S NAME</b> A	<b>MODEL IDENTIFIER</b> → (*) A
<a href="https://eprel.ec.europa.eu/">https://eprel.ec.europa.eu/</a>	

# Innehåll

<b>1- Säkerhetsföreskrifter</b>	<b>3</b>
 1.1 Avsedd användning	3
 1.2 - Säkerhet för barn, utsatta människor och husdjur	3
 1.3 - Elsäkerhet	3
 1.4 - Transportsäkerhet	4
 1.5 - Installationssäkerhet	4
 1.6 - Användarsäkerhet	5
 1.7- Säkerhet vid underhåll och rengöring	6
 1.8- Belysning	6
 1.9-I enlighet med WEEE-direktivet för hantering av avfallsprodukter:	6
 1.10 -I enlighet med RoHS-direktivet:	7
 1.11-Förpackningsinformation	7
 1.12-Service	7

## 2 Kylskåp

---

**8**

### 3 Installation

---

**9**

3.1. Rätt plats för installation	9
3.2. Fästa plastklämmorna	9
3.3. Justera fötterna	10
3.4. Elanslutning	10
3.5. Vattenanslutning	10
3.6. Ansluta vattenslangen	11
3.7. Ansluta till vattenledning	11
3.8. För produkter med vattenflaska	12
3.9 Vattenfilter	13
3.9.1. Fästa externt filter på väggen (Tillbehör)	13
3.9.2. Internt filter	14

## KUNDTJÄNST OCH SERVICE

Använd alltid originalreservdelar.

För att kontakta vår auktoriserade service, kontrollera att du har följande uppgifter tillgängliga. Modell, Serienummer

Informationen kan hittas på typskylten.

 Varning / säkerhetsinformation

 Allmän information och tips

 Miljöinformation

## BESÖK VÅR HEMSIDA FÖR ATT:



få användningsinformation, broschyrer, felsöknings-, service- och reparationsinfo: [www.smeq.com/services/customer-service](http://www.smeq.com/services/customer-service)

## 4 Förberedelse

---

**16**

4.1. Saker att göra för att spara energi	16
4.2. Första användning	16
4.3 TIPS OCH RÅD	16

## 4 Förberedelse

---

**17**

## 5 Använda produkten

---

**18**

5.1. Indikatorpanel	18
5.2. Isfack	21
5.3. Ismaskin	21
5.4. Grönsakslåda med fuktkontroll	21
5.5. Nolltemperaturfack	22
5.6. Grönsakslåda	22
5.7. Blå lampa	22
5.8. Beskrivning och rengöring av luftfilter	22
5.9. Teleskopisk låda	23
5.10. Joniserare	23
5.11. Flyttbar mittsektion	24
5.12. Isbehållare	24
5.13. Frysa in färsk mat	25
5.14. Rekommendationer för frysta matvaror	25
5.15. Frysdetaljer	25
5.16. Placera maten	26
5.17. Varning för öppen dörr	26
5.18. Innerbelysning	26

## 6. Underhåll och rengöring

---

**27**

6.1. Förhindra obehagliga dofter	27
6.2. Skydda plastytor	27

## 7. Felsökning

---

**28**

# 1 Säkerhetsföreskrifter

- Denna sektion innehåller säkerhetsföreskrifter, som hjälper till att skydda dig från person- eller egendomsskador.
- Vårt företag kan inte hållas ansvarig för skador, som uppstått av att dessa instruktioner inte följts.

 Installationen och reparationer måste alltid utföras av tillverkaren, auktoriserad serviceagent eller av importören utsedd kvalificerad person.

 Använd bara originaldelar och utrustning.

 Reparera eller byt inte ut någon del av produkten, om det inte har angivits i användarhandboken.

 Utför inga tekniska ändringar av produkten.

## 1.1 Avsedd användning

- Denna produkt är inte lämpad för kommersiell bruk och får inte användas utanför avsedd användning.

Produkten är avsedd att användas i hus och inomhus.

Till exempel:

- personalkök i butiker, kontor eller annan arbetsmiljö,
- bondgårdar,
- utrymmen som brukas av gäster i hotell, motell och annan typ av boende,
- Bed&breakfast typ av hotell, pensionat,
- Catering och liknande icke-återförsäljningsapplikationer.

Denna produkt får inte användas utomhus med eller utan tak över den, som i båtar, balkonger eller terrasser. Utsätt inte produkten för regn, snö, sol eller vind.

Detta medför brandfara!

## 1.2 - Säkerhet för barn, utsatta människor och husdjur

- Denna produkt kan användas av minst 8-åriga barn och personer med begränsad fysisk, sensorisk eller mental kapacitet, eller som saknar erfarenhet eller kännedom förutsatt, att de är övervakade eller utbildade till att använda produkten på ett säkert sätt och förstår riskerna med detta.
- Barn mellan 3 - 8 år kan fylla in och ta bort frysta varor.
- Elprodukter är farliga för barn och husdjur. Barn och husdjur får inte leka, klättra på eller gå in i produkten.
- Barn får inte rengöra eller underhålla produkten utan övervakning.
- Håll förpackningsmaterialet oåtkomligt för barn. Detta medför fara för personskada eller kvävning!
- Innan gammal eller obrukbar produkt kasseras:
  1. Koppla ur produkten genom att dra ur kontakten.
  2. Klipp av strömkabeln och ta bort den från produkten med kontakten.
  3. Ta inte bort hyllor eller lådor ur produkten, så att det blir svårare för barn att komma in i produkten.
  4. Ta bort dörrarna.
  5. Håll produkten alltid så, att den inte kan falla omkull.
  6. Låt inte barnen leka med den gamla produkten.
- Kassera inte produkten genom att kasta den i eld. Detta medför explosionsfara!
- Om produktens dörr är försedd med lås, ska nyckeln hållas oåtkomlig för barn.

## 1.3 - Elsäkerhet

- Produkten måste kopplas ur under installations-, underhålls-, rengörings-, reparationsarbeten och vid transport.

# Säkerhets- och miljöanvisningar

- Om strömkabeln är skadad, måste en av tillverkaren utsedd kvalificerad person, auktoriserad serviceagent eller importören byta den för att undvika möjliga faror.
- Se till, att strömkabeln inte är klämd under eller bakom produkten. Placera inte tunga föremål på strömkabeln. Strömkabeln får inte böjas, klämmas ihop eller komma i kontakt med värmekällor.
- Använda inte förlängningsladdar, grenuttag eller adaptorer med produkten.
- Bärbara grenuttag och strömkällor kan överhettas och orsaka brand. Ställ därför inte grenuttag bakom eller nära produkten.
- Kontakten måste vara lätt att nå. Om detta inte är möjligt, måste elinstallationen, till vilken produkten är ansluten, innehålla en enhet (t ex. säkring, strömbrytare osv.), som följer elektriska föreskrifter och kopplar ifrån alla poler från nätet.
- Rör inte strömkontakten med blöta händer.
- Koppla ur kontakten från vägguttaget från kontakten, inte kabeln.
- Placera produkten på en ren, jämn och hård yta och balansera den med de justerbara fötterna. Annars kan produkten falla och orsaka personskador.
- Installationsplatsen måste vara torr och väl ventilerad. Använd inte mattor eller andra liknande föremål under produkten. Otillräcklig ventilation kan orsaka brandfara!
- Täck inte över ventilationshålen. Detta kan leda till ökad strömförbrukning och produkten kan skadas.
- Produkten får inte anslutas till försörjningssystem, så som solenergi-källor. Annars kan produkten skadas av plötsliga spänningsförändringar!
- Ju mer kylmedel kylskåpet innehåller, desto större måste installationsplatsen vara. Om installationsplatsen är för liten, ackumuleras brandfarlig blandning av kylmedel och luft, om det finns en kylmedelsläckage i kylsystemet. Krävd yta för varje 8 gram av kylmedel är 1 m<sup>3</sup>. Kylmedelsmängden i produkten är indikerad i typetiketten.
- Produkten får inte placeras exponerad till direkt solljus och hållas på avstånd till värmekällor, så som kokplattor, värmeelement osv.

Om produkten måste installeras nära en värmekälla, måste en passande isoleringsskiva placeras mellan dem och följande minimiavstånd till värmekällan hållas:

- Minst 30 cm ifrån värmekällor, så som kokplatta, ugn, värmeenhet eller spis,
- Minst 5 cm ifrån elspisar.

## 1.4 - Transportsäkerhet

- Produkten är tung, flytta inte den ensam.
- Håll inte i dörren, när produkten flyttas.
- Se till, att kylsystemet eller rören inte skadas under transporten. Om rören skadats, använd inte produkten och kontakta auktoriserad serviceagent.

## 1.5 - Installationssäkerhet

- Be en auktoriserad serviceagent att installera produkten. För att sätta produkten färdig för användning, läs informationen i bruksanvisningen och se till att el- och vatteninstallationerna finns att tillgå. Om så inte är fallet, kontakta kvalificerad elektriker eller rörmokare för att installera dessa. Annars finns fara för elstöt, brand, problem med produkten eller personskada!
- Kontrollera innan installation, om produkten är skadad. Om den är skadad, installera inte den.
- Produktens skyddsklass är Typ I. Anslut produkten i en jordad vägguttag vars spänning, ström och frekvens överensstämmer med vad som angetts i produktens typetikett. Vägguttaget måste vara försedd med en 10 A – 16 A strömbrytare. Vårt företag kan inte hållas ansvarig för skador, som sker när produkten används utan jordning och elanslutning, som inte följer lokala och nationella regler.
- Produkten får inte vara ansluten under installationen. Detta medför risk för elstöt eller personskada!

# Säkerhets- och miljöanvisningar

- Anslut inte produkten i vägguttag, som är lösa, fel placerade, skadade, smutsiga, oljiga eller kan komma i kontakt med vatten.
- Placera produktens strömkabel och sangar (om finns) så, att man inte kan snava på dem.
- Exponering av strömförande delar eller strömkabeln till fukt kan orsaka kortslutning. Installera därför inte produkten på platser, som garage eller tvättstuga, där fuktigheten är hög och vatten kan stänka. Om kylskåpet blöts ner av vatten, koppla ur den och kontakta auktoriserad serviceagent.
- Anslut aldrig kylskåpet i energisparenheter. Dessa system kan skada produkten.
- Rör inte i frysfackets innerväggar, metalldelar eller förvarad fryst mat med blöta händer. Detta medför fara för frysskada!
- Placera inte konservburkar eller flaskor, som innehåller kolsyrade drycker eller frysbara vätskor i frysfacket. Burkar och flaskor kan spricka. Detta medför fara för personskada eller materialskador!
- Placera eller använd inte brandfarliga sprayer, material, torris, kemiska substanser eller motsvarande värmesensitiv material nära kylskåpet. Detta medför brand- och explosionsfara!
- Förvara inte explosiv material, som innehåller brandfarlig material, så som sprayburkar, i produkten.
- Placera inte vätskefyllda behållare på produkten. Vattenstänk på eldelar kan orsaka elstöt eller brandfara.

## 1.6 - Användarsäkerhet

- Använd aldrig kemiska lösningsmedel i produkten. Detta medför explosionsfara!
- Om produkten inte fungerar ordentligt, koppla ur den och använd den inte innan en auktoriserad serviceagent har lagat den. Det finns risk för elstöt!
- Placera inte öppna lågor (tända ljus, cigaretter osv.) på eller nära produkten.
- Klättra inte på produkten. Den kan falla och leda till personskada!
- Skada inte kylsystemets rör med vassa eller penetrerande föremål. Kylmedlet, som kan spruta ut när kylmedelsrören, rörförlängningarna eller ytskiktet punkteras kan leda till hudirritation eller ögonskada.
- Om tillverkaren inte har rekommenderat det, placera eller använd inte elapparater i kylskåpet/frysfacket.
- Akta att dina händer eller andra kroppsdelar fastnar i rörliga delar inne i produkten. Akta att dina fingrar inte kläms mellan dörren och kylskåpet. Var försiktig när du öppnar och stänger dörren, speciellt om det finns barn i närheten.
- Ät aldrig glass, iskuber eller fryst mat direkt efter att den tagits ut ur kylskåpet. Detta medför fara för frysskada!
- Denna produkt är inte avsedd till förvaring av medicin, blodplasma, laboratoriepreparat eller motsvarande medicinska substanser och produkter enligt Medicinproduktsdirektivet.
- Användning av produkten mot dess avsedda syfte kan skada eller förstöra produkterna som förvaras i den.
- Om kylskåpet är försedd med blå ljus, titta inte på detta ljus med optiska apparater. Titta inte direkt i UV LED-lampan långa perioder. Ultraviolet ljus kan skada ögonen.
- Överbelasta inte produkten. Föremål i kylskåpet kan falla ner när dörren öppnas, och orsaka personskada eller andra skador. Samma problem kan uppstå, om föremål placeras på produkten.
- För att undvika personskador, kontrollera, att all is och vatten som kan ha spillts på golvet har torkats upp.
- Byt plats på hyllor/flaskhållare i kylskåpsdörren bara, när de är tomma. Detta medför fara för personskada!
- Placera inte föremål, som kan falla över på produkten. Dessa föremål kan falla ner, när dörren öppnas och orsaka person- och/eller materialskador.

# Säkerhets- och miljöanvisningar

- Slå eller tryck inte hårt på glasytorna. Sprucken glas kan orsaka person- och/eller materialskador.
- Produktens kylsystem innehåller R600a kylmedel: Kylmedelstypen i produkten är indikerad i typetiketten. Denna kylmedel är brandfarligt. Se därför till, att kylsystemet eller rören inte skadas under användning. Om rören är skadade:
  - Rör inte i produkten eller strömkabeln.
  - Håll potentiella eldkällor, som kan antända produkten, på avstånd.
  - Ventilera produktens installationsplats.Använd inte fläktar.
  - Kontakta auktoriserad serviceagent.
- Om produkten är skadad och kylmedelsläckage upptäcks, håll dig på avstånd till kylmedlet. Kylmedlet kan ge köldskador vid hudkontakt.

## För produkter med vatten-/ismaskin

- Använd bara kranvatten. Fyll inte vattenbehållaren med vätskor, så som fruktjuice, mjölk, kolsyrade eller alkoholhaltiga drycker - som inte är lämpade att använda i vattenmaskinen.
- Detta medför hälso- och säkerhetsfara!
- Låt inte barn leka med vatten-ismaskinen (Icematic) för att förhindra olyckor och personskador.
- Sätt inte fingrar eller andra föremål i vattenmaskinens hål, vattenkanal eller ismaskinens behållare. Detta medför fara för person- eller materialskador!

## 1.7- Säkerhet vid underhåll och rengöring

- Flytta inte produkten från dess handtag vid rengöring. Handtaget kan gå sönder, om den belastas hårt.
- Spruta eller håll inte vatten på eller in i produkten för rengöringssyften. Detta medför fara för brand och elstöt!

- Använd inte vassa eller frätande verktyg vid rengöring av produkten. Använd inte hushållsprodukter, tvättmedel, gaser, bensin, lösningsmedel, alkohol osv.
- Använd bara rengörings- och underhållsprodukter, som inte är skadliga för mat.
- Använd aldrig ånga eller ångtvätt till att rengöra eller avfrosta produkten. Ånga kan komma i kontakt med strömförande delar i kylskåpet, och orsaka kortslutning eller elstöt!
- Se till, att vatten inte kommer i kontakt med produktens elektronikrets eller belysningsdelar.
- Använd bara ren och torr duk till att ta bort främmande material eller damm från kontaktens stift. Använd inte blöt eller fuktig duk till rengöring av kontakten. Detta medför fara för brand och elstöt!

## 1.8- Belysning

- Be auktoriserad serviceföretag byta belysningens LED/glödlampa.

## 1.9-I enlighet med WEEE-direktivet för hantering av avfallsprodukter:

Den här produkten gäller under EU WEEE-direktivet (2012/19/EU). Den här produkten är försedd med en klassificeringssymbol för avfallshantering av elektriskt och elektroniskt material (WEEE).



Denna symbol indikerar att denna produkt inte ska kasseras med annat hushållsavfall vid slutet av dess livslängd. Använd enhet måste returneras till officiell samlingsplats för återvinning av elektriska och elektroniska apparater. För att lokalisera dessa samlingsssystem, kontakta lokala myndigheter eller den återförsäljare där produkten införskaffades. Varje hushåll spelar en viktig roll för återförande och återvinning av gamla apparater. Lämpligt bortskaffande av använda apparater hjälper till att förhindra eventuella negativa konsekvenser för miljön och människors hälsa.

## 1.10 -I enlighet med RoHS-direktivet:

Produkten du har köpt gäller under EU RoHS-direktivet (2011/65/EU). Den innehåller inga av de farliga eller förbjudna material som anges i direktiven.

## 1.11-Förpackningsinformation



Förpackningen för din produkt är tillverkad av återvinningsbart material i enlighet med nationella miljöföreskrifter. Kasta inte förpackningsmaterial i hushållsavfall eller annat liknande avfall. Ta dem till ett samlingsställe för förpackningsmaterial som anvisas av de lokala myndigheterna.

## 1.12-Service

- Kontakta auktoriserad service för att reparera apparaten. Använd endast originalreservdelar.
- Observera att självreparationer eller icke-professionellt utförda reparationer kan ha säkerhetskonsekvenser eller upphäva garantin.
- Följande reservdelar kommer att finnas tillgängliga i 7 år efter att modellen har slutats att tillverka: termostat, temperaturgivare, kretskort, ljuskällor, dörrhandtag, dörrgångjärn, hyllor och korgar. Observera att vissa av dessa reservdelar finns tillgängliga endast till professionella reparatörer, och att alla reservdelar inte finns för alla modeller.
- Dörrtätningarna finns tillgängliga 10 år efter det att modellen slutats tillverkas.



## 2 Kylskåp

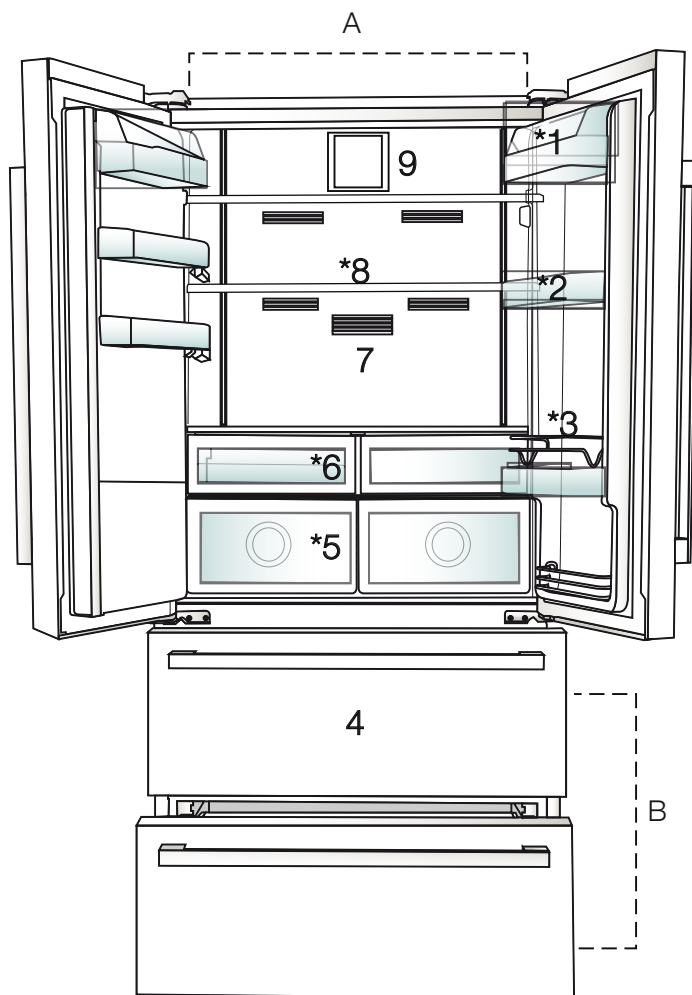

**A-** Kylfack

**B-** Frysfack

**1.** Smör- och osthylla

**2.** Hyllor för kylfack

**3.** Galler

**4.** Förvaringsfack för frysta matvaror

**5.** Grönsakslåda

**6.** Frukostfack

**7.** Luktfilter

**8.** Justerbara glashyllor

**9.** Fläkt



\*Tillbehör: Bilderna i den här bruksanvisningen är exempel och kanske inte överensstämmer exakt med din produkt. Om det finns delar som inte är inkluderade i din produkt gäller informationen andra modeller.

## 3 Installation

### 3.1. Rätt plats för installation

Kontakta auktoriserad service för produktens installation. Se informationen i bruksanvisningen för att förbereda produkten för installation och säkerställ att el- och vattenverk är i enlighet med kraven. Om inte, låt en elektriker och en rörmokare vidta nödvändiga åtgärder för att dessa krav ska bli uppfyllda.



**WARNING:** Tillverkaren tar inget ansvar för skador som orsakas av arbete som utförs av obehöriga.



**WARNING:** Produktens strömkabel måste vara urkopplad under installation. Att försumma denna varning kan resultera i allvarliga skador eller dödsfall!



**WARNING:** Om dörröppningen är för smal för att produkten ska kunna passera, prova att ta bort dörren och vrida produkten i sidled. Om inte det fungerar, ring auktoriserad service.

- Placera produkten på en plan yta för att undvika vibrationer.
- Placera produkten minst 30 cm från värmeelement, spis och liknande värmekällor samt minst fem cm från elektriska ugnar.
- Exponera inte produkten för direkt solljus eller fuktig miljö.
- Produkten kräver god ventilation för att fungera effektivt. Om produkten ska placeras i en alkov, kom ihåg att lämna minst fem cm avstånd till tak och väggar.
- Installera inte produkten i miljöer med temperaturer under  $-5^{\circ}\text{C}$ .

### 3.2. Fästa plastklämmorna

Använd medföljande plastklämmor för att skapa ett tillräckligt stort ventilationsutrymme mellan produkt och vägg.

**1.** För att fästa klämmorna, ta bort skruvarna på produkten och använd de skruvar som medföljer klämmorna.

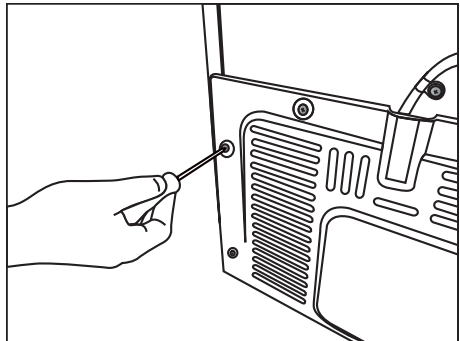

**2.** Fäst två plastklämmor på ventilationsskyddet enligt bilden.

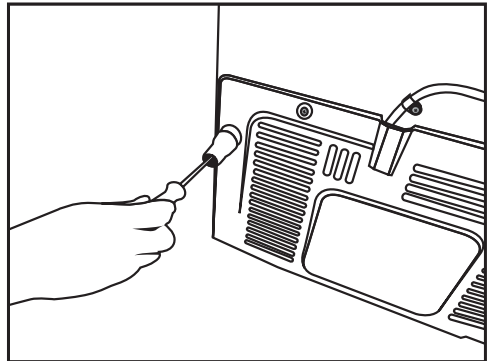

## Installation

### Placering

Apparaten ska placeras i en torr, väl ventilerad plats inomhus.

Apparaten ska användas i omgivningstemperaturer mellan 10 °C - 38 °C.

### 3.3. Justera fötterna

Om produkten är obalanserad, justera de främre justerbara fötterna genom att vrida dem till höger eller vänster.

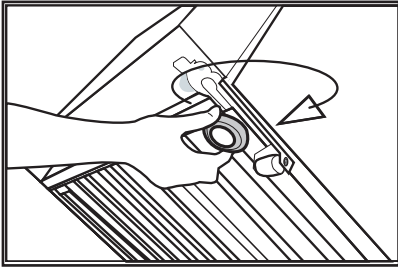

### 3.4. Elanslutning



**WARNING:** Använd inte förlängningssladdar eller grenuttag i elanslutningen.



**WARNING:** Skadade kablar måste bytas ut av auktoriserad service.



När du placerar två kylare nära varandra ska det vara minst 4 cm mellan de två enheterna.

- Vårt företag tar inte ansvar för eventuella skador på grund av användning utan jordning och elanslutning som är i enlighet med nationella regler.
- Strömkablens kontakt måste vara lätt att komma åt efter installationen.
- Förlängningskablar och grenkontakter får inte användas för anslutningen.

### 3.5. Vattenanslutning

#### (Tillbehör)



**WARNING:** Koppla ur produkten och vattenpumpen (om sådan finns) under anslutning.

Produktens vattenledningar, filter och anslutningar för vattenflaska måste utföras av auktoriserad service.

Beroende på modell kan produkten kopplas till en vattenflaska eller direkt till vattenledningen. För att upprätta anslutningen måste först vattenslangen kopplas på produkten.

Kontrollera att följande delar medföljer din produktmodell:

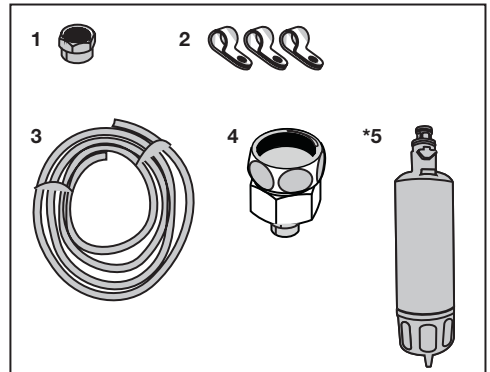

1. Kontaktstycke (1 st): Används för att fästa vattenslangen baktill.
2. Slangklämma (3 st): Används för att fästa vattenslangen på väggen.
3. Vattenslang (1 st, 5 meter diameter 1/4 tum): Används för vattenanslutningen.
4. Adapter till inomhuskran (1 st): Består av ett poröst filter som används för anslutning till kallvattenledningen.
5. Vattenfilter (1 st \*Tillbehör): Används för att ansluta huvudvattenledningen till produkten. Om anslutning för vattenflaska är tillgänglig behövs inte vattenfilter.

## Installation

### 3.6. Ansluta vattenslangen

Följ instruktionerna nedan för att ansluta vattenslangen.

1. Ta på produktens baksida bort kontaktstycket på slangmunstyckets adapter och kör slangen genom kontaktstycket.

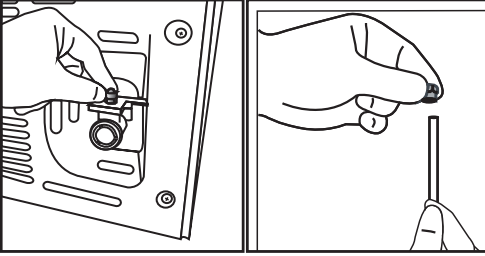

2. Tryck ner vattenslangen ordentligt och koppla på slangmunstyckets adapter.

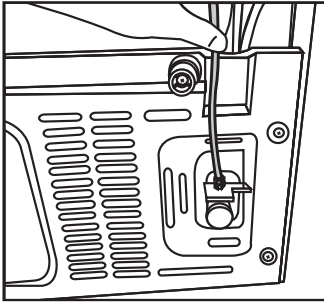

3. Dra åt kontaktstycket för hand för att fästa det på slangmunstyckets adapter. Du kan också dra åt kontaktstycket med hjälp av en rörtång eller tång.

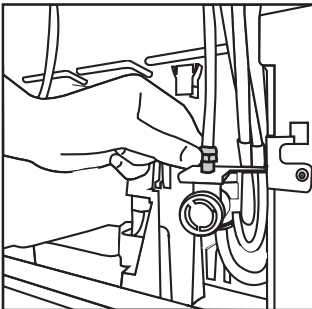

### 3.7. Ansluta till vattenledning

(Tillbehör)

För att använda produkten ansluten till kallvattenledningen måste en standard 1/2-tums ventilkontakt monteras på bostadens kallvattenledning. Kontakta en behörig rörmokare om kontakten inte finns tillgänglig eller om du är osäker.

1. Lossa kontaktstycket (1) från inomhuskranens adapter (2).

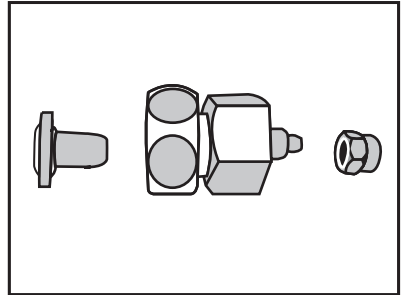

2. Sätt fast inomhuskranens adapter på vattenventilen.

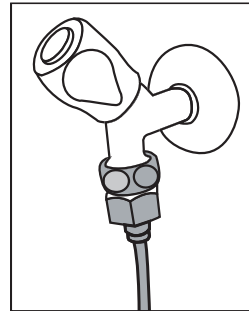

3. Fäst kontaktstycket runt vattenslangen.

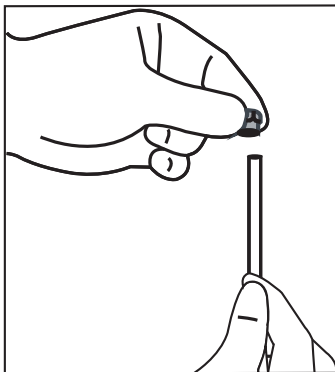

4. Fäst kontaktstycket i inomhuskranens adapter och dra åt för hand / eller med verktyg.

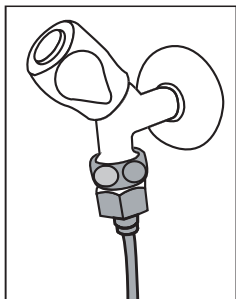

5. För att undvika skador, förskjutning eller oavsiktlig bortkoppling av slangen, använd de medföljande clipsen för att fästa vattenslangen på ett lämpligt sätt.

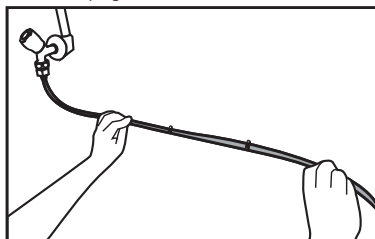

**WARNING:** Se till att det inte finns något vattenläckage på någon sida av vattenslangen efter att kranen har vridits på. Vid läckage, stäng av ventilen och dra åt alla anslutningar med en rörtång eller tång.

## 3.8. För produkter med vattenflaska (Tillbehör)

Vid användning av vattenflaska för produktens vattentillförsel måste vattenpumpen som rekommenderas av auktoriserad service användas.

1. Anslut ena änden av vattenslangen som medföljer pumpen på produkten (se 3.6) och följ instruktionerna nedan.

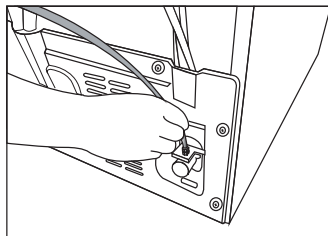

2. Anslut den andra änden av vattenslangen till vattenpumpen genom att trycka in slangen i pumpens slanginlopp.

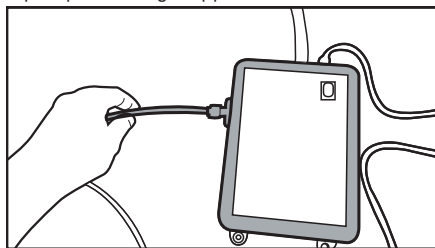

3. Placera och fäst pumpslangen inne i vattenflaskan.

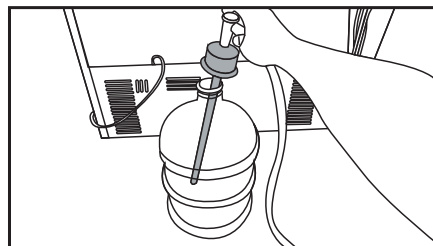

## Installation

4. När anslutningen har upprättats ska vattenpumpen kopplas in och startas.



Vänta 2-3 minuter efter att pumpen har startats för att uppnå önskad effektivitet.



Se även pumpens bruksanvisning för vattenanslutning.



När vattenflaska används behövs inget vattenfilter.

### 3.9 Vattenfilter

#### (Tillbehör)

Beroende på modell kan produkten ha internt eller externt filter. Följ instruktionerna nedan för att fästa vattenfiltret.

#### 3.9.1. Fästa externt filter på väggen (Tillbehör)



**WARNING:** Fäst inte filtret på produkten.

Kontrollera att följande delar medföljer din produktmodell:

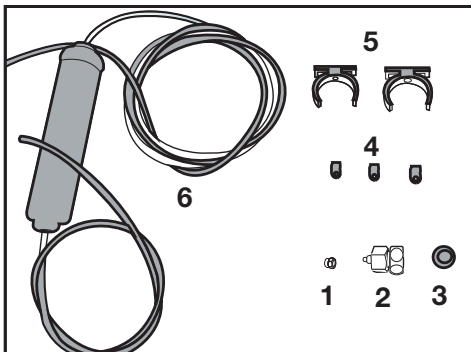

1. Kontaktstycke (1 st): Används för att fästa vattenslangen baktill.
2. Adapter till inomhuskran (1 st): Används för anslutning till huvudkallvattenledningen.
3. Poröst filter (1 st)
4. Slangklämma (3 st): Används för att fästa vattenslangen på väggen.

5. Kopplingsanordning för filter (2 st): Används för att fästa filtret på väggen.
6. Vattenfilter (1 st): Används för att ansluta huvudvattenledningen till produkten. Om anslutning för vattenflaska är tillgänglig behövs inte vattenfilter.

1. Sätt fast inomhuskranens adapter på vattenventilen.

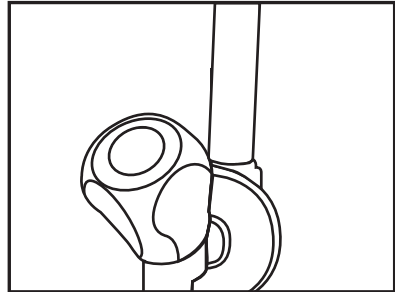

2. Bestäm var du ska fästa det externa filtret. Fäst filtrets kopplingsanordningar (5) på väggen.

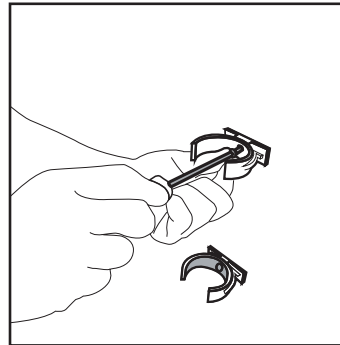

3. Fäst filtret i upprätt position på kopplingsanordningarna enligt typskylten. ( 6 ).

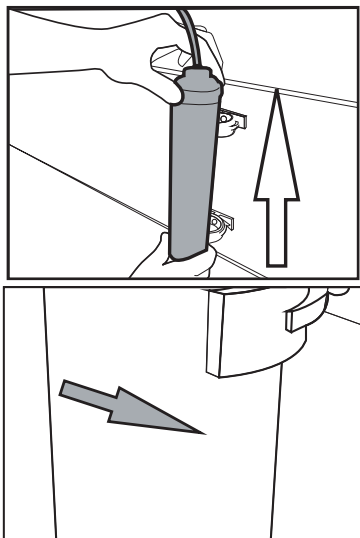

4. Fäst vattenslangen så att den går från filtrets översta del till vattenanslutningens adapter på produkten (se 3 6).

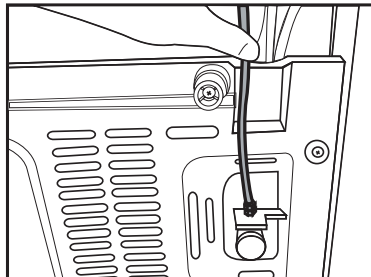

När anslutningen har upprättats ska det se ut som bilden nedan.

### Vattenlinje:

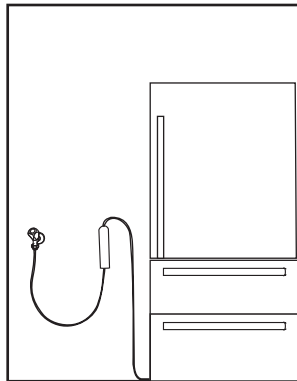

### Linje för vattenflaska:

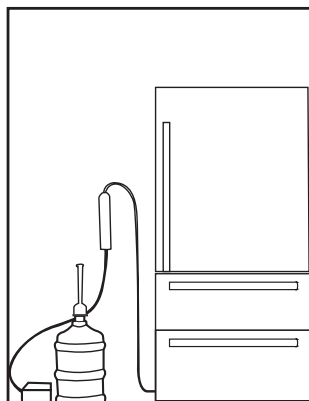

### 3.9.2. Internt filter

Det interna filter som medföljer produkten är inte installerat vid leverans. Följ instruktionerna nedan för att installera filtret.

1. "Ice Off"-indikatorn måste vara aktiv när du installerar filtret. För att växla mellan ON/OFF, tryck in "Ice"-knappen på displayen.

## Installation

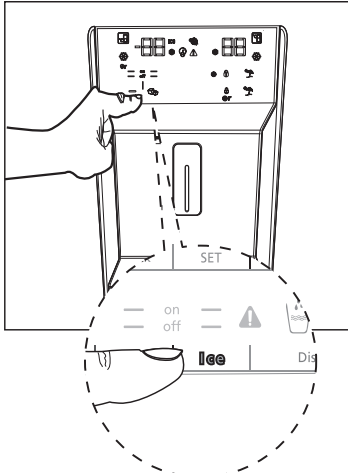

2. Ta bort grönsakslådan (a) för att komma åt vattenfiltret.



3. Dra i vattenfiltrets bypass-lock för att ta bort det.



Det är normalt att några droppar vatten sprippar ut efter att locket har tagits bort.

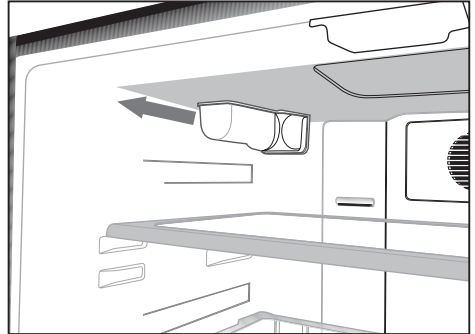

4. Placera vattenfilterlocket i mekanismen och tryck för att låsa på plats.

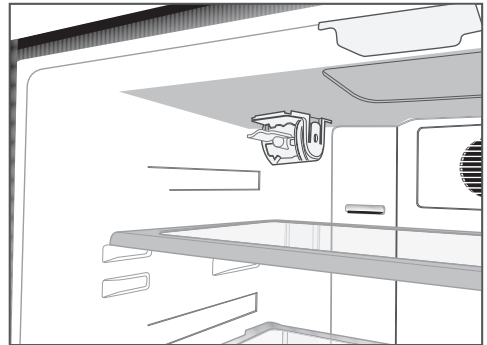

5. Tryck på displayens "Ice"-knapp igen för att avbryta "Ice Off"-läget.



Vattenfiltret rensar bort vissa främmande partiklar i vattnet. Det rensar inte bort mikroorganismerna i vattnet.



Ersättningsperioden för din produkts filter är sex månader.



## 4 Förberedelse

### 4.1. Saker att göra för att spara energi



Att ansluta produkten till elektroniska energisparssystem är skadligt och kan skada produkten.

- För fristående enhet; 'denna kylenhet är inte avsedd att användas som en inbyggd enhet'; Låt inte kylskåpets dörrar stå öppna långa stunder.
- Placera inte varm mat eller dryck i kylskåpet.
- Lasta inte kylskåpet proppfullt. Att blockera det invändiga luftflödet minskar kyleffekten.
- För att kunna lagra så mycket mat som möjligt i frysfacket måste de övre lådorna tas bort och placeras ovanpå gallret. De värden för nettovolym och energiförbrukning som specificeras på kylskåpets energimärkning testades efter borttagning av frysfackets övre hylla och isbehållaren (vilka är lätta att ta bort för hand). Att använda den nedre lådan under ilastning rekommenderas starkt.
- Beroende på produktens egenskaper garanterar upptining av fryst mat i kylfacket energibesparingar och bevarar livsmedelskvalitet.
- Kontrollera att matvarorna inte är i kontakt med kylfackets temperatursensor enligt nedan.
- För att spara energi och bevara maten i en bättre miljö måste den förvaras i lådor inuti kylfacket.
- Förhindra direktkontakt mellan temperatursensorn i frysfacket och matförpackningarna. Energiförbrukningen kan öka vid kontakt med sensorn.
- Eftersom varm och fuktig luft inte direkt kommer att tränga in i din produkt när dörrarna inte är öppna, kommer din produkt att optimera sig själv under förhållanden som är tillräckliga för att skydda din mat. Funktioner och komponenter som kompressor, fläkt, värmare, avfrostning, belysning, display och så vidare fungerar enligt behovet för att

konsumera minsta möjliga energi under dessa omständigheter.

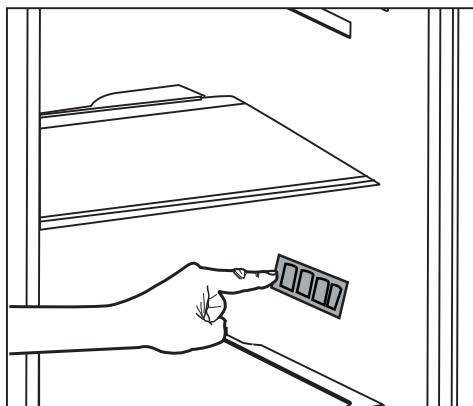

### 4.2. Första användning

Innan du använder kylskåpet ska du se till att nödvändiga förberedelser vidtas i enlighet med instruktionerna i avsnitten "Säkerhets- och miljöanvisningar" och "Installation".

- Låt den tomma produkten vara i drift under sex timmar och öppna bara dörren om det är absolut nödvändigt.



Ett ljud kommer att höras när kompressorn startas. Det är normalt att höra ljud även när kompressorn är inaktiv på grund av de komprimerade vätskorna och gaserna i kylsystemet.



Det är normalt att de främre kanterna på kylskåpet blir varma. För att förhindra kondensation är dessa områden konstruerade att värmas upp.



I vissa modeller minskar indikatorpanelens ljusstyrka automatiskt fem minuter efter att dörren stängs. Det aktiveras igen när dörren öppnas eller någon knapp trycks in.

### 4.3 TIPS OCH RÅD

#### Tips för energibesparing

- Den mest energieffektiva bruket säkerställs med lådorna i apparatens botten och hyllorna jämnt fördelade. Dörrhyllornas placering påverkar inte energikonsumtionen.

## 4 Förberedelse

- Öppna inte dörren ofta eller lämna den öppen länge.
- Ställ inte in för hög temperatur för att spara energi, om inte matens karaktär kräver detta.
- Om omgivningstemperaturen är hög och temperaturkontrollen har ställts lågt och apparaten är full, kommer kompressorn att fungera kontinuerligt och frost eller is bildas på evaporatorn. Ställ i detta fall temperaturkontrollen högre för att utföra automatiskt tining och spara energi på detta sätt.
- Säkerställ god ventilation. Täck inte över ventilationsgallret eller -hålen.

### Tips för kylning av färsk mat

- God temperaturinställning som säkerställer förvaring av färsk mat är under eller samma som +4 °C.

Högre temperaturer i apparaten kan förkorta matens förvaringstid.

- Placera maten i slutna förpackning för att bevara dess färskhet och arom.
- Använd alltid förslutna förpackningar för vätskor och mat, för att undvika lukter i facket.
- För att undvika korskontaminering mellan tillagad och rå mat, täck över tillagad mat och förvara den separerad från rå mat.
- Vi rekommenderar att maten tinas inne i kylskåpet.
- Placera inte varm mat i produkten. Se till att den har svalnat till rumstemperatur innan den placeras i apparaten.
- För att undvika matsvinn, placera ny mat alltid bakom gammal mat.

### Tips för god kylning

- Kött (alla typer): placera i lämplig förpackning och ställ den på glashylla ovanför grönsakslådan. Förvara kött i högst 1-2 dagar.

## 5 Använda produkten

### 5.1. Indikatorpanel

Indikatorpaneler kan variera beroende på produktmodell.

Indikatorpanelens ljud och visuella funktioner underlättar användningen av kylskåpet.

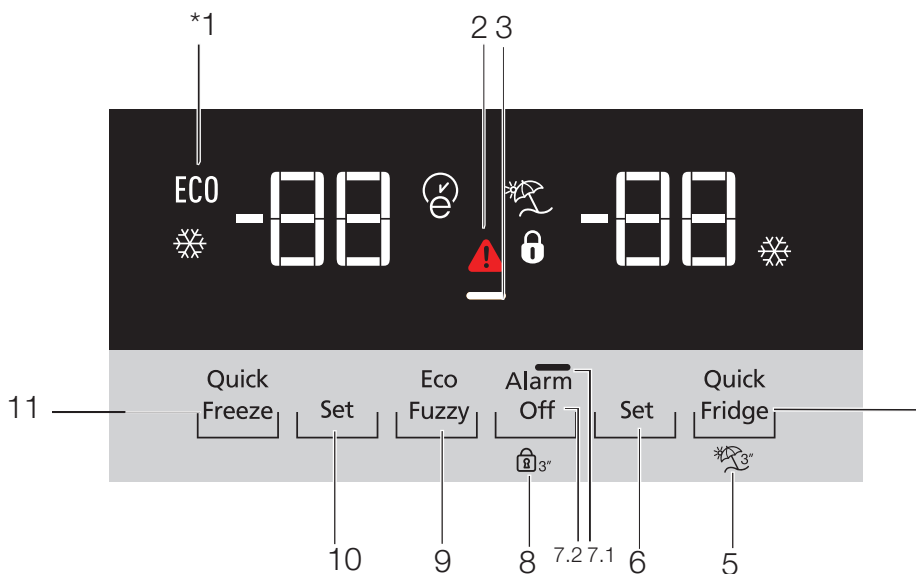

- 1- Ekonomisk användning
- 2- Hög temperatur / felmeddelande
- 3- Energisparfunktion (display av)
- 4- Snabbkylning
- 5- Semesterfunktion
- 6- Temperaturinställning för kylfack
- 7- Energibesparing (avstängd display) /Alarm av-varning
- 8- Knapplås
- 9- Eko-suddig
- 10- Temperaturinställning för frysack
- 11- Snabbfrysning



**\*Tillbehör:** Bilderna i denna bruksanvisning är avsedda som exempel och kanske inte överensstämmer exakt med din produkt. Om det finns delar som inte är inkluderade i din produkt gäller informationen andra modeller.

# Använda kylskåpet

## 1. Ekonomisk användning

Den här symbolen lyser upp när frysfacket är inställt på  $-18^{\circ}\text{C}$  som är den mest ekonomiska inställningen. (ECO) Indikatorn för ekonomisk användning stängs av när snabbkylning eller snabbfrysning väljs.

## 2. Hög temperatur / felmeddelande

Denna indikator () lyser upp vid temperaturfel eller felmeddelanden.

Den här lampan tänds under strömavbrott, hög temperatur och vid fel. Vid långvariga strömavbrott blinkar den högsta temperatur som frysfacket uppnår på den digitala displayen. Du ska efter att du kontrollerat maten som finns i frysfacket trycka på knappen för alarm av för att rensa varningen.



## 3. Energisparfunktion (display av)

Om produktens dörar hålls stängda under en längre tid aktiveras energisparfunktionen automatiskt och energisparsymbolen tänds. Om energisparfunktionen är aktiverad släcks alla ikoner på skärmen förutom energisparikonen. När energisparläget är aktivt, och om någon knapp trycks in eller dörren öppnas, kommer energisparläget att avaktiveras och ikonerna på displayen återgår till normalt läge. Energisparfunktionen aktiveras under leverans från fabriken och kan inte avbrytas.

## 4. Snabbkylning

När funktionen snabbkylning startas lyser indikatorn för snabbkylning upp () och indikatorn för kylfackets temperatur visar värdet 1. Tryck igen på knappen Rapid cool för att avbryta denna funktion. Indikatorn för Rapid cool släcks och återgår till normalinställning. Om inte användaren själv avbryter snabbkylningsfunktionen stänger den av sig automatiskt efter en timme. Tryck på knappen Rapid cool innan maten placeras i kylfacket för att kyla stora mängder färska matvaror.

## 5. Semesterfunktion

Tryck på knapp i () 3 sekunder för att aktivera funktionen Vacation. Detta aktiverar indikatorn för semesterläge (). När funktionen Vacation är aktiv visar indikatorn för kylfackets temperatur inskriften "- -" vilket betyder att ingen kylprocess

sker i kylfacket är igång. Den här funktionen är inte lämplig vid förvaring av mat i kylfacket. Övriga fack förblir kyllda med olika temperaturer inställda för varje enskilt fack.

Tryck igen på **vacation function**-knappen för att avbryta denna funktion.

## 6. Temperaturinställning för kylfack

När du trycker in knapp går kylfackets temperatur att ställa in på respektive 8,7,6,5,4,3,2, och 1. (





### 7.1 Energibesparing (avstängd display)

Att trycka på denna knapp () gör att symbolen för energibesparing lyser upp () och funktionen Energy-saving aktiveras. Aktivering av funktionen energibesparing släcker alla andra symboler på displayen. Att trycka på valfri knapp eller att öppna dörren när funktionen energibesparing är aktiv avaktiverar funktionen energibesparing och gör att displayens signaler återgår till det normala. Att trycka på knappen () igen släcker symbolen för energibesparing och avaktiverar funktionen energibesparing.

### 7.2 Alarm av-varning

Om det uppstår ett strömavbrott/alarm om hög temperatur, ska du efter att du kontrollerat maten som finns i frysfacket trycka på knappen för alarm av för att rensa varningen.

## 8. Knapplås

Tryck på knappen för knapplås () samtidigt i tre sekunder. Knapplåsets symbol () lyser upp och knapplåset aktiveras. Knapparna är inaktiva när Keypad lock är aktiverat. Tryck igen på knappen Keypad lock samtidigt i tre sekunder. Knapplåsets symbol släcks och knapplåsläget kopplas ur.

Tryck på **keypad lock**-knappen () för att förhindra att kylskåpets temperaturinställningar ändras.

## Använda kylskåpet

### 9. Eko-suddig

Håll knappen eco-fuzzy intryckt en sekund för att aktivera funktionen eko-suddig. När denna funktion är aktiv växlar frysen till ekonomiläget efter minst sex timmar och indikatorn för ekonomisk användning lyser upp. Håll knappen eco-fuzzy intryckt i tre sekunder för att avaktivera (E) funktionen eko-suddig.

Indikatorn lyser upp efter sex timmar när funktionen eko-suddig är aktiv.

### 10. Temperaturinställning för frysfack

Temperaturen i frysfacket är justerbar. Att trycka på knapp nr (9) möjliggör inställning av frysfackets temperatur på 15, -16 -18 -19, -20, -22 och -24.



### 11. Snabbfrysning

Tryck på knapp för snabbfrysning. Detta aktiverar indikatorn för snabbfrysning (FF).

Indikatorn för snabbfrysning lyser upp när funktionen Rapid freeze är påslagen och indikatorn för frysfackets temperatur visar värdet -27. Tryck igen på knappen Rapid freeze (FF) för att avbryta denna funktion. Indikatorn för snabbfrysning stängs av och återgår till normalt. Om inte användaren själv avbryter snabbfrysningfunktionen stänger den av sig automatiskt efter 24 timmar. Tryck på knappen rapid freeze innan maten placeras i frysfacket för att frysa stora mängder färska matvaror.

## Använda kylskåpet

### 5.2. Isfack

#### (Tillbehör)

Läs varningarna noggrant på isfacket. Isfacket används för ismaskinen. Håll inte vatten i det, eftersom isen kan få det att spricka. Isfacket används inte för förvaring av mat.

Varning! Ändra inte placering av isbehållaren.

### 5.3. Ismaskin

#### (Tillbehör)

Ismaskinen går inte att ta bort. Det måste finnas en isbehållaren på ismaskinens undersida.

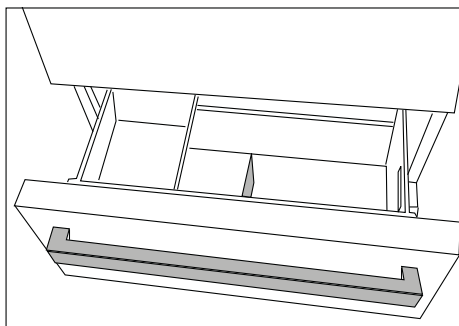
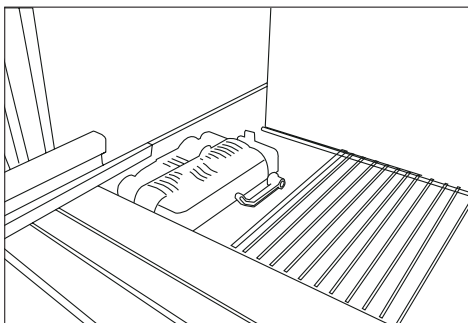

### 5.4. Grönsakslåda med fuktkontroll

#### (Tillbehör)

Funktionen fuktkontroll gör att grönsakernas och fruktens fukthalter kontrolleras, vilket i sin tur gör att livsmedlen håller sig fräscha längre.

Vid förvaring av bladgrönsaker i grönsakslådan (såsom sallad, spenat och liknande grönsaker som är benägna att förlora fukt) rekommenderas placering i horisontellt läge så mycket som möjligt. Placering med rötterna nedåt ska undvikas.

Placera tunga och hårda grönsaker underst och lätta och mjuka överst, med hänsyn till grönsakernas specifika vikter.

Avlägsna grönsakernas plastförpackningar innan du placerar dem i grönsakslådan. Om grönsakerna får vara kvar i plastförpackningarna ruttnar de snabbt. Om du inte önskar kontakt med andra grönsaker, använd förpackningsmaterial som papper eftersom det har en viss porositet när det gäller hygien.

Placera inte frukter med hög produktion av etylengas, såsom päron, aprikoser, persikor och i synnerhet äpplen, i samma grönsakslåda som andra grönsaker och frukter. Etylengasen som dessa frukter utsöndrar kan göra att andra grönsaker och frukter mognar, och sedan ruttnar, snabbare.

## Använda kylskåpet

### 5.5. Nolltemperaturfack

#### (Tillbehör)

Använd det här facket för delikatesser som behöver lägre temperaturer eller köttprodukter som ska konsumeras omgående. Placera inte frukt och grönsaker i det här facket.

Du kan expandera produktens invändiga volym genom ta ut något av nollgradsfacken.

För att ta bort facket drar du fram, lyfter upp och drar ut det.

### 5.6. Grönsakslåda

Kylskåpets grönsakslåda är konstruerad att hålla grönsaker fräscha genom att bevara deras fuktighet. Av den anledningen är den allmänna kallluftsventilationen intensifierad i grönsakslådan. Förvara frukt och grönsaker i detta fack. Förvara grönbladiga grönsaker och frukter åtskilda för att förlänga deras hållbarhet.

### 5.7. Blå lampa

#### (Tillbehör)

Produktens grönsakslådor är utrustade med blå lampor. Grönsakerna i lådan kommer att fortsätta sin fotosyntes under påverkan av det blå ljusets våglängd och förbli levande och fräscha.

### 5.8. Beskrivning och rengöring av luftfilter

#### (Tillbehör)

Luftfiltret förhindrar att det bildas dålig lukt i din produkt.

1. Dra luckan, i vilken luftfiltret är installerat, neråt från den främre sektionen och ta bort enligt bild.
2. Låt filtret ligga i solljus i en dag. Under den tiden rengörs filtret.
3. Sätt tillbaka filtret på sin plats.



Luftfiltret måste rengöras en gång om året.

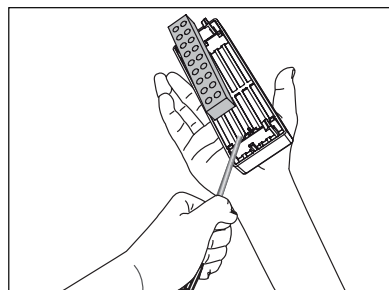
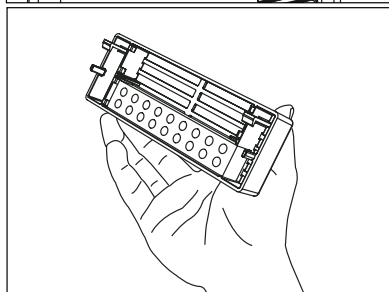
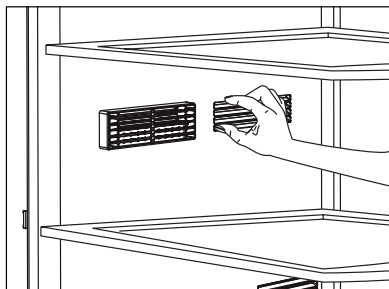

## Använda kylskåpet

### 5.9. Teleskopisk låda

Var försiktig så att du inte klämmer och skadar några kroppsdelar såsom händer, fötter osv mellan de rörliga delarna när lådan används.

När du vill rengöra lådans mellanvägg kan du ta bort den enligt illustrationen.

Du kan endast ta ut lådorna för rengöring. Det är inte möjligt att gruppera lådorna på sina platser igen om de har tagits ut och sedan fyllts med matvaror.

### 5.10. Joniserare

#### (Tillbehör)

Joniseringssystemet i kylfackets luftkanal tjänar till att jonisera luften. De negativa jonladdningarna eliminerar bakterier och andra molekyler som orsakar dålig lukt i luften.

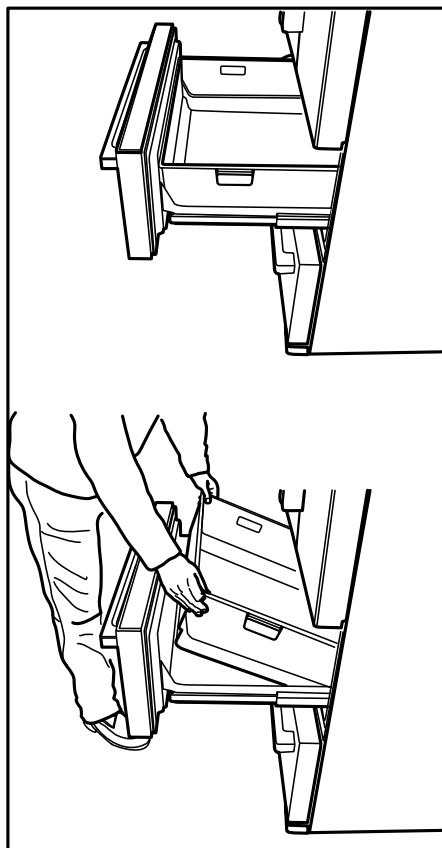



## Använda kylskåpet

### 5.11. Flyttbar mittsektion

Den flyttbara mittsektionen är konstruerad för att förhindra den kalla luften i kylskåpet från att släppas ut.

När kylfackets dörrar är stängda pressar dörrens packningar mot den flyttbara mittsektionens yta, vilket gör att det blir tätt.

En annan anledning till att kylskåpet är utrustat med en flyttbar mittsektion är att öka kylfackets nettovolym. Vanliga mittsektioner upptar en viss kylskåpsvolym och gör att den går till spillo.

Den flyttbara mittsektionen är stängd när kylfackets vänstra dörr är stängd.

Den får inte öppnas för hand. När dörren är stängd rör den sig enligt plastdelen på produktstommen.

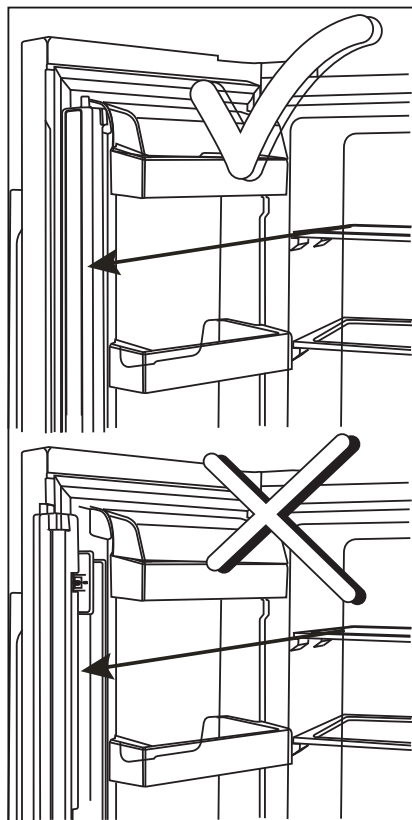

### 5.12. Isbehållare

#### (Tillbehör)

Tack vare isbehållaren är det enkelt att få is från produkten.

#### Använda isbehållaren

1. Ta ut isbehållaren från frysfacket.
2. Fyll isbehållaren med vatten.
3. Placera isbehållaren i frysfacket. Ungefär två timmar senare är isen färdig.
4. Ta ut isbehållaren från frysfacket och böj den över lagringstråget. Isbitarna faller då lätt ner på lagringstråget.

## Använda kylskåpet

### 5.13. Frysa in färsk mat

- För att bevara matvarornas kvalitet måste maten som placeras i frysfacket bli genomfusen så snabbt som möjligt. Använd funktionen snabbfrysning för detta.
- Att frysa matvaror när de är färska förlänger lagertiden i frysfacket.
- Förpacka matvarorna i lufttäta förpackningar som stängs ordentligt.
- Kontrollera att matvarorna är förpackade innan de läggs i frysen. Använd frysbehållare, aluminiumfolie/fukssäkert papper, plastpåsar eller liknande förpackningsmaterial istället för traditionellt förpackningspapper.
- Markera varje matförpackning med dagens datum innan de läggs in i frysen. Detta gör att du kan avgöra varje förpacknings färskhet varje gång frysen öppnas. Förvara äldsta matförpackningarna längst fram så att de används först.
- Frysa matvaror måste användas direkt efter att de har tinats och ska inte frysas om.
- Frysa inte stora mängder matvaror samtidigt.

### 5.14. Rekommendationer för frysta matvaror

Facket måste ställas in på minst  $-18^{\circ}\text{C}$ .

1. Placera livsmedlen i frysen så snart som möjligt för att undvika avfrostning.
2. Kontrollera innan infrysning förpackningens "utgångsdatum" så att detta inte har överskridits.
3. Kontrollera att matförpackningen inte har några skador.

### 5.15. Frysdetaljer

I enlighet med elstandard IEC 62552 måste frysen ha kapacitet att per 100 liter frysfacksvolym, på 24 timmar frysa 4,5 kg matvaror vid  $-18^{\circ}\text{C}$  eller lägre.

Vid förvaring av matvaror i längre perioder krävs minst  $-18^{\circ}\text{C}$  eller lägre.

Du kan behålla maten färsk i månader (i frysen vid eller under temperaturer av  $-18^{\circ}\text{C}$ ).

För att inte den redan frysta maten inuti ska börja tina, måste kontakt mellan fryst mat och mat som är på väg att frysas undvikas.

Frysfacksinställning	Kylfacksinställning	Beskrivningar
$-18^{\circ}\text{C}$	$4^{\circ}\text{C}$	Detta är den rekommenderade standardinställningen.
$-20, -22$ eller $-24^{\circ}\text{C}$	$4^{\circ}\text{C}$	Dessa inställningar rekommenderas för omgivningstemperaturer som överskrider $30^{\circ}\text{C}$ .
Snabbfrysning	$4^{\circ}\text{C}$	Använd detta för att snabbt frysa matvaror. Produkten kommer att återställas till föregående inställning när processen är genomförd.
$-18^{\circ}\text{C}$ eller kallare	$2^{\circ}\text{C}$	Använd dessa inställningar om du misstänker att kylfacket inte är tillräckligt kallt på grund av omgivningens temperatur eller på frekvent öppnande av dörren.

## Använda kylskåpet

Koka grönsakerna och filtrera vattnet för att förlänga lagringstiden. Placera efter filtrering maten i lufttäta förpackningar och lägg dem i frysen. Bananer, tomater, sallad, selleri, kokta ägg, potatisar och liknande livsmedel kan inte frysas. När dessa matvaror blir frysta är det bara deras näringsvärde och smak som påverkas negativt. Matvarorna förstörs inte på så vis att de innebär fara för hälsan.

### 5.16. Placera maten

Hyllor för frysack	Olika typer av frysta matvaror som kött, fisk, glass, grönsaker osv.
Hyllor för kylfack	Mat i grytor, övertäckta tallrikar och behållare, ägg (övertäckta)
Dörrhyllor för kylfack	Små och förpackade matvaror eller drycker
Grönsakslåda	Frukt och grönsaker
Fack för färsk mat	Delikatesser (frukostmat, köttprodukter som snart ska konsumeras)

### 5.17. Varning för öppen dörr

#### (Tillbehör)

Kylskåpets varning för öppen dörr kan variera beroende på modell.

Version 1:

Om produktens dörr lämnas öppen en viss tid (mellan 60 s och 120 s), hörs en ljudsignal; beroende på modell kan även en visuell varningssignal (blinkande lampa) visas. Om produktens dörr stängs eller en knapp på enhetens skärm trycks in, om den finns, avbryts ljudsignalen.

Version 2:

Om produktens dörr lämnas öppen en viss tid (mellan 60 s och 120 s), hörs varning för öppen dörr. Varning för öppen dörr ges gradvis. Först hörs en ljudvarning. Om dörren inte stängs inom 4 minuter, aktiveras visuell varning (blinkande lampa).. Varning för öppen dörr fördröjs en viss tid (mellan 60 s och 120 s), när en knapp på produktens skärm, om den finns, trycks in. Efter detta startar processen igen. När produktens dörr stängs, avaktiveras varning för öppen dörr.

### 5.18. Innerbelysning

Innerbelysningen består av en LED-lampa. Kontakta auktoriserad service om du har problem med denna lampa.

Innerbelysningen är inte avsedd eller lämpad att användas som hembelysning. Innerbelysningen i kyl- eller frysacken ska möjliggöra säkra och smidig matplacering i kylskåpet.

Lamporna som används i utrustningen är inte anpassade som rumsbelysning. Det avsedda ändamålet för lamporna är att hjälpa användaren passera mat i kylskåpet/frysen på ett säkert och bekvämt sätt.

## 6. Underhåll och rengöring

Att rengöra produkten regelbundet kommer förlänga dess tjänstetid.



**WARNING:** Koppla bort strömmen innan du rengör kylan.

- Använd inte skarpa, skrapande verktyg, tvålar, rengöringsmedel, rengöringsämnen, gaser, bensin, lack och liknande ämnen för rengöring.
- För icke-No Frost-produkter kan vattendroppar och frost upp till en fingerbredd högt förekomma på den bakre väggen av kylutrymmet. Rengöra den inte; använd aldrig olja eller liknande medel på den.
- Använd endast lätt fuktad mikrofibertrasa för att rengöra produktens yta. Svampar och andra typer av rengöringsprodukter kan repa produktens yta.
- Smält ner en tesked karbonat i vattnet. Fukta en trasa i vattnet och vrid ur. Torka rent enheten med den här trasan och torka av ordentligt.
- Var noga med att hålla undan vatten ifrån lamplocket och över de elektriska delarna.
- Rengör dörren med hjälp av en blöt trasa. Ta bort alla saker inuti och ta bort dörren och de isatta hyllorna. Lyft upp dörrhyllorna för att ta bort dem. Rengör och torka hyllorna, fäst dem sedan igen genom att låta dem glida på, ovanifrån.
- Använd inte klorerat vatten eller rengöringsprodukter på de externa utorna och krombeklädda delarna av produkten. Klorin kommer att orsaka rost på sådana ytor.

- Använd inte vassa och skrapande verktyg, eller tvål, rengöringsmedel för hemmabruk, rengöringsmedel, bensin, bensen, vax eller liknande, klistermärkena på plastdelarna lossnar då och deformation kan ske. Använd varmt vatten och en mjuk trasa för rengöring, torka sedan rent.

### 6.1. Förhindra obehagliga dofter

Produkten är tillverkad av doftfria material. Men, ha man mat i avdelningarna och inte rengör noga i de interna utrymmena kan det leda till dofter. För att undvika detta, rengör insidan med kolsyrat vatten var 15:e dag.

- Ha maten i slutna behållare. Mikroorganismer kan spridas utifrån de livsmedel som inte är täckta och orsaka dofter.
- Ha inte utgångna och gamla livsmedel i kylan.

### 6.2. Skydda plasttytor

Olja som spills på plasttytor kan skada ytorna och måste rengöras direkt med varmt vatten.

## 7. Felsökning

Kolla den här listan innan du kontaktar servicestället. Genom att göra detta kan du bespara dig både tid och pengar. Den här listan inkluderar de vanligaste klagomålen som inte är relaterade till felaktig tillverkning eller materialfel. Vissa funktioner som anges här i kanske inte gäller din produkt.

### Kylen fungerar inte.

- Strömkabeln är inte isatt ordentligt. >>> Fäst den ordentligt i uttaget.
- Säkringens som är ansluten till uttaget har gått sönder. >>> Kontrollera säkringen.

### Kondensation på sidoväggen i kylfacjet (FLERZON, COOL, CONTROL och FLEXI ZONE.).

- Dörren öppnas för ofta >>> öppna inte dörren så ofta.
- Miljön är för fuktig. >>> Installera inte produkten i en fukrig miljö.
- Livsmedel som innehåller vätskor står förpackade i förpackningar som inte är förslutna. >>> Ha livsmedlen som innehåller vätskor i burkar med lock.
- Produktens dörr är öppen. >>> Ha inte produktens dörr öppen länge.
- Termostaten är inställd på för låg temperatur. >>> Ställ in termostaten på rätt temperatur.

### Kompressorn fungerar inte.

- Om det plötsligt sker ett strömavbrott eller om du drar ur kontakten och sätter i den igen kan fasttrycket i produktens kylsystem komma i obalans och det utlöser kompressorns termiska skyddsmekanism. Produkten kommer start om efter cirka 6 minuter. Om produkten inte startar om efter den här tiden, kontakta servicestället.
- Avfrostning är aktiv. >>> Detta är normalt för en fullt automatiskt avfrostande produkt. Avfrostningen utförs regelbundet.
- Produkten är inte ansluten. >>> Kontrollera att strömkabeln är ansluten.
- Temperaturinställningen är inkorrekt. >>> Välj lämplig temperaturinställning.
- Strömmen är av. >>> Produkten kommer fortsätta att drivas normalt när strömmen återkommer.

### Kylens driftsljud ökar vid användning.

- Produktens driftsljud beror på den omgivande temperaturens variationer. Detta är normalt och inte ett fel.

### Kylen kör för ofta eller för länge.

## Felsökning

- Den nya produkten kan vara större än den föregående. Större produkter kommer köra under längre perioder.
- Rumstemperaturen kan vara hög. >>> *Produkten kommer normalt köra under längre perioder i högre rumstemperatur.*
- Produkten kan ha anslutits nyligen eller ett nytt livsmedel kan ha placerats i kylan. >>> *Produkten kommer ta längre tid att nå den angivna temperaturen när den nyligen har anslutits eller om nya livsmedel placerats i den. Det är normalt.*
- Stora kvantiteter med varm mat kan nyligen ha placerats i produkten. >>> *Placera inte varm mat i produkten.*
- Dörrarna kan nyligen ha varit öppna ofta eller länge. >>> *Den varma luften rör sig inne i produkten och orsakar att den körs längre. Öppna inte dörrarna för ofta.*
- Frys- eller kyl dörrarna kan vara på glänt. >>> *Kontrollera att dörrarna är helt stängda.*
- Produkten kan vara inställd på en för låg temperatur. >>> Ställ in temperaturen på en högre grad och vänta på att produkten ska nå den justerade temperaturen.
- Kyl- eller frys-dörrens list kan vara smutsig, sliten, trasig eller inte rätt fäst. >>> Rengör eller byt ut listen. Skadad/ riven dörrlist kan få produkten att köra under längre perioder för att hålla den aktuella temperaturen.

### **Frysens temperatur är mycket låg, men kyltemperaturen är ok.**

- Drysfackets temperatur är inställt på en mycket låg nivå. >>> Ställ in frysfackets temperatur till en högre grad och kontrollera igen.

### **Kylens temperatur är mycket låg, men frystemperaturen är ok.**

- Kylfackets temperatur är inställt på en mycket låg nivå. >>> Ställ in kylfackets temperatur till en högre grad och kontrollera igen.

### **Livsmedlen som är i kylfackets lådor är fryst.**

- Kylfackets temperatur är inställt på en mycket låg nivå. >>> Ställ in frysfackets temperatur till en högre grad och kontrollera igen.

### **Temperaturen i kylan eller frysen är hög.**

- Kylfackets temperatur är inställt på en mycket hög nivå. >>> Kylfackets temperaturinställning påverkar frysfackets temperatur. Förändra kylens eller frysens facktemperatur och vänta till det berörda facket har nått den justerade temperaturen.
- Dörrarna kan nyligen ha varit öppna ofta eller länge. >>> Öppna inte dörrarna för ofta.
- Dörren kan vara på glänt. >>> Stäng dörren helt.
- Produkten kan ha anslutits nyligen eller ett nytt livsmedel kan ha placerats i kylan. >>> Det är normalt. Produkten kommer ta längre tid att nå den angivna temperaturen när den nyligen har anslutits eller om nya livsmedel placerats i den.
- Stora kvantiteter med varm mat kan nyligen ha placerats i produkten. >>> Placera inte varma livsmedel i produkten.

### **Skakningar eller ljud**

- Underlaget är inte i nivå eller hållbart. >>> Om produkten skakar när den rörs långsamt, justera ställen för att balansera produkten. Kontrollera också att underlaget är hållbart att bära produkten.
- Allt som placeras på produkten kan orsaka ljud. >>> Ta bort allt som är placerat på produkten.

## Felsökning

### Produkten låter som flytande vätska sprayande m.m.

- Produktens drift innehåller vätske- och gasflöden. >>> Detta är normalt och inte ett fel.

### Det låter som vind blåser ifrån produkten.

- Produkten använder en fläkt i kylprocessen. Detta är normalt och inte ett fel.

### Det är kondensations på produktens interna väggar.

- Varmt eller fuktigt väder kommer öka isbildningen och kondensationen. Detta är normalt och inte ett fel.
- Dörrarna kan nyligen ha varit öppna ofta eller länge. >>> Öppna inte dörrarna för ofta, om den är öppen, stäng dörren.
- Dörren kan vara på glänt. >>> Stäng dörren helt.

### Det är kondensationen på produktens exteriör mellan dörrarna.

- Det omgivande vädren kan vara fuktigt, det är ganska vanligt i fuktigt väder. >>> Kondensationen kommer att försvinna när fuktigheten minskar.

### Interiören luktar illa.

- Produkten rengörs inte regelbundet. >>> Rengör interiören på produkten regelbundet genom att använda svamp, varmvatten och kolsyrat vatten.
- Vissa hållare och paketeringsmaterial kan orsaka dofter. >>> Använd hållare och paketeringsmaterial utan dofter.
- Livsmedlen placerades i behållare som inte förseglats. >>> Ha maten i slutna behållare. Mikroorganismer kan spridas utifrån de livsmedel som inte är täckta och orsaka dofter.
- Ta bort alla utgådda eller gamla livsmedel ifrån produkten.

### Dörren stängs inte.

- Livsmedelspaket kan blockera dörren. >>> Placera om sakerna som blockerar dörren.
- Produkten står inte helt rakt på underlaget. >>> Justera ställen för att balansera produkten.
- Underlaget är inte i nivå eller hållbart. >>> Kontrollera att underlaget är hållbart att bära produkten.

### Grönsakslådan sitter fast.

- Livsmedlen kan ha kommit i kontakt med övre delen av lådan. >>> Omorganisera livsmedlen i lådan.



**WARNING:** Om problemen fortgår efter att du följt instruktionerna i det här avsnittet, kontakta din återförsäljare eller godkända serviceställe. Försök inte reparera produkten.

## **TEKNISKA DATA**

Tekniska data finns på typskylten på insidan av apparaten och på energimärkningen.

QR-koden på apparatens energimärkning ger tillgång till webblänk till apparatens prestandainformation i EU EPREL databasen. Spara energimärkningen tillsammans med bruksanvisningen och alla andra dokument som levererats med apparaten.

Denna information finns även i EPREL under länken <https://eprel.ec.europa.eu> och, modellnamnet och produktnumret på typskylten i apparaten.

## **INFORMATION FÖR TESTANLÄGGNINGAR**

Installation och preparation av apparaten för EcoDesign verifikation ska vara enligt EN 62552.

Ventilationskrav, installationsöppningens mått och minimimått baktill ska vara som angetts i bruksanvisningens kapitel 3. Kontakta tillverkaren, för att få mer information, inklusive ifyllningsplaner.

**Denna produkt är utrustad med ljuskälla i "G" energiklass.**

**Endast en professionell montör får byta produktens ljuskälla.**