



FQ55FNDE

FQ55FXDE

en	Instruction Manual
it	Manuale di istruzioni
pt	Manual de Instruções
fr	Notice d'Utilisation
sv	Bruksanvisning
es	Manual de instrucciones
da	Brugsvejledning
fin	Käyttöohje
no	Bruksanvisning
nl	Gebruiksaanwijzing
ru	Инструкция по эксплуатации
de	Bedienungsanleitung
pl	Instrukcja użytkowania
uk	Посібник користувача



Kære kunde

Det er vores ønske, at du opnår den optimale effektivitet fra vores produkt, som er fremstillet på moderne anlæg med omhyggelig kvalitetskontrol.

Til dette formål skal du læse hele brugervejledningen, før du tager produktet i brug og opbevare vejledningen som referencekilde. Hvis du overdrager produktet over til en anden person, skal denne vejledning medfølge sammen med produktet.

Brugervejledningen garanterer hurtig og sikker brug af produktet.



- Læs venligst brugervejledningen, før du installerer og bruger produktet.
- Overhold altid de gældende sikkerhedsforskrifter.
- Opbevar brugervejledningen let tilgængeligt for fremtidig brug.
- Læs venligst alle andre dokumenter, der følger med produktet.

Husk, at denne brugervejledning kan gælde for flere modeller. Vejledningen angiver tydeligt eventuelle varianter af forskellige modeller.

Symboler og mærkater

Følgende symboler bruges i denne vejledning:

	Vigtige oplysninger og nyttige tips.
	Risiko for liv og ejendom.
	Risiko for elektrisk stød.
	Produktets emballage er lavet af genbrugsmaterialer, i overensstemmelse med den nationale miljølovgivning.



 INFORMATION	
	Modeloplysninger, som er gemt i produkt databasen, kan nås ved at gå ind på følgende websted og søge efter din modelidentifikator (*), der findes på energimærket. https://eprel.ec.europa.eu/

1-Sikkerhedsinstruktioner	3	4 Klargøring	16
 1.1 Tilsigtede anvendelse	3	4.1. Energibesparende foranstaltninger	16
 1.2 - Sikkerhed for børn, sårbare personer og husdyr	3	4.2. Første ibrugtagning	16
 1.3 - El-sikkerhed	3	4.3. IDEER OG TIPS	17
 1.4 - Transportsikkerhed.	4	4 Klargøring	17
 1.5 - Installationssikkerhed.	4	5 Brug af produktet	18
 1.6- Driftssikkerhed	5	5.1. Indikatorpanel	18
 1.7- Vedligeholdelses- og rengøringssikkerhed	6	5.2. Nulgraders rum	21
 1.8- Belysning	7	5.3. Grøntsagsskuffe	21
 1.9- Overholdelse af WEEE-direktivet og bortskaffelse af affald	7	5.4. Blåt lys.	21
 1.10-Overholdelse af RoHS-direktivet.	7	5.5. Beskrivelse og rengøring af lugtfilter	21
 1.11-Information om emballagen	7	5.8. Isbakke	22
 1.12-Service	7	5.9. Isfremstiller	22
2 Køleskab	8	5.6. Teleskopisk skuffe	22
3 Montering	9	5.7. Ionisator	22
3.1. Korrekt monteringssted	9	5.10.Flytbar midtersektion	23
3.2. Montering af plastkiler	9	5.11.Isbeholder	23
3.3. Justering af benene	10	5.12.Fugtcontrolleret grøntsagsskuffe	23
3.4. Strømtilslutning	10	5.13.Indfrysning af friske fødevarer.	24
3.5. Vandtilslutning	10	5.14.Anbefalinger til opbevaring af frosne fødevarer	24
3.6. Tilslutning af vandslange til produktet	11	5.15.Oplysninger vedr. dybfrysning	24
3.7. Tilslutning til vandforsyning	11	5.16.Anbringelse af fødevarer.	25
3.8. For produkter, der anvender vandflaske	12	5.17.Alarm for åben dør	25
3.9 Vandfilter	13	5.18.Indvendigt lys.	25
3.9.1. Montering af udvendigt filter på væggen (Tilvalg)13		6 Vedligeholdelse og rengøring	26
3.9.2. Indvendigt filter	14	6.1. Forebyggelse dårlig lugt	26
		6.2. Beskyttende plastoverflader	26
KUNDEPLEJE OG SERVICE		7 Fejlfinding	27

Brug altid originale reservedele.

Når du kontakter vores autoriserede servicecenter, sørg da for at have følgende data tilgængelige: Model, serienummer.:

Oplysningerne findes på typeskiltet.

-  Advarsel/Forsigtig-sikkerhedsoplysninger
-  Generelle oplysninger og tips
-  Miljøoplysninger

BESØG VORES WEBSITE FOR AT:



Få råd angående brug, brochurer, fejlsøgning, oplysninger om service og reparation:

www.smeg.com/services/customer-service

1 Sikkerhedsinstruktioner

- Dette afsnit indeholder sikkerhedsinstruktioner, der hjælper med beskyttelse mod risici for personskade eller materielle skader.
- Vores firma skal ikke holdes ansvarlig for skader, der kan opstå, hvis disse instruktioner ikke overholdes.

 Installations- og reparationsprocedurer skal altid udføres af producenten, et autoriseret serviceværksted eller en kvalificeret person, der er udpeget af importøren.

 Brug kun originale dele og tilbehør.

 Du må ikke reparere eller udskifte enhver del af apparatet, medmindre det specifikt er angivet i brugermanualen.

 Foretag ikke tekniske ændringer på produktet.

1.1 Tilsigtet anvendelse

- Dette produkt er ikke egnet til kommercielle formål, og det må ikke anvendes til andre formål end dets tilsigtede anvendelse.

Dette produkt er designet til brug i huse og indendørs.

For eksempel:

- I personalekøkkener i butikker, kontorer og andre arbejdsmiljøer
- Landbrugsejendomme;
- Områder, der bruges af kunder på hoteller, moteller og andre typer indkvartering
- Bed & breakfast-hoteller, pensionater,
- Catering og lignende ikke-detailbutikker.

Dette produkt bør ikke bruges udendørs med eller uden et telt over det, såsom både, altaner eller terrasser. Udsæt ikke produktet for regn, sne, sol eller vind.

Der er risiko for brand.

1.2 - Sikkerhed for børn, sårbare personer og husdyr

- Dette produkt kan bruges af børn over 8 år og af personer med begrænsede fysiske, sensoriske eller mentale evner eller mangler erfaring og viden, forudsat at de overvåges eller trænes i sikker anvendelse af produktet og de risici, det medfører.
- Børn i alderen 3 til 8 år har tilladelse til at lægge og udtage køleprodukter.
- El-produkter er farlige for børn og husdyr. Børn og kæledyr må ikke lege med, klatre eller komme ind i produktet.
- Rengøring og brugervedligeholdelse må ikke foretages af børn uden opsyn.
- Hold emballagematerialer utilgængelige for børn. Der er risiko for personskade og kvælning.
- Inden bortscaffelse af det gamle eller forældede produkt:

1. Frakobl produktet ved at tage fat i stikket.

2. Klip netledningen over, og tag den ud af apparatet sammen med stikket.

3. Fjern ikke hylderne eller skufferne, så det er sværere for børn at komme ind i produktet.

4. Fjern dørene.

5. Opbevar produktet på en sådan måde, at det ikke vælter.

6. Lad ikke børn lege med det gamle produkt.

- Kast aldrig produktet i ild til bortscaffelse. Der er risiko for eksplosion.

- Hvis der er en lås på døren til produktet, skal nøglen opbevares utilgængeligt for børn.

1.3 - El-sikkerhed

- Produktet skal være afbrudt under installation, vedligeholdelse, rengøring, reparation og flytning.

Sikkerheds- og miljøanvisninger

- Hvis ledningen er beskadiget, skal den udskiftes af producenten, dennes serviceværksted eller af en kvalificeret fagmand for at undgå enhver risiko.
- Bøj ikke strømkablet under eller bag produktet. Undlad at placere andre objekter på apparatet. Strømkablet må ikke bøjes for meget, klemmes eller komme i kontakt med nogen varmekilde.
- Brug ikke en forlængerledning, stikdåse eller adapter til at betjene dit produkt.
- Bærbare stikdåser eller bærbare strømforsyninger kan overophedes og forårsage brand. Sæt derfor ikke flere stikdåser bag ved eller i nærheden af produktet.
- Stikket skal være let tilgængeligt. Hvis dette ikke er muligt, skal den elektriske installation, som produktet er tilsluttet, indeholde en enhed (såsom en sikring, afbryder, afbryder osv.), Der er i overensstemmelse med de elektriske forskrifter og frakobler alle poler fra gitteret.
- Rør ikke ved stikket med våde hænder!
- Fjern stikket fra kontakten ved at tage fat i stikket og ikke i kablet.
- Før installationen skal du kontrollere, om produktet har nogen defekter. Hvis produktet er beskadiget, skal du ikke have det installeret.
- Placer produktet på en jævn og hård overflade, og skab ligevægt med de justerbare ben. Ellers kan køleskabet vælte og forårsage kvæstelser.
- Installationsstedet skal være tørt og godt ventileret. Opbevar ikke tæpper, løbere eller lignende gulvbelægninger under produktet. Utilstrækkelig ventilation giver risiko for brand!
- Bloker ikke ventilationsåbningerne. Ellers øges strømforbruget, og dit produkt kan blive beskadiget.
- Tilslut ikke produktet til forsyningssystemer, f.eks. solenergiforsyninger. Ellers kan dit produkt blive beskadiget på grund af pludselige spændingsændringer!
- Jo mere kølemiddel et køleskab indeholder, jo større skal installationsrummet være. Hvis installationsstedet er for lille, samles brandbart kølemiddel og luftblanding i tilfælde af lækage af kølemedium i kølesystemet. Den krævede plads til hvert 8 g kølemiddel er mindst 1 m³. Mængden af kølemiddel, der er tilgængeligt i dit produkt, er angivet på typeskiltet.

1.4 - Transportsikkerhed

- Produktet er tungt, flyt det ikke alene.
- Hold ikke på døren, når du flytter produktet.
- Vær opmærksom på ikke at beskadige kølesystemet eller rørledningen under transport. Hvis rørledningen er beskadiget, må du ikke betjene produktet og du skal kontakte det autoriserede værksted.

1.5 - Installationssikkerhed

- Ring til det autoriserede serviceværksted for installation af produktet. For at gøre produktet klar til brug skal du kontrollere oplysningerne i brugermanualen for at sikre dig, at el- og vandinstallationer er egnede. Hvis det ikke er tilfældet, skal du ringe til en kvalificeret elektriker og blikkenslager for at få de nødvendige ordninger. Ellers er der risiko for elektrisk stød, brand, problemer med produktet eller personskade!
- Produktet må ikke installeres på steder, der udsættes for direkte sollys, og det skal holdes væk fra varmekilder som kogeplader, radiatorer osv. Hvis det er uundgåeligt at installere produktet tæt på en varmekilde, skal der bruges en passende isoleringsplade imellem, og følgende minimale afstande skal holdes til varmekilden:
 - Minimum 30 cm væk fra varmekilder såsom kogeplader, ovne, varmeapparater eller komfurer
 - Og mindst 5 cm væk fra elektriske ovne.
- Dit produkts beskyttelsesklasse er type I. Slut produktet i et jordet stikkontakt, der er i overensstemmelse med spændings-, strøm- og frekvensværdierne, der er angivet på produktets etiket. Stikket skal være udstyret med en afbryder på 10 - 16 A. Vores firma er ikke ansvarlig for skader, der opstår, når produktet bruges uden jordforbindelse og elektrisk forbindelse i overensstemmelse med de lokale og nationale regler.

Sikkerheds- og miljøanvisninger

- Produktet må ikke være tilsluttet under installationen. Ellers er der risiko for elektrisk stød og personskade!
- Sæt ikke produktet i stikkontakter, der er løse, forskudte, ødelagte, beskidte, fedtede eller med risiko for at komme i kontakt med vand.
- Placer netledningen og slangerne (hvis de er tilgængelige) på produktet, så der ikke findes risiko for at man kan snuble over dem.
- Udsættelse af spændingsdele eller strømkablet for luftfugtighed kan forårsage kortslutning. Installer derfor ikke produktet på steder som garager eller vaskerum, hvor fugtigheden er høj, eller vand kan sprøjte. Hvis køleskabet bliver vådt med vand, skal du tage stikket ud af det og ringe til det autoriserede serviceværksted.
- Tilslut ikke dit køleskab til strømbesparende enheder. Disse systemer er skadelige for produktet.

1.6- Driftssikkerhed

- Anvend ikke kemiske opløsningsmidler på produktet. Der er risiko for eksplosion.
- I tilfælde af en fejl på produktet, skal du tage stikket ud af stikkontakten og ikke bruge det, før det er repareret af det autoriserede værksted. Der er risiko for elektrisk stød!
- Anbring ikke flammekilder (tændte stearinlys, cigaretter osv.) på eller i nærheden af produktet.
- Kravt ikke på produktet. Der er risiko for personskade og fald!
- Undgå at beskadige rørene i kølesystemet med skarpe og gennemborende værktøjer. Det kølemedium, der kan komme ud, når kølemedierrørene, rørforlængelserne eller overfladebelægningen punkteres, forårsager hudirritationer og øjenskader.
- Brug ikke elektriske apparater i køleskabet/fryseren, medmindre det anbefales af fabrikanten.
- Pas på ikke at få hænder eller andre dele af din krop i klemme i de bevægelige dele inde i køleskabet. Vær opmærksom på ikke at klemme fingrene mellem døren og køleskabet. Vær forsigtig, når du åbner eller lukker døren, hvis der er børn omkring.
- Spis aldrig is, isterninger eller frosset mad lige efter at have taget dem ud af køleskabet. Der er risiko for forfrysninger.
- Når dine hænder er våde, må du ikke røre ved indvendige vægge eller metaldele i fryseren eller den mad, der er opbevaret i deri. Der er risiko for forfrysninger.
- Anbring ikke dåser eller flasker, der indeholder kulstyreholdige drikkevarer eller frysebare væsker i fryserummet. Dåser og flasker kan sprænge. Der er risiko for personskade og materiel skade!
- Anbring ikke eller brug antændelige sprayer, brandfarlige materialer, tørre, kemiske stoffer eller lignende varmekfølsomme materialer i nærheden af køleskabet. Der er risiko for brand og eksplosion.
- Opbevar ikke eksplosive materialer, der indeholder antændelige materialer, f.eks. aerosoldåser, i dit produkt.
- Anbring ikke beholdere fyldt med væske på produktet. At sprøjte vand på en elektrisk del kan forårsage elektrisk stød eller risiko for brand.
- Dette produkt er ikke beregnet til opbevaring og afkøling af medicin, blodplasma, laboratoriepræparater eller lignende materialer og produkter, der er omfattet af direktivet om medicinske produkter.
- Brug af produktet imod det tilsigtede formål kan medføre, at de produkter, der er opbevaret inde i det, forringes eller ødelægges.
- Hvis dit køleskab er udstyret med blå lys, skal du ikke se på dette lys med optiske enheder. Stir ikke direkte på UV-LED-lys i lang tid. Ultraviolette stråler kan forårsage belastning af øjnene.
- Overbelast ikke produktet. Genstande i køleskabet kan falde ned, når døren åbnes, hvilket kan forårsage personskade eller anden skade. Lignende problemer kan opstå, når et objekt placeres over produktet.

Sikkerheds- og miljøanvisninger

- For at undgå personskader skal du sørge for at rense al is og vand, der kan være faldet ned eller sprøjtet på gulvet.
- Skift kun placeringerne af stativerne/ flaskeholderne på døren til dit køleskab, mens stativerne er tomme. Der er risiko for personskade.
- Anbring ikke genstande, der kan falde/vælte på produktet. Disse genstande kan falde, mens du åbner eller lukker døren og kan forårsage personskade og/eller materielle skader.
- Undgå at ramme med eller udøve for stort pres på glasoverflader. Knust glas kan forårsage personskade og/eller materielle skader.
- Kølesystemet i dit produkt indeholder kølemidlet R600a. Typen af kølemiddel, der er tilgængeligt i dit produkt, er angivet på typeskiltet. Dette kølemiddel er brandfarligt. Vær derfor opmærksom på ikke at beskadige kølesystemet eller rørledningen, mens produktet er i brug. Hvis rørføringen er beskadiget:
 - Rør ikke produktet eller strømkablet.
 - Hold produktet væk fra potentielt åben ild, der kan forårsage, at produktet går i brand.
 - Ventilér det område, hvor produktet er placeret. Brug ikke ventilatorer.
 - Ring til det autoriserede serviceværksted.
- Hvis produktet er beskadiget, og du observerer kølemiddellækage, skal du holde dig væk fra kølemidlet. Kølemiddel kan forårsage forfrysninger i tilfælde af hudkontakt.

For produkter med en vanddispenser/ ismaskine

- Brug kun drikkevand. Fyld ikke vandbeholderen med væsker - såsom frugtsaft, mælk, kulsyreholdige drikkevarer eller alkoholholdige drikkevarer - som ikke er egnede til brug i vanddispenseren.
- Der er risiko for brand og sikkerhed.
- Lad ikke børnene lege med vanddispenseren eller ismaskinen for at forhindre ulykker og kvæstelser.
- Indsæt ikke dine fingre eller andre genstande i vanddispenserhullet, vandkanalen eller ismaskinebeholderen. Der er risiko for personskade eller materiel skade.

1.7- Vedligeholdelses- og rengøringsikkerhed

- Træk ikke i dørhåndtaget, hvis du skal flytte produktet af hensyn til rengøringsformål. Håndtaget kan gå i stykker og forårsage kvæstelser, hvis du lægger for stor kraft på det.
- Sprøjt eller hæld ikke vand på eller inde i produktet til rengøringsformål. Der er risiko for brand og elektrisk stød!
- Brug ikke skarpe eller slibende værktøjer til at rengøre produktet. Brug ikke rengøringsmidler, rengøringsmidler, gas, benzin, fortyndere, alkohol, lak osv.
- Brug kun rengørings- og vedligeholdelsesprodukter inde i produktet, som ikke er skadelige for fødevarer.
- Brug aldrig damp- eller damp-baserede rengøringsmidler til at rengøre eller afrime produktet. Damp kommer i kontakt med de strømførende områder i dit køleskab og forårsager kortslutning eller elektrisk stød!

Sikkerheds- og miljøanvisninger

- Sørg for, at der ikke kommer vand ind i de elektroniske kredsløb eller belysningselementer på produktet.
- Brug en ren, tør klud til at tørre støv eller fremmed materiale på spidserne af stikket. Brug ikke et vådt eller fugtigt stykke stof til at rengøre stikket. Der er risiko for brand og elektrisk stød!

! 1.8- Belysning

- Ring til det autoriserede værksted, når det er nødvendigt at udskifte den LED-lampe/pære, der bruges til belysning.

! 1.9- Overholdelse af WEEE-direktivet og bortskaffelse af affald

Dette produkt er i overensstemmelse med WEEE-direktiv (2012/19/EU). Dette produkt bærer et symbol for klassificering af bortskaffelse af elektrisk og elektronisk udstyr (WEEE).



Dette symbol indikerer, at dette produkt ikke må bortskaffes sammen med almindeligt husholdningsaffald, når slutningen på dets levetid er nået. Brugte apparater skal indleveres på en offentlig genbrugsplads til elektriske og elektroniske apparater. Kontakt din kommune eller forhandleren af produktet for at finde ud af, hvor disse genbrugspladser ligger. Alle husholdninger spiller en vigtig rolle i forhold til genanvendelse og genbrug af gamle produkter. Korrekt bortskaffelse af brugte apparater hjælper med at beskytte mod potentielt negative konsekvenser for miljøet og mennesker.

! 1.10-Overholdelse af RoHS-direktivet

Det produkt, du har købt, er i overensstemmelse med EU RoHS-direktivet (2011/65/EU). Det indeholder ikke skadelige og forbudte materialer angivet i direktivet.

! 1.11-Information om emballagen



Produktets emballage er fremstillet fra genbrugsmaterialer i overensstemmelse med nationale miljølove. Smid ikke emballagen sammen med husholdningsaffald eller andet affald. Tag den til indsamlingssted for emballage, som er udpeget af lokale myndigheder.

! 1.12-Service

• For at reparere apparatet, kontakt det autoriserede servicecenter. Brug kun originale reservedele og tilbehør.

- Bemærk at selv-reparation eller ikke-professionel reparation kan have sikkerhedskonsekvenser og kan ugyldiggøre garantien.
- De følgende reservedele vil være tilgængelige efter 7 år efter at modellen er udgået, termostater, temperatursensorer, printkort, lyskilder, dørhåndtag, dørhængsler, bakker og kurve. Bemærk at nogle af disse reservedele er kun tilgængelige for professionelle reparatører og at ikke alle reservedele er relevante for alle modeller.
- Dør-pakninger er tilgængelige i 10 år efter at modellen er udgået.

2 Køleskab

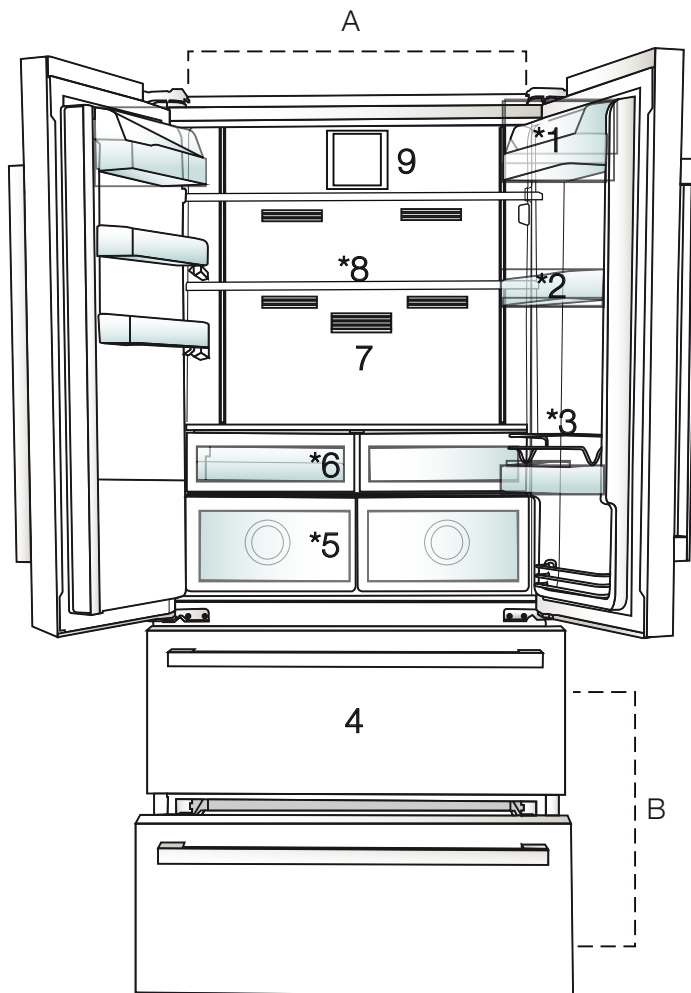

A- Køleskab

B- Fryser

1. Smør-øst hylde

2. Hylde i køleskabet

3. Beskyttelsesrist

4. Opbevaringsskuffer til frosne fødevarer

5. Grøntsagsskuffer

6. Morgenmad-afdeling

7. Lugtfilter

8. Justerbare glashylder

9. Blæser



*Tilvalg; Tallene i denne brugervejledning er skematiske og matcher muligvis ikke præcist dit produkt. Hvis dit produkt ikke inkluderer de relevante dele, gælder oplysningerne for andre modeller.

3 Montering

3.1. Korrekt monteringssted

Kontakt det autoriserede servicecenter vedrørende produktets montering. For klargøring af produktet til montering, henvises til oplysningerne i brugervejledningen. Sørg endvidere for de fornødne vand- og strømtilslutninger. Hvis du ikke har de fornødne tilslutninger, skal du kontakte en elektriker og en blikkenslager for at arrangere etablering af de fornødne tilslutninger.



ADVARSEL: Producenten påtager sig intet ansvar for eventuelle skader forårsaget af arbejde, der udføres af uautoriserede personer.



ADVARSEL: Produktets strømkabel skal frakoblet under montering. Hvis dette ikke gøres, kan det medføre alvorlige kvæstelser!



ADVARSEL: Hvis dørkarmen er for smal til at produktet kan passere, skal døren afmonteres og produktet transporteres sidelæns, og hvis dette ikke virker, skal du kontakte den autoriserede service.

- Anbring produktet på en flad overflade for at undgå rystelser.
- Anbring produktet mindst 30 cm væk fra varmelegemer, komfur og lignende varmekilder og mindst 5 cm væk fra elektriske ovne.
- Udsæt ikke produktet for direkte sollys eller andre varmekilder.
- Produktet kræver tilstrækkelig luftcirkulation for at fungere effektivt. Hvis produktet skal placeres i en alkove, så husk at efterlade mindst 5 cm afstand mellem produktet og loftet og væggene.
- Monter ikke produktet i omgivelser med temperaturer under -5°C .

Placering

Dette apparat skal installeres på et tørt, godt ventileret indendørs sted.

Dette apparat er beregnet til brug ved omgivelsestemperaturer fra 10°C til 38°C

3.2. Montering af plastkiler

Brug de medfølgende plastkiler til at give tilstrækkelig plads til luftcirkulation mellem produktet og væggen.

1. For at fastgøre kilerne, skal du fjerne skrueerne på produktet og bruge de medfølgende skrueer til kilerne.

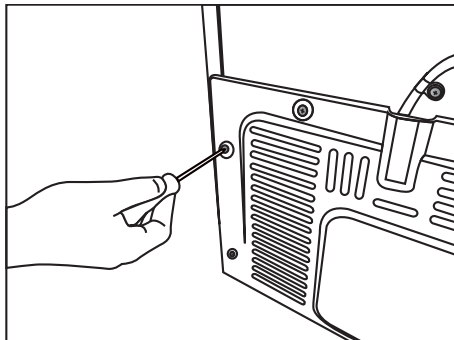

2. Fastgør to plastkiler på ventilations-skærmen som vist i figuren.

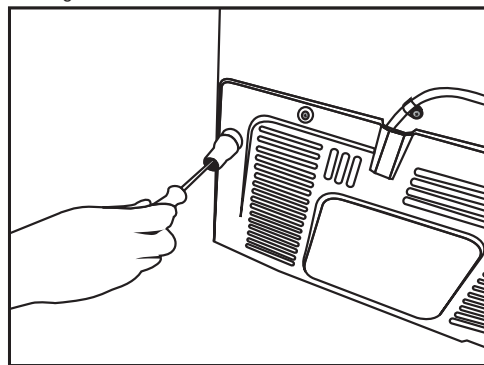

Montering

3.3. Justering af benene

Hvis produktet ikke er står lige, skal du justere de forreste justerbare ben ved at dreje dem til højre eller venstre.

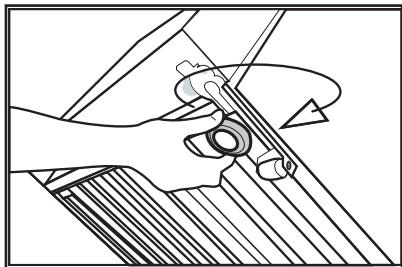

3.4. Strømtilslutning

	ADVARSEL: Brug ikke forlænger- eller multistiktil strømtilslutning.
	ADVARSEL: Beskadigede strømkabler skal udskiftes af et autoriseret serviceværksted.
	Hvis du placerer to køleskabe ved siden af hinanden, skal der være mindst 4 cm afstand mellem de to apparater.

- Vores virksomhed vil ikke påtage sig ansvaret for eventuelle skader som følge af brug uden jordforbindelse eller strømtilslutning, som ikke er i overensstemmelse med gældende regler.
- Strømkabelstikket skal være let tilgængeligt efter installationen.
- Brug ikke multi-gruppetik med eller uden forlængerledning mellem stikkontakten og køleskabet.

3.5. Vandtilslutning

(Tilvalg)



ADVARSEL: Afbryd produktet og vandpumpen (hvis der er monteret en) under tilslutning.

Produktets vandledninger, filter og ballontilslutninger skal udføres af et autoriseret servicecenter.

Produktet kan forbindes til en glasballon eller direkte til vandforsyningen, afhængigt af modellen. For at oprette forbindelsen, skal vandslangen først tilsluttes til produktet.

Kontroller, at følgende dele er leveret med dit produkt:

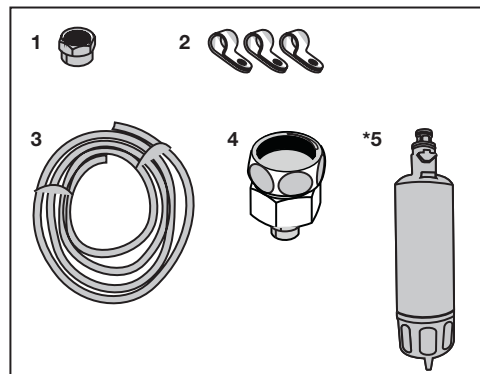

1. Stik (1 stk): Anvendes til at fastgøre vandslangen til bagsiden af produktet.
2. Slangeclips (3 stk): Bruges til at fastgøre vandslangen på væggen.
3. Vandslange (1 stk, 5 meter i diameter 1/4"): Bruges til vandtilslutning.
4. Vandhaneadapter (1 stk): Omfatter et porøst filter, der anvendes til tilslutning til vandforsyningen.
5. Vandfilter (1 stk * valgfri): Bruges til at tilslutte vandværksvand til produktet. Vandfilter er ikke påkrævet, hvis en ballontilslutning er tilgængelig.

Montering

3.6. Tilslutning af vandslange til produktet

Tilslut vandslangen til produktet ved at følge vejledningen nedenfor.

1. Fjern stikket på slangens dyseadapter på bagsiden af produktet og før slangen gennem stikket.

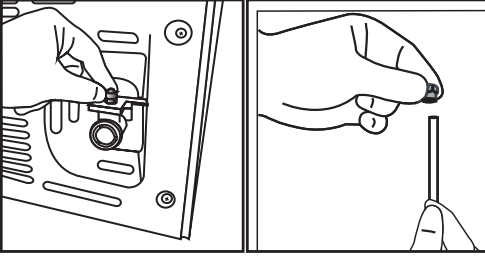

2. Skub vandslangen stramt ned og forbind slangedysens adapter.

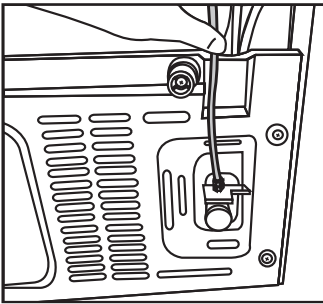

3. Stram stikket manuelt for at rette på slangens dyseadapter. Du kan også stramme stikket med en rørtang eller tang.

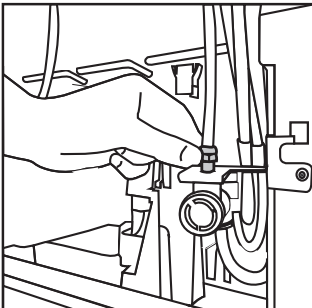

3.7. Tilslutning til vandforsyning (Tilvalg)

For at bruge produktet ved at forbinde til det koldt vandforsyningen, skal der monteres et almindeligt 1/2" ventil på koldt vandforsyningen i dit hjem. Hvis stikket ikke er tilgængeligt, eller hvis du er usikker, skal du konsultere en kvalificeret blikkenslager.

1. Afmonter stikket (1) fra vandhanens adapter (2).

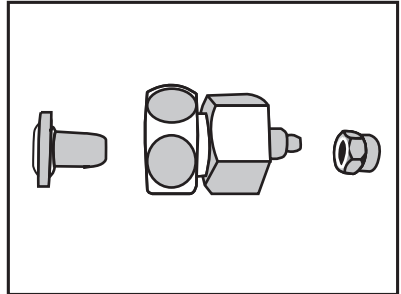

2. Tilslut vandhanens adapter til vandledningens ventil.

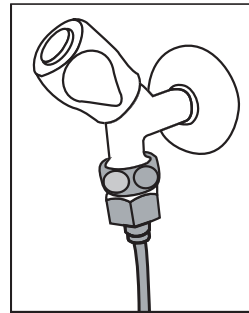

3. Tilslut stikket rundt vandslangen.

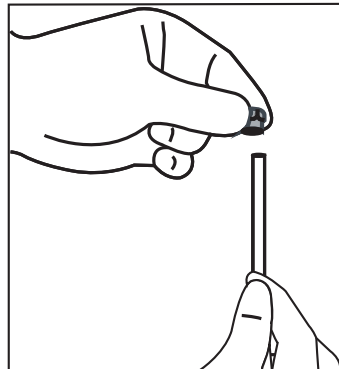

Montering

1. Tilslut stikket til vandhanens adapter og stram med hånden/værktøj.

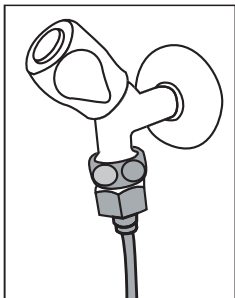

5. For at undgå at beskadige, torrykke eller utilsigtet frakoble slangen, skal du bruge de medfølgende clips til at fastgøre vandslangen korrekt.

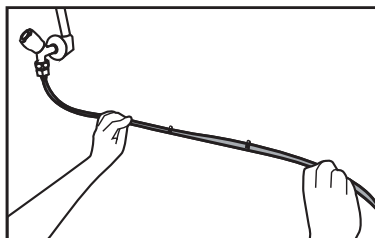

ADVARSEL:Når der er blevet åbnet for vandet, skal du sørge for, at der ikke siver vand ud i nogen af vandslangens ender. I tilfælde af lækage, skal der lukkes for ventilen og alle forbindelser strammes med en rørtang eller tang.

3.8. For produkter, der anvender vandflaske

(Tilvalg)

For at bruge en flaske til produktets vandtilslutning, skal der anvendes en vandpumpe, som er anbefalet af et autoriseret servicecenter.

1. Forbind den ene ende af vandslangen, der følger med til pumpen, til produktet (se 3.6), og følg vejledningen nedenfor.

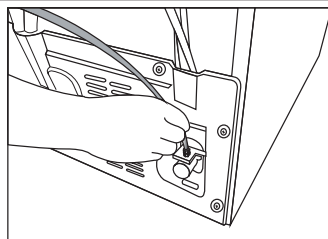

2. Tilslut den anden ende af vandslangen til vandpumpen ved at skubbe slangen ind i pumpens slangeindløb.

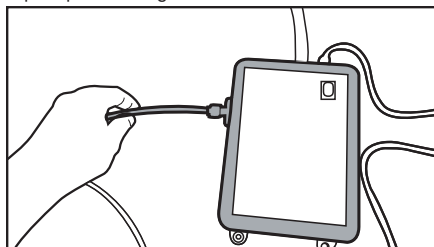

3. Anbring og fastgør pumpe-slangen i glasballonen.

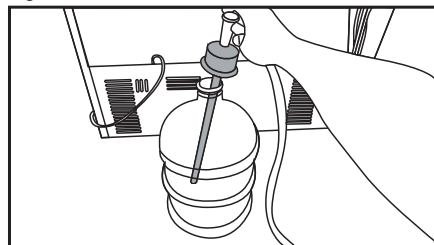

4. Når forbindelsen er etableret, skal vandpumpen tilsluttes og startes.



Vent 2-3 minutter efter start af pumpen for at opnå den ønskede effektivitet.



Se også pumpens brugervejledning for vandtilslutning.



Når du bruger glasballonen, er et vandfilter ikke nødvendigt.

Montering

3.9 Vandfilter

(Tilvalg)

Produktet kan have et indvendigt eller udvendigt filter afhængigt af modellen. Følg nedenstående vejledning for montering af vandfilteret.

3.9.1. Montering af udvendigt filter på væggen (Tilvalg)



ADVARSEL: Fastgør ikke filteret på produktet.

Kontroller, at følgende dele er leveret med dit produkt:

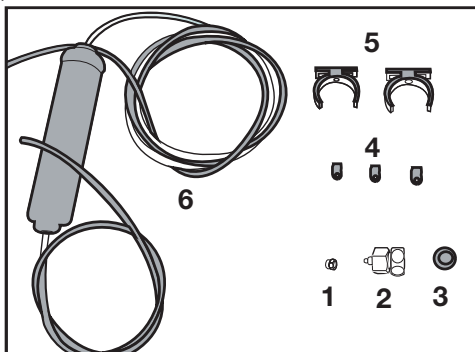

1. Stik (1 stk): Anvendes til at fastgøre vandslangen til bagsiden af produktet.
2. Vandhaneadapter (1 stk): Anvendes for tilslutning til vandforsyningen.
3. Porøst filter (1 stk)
4. Slangeclips (3 stk): Bruges til at fastgøre vandslangen på væggen.
5. Filtertilslutningsapparat (2 stk): Bruges til at fastgøre filteret på væggen.
6. Vandfilter (1 stk): Bruges til at tilslutte vandværksvand til produktet. Vandfilter er ikke påkrævet, hvis en ballontilslutning er tilgængelig.

1. Tilslut vandhanens adapter til vandledningens ventil.

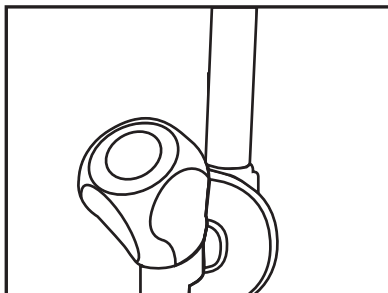

2. Find stedet til montering af det udvendige filter. Fastgør filterets tilslutningsapparat (5) på væggen.

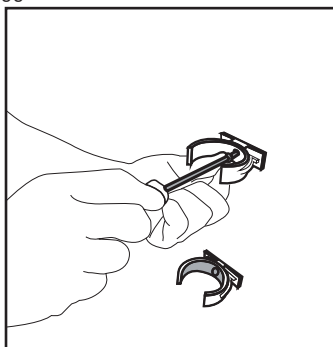

Montering

3. Monter filteret i opretstående stilling på filterets tilslutningsapparat, som angivet på etiketten. (6).

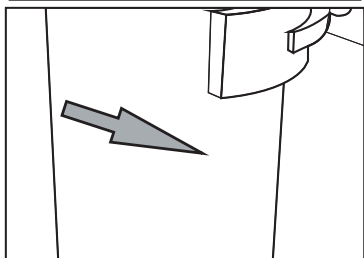
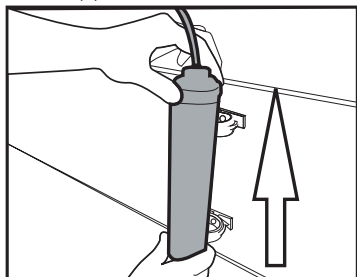

4. Fastgør vandslangen fra toppen af filteret til produktets vandtilslutningsadapter (se 3.6.).

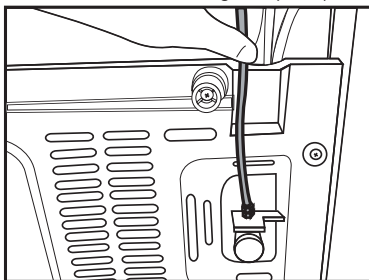

Når forbindelsen er etableret, skal den se ud som nedenstående figur.

Vandledning:

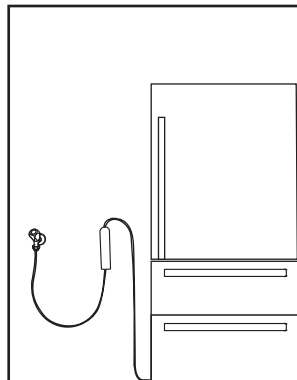

Glasballens slange:

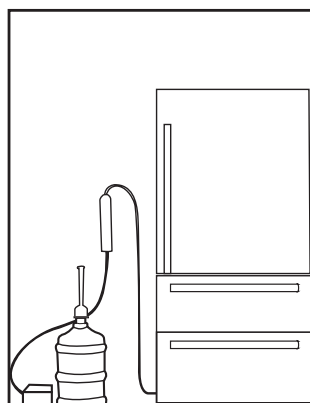

3.9.2. Indvendigt filter

Det indvendige filter, der følger med produktet, er ikke fabriksmonteret. Derfor skal du følge instruktionerne nedenfor for at montere filteret.

1. "Ice Off"-indikatoren skal være aktiv, mens du monterer filteret. Tænd for ON-OFF-indikatoren ved hjælp af "Ice"-knappen på skærmen.

Montering

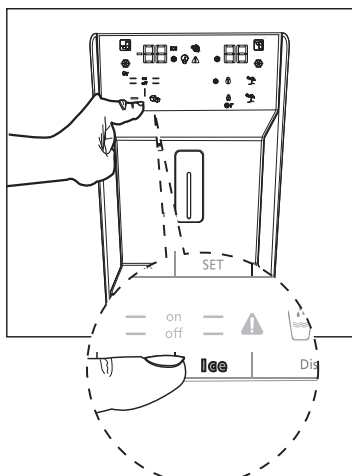

2. Fjern grøntsagsskuffen (a) for at få adgang til vandfilteret.



3. Fjern vandfilterets omløbsdæksel ved at trække i det.



Et par dråber vand kan dryppe ud, når dækslet fjernes. Dette er normalt.

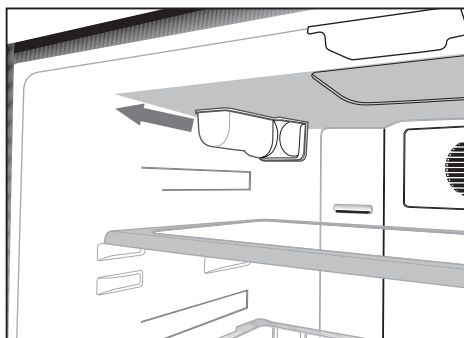

4. Anbring vandfilteret dæksel i mekanismen, og tryk for at låse det på plads.

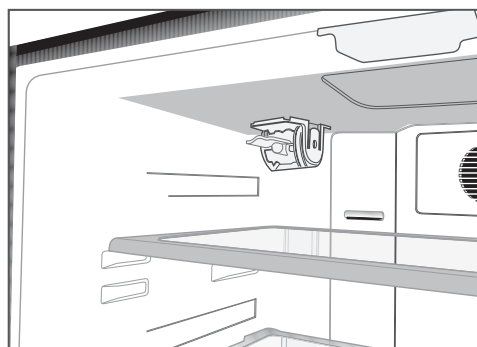

5. Tryk på "Ice"-knappen på skærmen igen for at annullere "Ice Off"-tilstand.



Vandfilteret vil fjerne visse fremmede partikler i vandet. Det vil ikke fjerne mikroorganismer i vandet.



Filteret skal udskiftes hvert 6. måned.

4 Klargøring

4.1. Energibesparende foranstaltninger



Tilslutning af produktet til elektroniske energibesparende systemer frarådes, da det kan beskadige produktet.

- Til et fritstående køleskab: "dette køleskab er ikke beregnet til at blive brugt som indbygget køleskab".
- Køleskabsdørene må ikke holdes åbne i længere perioder.
- Anbring ikke varm mad eller drikke i køleskabet.
- Overfyld ikke køleskabet. Hvis den indvendige luftstrøm blokeres, vil det reducere kølekapacitet.
- For at kunne opbevare den maksimale mængde af fødevarer i fryseren i dit køleskab, skal de øverste skuffer fjernes og placeres oven på trådstativet. Nettovolumen og energiforbrug, der er angivet i energimærket af køleskabet, blev testet efter fjernelse af fryserens øverste hylde og isbeholderen, som let kan fjernes manuelt. Det anbefales brug af den nederste skuffe.
- Afhængig af produktets funktioner, vil optøning frosne fødevarer i køleskabet vil sikre energibesparelser og bevare fødevarer kvaliteten.
- Sørg for at fødevarerne ikke er i kontakt med den køleskabets temperaturføler, der er beskrevet nedenfor.
- Da der ikke vil trænge varm og fugtig luft direkte ind i dit produkt, når dørene ikke åbnes, vil produktet optimere sig selv under forhold, der er tilstrækkelige til at beskytte dine fødevarer. Funktioner og komponenter, som f.eks. kompressor, blæser, varmelegeme, afrimning, lys, display og så videre, vil fungere i overensstemmelse med behovet for at forbruge så lidt strøm som muligt under disse omstændigheder.

- Mad skal opbevares i skuffer inde i køleskabet for at give energibesparelser og bevare fødevarer i bedre omgivelser.
- Forhindr direkte kontakt mellem temperatursensoren i fryseren og madpakker. Energiforbrug kan stige ved kontakt med sensoren.

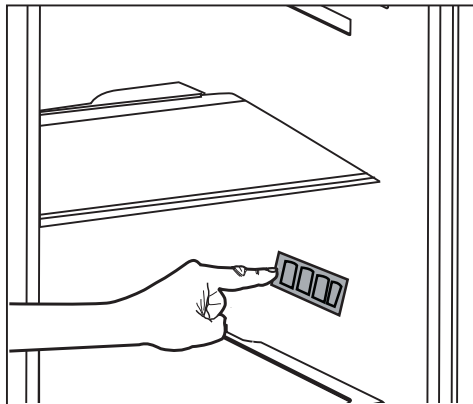

4.2. Første ibrugtagning

Før du bruger dit køleskab, skal du sørge for, at de nødvendige forberedelser er udført i overensstemmelse med instruktionerne i afsnittene "Sikkerheds- og miljøanvisninger" og "Montering".

- Hold produktet tændt uden fødevarer indvendigt i 6 timer og undlad at åbne døren, medmindre det er absolut nødvendigt.



Der høres en biplyd, når kompressoren er indstillet. Det er normalt at høre lyde, selv når kompressoren er inaktiv, på grund af de komprimerede væsker og gasser i kølesystemet.



Det er normalt, at køleskabets forkanter er varme. Disse områder er udviklet til at varme op for at undgå dannelse af kondens.



I nogle modeller nedtones indikatorpanelet automatisk 5 minutter efter lukning af døren. Det aktiveres igen når der åbnes døren eller trykkes på tasten.

4.3. IDEER OG TIPS

Tips til energibesparelse

- Den mest effektive brug af energi er sikret i konfigurationen med skufferne i bunden af apparatet og de jævnt fordelte hylde. Placeringen af dørkurvene påvirker ikke energiforbruget.
- Undgå at åbne døren hyppigt eller lade den stå åbent længere end nødvendigt.
- Indstil ikke for høj temperatur for at spare energi, med mindre det kræves af madens egenskaber.
- Hvis den omgivende temperatur er høj, og temperaturindstillingen er sat for lavt og apparatet er helt fyldt, kan kompressoren køre konstant, og forårsage dannelse af frost eller is på fordampere. I dette tilfælde kan du indstille temperaturkontrollen mod højere temperatur for at tillade automatisk afrimning og på denne måde spare energi.
- Sørg for god ventilation. Dæk ikke ventilationsriste eller huller.

Tips til køling af frisk mad

- God temperaturindstilling, som sikrer bevaringen af friske fødevarer er under eller lig med +4°C.

Højere temperaturindstilling inden i apparatet kan føre til kortere opbevaringstid for fødevarer.

- Dæk maden med emballage for at bevare dens friskhed og aroma.
- Brug altid lukkede beholdere til væsker og mad for at undgå smagsstoffer eller lugt i kølerummet.
- For at undgå at tilberedt og rå fødevarer forurener hinanden, skal du tildække den tilberedte mad og adskille den fra den rå.
- Det anbefales at optø mad inde i køleskabet.
- Anbring ikke varm mad i køleskabet. Sørg for at det er afkølet til rumtemperatur, før du stiller det ind.

- For at undgå madspild, skal den nye mad altid stilles bag den gamle.

Tips til køling af mad

- Kød (alle typer): indpak i en passende emballage og stil den på glashylden over grønsagsskuffen. Opbevar kød i højst 1 -2 dage.

5 Brug af produktet

5.1. Indikatorpanel

Indikatorpaneler kan variere afhængigt af produktmodellen.

Indikatorpanelets audio og visuelle funktioner vil hjælpe til at bruge køleskabet.

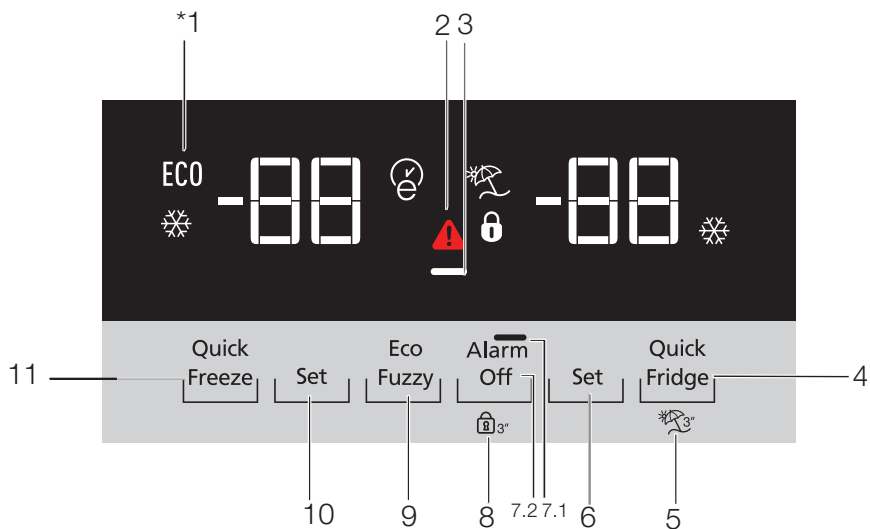

- 1- Økonomisk i brug
- 2- Høj temperatur/fejlalarm
- 3- Energibesparende funktion (skærmen slukket)
- 4- Hurtig køling
- 5- Feriefunktion
- 6- Indstilling af køleskabstemperatur
- 7- Energibesparelse (display slukket) / Alarm fra advarsel
- 8- Tastaturlås
- 9- Eco-fuzzy
- 10- Fryserens temperaturindstilling
- 11- Hurtig frysning



***Tilvalg:** Tallene i denne brugervejledning er udelukkende vejledende og passer muligvis ikke perfekt til dit produkt. Hvis dit produkt ikke inkluderer de relevante dele, gælder oplysningerne for andre modeller.

Brug af produktet

1. Økonomisk i brug

Denne indikator lyser, når fryseren er indstillet til -18 °C, hvilket er den mest økonomiske indstilling. (ECO) Indikatoren for økonomisk brug slukkes, når den hurtige køle- eller hurtige frysefunktion er valgt.

2. Høj temperatur/fejllarm

Denne indikator () tændes i tilfælde af temperaturfejl eller fejllarm. Denne indikator tændes ved strømudfald, høj temperatur og fejladværser. Under vedvarende strømudfald vil den højeste temperatur, fryseren når, blinke på displayet. Efter at have kontrolleret madvarer placeret i fryseren, skal du trykke på alarm-knappen for at nulstille advarslen.

3. Energibesparende funktion (skærmen slukket)

Hvis fryserens dør holdes lukket i længere tid, aktiveres energibesparende funktion automatisk, og symbolet for energibesparelse lyser. Når energibesparende funktion er aktiveret, vil alle andre symboler end symbol for energibesparelse på displayet blive slukket. Når energibesparende funktion er aktiveret og der trykkes på en vilkårlig tast eller åbnes døren, vil funktionen blive deaktiveret og ikonet på displayet vil vende tilbage til normal tilstand.

Energibesparende funktion er aktiveret under levering fra fabrikken og kan ikke annulleres.

4. Hurtig køling

Når den hurtige kølefunktion aktiveres () , tændes indikatoren for hurtig køling og køleskabets temperaturindikator vil vise værdien 1. Tryk på Rapid cool-knappen igen for at annullere denne funktion. Rapid cool-indikatoren slukkes og skifter tilbage til normal indstilling. Den hurtige køling vil automatisk blive annulleret efter 1 time, medmindre den annulleres af brugeren. For at køle en stor mængde friske fødevarer, skal du trykke på Rapid cool-knappen (hurtig køling) før fødevarerne anbringes i rummet.

5. Feriefunktion

For at aktivere feriefunktionen (Vacation) skal du trykke på tallet () 3 sekunder. Når Vacation-



funktionen () er aktiv, viser køleskabets temperaturmåler meddelelsen « - - » og ingen køleproces vil være aktiv i køleskabet. Denne funktion er ikke egnet i forbindelse med opbevaring af fødevarer i køleskabet. Andre rum forbliver afkølede med den aktuelt indstillede temperatur for hvert rum.

Tryk på **Vacation-funktionsknappen** igen for at annullere denne funktion.

6. Indstilling af køleskabstemperatur

Når du har trykket på knap, kan køleskabstemperaturen indstilles til hhv. 8,7,6,5,4,3,2 og 1. ()



7. 1. Energibesparelse (display slukket)

Et tryk på denne knap () for at aktivere tænd energibesparelsesindikatoren () og aktivere den energibesparende funktion. Aktivering af energibesparende funktion vil slukke for alle andre indikatorer på displayet. Når den energibesparende funktion er aktiv, vil tryk på en knap eller åbning af døren deaktivere den energibesparende funktion og displayets signaler vil vende tilbage til normal visning. Et tryk på denne knap () igen vil deaktivere energibesparelsesindikatoren og deaktivere den energibesparende funktion.

7.2. Alarm fra advarsel:

I tilfælde af strømudfald/høj temperatur-alarmer, efter at have kontrolleret madvarer placeret i fryseren, skal du trykke på alarm-knappen for at nulstille advarslen.

8. Tastaturlås

Tryk på tastaturlåseknappen () i 3 sekunder. Tastaturlåsens indikator () vil lyse op, og tastaturlåsen aktiveres. Knapperne vil være inaktive, når tastaturlåsen er aktiveret. Tryk igen på tastaturlåseknappen i 3 sekunder. Tastaturlåsens indikator slukkes, og tastaturlåsefunktionen vil blive deaktiveret.

Tryk på **tastaturlåseknappen** () for at forhindre, at køleskabets temperaturindstillinger ændres.

9. Eco-fuzzy

For at aktivere Eco-fuzzy-funktionen, skal du trykke og på Eco-fuzzy-knappen og holde den nede i 1 sekund. Når denne funktion er aktiveret, vil fryse-

Brug af produktet

ren skifte til den økonomiske tilstand efter mindst 6 timer, og den økonomiindikatoren tændes. Hold Eco-fuzzy-funktionsknappen (E) ned i 3 sekunder for at deaktivere Eco-fuzzyfunktionen.

Indikatoren lyser op efter 6 timer, når Eco-fuzzy-funktionen er aktiv.

10. Fryserens temperaturindstilling

Temperaturen i fryseren er justerbar. Tryk på knap vil gøre det mulig at indstille temperaturen i fryseren til -15, -16 -18 -19, -20, -22 og -24. (E)

11. Hurtig frysning

For hurtig frysning skal du trykke på knap. Dette vil aktivere indikatoren (E) for hurtig frysning.

Når den hurtige frysefunktion er aktiveret, vil indikatoren for hurtig frysning lyse, og fryserens temperaturindikator vil vise værdien -27. Tryk på knappen for hurtig frysning (E) igen for at annullere denne funktion. Indikatoren for hurtig frysning slukkes, og vender tilbage til normal indstilling. Den hurtige frysefunktion vil automatisk blive annulleret efter 24 timer, medmindre den annulleres af brugeren. For at fryse en stor mængde friske fødevarer, skal du trykke på knappen for hurtig frysning, før fødevarerne anbringes i fryseren.

Brug af produktet

5.2. Nulgraders rum

(Tilvalg)

Brug dette rum til at opbevare delikatesser ved lavere temperaturer eller kødprodukter til øjeblikkelig brug. Anbring ikke frugt og grøntsager i dette rum.

Du kan udvide produktets interne volumen ved at fjerne et eller flere af nulgraders-rummene. Rummet fjernes ved blot at trække frem, løfte op og træk det ud.

5.3. Grøntsagsskuffe

Køleskabet grønssagsskuffe er designet til at holde grøntsager friske ved at bevare deres fugtighed. Til dette formål er den overordnede cirkulation af kold luft intensiveret i den grønssagsskuffen. Opbevar frugt og grøntsager i dette rum. Opbevar grønbladede grøntsager og frugter separat for at forlænge deres levetid.

5.4. Blåt lys

(Tilvalg)

Produktets grønssagsskuffer indeholder blåt lys. Grøntsagerne i skuffen fortsætter deres fotosyntese under det blå lys bølglængdeeffekt og forblive levende og friske.

5.5. Beskrivelse og rengøring af lugtfilter

(Tilvalg)

Lugtfilteret forhindrer dannelse af ubehagelig lugt i produktet.

1. Træk dækslet, hvortil lugtfilteret er installeret, nedad fra den forreste del, og fjern som illustreret.
2. Lad filteret ligge i sollys en dag. Filteret vil blive rengjort i den tid.
3. Sæt filteret tilbage på plads.



Lugtfilteret skal renses en gang om året.

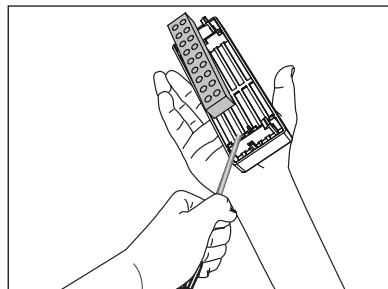
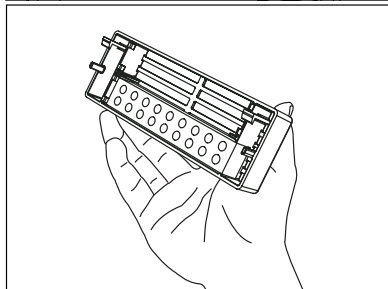
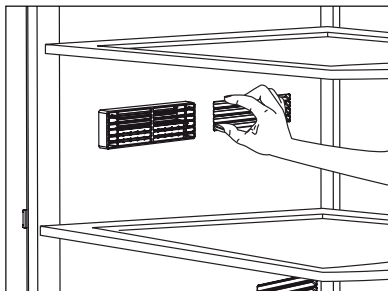

Brug af produktet

5.6. Teleskopisk skuffe

Vær opmærksom på ikke at klemme nogen kropsdele, såsom hænder, føder, osv, mellem bevægelige dele, når skuffen bruges, for at undgå skader. Du kan fjerne skufferummet til rengøring som vist på tegningen.

Fjern kun skufferne til rengøring. Det er ikke muligt at sætte skufferne på plads efter at have fyldt dem op med madvarer.

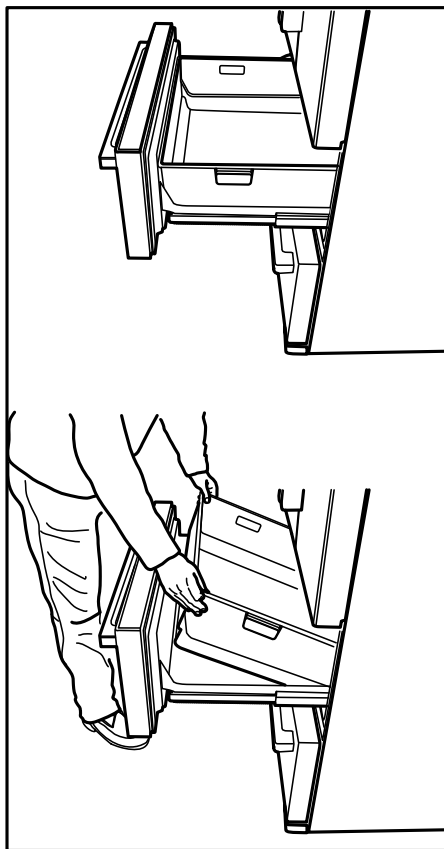

5.7. Ionisator

(Tilvalg)

Ionisatorsystemet i køleskabets luftkanal ioniserer luften. Den negative ion-udledning vil fjerne bakterier og andre molekyler der forårsager lugt i luften.

5.8. Isbakke

(Tilvalg)

Læs advarslen anbragt på isbeholderen omhyggeligt. Isbeholderen bruges til at samle is dannet i ismaskinen. Hæld ikke vand i beholderen, da denne kan gå i stykker. Isbeholderen bruges ikke til opbevaring af madvarer.

Advarsel: Flyt ikke isbeholderen.

5.9. Isfremstiller

(Tilvalg)

Ismaskinen kan ikke fjernes. I bunden af ismaskinen skal være en isbeholder.

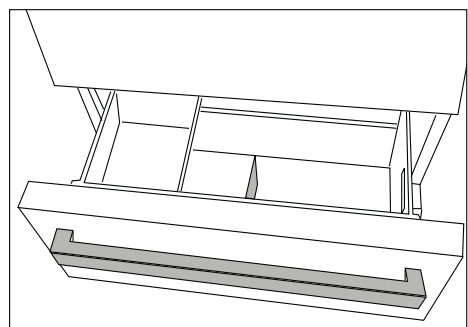
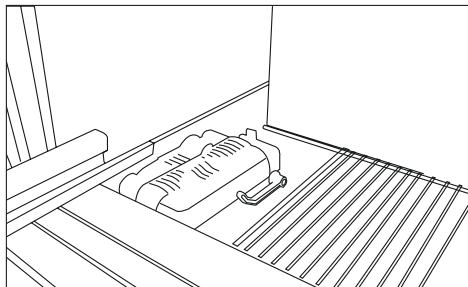

5.10. Flytbar midtersektion

Formålet med den flytbare midtersektion er at forhindre at den kolde luft inden i køleskabet slipper ud.

Tætningen aktiveres når lågepakningen trykkes mod overfladen på den flytbare midtersektion mens dørene til køleskabet er lukkede.

En anden årsag til at dit køleskab har en drejelig midtersektion er at køleskabets rumindhold bliver større. Almindelige midtersektioner optager plads i køleskabet der ikke kan bruges.

Den flytbare midtersektion lukkes når køleskabets venstre dør lukkes.

Den må ikke åbnes manuelt. Den flyttes ved plastikdelen nmår døren lukkes.

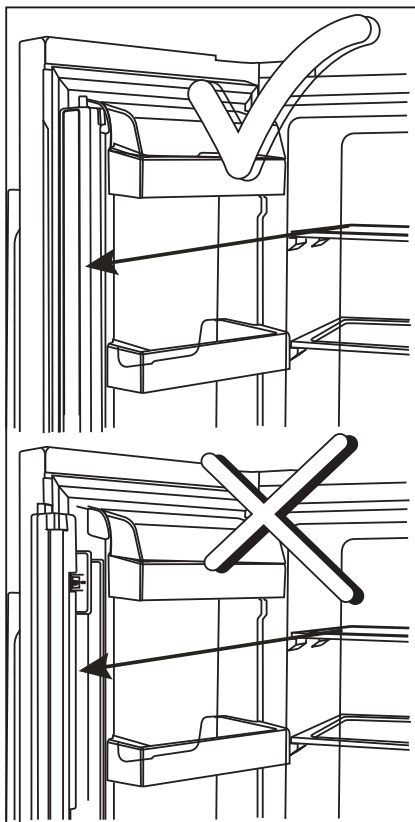

5.11. Isbeholder

(Tilvalg)

Isbeholderen giver dig mulighed til nemt at producere is.

Bruge isbeholderen

1. Fjern isbeholderen fra fryseren.
2. Fyld isbeholderen med vand.
3. Anbring isbeholderen i fryseren. Omkring to timer senere er isen klar.
4. Fjern isbeholderen fra fryseren, og bøj den over servicetallerkenen. Isterninger vil let falde ned til serveringstallerkenen.

5.12. Fugtkontrolleretgrøntsagsskuffe

(Tilvalg)

Med funktionen fugtkontrol holdes fugtniveauet for frugt og grønt under kontrol og sikrer, at madvarerne holder sig friske i længere tid.

Det anbefales at opbevare bladgrøntsager, fx salat og spinat og lignende grøntsager, som har tilbøjelighed til at miste fugt, liggende i grøntsagsskuffen fremfor stående på deres rødder hvor muligt.

Når grøntsagerne placeres, så placer tunge og hårde grøntsager på bunden og lette og bløde grøntsager øverst med hver grøntsags specifikke vægt i mente.

Opbevar ikke grøntsager i plastikposer i grøntsagsskuffen. Hvis grøntsager efterlades i plastikposer, rådner de hurtigt. I situationer, hvor ingen kontakt med andre grøntsager foretrækkes, så anvend indpakningsmateriale som papir, som har en vis porøsitet i forhold til hygiejne.

Placer ikke frugt, der har en høj produktion af ætylengas, som fx pære, abrikos, fersken og især æbler, i den samme grøntsagsskuffe som andet frugt og grønt. Ætylengassen, som afgives fra disse frugter, kan forårsage, at andet frugt og grønt modner og rådner hurtigere.

Brug af produktet

5.13. Indfrysning af friske fødevarer

- For at bevare fødevarerens kvalitet, skal fødevarer der lægges i fryseren, fryses så hurtigt som muligt. Til dette formål skal du bruge den hurtige indfrysningsskiftefunktion.
- Hvis fødevarer indfryses, mens de er friske, forlænges opbevaringstiden i fryseren.
- Pak fødevarer i lufttætte pakker og luk dem til.
- Sørg for, at fødevarerne er pakket, inden du lægger dem i fryseren. Brug frostbokse, stanniol og fugtafvisende papir, plastikposer eller lignende emballage i stedet for traditionelt emballagepapir.
- Markér hver fødevarerække ved at skrive datoen på pakken før frysning. Dette vil give dig mulighed for at bestemme friskheden af hver pakke hver gang fryseren åbnes. Opbevar de ældste fødevarer forrest for at sikre, at de anvendes først.
- Frosne fødevarer skal anvendes umiddelbart efter optøning og må ikke fryses igen.
- Undlad at fryse store mængder fødevarer på én gang.

5.14. Anbefalinger til opbevaring af frosne fødevarer

Fryseren skal indstilles til mindst -18 °C.

1. Anbring fødevarerne i fryseren så hurtigt som muligt for at undgå optøning.
2. Før indfrysning skal du tjekke "Udløbsdato" på pakken for at sikre, at den ikke er overskredet.
3. Sørg for, at fødevarernes emballage er intakt.

5.15. Oplysninger vedr. dybfrysning

Iht. IEC 62552-standarderne skal fryseren have kapacitet til at fryse 4,5 kg af fødevarer ved -18 °C eller lavere temperaturer i 24 timer for hver 100 liter fryservolumen.

Fødevarer kan kun bevares i længere perioder ved eller under -18 °C.

Du kan holde fødevarerne friske i flere måneder (i dybfryser ved eller under temperaturer på -18 °C). De fødevarer, der skal indfryses, må ikke komme i kontakt med allerede frosne fødevarer for at undgå delvis optøning.

Fryserindstilling	Køleskabsindstilling	Beskrivelser
-18°C	4°C	Dette er standardindstillingen.
-20, -22 eller -24 °C	4°C	Disse indstillinger er anbefalet for omgivelsestemperaturer der overstiger 30 °C.
Hurtig indfrysning	4°C	Brug dette til at fryse fødevarer i en kortere periode. Produktet nulstilles til de tidligere indstillinger, når processen er afsluttet.
-18 °C eller koldere	2°C	Brug disse indstillinger, hvis du mener, at køleskabet ikke er koldt nok på grund af omgivelsestemperaturen, eller hvis døren ofte åbnes.

Brug af produktet

Kog grøntsagerne og filtrere vandet ud for at forlænge deres opbevaringstid i fryseren. Anbring fødevarerne i lufttætte pakker efter filtrering og læg dem i fryseren. Bananer, tomater, salat, selleri, kogte æg, kartofler og lignende fødevarer må ikke fryses. Når disse fødevarer er nedfrosset, vil kun deres næringsværdi og smag blive påvirket negativt. De må ikke blive ødelagt, så de ville skabe en risiko for menneskers sundhed.

5.16. Anbringelse af fødevarer

Hylder i fryseren	Forskellige frosne varer, herunder kød, fisk, is, grøntsager osv.
Hylder i køleskabet	Fødevarer i gryder, pander og beholdere med låg, æg (i lukket beholder)
Hylder i køleskabsdøren	Små og emballerede mad- eller drikkevarer
Grøntsagsskuffe	Frukt og grøntsager
Rum til friske fødevarer	Delikatesser (morgenmad, kødprodukter skal bruges inden for kort tid)

5.17. Alarm for åben dør

(Tilvalg)

Døråbnings-advarselssystemet i dit køleskab kan være forskelligt afhængigt af modellen.

Version 1:

Hvis produktets dør står åben i en vis tid (fra 60 til 120 sekunder), lyder der en alarmtone, afhængigt af produktmodellen, der kan også vises et synligt advarselssignal (hvidt blink). Hvis du lukker døren til enheden eller trykker på en knap på enhedens skærm, hvis der findes en, vil advarselslyden stoppe.

Version 2:

Hvis døren i enheden står åben i en vis tid (mellem 60 og 120 sek.), lyder der en døråbningsadvarsel. Døråbningsadvarslen bliver gradvist kraftigere. Først lyder der en hørbar advarsel. Hvis døren stadig ikke bliver lukket efter 4 minutter, aktiveres der en visuel advarsel (hvidt blink). Døråbningsadvarslen vil blive forsinket i en vis tid (mellem 60 og 120 sekunder), når der trykkes på en tast på produktets skærm (hvis der findes en). Derefter vil processen starte igen. Når enhedens dør bliver lukket, vil døråbningsalarmlampen blive annulleret.

5.18. Indvendigt lys

Indvendigt lys genereres af en LED-lampe. Kontakt det autoriserede servicecenter for eventuelle problemer med denne lampe. Indvendigt lys i dette produkt er ikke beregnet til hjemmebelysning og er ikke egnet til sådanne formål. Indvendigt lys i køleskabet eller fryseren er til at hjælpe sikker og bekvem placering af mad i køleskabet.

Pærene for dette husholdningsapparat er ikke egnet til belysningsformål. Det tiltænkte formål med denne pære er at gøre det muligt for brugeren at placere levnedsmidler i køleskabet/fryseren på en sikker og bekvem måde.

6 Vedligeholdelse og rengøring

Regelmæssig rengøring af produktet vil forlænge dets levetid.



ADVARSEL: Afbryd strømmen før køleskabet rengøres.

- Brug ikke skarpe og slibende værktøjer, sæbe, rengøringsmaterialer, rengøringsmidler, gas, benzin, lak og lignende stoffer til rengøring.
- Hæld en teskefuld carbonat i vandet. Fugt en klud i vandet og vrid den op. Aftør produktet med denne klud og tør grundigt efter.
- Vær omhyggelig med at holde vandet væk fra lampedækslet og andre elektriske dele.
- Rengør døren med en våd klud. Fjern alle fødevarer indeni for at løsne dør og hylder. Løft dørens hylder op for at tage dem ud. Rengør og tør hylderne og sæt dem på plads ved at skubbe fra oven.
- Brug ikke klorholdigt vand eller rengøringsmidler på produktets udvendige flade og krombelagte dele. Klor vil danne rust på sådanne metaloverflader.
- Brug ikke skarpe eller slibende værktøjer eller sæbe, rengøringsmidler til husholdning, vaskemidler, benzin, benzen, voks osv., ellers vil stempler på plasticdelene forsvinde, og de vil blive deformet. Brug varmt vand og en blød klud til rensning og tørring.

6.1. Forebyggelse dårlig lugt

Produktet er fremstillet uden lugtende materialer.

Dog kan opbevaring af fødevarer i upassende sektioner og forkert rengøring af indvendige overflader forårsage dårlig lugt.

For at undgå dette, skal du rengøre indersiden med kulsyreholdigt vand hver 15. dag.

- Opbevar fødevarer i forseglede holdere. Mikroorganismer kan spredes ud af uforseglede fødevarer og forårsage dårlig lugt.
- Opbevare aldrig gamle eller rådne fødevarer i køleskabet.

6.2. Beskyttende plastoverflader

Olie spildt på plastoverflader kan beskadige overfladen og skal omgående rengøres med varmt vand.

7 Fejlfinding

Tjek denne liste, før du kontakter servicecenteret. Dette vil spare dig tid og penge. Denne liste omfatter hyppige problemer, der ikke er relateret til fabriktionsfejl eller materialefejl. Visse funktioner nævnt heri, gælder muligvis ikke for dit produkt.

Køleskabet virker ikke.

- Stikket er ikke sat helt i >>> Sæt det helt ind i stikkontakten.
- Sikringen, der forsyner produktets stikkontakt, eller hovedsikringen er sprunget. <<<> Kontrollér sikringerne

Kondens på køleskabets sidevæg (MULTIZONE, KØL, KONTROL OG FLEXI-ZONE).

- Omgivelserne er for kolde. >>> Monter ikke produktet i omgivelser med temperaturer under -5 °C.
- Døren åbnes for ofte >>> Pas på ikke at åbne produktets dør for ofte.
- Omgivelserne er for fugtige >>> Installer ikke produktet i fugtige miljøer.
- Fødevarer, der indeholder væsker, opbevares i ulukkede holdere. >>> Opbevar fødevarer, der indeholder væsker, i lukkede holdere.
- Døren er åben: >>> Hold ikke produktets dør åben i for lange perioder.
- Termostaten er indstillet til for lav temperatur. >>> Indstil termostaten til en passende temperatur.

Kompressoren virker ikke.

- I tilfælde af pludselige strømsvigt, eller hvis stikket trækkes ud og sættes i igen, kan gastykket i produktets kølesystem komme ud af balance, hvilket udløser kompressorens termiske sikkerhedsforanstaltning. Produktet genstarter efter cirka 6 minutter. Hvis produktet ikke genstarter efter denne periode, skal du kontakte servicecenteret.
- Afrimning er aktiveret >>> Dette er normalt for et fuldautomatiseret afrimningsprodukt. Afrimningen gennemføres regelmæssigt.
- Produktet er ikke tilsluttet. >>> Sørg for at ledningen er sat i.
- Temperaturindstillingen er forkert. >>> Vælg den relevante temperaturindstilling.
- Strømmen er gået. >>> Produktet vil fortsætte med at fungere som normalt, når strømforsyningen er genoprettet.

Køleskabets driftsstøj stiger mens det er i brug.

- Produktet driftsresultater kan variere afhængigt af temperaturudsving. Dette er normalt og ikke en fejl.

Køleskabet kører for ofte eller for længe.

Fejlfinding

- Det nye produkt kan være større end det foregående. Større produkter vil køre i længere perioder.
- Rumtemperaturen kan være høj. >>> Produktet vil normalt køre i lange perioder ved højere rumtemperatur.
- Produktet kan være tilsluttet for nylig eller en ny fødevarer kan være anbragt i produktet. >>> Produktet vil tage længere tid om at nå den indstillede temperatur, når hvis en ny fødevarer lægges i køleskabet. Dette er normalt.
- Store mængder af varme fødevarer kan være lagt i produktet for nylig. >>> Anbring ikke varme fødevarer i produktet.
- Dørene blev åbnet ofte eller holdt åbne i lange perioder. >>> Den varme luft, der bevæger sig indeni, vil få produktet til at køre længere. Åbn ikke dørene for ofte.
- Fryser- eller køleskabsdørene er muligvis ikke lukket helt. >>> Kontrollér, om dørene er lukket helt.
- Produktet kan være indstillet til en for lav temperatur. >>> Indstil temperaturen til en højere grad og vent på, at produktet når den indstillede temperatur.
- Køleskabs- eller fryserdørens pakning kan være beskidt, slidt, defekt eller justeret forkert. >>> Rens eller udskift pakningen. En beskadiget/revne pakning vil få produktet til at køre i længere perioder for at bevare den aktuelle temperatur.

Frysertemperaturen er meget lav, men køletemperaturen er passende.

- Temperaturen i fryseren er indstillet til en meget lav grad. >>> Indstil temperaturen i fryseren til en højere grad, og tjek igen.

Køleskabets temperatur er meget lav, men fryserens temperatur er passende.

- Køleskabets temperatur er indstillet til en meget lav grad. >>> Indstil køleskabets temperatur til en højere grad, og tjek igen.

De fødevarer, der opbevares holdes i køleskabets skuffer er frosne.

- Køleskabets temperatur er indstillet til en meget lav grad. >>> Indstil temperaturen i fryseren til en højere grad, og tjek igen.

Temperaturen i køleskabet og fryseren er for høj.

- Køleskabets temperatur er indstilles til en meget høj grad. >>> Køleskabets temperatur påvirker temperaturen i fryseren. Regulér temperaturen i køleskabet eller fryseren og vent, indtil de relevante rum nå det indstillede temperaturniveau.
- Dørene blev åbnet ofte eller holdt åbne i lange perioder. >>> Dørene må ikke åbnes for ofte.
- Døren er muligvis ikke lukket helt. >>> Luk døren helt.
- Produktet kan være tilsluttet for nylig eller en ny fødevarer lagt i køleskabet. >>> Dette er normalt. Produktet vil tage længere tid om at nå den indstillede temperatur, hvis det er tilsluttet for nylig, eller hver der laget nye fødevarer i det.
- Store mængder af varme fødevarer kan være lagt i produktet for nylig. >>> Anbring ikke varme fødevarer i produktet.

Rysten eller støj.

- Underlaget er ikke plant eller holdbart. >>> Hvis produktet ryster når det flyttes langsomt, skal benene justeres for at balancere produktet. Sørg også for, at underlaget er tilstrækkelig stærkt til at bære produktet.
- Eventuelle genstande, der sættes på produktet, kan forårsage støj. >>> Fjern eventuelle genstande, der er placeret på produktet.

Fejlfinding

Produktet afgiver lyde af væske, der flyder, sprøjter osv.

- Produktets driftsprincipper indebærer væske- og gasstrømme. >>> Dette er normalt og ikke en fejl.

Der kommer en vindlyd fra produktet.

- Produktet bruger en blæser til køleprocessen. Dette er normalt og ikke en fejl.

Der er kondens på produktets indvendige vægge.

- Varmt eller fugtigt vejr vil øge isdannelse og kondens. Dette er normalt og ikke en fejl.
- Dørene blev åbnet ofte eller holdt åbne i lange perioder. >>> Dørene må ikke åbnes for ofte, og hvis dørene er åbne, skal de lukkes.
- Døren kan være åben. >>> Luk døren helt.

Der er kondens på produktets yderside eller mellem dørene.

- Vejrforholdene kan være fugtige, og denne tilstand er helt normalt i fugtigt vejr. >>> Kondensen forsvinder, når luftfugtigheden falder

Produktet lugter dårligt indvendigt.

- Produktet er ikke rengjort regelmæssigt. >>> Rengør indvendigt regelmæssigt med svamp, varmt vand og kulsyreholdigt vand.
- Visse holdere og emballager kan forårsage lugt. >>> Brug holdere og emballage, der er fri for lugt.
- Fødevarerne blev anbragt i ulukkede beholdere. >>> Opbevar fødevarer i forseglede beholdere. Mikroorganismer kan spredes ud af uforsegledede fødevarer og forårsage dårlig lugt.
- Fjern eventuelle udløbne eller rådne fødevarer fra produktet.

Døren lukker ikke

- Fødevarepakker kan blokere døren. >>> Flyt eventuelle produkter, der blokerer dørene.
- Produktet står ikke helt lige position på gulvet. >>> Juster benene for at balancere produktet.
- Gulvet er ikke plant eller robust. >>> *Sørg underlaget er plant og tilstrækkelig robust til at bære produktet.*

Grøntsagsskuffen sidder fast.

- Fødevarer kan være i kontakt med den øverste del af skuffen. >>> *Reorganiser fødevarerne i skuffen.*



ADVARSEL: Hvis problemet fortsætter, efter du har fulgt anvisningerne i dette afsnit, skal du kontakte din forhandler eller et autoriseret servicecenter. Forsøg ikke at skille produktet ad.

TEKNISKE DATA

De tekniske oplysninger står på typeskiltet på indersiden af apparatet og på energimærkningen. QR-koden på energimærkningen på apparatet indeholder et web-link til oplysninger i forbindelse med ydeevnen for apparatet i EU EPREL-database. Behold energimærkningen som reference sammen med brugermanualen

Samt alle andre dokumenter, der blev leveret sammen med apparatet.

Det er også muligt at finde de samme oplysninger i EPREL ved brug af linket <https://eprel.ec.europa.eu> og modelnavnet og produktnummeret, som du finder på apparatets typeskilt.

OPLYSNINGER TIL TESTINSTITUTTER

Installation og forberedelse af apparatet for enhver EcoDesign-godkendelse skal overholde EN 62552. Ventilationskrav, dybde-dimensioner og minimalt rum bagved

Skal være som nævnt i denne brugermanual i kap 3. Kontakt fabrikanten for øvrige oplysninger, herunder fyldningsplaner.

Dette produkt er forsynet med en lyskilde i energiklasse "G".

Lyskilden i dette produkt må kun udskiftes af professionelle reparatører.