

VARNING	232
Allmänna säkerhetsanvisningar	232
Installation	235
Apparatens syfte	236
Denna bruksanvisning	237
Tillverkarens ansvar	237
Identifikationsdekal	237
Bortskaffning	237
Spara energi	237
Information om strömförbrukning i avstängt läge/ standby-läge	237
Hur man läser bruksanvisningen	238
BESKRIVNING	238
Allmän beskrivning	238
Kontrollpanel	239
ANVÄNDNING	240
Grundläggande funktioner	240

Förberedelser	240
Användning av hällen	242
Extrafunktioner	244
Specialfunktioner	246
Meny	247
Felmeddelanden	249

RENGÖRING OCH UNDERHÅLL 250

Rengöring av glaskeramikhällen	250
Vad gör man om...	250

INSTALLATION 251

Elektrisk anslutning	251
Utskärning av arbetsytan	252
Inbyggnad	253
Ventilation	254
Fastsättning vid inbyggnadsmöbel	254
För installatören	254

Vi rekommenderar att noga läsa denna bruksanvisning som innehåller all den information som behövs för att bevara apparatens utseende och funktion. För mer information om produkten: www.smeg.com

VARNING

Allmänna säkerhetsanvisningar

Skador på person

- Apparaten och dess åtkomliga delar blir mycket varma vid användning. Håll barn på avstånd från apparaten.
- Skydda händerna med värmetåligena handskar vid användning.
- Försök aldrig släcka en låga/brand med vatten utan stäng av apparaten och täck lågan med ett lock eller en brandfilt.
- Barn över 8 år och personer med nedsatt fysisk, sensorisk eller mental förmåga eller med bristfällig erfarenhet av användning av elektriska apparater får endast använda

denna apparat under förutsättning att de övervakas eller noga instruerats angående en säker användning av apparaten och förutsatt att de förstår eventuella risker som är förbundna med användningen.

- Låt inte barn leka med apparaten.
- Barn under 8 år får vistas vid apparaten endast under förutsättning att de är under uppsyn.
- Låt inte barn som är yngre än 8 år närma sig apparaten när den är i drift.
- Rengörings- och underhållsarbete får utföras av

- barn endast under förutsättning att de är under uppsyn.
- Var ytterst försiktig eftersom kokzonerna värms mycket snabbt. Undvik att värma upp tomma kastruller. Fara för överhettning.
 - Aktivera funktionsspärren om det finns barn eller husdjur i närheten som kan nå spishällen.
 - Vidrör eller rengöra inte spishällen när den är i drift eller när indikeringslamporna för restvärme är tända.
 - Stäng av plattorna efter användning. Lita aldrig enbart på detektorn för närvaro av kokkärl.
 - Var särskilt uppmärksam då barn befinner sig i närheten eftersom de inte kan se varningslamporna som indikerar restvärme. Efter användningen förblir kokzonerna mycket varma under en viss tid även om de är avstängda. Undvik att barn sätter händerna på hällen.
 - Tillagningsprocessen ska alltid övervakas. En kort tillagningsprocess ska övervakas hela tiden.
 - OBSERVERA: Att tillaga mat som innehåller fett och/eller olja utan övervakning kan vara farligt och leda till brand.
 - Fetter och oljor kan fatta eld om de överhettas. Avlägsna dig

inte vid tillagning av mat som innehåller oljor eller fetter. Släck aldrig med vatten om oljor eller fetter skulle fatta eld. Sätt på locket på grytan och stäng av kokzonen.

- Använd inte funktionerna Booster och /eller Double Booster (i förekommande fall) för att värma fet eller oljig mat eftersom det föreligger risk för brand.
- Placera inga metallföremål, som bestick eller husgeråd, på spishällens yta när den används eftersom de kan överhettas.
- Använd inte burkar, förslutna behållare, redskap eller kärl av plast vid tillagning.
- Använd inte magnetiska burkar.
- Använd inte grytunderlägg eller annat material mellan kokkärlets botten och ytan i glaskeramik. Risk för brännskador.
- För inte in spetsiga metallföremål (bestick eller verktyg) i apparatens springor.
- Använd eller förvara inte brännbart material i närheten av apparaten eller direkt under spishällen.
- Stäng av apparaten efter användning.
- Dra aldrig i sladden för att dra ut kontakten (i förekommande fall).
- ANVÄND INTE

SPRAYFLASKOR I NÄRHETEN AV DENNA APPARAT MEDAN DEN ÄR IGÅNG.

- UTFÖR INGA ÄNDRINGAR PÅ APPARATEN.
- Innan något arbete utförs på apparaten (installation, underhållsarbete, placering eller förflyttning) ska personlig skyddsutrustning bäras.
- Rengör inte apparaten när den fortfarande är varm eller i funktion.
- Efter användningen ska kokzonerna stängas av. Dessa förblir mycket varma under en viss tid efter avstängningen. Rör inte vid spishällens ytor.
- Innan något arbete utförs på apparaten ska den elektriska strömförsörjningen brytas.
- Försök aldrig reparera apparaten själv eller utan att anlita en kvalificerad tekniker.
- Om nätkabeln skadas undvik fara genom att omedelbart kontakta den tekniska supporten som sörjer för att kabeln byts ut.
- Vid repor eller sprickor, eller om glaskeramikhällens yta skulle gå sönder, ska apparaten omedelbart stängas av. Koppla bort eltillförseln och kontakta teknisk service.
- Bärare av pacemaker eller andra liknande anordningar måste säkerställa att funktionen av deras apparater inte

äventyras av det induktiva fältet, vars frekvensområde är mellan 20 och 50 kHz.

- I enlighet med bestämmelser angående elektromagnetisk kompatibilitet tillhör spishällen med elektromagnetisk induktion grupp 2 och klass B (SS-EN 55011).

Skador på apparaten

- Använd inte rengöringsmedel som innehåller slipmedel eller frätande ämnen (som till exempel pulver, fläckborttagare eller stålull) på delarna i glas.
- Använd eventuellt verktyg i trä eller plast.
- Sitt inte på apparaten.
- Ytan i glaskeramik får inte användas som avlastningsyta.
- Använd inte apparaten som avlastningsyta.
- Täck inte över öppningar, ventilationsspringor eller värmespridningsspringor.
- Använd inte spishällen om en ugn installerats därunder och ett pyrolysprogram körs i ugnen.
- Rengör aldrig apparaten med ångstråle.
- Lämna inte apparaten oövervakad i samband med tillagning som kan frigöra fetter eller oljor vilka kan fatta eld om de överhettas. Var ytterst försiktig.

- Brandrisk: förvara inga föremål på spishällen.
- APPARATEN FÅR ALDRIG ANVÄNDAS FÖR ATT VÄRMA UPP OMGIVNINGEN.
- Kockkärl eller grillpannor ska placeras innanför spishällens kanter.
- Använd alltid kockkärl med jämn och plan botten.
- Om det kokar över eller rinner över, torka bort vätskan från spishällen.
- Var noga med att inte hälla ut sura ämnen på spishällen, som t.ex. citronsaft eller vinäger.
- Häll inte socker eller söta blandningar på spishällen vid tillagning.
- Placera inte material eller ämnen som kan smälta eller fatta eld (papper, plast eller aluminiumfolie) på spishällen vid tillagning.
- Placera kärnen direkt på glaskeramikhällen.
- Ställ inte tomma kastruller eller stekpannor på tända kokzoner.
- Använd inte repande eller sträva material eller vassa metallskrapor.
- Ytan i glaskeramik är mycket stöttålig, men undvik dock att fasta och hårda föremål faller ner på den eftersom den kan gå sönder.
- Använd inte rengöringsmedel som innehåller klor, ammoniak eller blekmedel på delar i stål

eller delar som ytbehandlats med metall (som till exempel är anodiserade, förnicklade eller förkromade).

- Apparaten har inte utformats för att användas med externa timers eller system för fjärrstyrning.
- För att undvika repor på glasytan, dra inte kastrullerna på hällen utan lyft upp och ställ dem där du vill.

Installation

- DENNA APPARAT **FÅR INTE INSTALLERAS PÅ BÅTAR ELLER I HUSVAGNAR.**
- Denna apparat får inte installeras ovanför en diskmaskin.
- Ta hjälp av en andra person vid installation av apparaten.
- Kontrollera att det finns korrekta öppningar i möbeln.
- Kontrollera att möbelns material är värmebeständigt.
- Installation och servicearbete ska utföras av behörig personal i enlighet med gällande lagstiftning.
- Den elektriska anslutningen ska utföras av behörig fackperson.
- Det är obligatoriskt att jorda apparaten enligt de anvisningar som anges i säkerhetsföreskrifterna för elsystemet.
- Använd värmetåliga kablar som tål minst 90 °C.
- För elkabeln genom möbelns

baksida. Se till att den inte kommer i kontakt med spishällens undersida eller en eventuell ugn som monterats under spishällen.

- Var uppmärksam om du ansluter ytterligare elektriska apparater! Anslutningskablar får inte komma i kontakt med varma kokzoner.
- Åtdragningsmomentet för skruvarna på kopplingsplintens ledningar ska motsvara 1,2-1,5 Nm.
- Fäst inte apparaten alltför hårt vid möbeln eftersom det kan uppstå skador under användningen eller delvis täppa till värmespridningsspringorna.
- Installation och eventuellt byte av den elektriska strömkabeln måste utföras av behörig teknisk personal.
- Om nätkabeln skadas undvik fara genom att omedelbart kontakta den tekniska supporten som sörjer för att kabeln byts ut.
- Innan något arbete utförs på apparaten (installation, underhållsarbete, placering eller förflyttning) förse dig alltid med personlig skyddsutrustning.
- Innan något arbete utförs på apparaten ska den elektriska strömförsörjningen brytas.
- Se till att apparaten kan frånkopplas efter installationen

via en lättillgänglig kontakt eller en brytare i händelse av fast installation.

- Matningslinjen ska förses med en allpolig brytare som säkerställer frånkoppling från nätet, med ett kontaktmellanrum som garanterar en fullständig frånkoppling i enlighet med villkoren i överspänningskategori III, i överensstämmelse med installationsreglerna.
- Om åtkomsten till strömförsörjningen är begränsad, ska frånkopplingsanordningarna för alla poler vara tillgängliga och inbyggda i det fasta kablaget i överensstämmelse med anslutningsstandarderna.
- Denna apparat får användas på en höjd på upp till 2000 meter över havet.

Apparatens syfte

Denna apparat är avsedd att användas för tillagning av livsmedel inom hushåll. All annan användning är olämplig. Vidare får apparaten inte användas:

- i kök avsedda för personal i affärer, på kontor och i andra arbetsmiljöer.
- på lantbruk/inom landsbygdsturism.
- av kunder på hotell, motell eller andra liknande boenden;
- på bed and breakfasts.

Denna bruksanvisning

- Denna bruksanvisning utgör en del av apparaten och ska förvaras i sin helhet och alltid finnas inom räckhåll under hela apparatens livstid.
- Innan apparaten används ska denna bruksanvisning läsas noga.
- Förklaringarna i denna bruksanvisning omfattar även bilder som beskriver det som normalt visas på displayen. Vi påminner dock om att apparaten kan ha en uppdaterad version av systemet, och därför kan det som visas på displayen skilja sig från det som visas i bruksanvisningen.

Tillverkarens ansvar

Tillverkaren avsäger sig allt ansvar för skador på personer eller egendom som orsakats av:

- annan användning av apparaten än den avsedda;
- ett nonchalerande av föreskrifterna i bruksanvisningen;
- en felaktig användning av hela eller en del av apparaten;
- användning av reservdelar som inte är i original.

Identifikationsdekal

På identifikationsdekalen finns tekniska data, serienummer och märkning.

Identifikationsdekalen får aldrig avlägsnas.

Bortskaffning



Denna apparat, som överensstämmer med kraven i det europeiska direktivet om elektriskt och elektroniskt avfall WEEE (2012/19/EU), ska kasseras separat från annat avfall när den nått slutet på sin livstid.

Denna apparat innehåller inte ämnen i sådana mängder att de kan anses farliga för hälsa eller miljö, i överensstämmelse med gällande europeiska föreskrifter.



Elektrisk spänning Fara för elektrisk stöt

- Stäng av den allmänna elektriska tillförseln.
- Koppla ut nätsladden ur elsystemet.

Vid bortskaffning av apparaten:

- Kapa den elektriska strömkabeln och avlägsna den.
- En apparat som inte längre används ska lämnas in till en lämplig återvinningsstation

för insamling av elektriskt och elektroniskt avfall, alternativt återlämnas till återförsäljaren vid köp av en motsvarande apparat.

Vid tillverkning av apparatens emballage används återvinningsbara och icke förorenande material.

- Lämna in emballagen till lämpliga stationer för separat insamling.



Plastemballage Fara för kvävning

- Lämna inte emballaget eller delar av det utom synhåll.
- Låt inte barn leka med plastpåsar som ingår i emballaget.

Spara energi

- Kockärlets botten får inte gå utanför linjerna som är tryckta på ytan i glaskeramik.
- Kockärlet får inte placeras utanför hällens omkrets eller ovanför displayen.
- Vid köp av kärl kontrollera om den angivna diametern syftar till botten eller kärlets övre del, då den senare nästan alltid är större än diametern på botten.
- Vid förberedelse av rätter med lång tillagningstid kan tid och energi sparas genom att använda tryckkokare vilket dessutom gör det möjligt att bevara vitaminerna i livsmedlen.
- Försök dig om att tryckkokaren innehåller tillräckligt med vätska, eftersom överhettning orsakad av för lite vätska kan skada tryckkokaren och kokzonen.
- Om det är möjligt täck alltid kockärlet med ett lock som passar.
- Välj en gryta som lämpar sig för den mängd mat som ska tillagas. En stor gryta som är halvtom innebär onödig energiförbrukning.



Om spishällen och en eventuell ugn används samtidigt kan under vissa förhållanden den maximala gränsen för effektförbrukning för själva elsystemet överskridas.

Information om strömförbrukning i avstängt läge/standby-läge

De tekniska uppgifterna om apparatens energiförbrukning i avstängt läge/standby-läge finns på www.smeg.com under den sida som är avsedd för produkten i fråga.

Hur man läser bruksanvisningen

Följande läsanvisningar gäller för denna bruksanvisning:



Information/förslag



Varning/försiktighet

BESKRIVNING

Allmän beskrivning

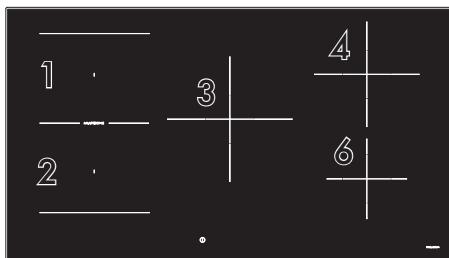
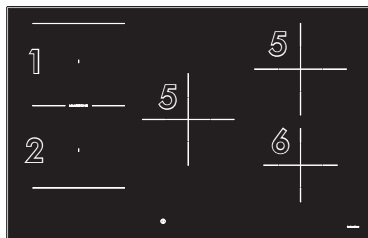
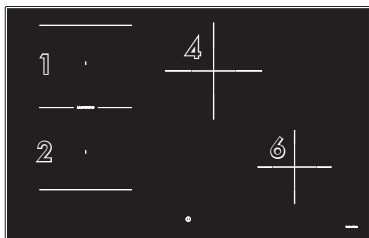

Zon	Mått H x L (mm)	Förbrukad effekt vid nivå 9 (W)*	Förbrukad effekt i Booster-funktion (W) *	Förbrukad effekt i Double Booster-funktion (W) *
1 - 2 (enskilda)	180 x 218	2100	2500	3000
1 - 2 (multizon)	360 x 218	3000	3700	-
3	250 x 250	2300	3000	-
4	210 x 210	2300	3000	-
5	200 x 200	2300	3000	-
6	160 x 160	1400	2100	-

* Dessa effektvärden är ungefärliga och kan variera beroende på vilket kärll som används samt på de värden som ställts in.

Kontrollpanel

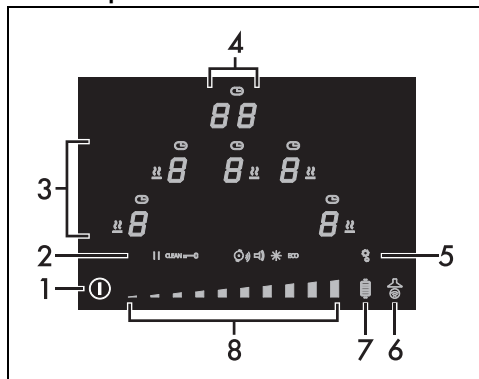

1. Knapp ON/OFF
2. Ikoner för inställningar
3. Kokzonernas display
4. Timerns display
5. Knapp för inställningsmeny
6. Knapp för funktionen Auto-Vent 2.0
7. Knapp för funktionen Grill
8. Rullningslist

Lista över ikoner

- Warming-funktion.
- Timer.
- Pausfunktion.
- Clean-Funktion.
- Kontrollspärrfunktion.
- Funktion automatisk kokkärlsavkänning.
- Knappvoly. m.
- Displayens ljusstyrka.
- ECO-funktion.

Lista över knappar

- On/Off: Tänder och släcker spishällen.
- Inställningsmeny: ger åtkomst till apparatens inställningar.
- Grillknapp: aktiverar Grill-funktionen.
- Funktion Auto-Vent 2.0: aktiverar kommunikationen mellan spishällen och köksfläkten.

Rullningslist: ökar eller minskar effekten hos en kokzon, gör det möjligt att ändra inställningarna och välja användarmenyens alternativ.

Kokzonernas display



I detta område finns knapparna som används för att välja kokzonerna, ikonerna för timern ovanför var och en av dem och ikonen för funktionen Varmhållning.

Timerns display



I detta område finns kommandona för att ställa in den fristående timern och timern till kokzonerna. När det går att ställa in en

fristående timer visas följande text

Fördelar med tillagning på induktionshäll



Apparaten är försedd med en induktionsgenerator för varje kokzon. Varje generator under kokytan i glaskeramik bildar ett elektromagnetiskt fält som inducerar ström i kastrullens botten och därmed skapar värme. Induktionshällar överför inte värme utan genererar den direkt inne i kokkärlen, tack vare de induktiva strömmarna.

- Minskad energiförbrukning i förhållande till traditionell elektrisk tillagning, tack vare den direkta överföringen av energi till kastrullen (det krävs särskilda husgeråd i magnetiserande material).
- Ökad säkerhet tack vare att energi endast överförs till kärlet som placerats på spishällen.
- Hög energiöverföring från kokzonen med induktion till kastrullens botten.
- Snabb uppvärmningshastighet.
- Minskad risk för brännskador eftersom plattan värms upp endast vid kastrullens botten; mat som kokt över fastnar inte.

Effektstyrning

Spishällen är utrustad med en modul för effektstyrning som optimerar/begränsar förbrukningen. Om de effektnivåer som ställts in

tillsammans överskrider den maximalt tillåtna gränsen anpassar kretskortet automatiskt plattornas effekt. Systemet strävar efter att bibehålla maximala effektnivåer. På displayen visas de nivåer som ställts in av den automatiska kontrollfunktionen.



Den kokzon som senast ställdes in har företräde.



Systemet för effektkontroll påverkar inte apparatens totala elförbrukning.

ANVÄNDNING

Grundläggande funktioner

Första anslutningen till elnätet

Vid första anslutningen till elnätet, eller efter ett strömavbrott och återställning av detsamma, utförs en automatisk kontroll som tänder indikeringslamporna och displayen under några sekunder. När denna avslutats går det att använda apparaten på normalt sätt.

Första starten

Vid det första användningstillfället efter anslutningen till det allmänna elnätet blinkar symbolen  på displayen. Den används för att komma åt apparatens tekniska meny och är förbehållen endast för personal från teknisk service.

När apparaten har slagits på, visas ikonen  på timerns display. Knappen



är något upplyct och texten .

Förberedelser



Se Allmänna säkerhetsanvisningar.

- Avlägsna eventuell skyddsfilm från apparatens in- och utsida samt från tillbehören (i förekommande fall).
- Avlägsna eventuella etiketter (med undantag av dekalen med tekniska data).

Diameter för kokkärl som kan användas

Brännare	Min. Ø (cm)	rekommenderad Ø (cm)
Zon 1-2: (enskild)	9 - 11*	18
Zon 1 - 2 (Multi-zon)	19	22
Zon 3	13	25
Zon 4	9 - 11*	21
Zon 5	7 - 9*	20
Zon 6	11	16

*Om du använder kokkärl med en diameter som underskrider den som anges i ovanstående spalt, kan det hända att apparaten inte känner igen dem.

Kom ihåg:

- Överskrid inte serigrafiernas gränser på spishällen.
- Täck inte över kontrollpanelen.
- Håll avstånd till glasets kanter.
- Om du vill använda en grillpanna eller ett avlångt kokkärl i zonerna 1 och 2 med läget Multizone, rekommenderas det att välja ett kokkärl med max. mått 22 x 36 cm och min. mått 19 x 19 cm.

Kärl som kan användas vid tillagning med induktion

De kärl som används vid tillagning med induktion måste vara av metall, ha magnetiska egenskaper och en tillräckligt stor botten.

Lämpliga kärl:

- Kärl i emaljerat stål med tjock botten.
- Gjutjärnskärl med emaljerad botten.
- Kärl i rostfritt stål i flera lager, ferritiskt rostfritt

stål och aluminium med särskild botten.

Ej lämpliga kärl:

- Kärl av stål, rostfritt stål, aluminium, värmeresistent glas, trä, keramik och terracotta.

Råd för minskad energiförbrukning

Kastrullbottens diameter måste motsvara kokzonens diameter.

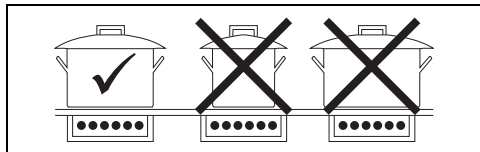

- När du köper en kastrull, ska du kontrollera om den angivna diametern avser botten eller den övre delen av kokkärlet eftersom den sistnämnda nästan alltid är större än botten.
- Kokkärlets botten ska vara mycket tjock och helt plan. Dessutom ska den vara ren och torr, liksom spishällen.
- När man tillagar maträtter med långa tillagningstider kan man spara tid och energi: använd en tryckkokare som gör det möjligt att bevara vitaminerna som finns i livsmedlen.
- Säkerställ att tryckkokaren innehåller tillräckligt med vätska eftersom överhettning pga. avsaknad av vätska kan skada kokkärlet och kokzonen.
- Om möjligt ska kastrullerna alltid täckas med ett lämpligt lock.
- Välj en kastrull som är lämplig för den mängd mat som ska tillagas. En stor kastrull som är halvtom innebär onödig energiförbrukning.
- Använd inte gjutjärnskastruller eller kastruller med sträv botten.



Om spishällen och ugnen används samtidigt, kan det under vissa förhållanden leda till överskridande av den maximala effektgräns som kan användas av ditt elsystem.

Råd för minskad energiförbrukning

För att kontrollera om kärlet är lämpligt räcker det att föra en magnet intill kärlets botten: om magneten dras till kärlet är det lämpligt för induktionshällen. Om du inte har någon magnet kan du hålla i en liten mängd vatten i kokkärlet, placera det på kokzonen och slå på plattan.

Om symbolen  visas på displayen betyder det att kärlet inte är lämpligt.

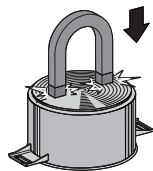

Indikation om avkänning av kokkärlet

När en zon har aktiverats/valts och symbolen  visas på displayen betyder det att kokkärlet inte är lämpligt.

Symbolen  visas också när det inte finns något kokkärl eller om kokkärlet tas bort.



Använd endast kärl vars botten är helt plan och som är särskilt avsedda för induktionshällar. Användning av kokkärl med oregelbunden botten skulle kunna äventyra systemets uppvärmningsfunktion och hindra avkänningen av kokkärlet på plattan.



Se noga till att inte placera kokkärlet på apparatens främre kommandon.

SV

Sammanfattande tabell över effektnivåer

Effekten kan justeras till olika nivåer. I tabellen nedan finns anvisningar för olika typer av tillagning.

Effektnivå	Lämplig för:
0	Läge OFF
från 1 till 2	Tillagning av mindre mängder mat (lägsta effekter)
från 3 till 4	Tillagning
från 5 till 6	Tillagning av stora mängder mat, grillning av större stycken
från 7 till 8	Grillning, fritering med mjöl
9	Grillning
P / 	Steka/bryna (max effekt, se funktionen Booster och Dubbel Booster)

Begränsning av tillagningens längd

Apparaten har en automatisk anordning som begränsar funktionstiden.

Såvida inte inställningarna för tillagning med kokkärlet ändras, beror den maximala funktionstiden på varje enskild effektnivå som

har valts.

När anordningen för begränsning av funktionstiden aktiveras, inaktiveras uppvärmningen av kokkärlet.

Effektnivå	Maximal tid för tillagning- en i timmar
1	8 ½
2	6 ½
3	5 ½
4	4 ½
5	3 ½
6	1 ½
7	1 ½
8	1 ½
9	1 ½

Användning av hällen

Start och avstängning



För att aktivera hällen håller du knappen **ON/OFF**  intryckt i 1 sekund.

Spishällen stängs automatiskt av igen om ingen platta aktiveras inom 5 sekunder.

- På timerns display visas texten  i några sekunder under vilka det går att ställa in en fristående timer (se "Automatisk timer").
- Om effektbegränsningen har ställts in, istället

för  visas den siffra som är kopplad till den inställda effekten i några sekunder. I sådant fall går det fortfarande att ställa in en fristående timer genom att röra vid timerns display.

Automatisk aktivering av kokzon

 Hällen är försedd med ett system för automatiskt avkänning av kokkärlet som anges av ikonen . Denna funktion är aktiv genom en förutbestämd inställning, men kan inaktiveras från användarmenyn.

Efter att spishällen aktiverats:

- Placera ett kokkärlet (som är lämpligt för tillagning med induktion och som inte är tomt) på den kokzon du avser använda.
- Den knapp som motsvarar den zon

kokkärlet har placerats på tänds automatiskt och  visas. De andra zonerna kan inte aktiveras.

Om systemet för automatisk avkänning av kokkärlet är inaktiverat när apparaten sätts på, visar displayer symbolen  för samtliga kokzoner. För att aktivera kokzonerna är det nödvändigt att välja dem på respektive display och sedan välja önskad effektnivå.

Inställning av kokzon

 Hällen är försedd med ett system för automatisk avkänning av kokkärlet.

När apparaten har satts igång:

1. Placera ett kokkärlet (som är lämpligt för tillagning med induktion och som inte är tomt) på den kokzon du avser använda.
2. Displayen till den kokzon som kokkärlet har placerats på tänds automatiskt och visar



Inställning av kokzon

När man placerat ett kokkärlet och försäkrat sig om att zonen har aktiverats:

1. Placera ett finger till vänster på rullningslisten för den kokzon du ska använda.



Nu är det angivna effektvärdet lika med .

2. Dra fingret åt höger eller åt vänster för att välja en effekt från 1 till 9, eller aktivera funktionerna Booster eller Double Booster (se de särskilda kapitlen).

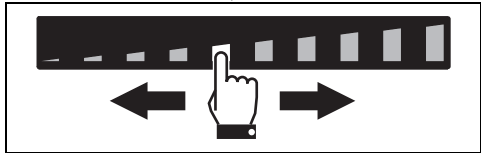

Displayen för den zon som används visar det inställda effektvärdet.

 Det går även att välja effektnivå genom att trycka direkt på rullningslisten, ungefär på den punkt som motsvarar den önskade effektnivån.

Avstängning av kokzonerna

1. Dra fingret åt vänster till slutet av rullningslisten för den kokzon du vill stänga av.

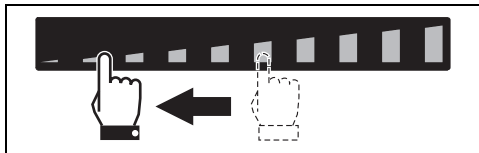

1. Den valda zonens display visar värdet **0**.



För att stänga av mer än en kokzon samtidigt, räcker det att stänga av hällen med knappen **0**.

Snabbval



Hällen är försedd med ett system för automatisk avkänning av kokkärl.

Efter att ha slagit på apparaten och valt en kokzon:

1. Placera ett finger ungefär vid önskad effekt på rullningslisten.

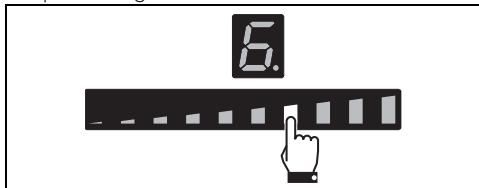

2. Dra fingret åt höger eller vänster för att välja önskad effekt för tillagning.

Booster-funktion

När hällen satts igång och en kokzon valts:

1. Placera ett finger till vänster på rullningslisten.

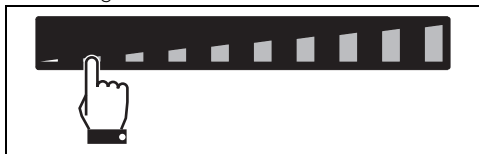

Displayen för den använda kokzonen tänds: det angivna effektvärdet motsvarar 1.

2. Dra fingret längst åt höger på rullningslisten för att välja effekten 9.

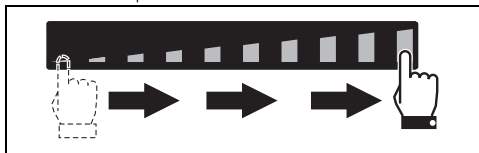

3. Tryck på segmentet längst till höger på rullningslisten.

Displayen för den använda kokzon anger ett värde motsvarande "P". För att inaktivera Booster-funktionen räcker det med att välja en annan effektnivå.

Booster-funktionen kan aktiveras i snabbt läge.

- När hällen har satts igång och en kokzon har valts ska man trycka två gånger på det sista segmentet längst till höger på rullningslisten.

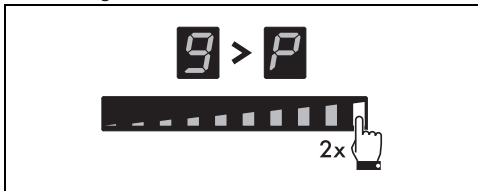



- Booster-funktionen förblir aktiverad max 5 minuter varefter effektnivån automatiskt sänks till 9.

Funktionen Double Booster



Se Allmänna säkerhetsanvisningar.

Med funktionen Double Booster kan ännu högre effekt uppnås än med funktionen Booster.

När Booster-funktionen aktiverats på en kokzon, tryck en gång till längst till höger på rullningslisten. Nu visas symbolerna  

och **P** i ordningsföljd och anger att funktionen Double Booster är aktiv.

För att inaktivera funktionen räcker det med att välja en annan effektnivå eller slå av apparaten.



Funktionen Double Booster är tillgänglig endast för zonerna 1 och 2.

Funktionen Multizone





Med denna funktion kan du styra de två kokzonerna (främre och bakre) när kokkärl som fiskgrytor eller rektangulära kärl används.

Funktionen kan endast aktiveras mellan kokzonerna 1 och 2.

Efter att spishällen aktiverats:

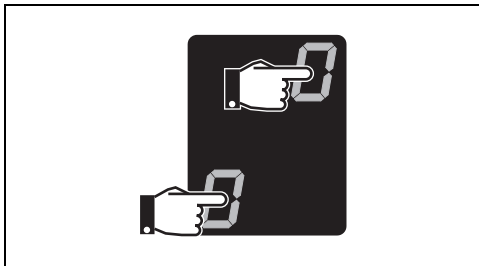
1. Placera ett finger samtidigt på knapparna för den främre och bakre vänstra kokzonen.



Efter en kort ljudsignal visas symbolen  i närheten av knappen till den bakre zonen; nu är funktionen Multizone aktiverad.

2. Använd rullningslisten till vänster för att ställa in önskad effekt för tillagning.

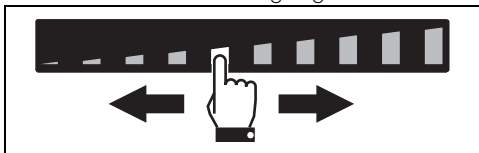

Samma effekt ställs in för båda kokzonerna.



När funktionen Multizone är aktiv kan funktionen Double Booster inte aktiveras på de aktuella zonerna.



Funktionen Multizone kan aktiveras automatiskt genom att placera ett avlångt kokkärl på zonerna 1 och 2.

Om stora, ovala eller avlånga kärl används, se noga till att de placeras mitt på kokzonen.

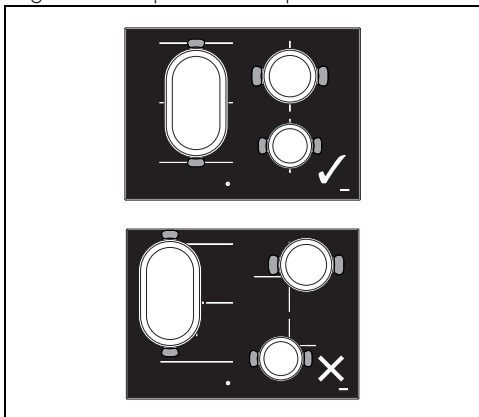

Om du använder en grillpanna ska du försäkra

dig om att den placeras rätt.

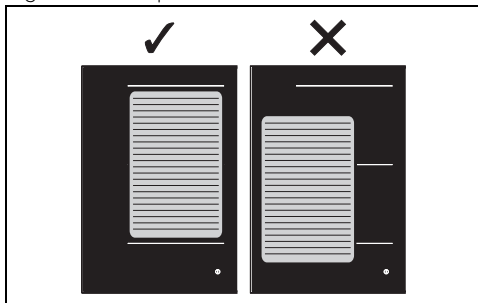



För att inaktivera funktionen Multizone:

Tryck samtidigt på knapparna till kokzonerna som aktiverats i läget Multizone; symbolen  försvinner och de två zonerna kan ställas in var för sig.

Indikator för restvärme

Efter det att kokzonen har stängts av, visas en specifik symbol på varje display som signalerar om zonen fortfarande är varm och den indikativa temperaturen:

1.  om temperaturen ligger mellan 60 °C och 79 °C.
2.  om temperaturen ligger mellan 80 °C och 99 °C.
3.  om temperaturen är 100 °C eller högre.



Var särskilt uppmärksam då barn befinner sig i närheten eftersom de har svårt att se varningslamporna som indikerar restvärme. Efter användningen förblir kokzonerna mycket varma under en viss tid även om de är avstängda. Undvik att barn sätter händerna på spishällen.

Extrafunktioner

Funktion Snabb uppvärmning



Denna funktion är inte tillgänglig för effekterna 9, Booster och Double Booster.

Funktionen Snabb uppvärmning ger möjlighet att värma upp en kokzon till maxvärdet under en begränsad tid, för att därefter fortsätta tillagningen vid den inställda effekten.

Efter att en kokzon valts:

- Håll en effektnivå (från 1 till 8) intryckt under minst 3 sekunder.

- Kokzonens display visar symbolen .
- Efter uppvärmningstiden återställs kokzonen till den effekt som valts i ett tidigare skede.
- Funktionen kan inaktiveras genom att man håller den inställda effekten intryckt under 3 sekunder, eller genom att man väljer en lägre effekt.

Tabell över tider för snabb uppvärmning

Effektnivå	Tid för automatisk uppvärmning (minuter/sekunder)
1	48 s
2	2 m 24 s
3	3 m 50 s
4	5 m 12 s
5	6 m 48 s
6	2 m
7	2 m 48 s
8	3 m 36 s

Funktionen Varmhållning

För att aktivera funktionen Varmhållning efter att ha startat hällen:

1. Välj en kokzon.
2. Tryck på den vänstra ändan av rullningslisten, ungefär mellan nivå 0 och nivå 1, för att aktivera funktionen; den valda kokzonens display visar symbolen .



För att inaktivera funktionen Varmhållning räcker det att välja vilken effektnivå som helst. Eller hålla knappen  intryckt.



 Med denna funktion kan redan tillagad mat hållas varm, eller vatten hållas kokande.

 Efter 2 timmars användning inaktiveras funktionen Varmhållning automatiskt och den använda kokzonen släcks.

Fristående timer

Efter att hällen slagits på utan att någon kokzon valts:

3. Tryck på punkten inuti området för inställning av timer där "CL" visas.
4. Displayen visar  och ikonen  blinkar.

5. Med ett nytt tryck blinkar siffran till vänster och nu kan du ställa in minuterna med rullningslisten (t.ex. .
6. När siffran till vänster åter lyser med fast sken går det att välja, med samma procedur, tiondels minuter (t.ex. .
7. Efter en kort stund påbörjar timern nedräkningen.



Med denna funktion kan du programmera en nedräkning som avger ljudsignaler när den önskade tiden passerat.



Timern kan ställas in på max 99 minuter.

Tidsinställd tillagning



Timern kan ställas in till max 99 minuter.



Med denna funktion kan man programmera en automatisk avstängning av varje enskild kokzon vid slutet av en viss tidsperiod.



Funktionen kan aktiveras för flera kokzoner samtidigt.

För att aktivera funktionen för tidsinställd tillagning ska man, efter att ha startat minst en kokzon:

1. Välj effekt.
2. Utför samma procedur som användes för att ställa in en fristående timer.
 - Ovanför kokzonens display visas symbolen  som indikerar att kokzonen är tidsinställd.
3. Den tidsinställda tillagningen startar ett par sekunder efter det senaste valet.
4. När tiden förflutit avges ljudsignaler. Tryck på timerområdet för att stänga av ljudet.

Ändring eller avstängning av tidsinställd tillagning



Om man ändrar en timer som redan har aktiverats, är det nödvändigt att starta om den från början.

1. Slå på spishällen med knappen .



2. För att ändra eller inaktivera minuträknaren och den tidsinställda tillagningen räcker det att trycka i timerinställningsområdet och utföra samma procedur som utförts för att ställa in den, genom att ändra minuterna eller nollställa den helt.

Funktionen Recall



Med denna funktion kan en del aktiverade moment återställas efter en oavsiktlig avstängning.

I fall av oavsiktlig avstängning ska nedanstående moment utföras inom 6 sekunder:

1. Sätt igång apparaten.
 - Knappen  börjar blinka.
2. Tryck direkt därefter på pausknappen  för att återställa de funktioner som var aktiva tidigare.





Med denna funktion återställs kokzonernas funktion, timer-funktionerna och den snabba uppvärmningen. Övriga funktioner återställs inte.

Specialfunktioner

Funktionen Grill

För att aktivera funktionen Grill:

1. Placera grillpannan eller det avlånga kokkärl på de vänstra kokzonerna.
2. Tryck på knappen  och den börjar blinka.

Den främre zonen display visar symbolen  medan den bakre visar symbolen .

Rullningslisten ställs automatiskt in till nivå 9. (föruppvärmningsfas).

Efter tre minuter i drift kommer effekten att sjunka till nivå 7.

Knappen  lyser med fast sken.

Tryck på knappen  och använd rullningslisten för att när som helst justera effektivnivån.

Tryck på knappen  för att stänga av funktionen Grill.



Denna funktion används för att automatiskt aktivera funktionen Multizone enbart för kokzonerna till vänster. Den används vid tillagning med grillpannor eller avlånga kokkärl.

Funktionen Auto-Vent 2.0



- Med denna funktion kan du reglera köksfläktens utsugningshastighet genom en trådlös anslutning.
- Köksfläkten måste vara förberedd för användning av funktionen Auto-Vent 2.0.
- Anslutningen är alltid enkelriktad från hällen till köksfläkten: det går inte att styra hällen genom köksfläkten.

Funktionen Auto-Vent 2.0 är inaktiverad enligt förinställningarna, men kan aktiveras via användarmenyn. När den aktiveras, blinkar knappen  alltid med svagt sken.

Funktionen har ett automatiskt och ett manuellt läge:

- Det automatiska läget (förinställt) reglerar utsugningsfläktens hastighet baserat på apparatens totala effekt (se "Användarmeny" - alternativ U8).
- Det manuella läget möjliggör reglering av utsugningsfläktens hastighet genom att trycka på knappen .

Efter att spishällen har aktiverats, aktivera manuellt läge genom att:

1. Trycka på knappen , som tänds och lyser med maximalt sken.
2. För varje knapptryck ökar köksfläktens utsugningshastighet baserat på en cyklist sekvens med 5 regleringsnivåer, från 0 (avstängd) till 4 (maximal hastighet).



För att återgå till manuellt läge måste apparaten stängas av och sedan sättas på igen.



Se köksfläktens bruksanvisning för mer detaljer.

Inställningsmeny



Ikonerna  och  hänvisar till funktioner som endast kan ändras från användarmenyn.

Med inställningsmenyn går det att ändra några av apparatens funktionsegenskaper och utföra följande moment.

Tryck på knappen när apparaten är avstängd för att komma åt inställningsmenyn. Nu visas rullningslisten och ikonerna för inställningarna

som kan ändras:

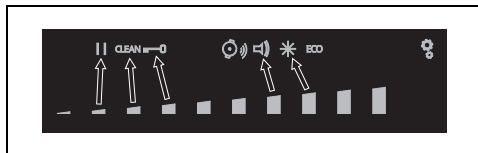

De enskilda inställningarna kan väljas med hjälp av rullningslisten som finns strax under.

Tryck åter på knappen  för att lämna menyn.

Pausfunktion



Med denna funktion kan samtliga kokzoners funktion pausas.

För att aktivera funktionen Paus:

1. Aktivera minst en kokzon.
2. Håll pausknappen  intryckt. Symbolen  visas på samtliga kokzoners display.

För att stänga av pausfunktionen:

1. Håll knappen  intryckt. Den nyss intryckta paussymbolen börjar blinka.
2. Tryck på vilken knapp som helst förutom Pausknappen.
3. Nu är pausfunktionen inaktiverad och de funktioner som ställts in i ett tidigare skede återställs.



Under pausfunktionen förblir begränsning av tillagningstid, symbolerna för restvärme och funktionsspärren aktiva.



När strömmen återställts efter ett eventuellt strömavbrott inaktiveras pausfunktionen.



Pausfunktionen kan användas under max 10 minuter. Därefter stängs apparaten av.

Funktion Clean

För att man ska kunna aktivera funktionen Clean måste minst en kokzon vara aktiv:

1. Gå till inställningsmenyn.
2. Tryck på segmentet på rullningslisten under ikonen .
3. På timerns display visas en nedräkning på 15 sekunder. När denna tid har förflutit återupptar apparaten de föregående aktiviteterna.



För att inaktivera funktionen Varmhållning räcker det att välja vilken effektnivå som helst. Eller hålla knappen  intryckt.



Denna funktion försätter apparaten i pausläge i 15 sekunder. Under denna tid går det att eliminera matresterna eller fläckarna. Se upp för ytan skulle kunna vara varm.



Funktionsspärr





Denna funktion är avsedd att spärra alla hällens zoner med undantag för knapparna  och .

Denna funktion är användbar under rengöring och för att förhindra oavsiktlig igångsättning.

För att aktivera funktionsspärren utför följande ingrepp:

4. Gå till inställningsmenyn.
5. Tryck på segmentet på rullningslisten under ikonen . Symbolen  visas på samtliga kokzoners display.

För att aktivera funktionsspärren utför följande ingrepp:

1. Gå till inställningsmenyn
2. Tryck på segmentet på rullningslisten under ikonen . Alla symbolerna  försvinner.

Knappljud

1. Gå till inställningsmenyn.
2. Tryck på segmentet på rullningslisten under ikonen .
3. Använd rullningslisten för att välja önskad volym.

Displayens belysning

1. Gå till inställningsmenyn.
2. Tryck på segmentet på rullningslisten under ikonen .
3. Använd rullningslisten för att välja önskad nivå för ljusstyrka.





Meny

Användarmenyn låter dig ändra vissa av apparatens funktionella egenskaper. 9 alternativ finns tillgängliga och varje alternativ är utmärkt på timerns display med bokstaven "U"

tillsammans med ett progressivt nummer.

Alternativ	Beskrivning
U0	Total maxeffekt (Kw) - Ändringar får endast utföras av installatören
U1	Inaktiverat alternativ
U2	Knappljud
U3	Volym för timers ljudsignal
U4	Displayens ljusstyrka
U5	Animering timer
U6	Automatisk avkänning av kokkärl
U7	Varaktighet ljudsignal timer
U8	Konfiguration av köksfläkt
U9	Funktionen Auto-Vent 2.0

Åtkomst till användarmenyn

1. Med avstängd häll, slå på den med knappen .
2. Tryck på nytt på  för att släcka den; knappen  börjar blinka.
3. Tryck och håll in .
4. Kokzonernas displayer visar följande symboler:

Tryck i ordningsföljd på alla kokzonernas knappar, med start från den främre vänstra i medurs riktning. Varje tryck bekräftas med en ljudsignal.

Modeller med 4 kokzoner:

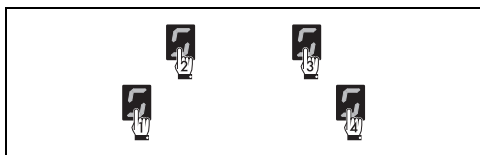

Modeller med 5 kokzoner:

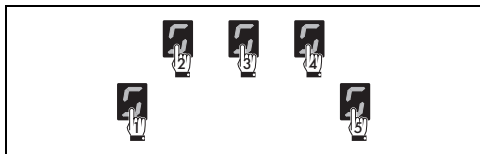

Tryck i ordningsföljd på alla knappar med start från den främre vänstra kokzonen (1) i medurs riktning. Varje korrekt nedtryckning bekräftas av

en ljudsignal.



Om du trycker på knapparna i fel ordningsföljd måste proceduren för åtkomst till menyn upprepas från punkt 3.

5. Släpp upp knappen  igen.

Du har nu kommit åt menyn och på displayen för vänster bakre kokzon visas växelvis symbolen

 och numret  (alternativ U0 - Effektbegränsning).

Apparatens totala effekt kan ändras i steg om 0,1 kW (funktion ECO-Logic Advance).

Timerns display anger inställningen av standardeffekten (i kW): 7,4.

Tryck på timers display för att aktivera ändringarna av effektinställningarna. Tryck på rullningslistens vänstra halva för att sänka effekten eller på den högra halvan för att höja effekten. Håll knappen nedtryckt för att snabbare nå den önskade inställningen.

- Tryck på symbolen  för att gå tillbaka till val av alternativ (display för vänster bakre kokzon).
- Tryck på rullningslistens segment för att välja ett alternativ.

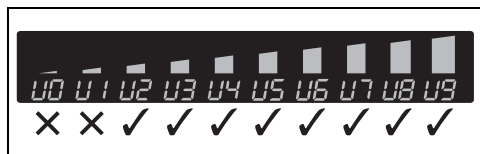

- Det första segmentet från vänster (alternativ U0) är förbehållet proceduren för effektbegränsning (endast för installatören).
- Av tekniska skäl är det andra segmentet från vänster (alternativ U1) inaktiverat. Det kommer inte hända något om du väljer detta alternativ.



- När du har valt ett alternativ ska du trycka på displayen för vänster främre kokzon för att ändra det.



Beroende på vardera alternativs inställningssteg visar rullningslistan endast de segment som motsvarar de steg som kan väljas.

Användarens alternativ



Med inställningsmenyn går det även att ändra alternativen U2 och U4 (som motsvarar ikonerna  och  respektive.

Alternativet U2 ger möjlighet att ändra knappljudets volym. Det finns 4 inställningssteg som kan väljas med hjälp av rullningslistan.

- Värde 0: lägsta volym.
- Värde 3: högsta värde.

Alternativet U3 ger möjlighet att ändra volymen på ljudsignalerna när timern räknat färdigt i 4 inställningssteg.

- Värde 0: lägsta volym.
- Värde 3: högsta volym.

Alternativet U4 ger möjlighet att ställa in displayens ljusstyrka i 10 inställningssteg.

- Värdet 0: högsta ljusstyrka.
- Värdet 9: lägsta ljusstyrka.

Alternativet U5 gör det möjligt att ändra typ av animering för nedräkningen i sekunder för den fristående timern och den tidsinställda tillagningen från 59 till 0 sekunder.



Sekundräknaren visas när timern ställs in på en tid under 1 minut.

- Värde 0: animering 1.
- Värde 1: animering 2.

Alternativet U6 ger möjlighet att aktivera eller inaktivera automatisk avkänning av kokkärl. (Se "Automatisk aktivering av kokzonen").

- Värde 0: automatisk avkänning inaktiverad.
- Värde 1: automatisk avkänning aktiverad.



Om den automatiska avkänningen är inaktiverad måste zonen aktiveras manuellt när ett kärl har ställs på hällen.

Alternativet U7 ger möjlighet att ställa in längden på den ljudsignal som aktiveras när minuträknaren räknat färdigt, i 3 inställningssteg:

- Värde 0: ljudsignalen varar i 120 sekunder.
- Värde 1: ljudsignalen varar i 10 sekunder.
- Värde 2: ljudsignalen är inaktiverad.

Alternativet U8 ger möjlighet att aktivera det automatiska läget av funktionen Auto-Vent 2.0, i 8 inställningssteg. Följande tabell sammanfattar

möjliga inställningar:

Värde	Köksfläk- tens be- lysning	Köksfläkstens fläkthastighet		
		Särskild tillagning	Medelin- tensiv til- lagning	Intensiv tillagning
0	Off		Off	
1	On		Off	
2 - 4 - 6	On	Off	hastighet 1	hastighet 2
3 - 5 - 7	On	hastighet 1	Hastighet 2	Hastighet 3

Se tabellen nedan för att välja den lämpligaste nivåinställningen baserat på apparatens effektbegränsning:

Värde	Effektbegränsning
2 - 3	upp till 4 kW
4 - 5	från 4 till 5 kW
6 - 7	från 5 kW och uppåt



Om apparaten reglerats på en lägra effektnivå jämfört med den som anges i nedanstående tabell, kan det hända att det inte går att välja vissa hastigheter för köksfläkten.

Alternativet U9 ger möjlighet att aktivera eller inaktivera funktionen Auto-Vent 2.0:

- Värdet 0: funktionen är inaktiverad.
- Värdet 1: funktionen är aktiverad.

Stänga användarmenyn

Användarmenyn kan stängas på två sätt:

- 1 Tryck på knappen . Alla ändringar kasseras och hällen stängs av.

Eller

- 2 Tryck på knappen  i minst två sekunder. Ändringarna sparas och hällen stängs av.

Felmeddelanden

Vid felfunktion visar displayen ett meddelande som innehåller felkoden.

Felkoderna börjar alltid med "E" eller "Er" följt av en rad siffror (till exempel "Er47-30").

Felkoderna:

- "E02"
- "E2"
- "Er21"

Indikerar överhettning av apparaten eller en del

av den. Med anledning av detta måste apparaten stängas av omedelbart. Ta bort alla kokkäril och låt apparaten svalna.

Om dessa felkoder kvarstår eller om det visas andra koder ska dessa noteras, kontakta sedan teknisk service.

RENGÖRING OCH UNDERHÅLL

Rengöring av glaskeramikhällen



Se Allmänna säkerhetsanvisningar.

Rengöring av ytorna

För att bevara ytorna i gott skick ska de rengöras efter varje användningstillfälle, efter att de svalnat.

Vanlig daglig rengöring

Använd alltid och uteslutande särskilda produkter som inte innehåller slipmedel eller klorbaserade syror. Häll ut medlet på en fuktig trasa och torka av ytan. Skölj omsorgsfullt och torka därefter med en mjuk trasa eller en mikrofibertrasa.



Vid svårhanterlig smuts ska apparaten rengöras när den är kall med en disksvamp som har fuktats med vatten och neutralt rengöringsmedel. Torka sedan med en mikrofibertrasa.

Rengöring en gång i veckan

Rengör och behandla hällen en gång i veckan. Använd en vanlig produkt för rengöring av glaskeramik. Följ alltid anvisningarna från tillverkaren. Det silikon som finns i dessa produkter skapar en skyddsfilm som skyddar mot vatten och smuts. Alla fläckar stannar på skyddsfilmen och kan därmed enkelt tas bort. Torka ytan med en ren trasa. Se till att inga rester från rengöringsmedel blir kvar på plattan eftersom sådana ämnen reagerar kraftigt när spishällen sedan värms upp igen vilket kan förändra ytans struktur.

Matstänk eller rester

Eventuella ljusa spår som orsakats av kokkäril med aluminiumbotten kan torkas bort med en fuktad trasa doppad i vinäger. Om det efter tillagningen blir kvar brända rester ska de avlägsnas. Skölj med vatten och eftertorka med en ren trasa. Sandkorn som kan ha fallit på spishällen i samband med sköljning av sallad eller potatis kan skrapa spishällens yta när kastrullerna flyttas. Torka därför omedelbart bort eventuella sandkorn från spishällens yta.

Kromförändringar har ingen betydelse för glaskeramikens funktion och stabilitet. Det handlar i själva verket inte om förändringar av spishällens material, utan om matrester som inte tagits bort och som förkolnat. Det kan uppstå glansiga ytor som orsakas av att kastrullernas botten gnids mot hällen, särskilt om de förstnämnda är av aluminium, eller av användning av olämpliga rengöringsmedel. Dessa är svåra att få bort med hjälp av vanliga rengöringsprodukter. Det kan visa sig nödvändigt att rengöra flera gånger. Användning av starka rengöringsprodukter, eller friktionen med kastrullernas botten, kan med tiden repa spishällens dekorationer och bidra till att fläckar uppstår.



Det rekommenderas att använda de rengöringsprodukter som levereras av tillverkaren.



Efter rengöringen storkas apparaten noga eftersom kvarlämnade rester av rengöringsmedel eller vatten kan försämra apparatens funktion och utseende.

Vad gör man om...

Spishällen inte fungerar:

- Kontrollera att spishällen är ansluten och att huvudströmbrytaren är tillkopplad.
- Kontrollera att inga strömbortfall förekommer.
- Kontrollera att inte säkringen gått. I sådant fall ska säkringen bytas ut.
- Kontrollera att den automatiska brytaren i hushållets elsystem inte utlösts. I sådant fall ska brytaren aktiveras igen.

Tillagningsresultaten inte är tillfredsställande:

- Kontrollera att tillagningstemperaturen inte är för hög eller för låg.
- Säkerställ att ytan har en korrekt ventilation och att luftintagen är helt fria från hinder.
- Använd kokkäril som är certifierade och testade för induktionstillagning.

Spishällen producerar rök:

- Låt spishällen svalna och rengör den efter tillagningen.
- Kontrollera att inte maten läckt ut och använd eventuellt en större kastrull.

Säkringarna eller hushållets termomagnetiska brytare utlöser kontinuerligt:

- Kontakta Teknisk Service eller en elektriker. Det finns skador eller sprickor på spishällen:
- Stäng omedelbart av apparaten, koppla bort den elektriska tillförseln och kontakta kundservice.

INSTALLATION

Elektrisk anslutning



Se Allmänna säkerhetsanvisningar

Allmän information

Kontrollera att egenskaperna för elnätet är lämpliga i förhållande till de värden som anges på dekalen.

Identifikationsdekalen med tekniska data, serienummer och märkning har placerats väl synlig på apparaten.

Dekalen får aldrig avlägsnas.

Sörj för jordning med hjälp av en ledning som är minst 20 mm längre än de andra.

Anslutning av kopplingsplint

Placera kablarna på ett ordnat sätt för att undvika överlappning eller kontakt med eventuella byglar. Kablarna ska ha en korrekt längd för att undvika ackumulering/vridning inuti kopplingsplinten.

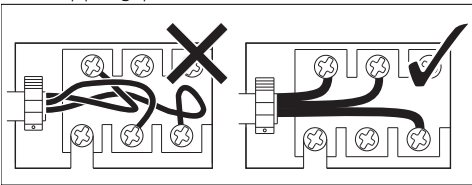

Apparaten kan anslutas på följande sätt:

Modeller på 80 cm med 4 kokzoner

- 220-240 V / 380-415 V 2N~

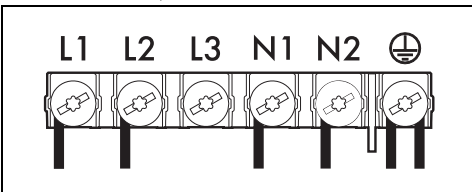

Kabel med sex poler 6 x 1,5 mm².

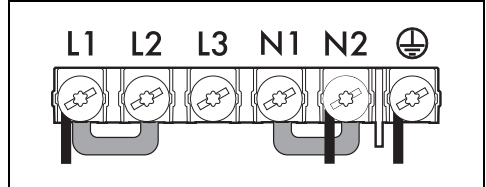

Trepolig kabel 3 x 6 mm².

Modeller på 80 cm med 5 kokzoner och modeller på 90 cm:

- 380-415 V 3N~

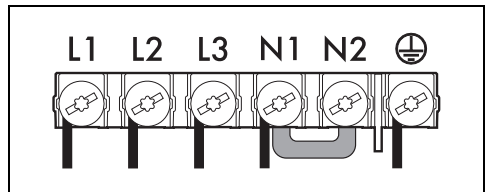

Fempolig kabel 5 x 1,5 mm².

- 220-240 V 3~ / 380-415 V 2N~

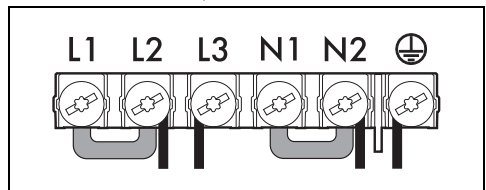

trepolig kabel 4 x 4 mm².

- 220-240 V 1N~

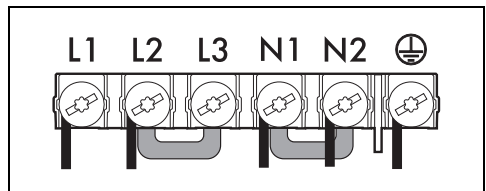

Fempolig kabel 5 x 4 mm².



Använd alltid den medföljande klämman vid anslutning.

SV

Fast anslutning

Matningslinjen ska förses med en allpolig brytare som säkerställer frånkoppling från nätet och som har ett kontaktmellanrum som garanterar en fullständig frånkoppling i enlighet med villkoren i överspanningskategori III, i överensstämmelse med installationsreglerna.

För den australiensiska och nyzeeländska marknaden:

Frånkopplingen som ingår i den fasta anslutningen ska uppfylla kraven i AS/NZS 3000.

Utskärning av arbetsytan

Säkerhetsanvisningar för placering och installation



Se Allmänna säkerhetsanvisningar.

- Installationen kan utföras på olika material såsom murverk, metall, massivt trä eller plastlaminerat trä under förutsättning att dessa är värmebeständiga ($> 90^{\circ}\text{C}$).
- Fanér, lim eller plastbeklädnad på intilliggande möbler måste vara värmebeständiga ($> 90^{\circ}\text{C}$), annars kan de med tiden bli missformade.
- Om möbeln inte har en öppning för inbyggnad måste detta realiseras genom mureri- och/eller snickeriarbeten som måste utföras av en behörig tekniker.
- Minimivstånd mellan köksfläkten och spishällens yta måste minst motsvara det avstånd som anges i monteringsinstruktionerna för köksfläkten.
- Respektera även minimivstånderna för utskärningar i ytan på den bakre sidan enligt vad som anges på monteringsinstruktionerna.
- Om apparaten installeras över en ugn måste den sistnämnda vara försedd med en kylfläkt.

Apparatens storlek (mm)

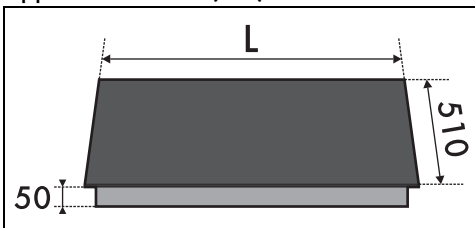

Normal inbyggnad (mm)

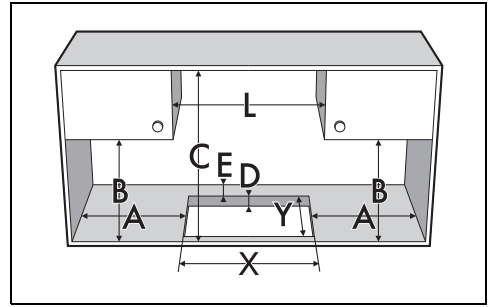

A	B	C	D	E
min 50	min 460	min 750	20 ÷ 60	min 50
L	X	Y		
800	750÷780	480÷490		
900	839÷844	478÷482		

Infälld montering (mm)

För denna typ av inbyggnad måste man även fräsa kanterna på hålet i möbeln, om man vill installera hällen i linje med arbetsytan.

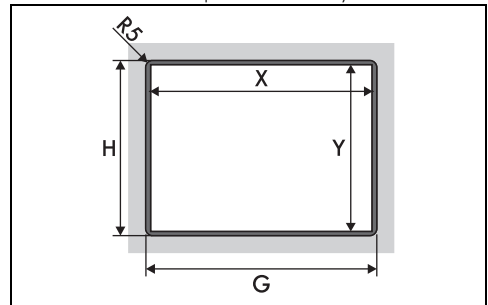

A	B	C	D	E
min 50	min 460	min 750	20 ÷ 60	min 50
L	X	Y	G	H
800	730÷750	480÷490	803	513
900	840	478÷482	903	513

Tätning av spishällen

Före montering undvik att vätska tränger in mellan spishällens ram och arbetsytan genom att sätta på den självhäftande tätningen som

medföljer längs hela spishällens omkrets.

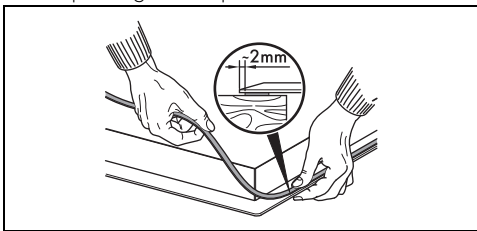

Fixera inte spishällen med silikon. Detta gör att spishällen skadas om den skulle behöva tas bort.

I händelse av infälld inbyggnad det nödvändigt att efter att ha applicerat den självhäftande tätningen (A) på glasytan och efter att ha placerat och fäst spishällen, fylla kanterna med det isolerande silikonet (B) och torka bort eventuellt överflöd. Om du behöver flytta kockhällen igen ska silikonet skäras bort silikonet med en fickkniv innan du försöker flytta den (C).

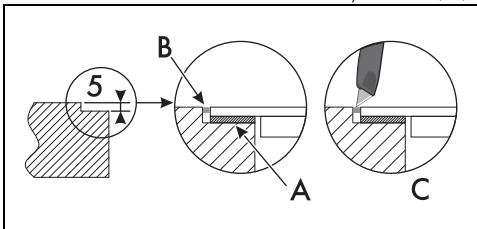

Inbyggnad

I utrymme för inbyggnad av ugn

Avståndet mellan spishällen och köksmöblerna eller inbyggnadsapparaterna måste vara sådant att en tillräcklig ventilation och tillräcklig luftutmatning kan garanteras. Om spishällen installeras ovanpå en ugn måste ett visst

utrymme lämnas mellan de båda apparaterna.

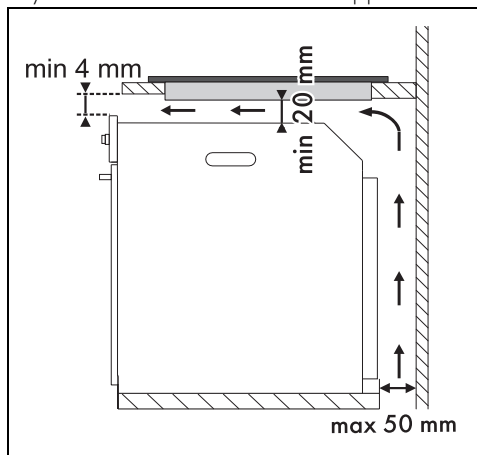

I neutralt utrymme eller lådor

Om det finns andra möbler (sidoväggar, lådor osv.), diskmaskiner eller kylskåp under hällen måste en dubbel botten av trä installeras på ett avstånd om minst 20 mm från spishällens undersida för att undvika oavsiktlig kontakt. Den dubbla botten ska kunna avlägsnas endast med hjälp av därtill avsedda verktyg.

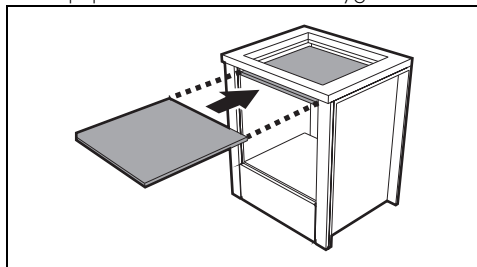

Med öppning i botten:

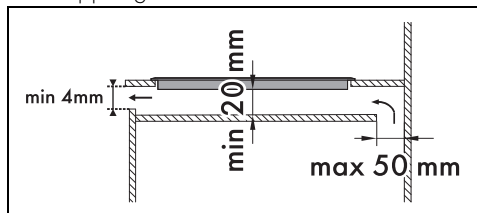

Med öppning på baksidan:

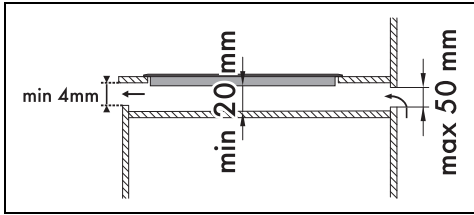

Att inte installera den dubbla botten i trä utsätter användaren för risken att av misstag komma i kontakt med vassa eller varma delar.



Om spishällen installeras över en ugn måste denna vara försedd med en kylfläkt.

Ventilation

Nedan illustreras två lämpliga installationer för korrekt ventilation och en felaktig installation som ska undvikas.

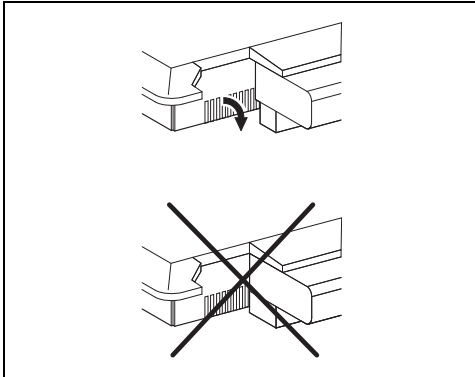

Fastsättning vid inbyggnadsmöbel



Stiften ska inte installeras på apparatens framsida.

För att garantera fixering och optimal centrering placera de medföljande stiften enligt vad som beskrivs nedan:

1. För in stiften och fäst dem i horisontellt läge genom att lätt trycka in dem i skåran.

2. Vrid dem sedan uppåt för att spärra fast dem helt.

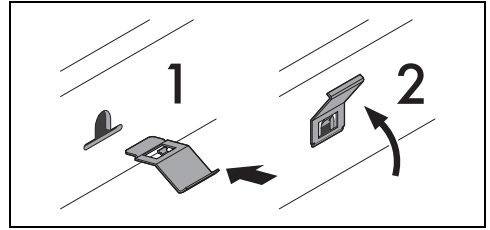

För installatören

- Vid anslutning med kontakt (i förekommande fall) ska kontakten alltid vara lättåtkomlig efter installationen.
- Nätkabeln får inte vikas eller snurras.
- Apparaten ska installeras i enlighet med aktuella installationsscheman.
- Om apparaten inte fungerar korrekt efter att alla kontroller utförts kontakta en lokal auktoriserad serviceverkstad.
- När apparaten installerats korrekt ber vi att ni informerar användaren om korrekt användningsmetod.