

VAROITUKSIA	279	Esitoimenpiteet	287
Turvallisuuteen liittyvät yleiset varoitukset	279	Keittotason käyttö	289
Asennus	282	Ylimääräiset toiminnot	292
Laitteen käyttötarkoitus	283	Erityistoiminnot	293
Tämä käyttöohje	283	Käyttäjävalikko	295
Valmistajan vastuu	284	Virheilmoitukset	297
Tyypikilpi	284	PUHDISTUS JA HUOLTO	297
Häviittäminen	284	Lasikeraamisen keittotason puhdistus	297
Energian säästämiseksi	284	Mitä tehdä, jos..	298
Tietoja energiankulutuksesta sammutettuna/ valmiustilassa	284	ASENNUS	298
Miten käyttöohjetta luetaan	284	Sähköliitäntä	298
KUVAUS	285	Työtason muotoilu	299
Yleinen kuvaus	285	Kalusteasennus	300
Ohjauspaneeli	286	Tuuletus	301
KÄYTTÖ	287	Kalusteasennus	301
Perustoiminnot	287	Ohjeet asentajalle	301

Lue tämä käyttöopas huolellisesti. Ohjeita noudattamalla taataan laitteen oikeaoppinen ylläpito ja sen ominaisuuksien säilyvyys. Tuotteeseen liittyviä lisätietoja löytyy osoitteesta www.smeg.com

VAROITUKSIA

Turvallisuuteen liittyvät yleiset varoitukset

Henkilövahingot

- Laite ja siihen kuuluvat osat tulevat erittäin kuumiksi käytön aikana. Pidä lapset poissa laitteen läheisyydestä.
- Suojaa käsiä uunikintailla käytön aikana.
- Älä koskaan yritä sammuttaa liekkiä/tulipaloa vedellä: sammuta laite ja peitä liekki kannella tai sammutuspeitteellä.
- Tämän laitteen käyttö on sallittu yli 8-vuotiaille lapsille ja henkilöille, joiden fyysinen tai henkinen kapasiteetti tai aistit ovat alentuneet tai joilta puuttuu tarvittava kokemus tai taidot, ainoastaan, jos heitä valvotaan tai opastetaan laitteen oikeaoppiseen käyttöön ja kerrotaan siihen liittyvistä vaaroista.
- Lapset eivät saa leikkiä laitteella.
- Pidä alle 8-vuotiaat lapset loitolla, ellei heitä valvota jatkuvasti.
- Älä päästä alle 8-vuotiaita lapsia laitteen läheisyyteen sen toiminnan aikana.
- Lapset eivät saa suorittaa puhdistus- ja huoltotoimenpiteitä ilman valvontaa.
- Toimi äärimmäisen varovaisesti, sillä keittoalueet kuumenevat nopeasti. Vältä kattiloiden

tyhjänä kuumentamista.

Ylikuumenemisen vaara.

- Laita päälle näppäinten lukitus jos lapsia tai kotieläimiä on paikalla, jotka kytkenevät pääsemään keittotasolle.
- Älä koske tai puhdista keittotason pintaa toiminnan aikana tai kun jäännöslämmön merkkivalot palavat.
- Käytön jälkeen sammuta levyt. Älä koskaan luota yksinomaan keittoastioiden tunnistimeen.
- Kiinnitä erityistä huomiota lapsiin, sillä he eivät välttämättä näe jälkilämpöön liittyvää merkinantoa. Käytön jälkeen keittoalueet ovat edelleen erittäin kuumia jonkin aikaa, vaikka ne olisivatkin pois päältä. Pidä huoli, etteivät lapset koske alueisiin.
- Kypsennystä on aina valvottava. Lyhytaikaista paistoa on valvottava jatkuvasti.
- VAROITUS: Valvottoman ruoan kypsennysprosessi käyttäen rasvaa ja/tai öljyä voi olla vaarallista ja aiheuttaa tulipalon.
- Rasvat ja öljyt voivat syttyä palamaan jos ne ylikuumenevat. Älä poistu paikalta kun valmistat öljyä tai rasvaa sisältäviä ruokia. Jos öljyt tai rasvat syttyvät palamaan, älä koskaan sammuta käyttäen vettä. Laita kansi kattilan päälle ja

sammuta asianmukainen keittoalue.

- Älä käytä Booster ja/tai Double Booster -toimintoja (jos läsnä) rasvaisten tai öljyisten ruokien lämmittämiseen. Tulipalovaara.
- Älä aseta metalliesineitä, kuten astioita tai ruokailuvälineitä, keittotason pinnalle, sillä ne voivat ylikuumentua.
- Älä käytä kypsennyksessä säilyketölkkejä, suljettuja astioita tai muoviasiatioita.
- Älä käytä magneettisia purkkeja.
- Älä käytä pannunalusia tai muuta materiaalia keittoastian pohjan ja lasikeraamisen pinnan välissä, sillä se voi aiheuttaa palovammoja.
- Älä työnnä teräviä metalliesineitä (keittiövälineitä tai työkaluja) laitteessa oleviin aukkoihin.
- Älä käytä tai säilytä tulenarkoja materiaaleja laitteen läheisyydessä tai suoraan keittotason alla.
- Sammuta laite käytön jälkeen.
- Älä koskaan irrota pistoketta (jos läsnä) johdosta vetämällä.
- **ÄLÄ KÄYTÄ SPRAY-SUIHKEITA TÄMÄN LAITTEEN LÄHEISYYDESSÄ KUN SE ON TOIMINNASSA.**
- **ÄLÄ TEE MUUTOKSIA LAITTEESEEN.**
- Pue aina henkilösuojaimet

ennen laitetta koskevien toimenpiteiden suorittamista (asennus, huolto, aseointi tai siirto).

- Älä suorita puhdistustoimenpiteitä laitteen ollessa vielä kuuma tai toiminnassa.
- Käytön jälkeen laita keittoalueet pois päältä, jotka ovat edelleen erittäin kuumia, vaikka ne olisivatkin pois päältä. Älä koske keittotason pintaa.
- Ennen laitteelle suoritettavia huoltotoimenpiteitä, kytke yleinen virransyöttö pois päältä.
- Älä koskaan yritä korjata laitetta yksin tai ilman pätevän teknikon apua.
- Vaaratilanteiden välttämiseksi, jos virtajohto on vahingoittunut, ota välittömästi yhteyttä tekniseen huoltoon, joka vaihtaa sen uuteen.
- Jos lasikeraamiseen pintaan syntyy halkeamia, rakoja tai pinta rikkoutuu, sammuta laite välittömästi. Kytke virta pois päältä ja ota yhteys tekniseen huoltoon.
- Sydämentahdistinta tai muita samankaltaisia laitteita käyttävien henkilöiden tulee varmistaa, ettei induktiivinen kenttä, jonka taajuusalue on välillä 20 - 50 kHz, vaikuta laitteen toimintaan.
- Sähkömagneettista

yhteensopivuutta koskevien määräysten mukaan sähkömagneettinen induktiokeittotaso kuuluu ryhmään 2 ja luokkaan B (EN 55011).

Laitteelle aiheutuvat vahingot

- Älä käytä hankaavia tai syövyttäviä puhdistusaineita luukun lasiosien puhdistamiseen (esim. jauhetuotteita, tahrannoistoaaineita ja metallisia sieninä).
- Käytä mahdollisesti puisia tai muovisia keittiövälineitä.
- Älä istu laitteen päälle.
- Lasikeraamista pintaa ei saa käyttää tukialustana.
- Älä käytä laitetta laskutasona.
- Älä tuki laitteen aukkoja tai tuuletusaukkoja.
- Älä käytä keittotasoa jos sen alle asennetussa mahdollisessa uunissa on meneillään pyrolyysiprosessi.
- Älä käytä höyrysuihkuja laitteen puhdistamiseksi.
- Älä jätä laitetta valvomatta paiston aikana, sillä rasvoja tai öljyjä voi valua ulos ja ne voivat syttyä palamaan ylikuumentuessaan. Toimi äärimmäisen varovaisesti.
- Tulipalovaara: älä säilytä esineitä keittotasojen päällä.
- **ÄLÄ MISSÄÄN TAPAUKSESSA KÄYTÄ LAITETTA HUONEEN LÄMMITTÄMISEEN.**

- Astiat tai pannut on asetettava keittotason alueen sisäpuolelle.
- Kaikkien keittoastioiden pohjan tulee olla tasainen ja säännöllinen.
- Jos neste kiehuu tai valuu yli, puhdista valunut neste pois keittotasolta.
- Älä kaada keittotasolle happamia aineita kuten sitruunamehua tai etikkaa.
- Älä päästä keittotasoon sokeria tai muita sokerisekoituksia kypsennyksen aikana.
- Älä aseta sen päälle materiaaleja tai aineita, jotka voivat sulaa tai syttyä palamaan (paperi, muovi tai alumiinifolio) kypsennyksen aikana.
- Aseta astiat suoraan lasikeraamiselle pinnalle.
- Älä laita tyhjiä kattiloita tai pannuja päällä olevien keittoalueiden päälle.
- Älä käytä karkeita ja hankaavia materiaaleja tai teräviä, metallisia lastoja.
- Lasikeraaminen pinta on erittäin iskunkestävä, vältä silti kiinteiden ja painavien esineiden putoamista keittotason pinnalle, sillä ne voivat aiheuttaa sen rikkoutumisen.
- Älä käytä teräsosien tai metallipinnoituksilla käsiteltyjen osien (kuten esimerkiksi anodisoidut, nikkelöidyt,

kromatut osat) puhdistuksessa klooria, ammoniakkia tai valkaisuainetta sisältäviä puhdistusaineita.

- Laitetta ei ole tarkoitettu käytettäväksi ulkoisten ajastimien tai kauko-ohjainten kanssa.
- Jotta vältät lasipinnan naarmuuntumisen, älä vedä kattiloita tasolla vaan nosta niitä ja aseta ne uuteen haluttuun asentoon

Asennus

- **TÄTÄ LAITETTA EI SAA ASENTAA VENEISIIN TAI ASUNTOVAUNUIHIN.**
- Tätä laitetta ei saa asentaa astianpesukoneen päälle.
- Asenna laite kalusteeseen toisen henkilön avustamana.
- Tarkista, että kalusteessa on vaaditut aukot.
- Tarkista, että kalusteen materiaali kestää lämpöä.
- Anna asennus- ja huoltotoimenpiteet ammattitaitoisen henkilökunnan suoritettavaksi voimassa olevien säädösten mukaisesti.
- Anna sähköliitännät ammattitaitoisen teknisen henkilöstön tehtäväksi.
- Sähköjärjestelmän turvallisuusmääräyksien mukainen maadoitus on pakollinen.
- Käytä vähintään 90 °C:n lämpötilaa kestäviä johtoja.

- Vie virtajohto kalusteen takaosasta. Varo ettei se pääse kosketuksiin keittotason alaosaan tai mahdolliseen alapuolella olevaan uuniin.
- Toimi varovaisesti jos ylimääräisiä sähkölaitteita kytketään. Liitosjohtoja ei saa päästää kosketuksiin kuumien keittoalueiden kanssa.
- Virtajohtojen ruuvien kiristysmomentti liitinrimassa tulee olla välillä 1,2-1,5 Nm.
- Älä kiinnitä laitetta liian tiukasti alustaansa, koska se voi aiheuttaa vaurioita käytön aikana tai tukkia osittain lämmönpoistoaukot.
- Vain tekninen ja koulutettu henkilöstö saa asentaa ja vaihtaa tarvittaessa virtajohdon uuteen.
- Vaaratilanteiden välttämiseksi, jos virtajohto on vahingoittunut, ota välittömästi yhteyttä tekniseen huoltoon, joka vaihtaa sen uuteen.
- Ennen laitteelle suoritettavien toimenpiteiden suorittamista (asennus, huolto, asemointi tai siirto), varustaudu aina henkilönsuojaimilla.
- Ennen laitteelle suoritettavia huoltotoimenpiteitä, kytke yleinen virransyöttö pois päältä.
- Mahdollista laitteen irrottaminen asennuksen jälkeen helppopääsyisellä pistokkeella tai kytkimellä, jos

- kyseessä on kiinteä liitäntä.
- Sijoita laitteen syöttölinjaan kaikinapainen katkaisin, jonka kontaktien avausväli on sellainen, että irtikytkentä saadaan ylijänniteluokassa III, voimassaolevien asennusmääräysten mukaisesti.
- Jos pääsyä virtalähteeseen on rajoitettu, kaikkien napojen irtikytkentään kuuluvien katkaisimien on oltava saatavilla ja ne on liitettävä kiinteään kaapelointiin sähköliitännästandarden mukaisesti.
- Tätä laitetta voidaan käyttää korkeintaan 2000 metriä merenpinnan yläpuolella.

Laitteen käyttötarkoitus

Laitte on tarkoitettu ruokien kypsennykseen kotitalouskäytössä. Kaikenlainen muu käyttö on sopimatonta. Sitä ei saa käyttää:

- kaupan työntekijöille tarkoitettun keittiön alueella, toimistoissa ja muissa työtiloissa.
- maataloissa/maatilamatkailupaikoissa.
- hotelleissa, motelleissa ja vuokrahuoneistoissa asiakkaiden toimesta.
- aamiaismajoituspaikoissa (B&B).

Tämä käyttöohje

- Tämä käyttöohje on laitteen oleellinen osa ja siksi se on säilytettävä ehjänä sekä käyttäjien helposti saatavilla koko laitteen

käyttöiän ajan.

- Ennen laitteen käyttöä lue tämä käyttöohje huolellisesti läpi.
- Tässä käyttöohjeessa annetut selitykset sisältävät kuvia, jotka kuvaavat näytölle yleisesti ilmestyviä ohjeita. On kuitenkin pidettävä mielessä, että laitteeseen voi olla asennettu päivitetty versio järjestelmästä, jonka vuoksi näyttöön ilmestyvät ohjeet voivat poiketa käyttöoppaassa osoitetusta.

Valmistajan vastuu

Valmistaja ei ota vastuuta henkilö- tai omaisuusvahingoista, jotka aiheutuvat:

- käyttötarkoitukseen nähden poikkeavasta käytöstä
- käyttöoppaassa olevien määräysten noudattamatta jättämisestä
- jonkin laitteen osan muuttamisesta
- muiden kuin laitteen alkuperäisten varaosien käytöstä.

Tyyppikilpi

Laitteen tyyppikilpi sisältää tekniset tiedot, sarjanumeron ja merkinnän. Tunnistuksen tyyppikilpeä ei saa koskaan irrottaa.

Hävittäminen



Tämä laite on neuvoston sähkö- ja elektroniikkalaiteromuja (2012/19/EU) koskevan direktiivin mukainen, jonka vuoksi se tulee hävittää käyttöiän päättyessä erillään kotitalousjätteestä.

Tämä laite ei sisällä siinä määrin terveydelle ja ympäristölle haitallisia aineita, että sitä voitaisiin pitää vaarallisena voimassa olevien Euroopan neuvoston direktiivien mukaisesti.



Sähköjännite Sähköiskun vaara

- Kytke pääkytkin pois päältä.
- Irrota sähköjohto sähköjärjestelmästä.

Laitteen hävittämiseksi:

- Katkaise sähköjohto ja ota se pois.
- Toimita laite käyttöiän loputtua sähkö- ja elektronisten laitteiden erilliskeräykseen tai anna se jälleenmyyjälle toisen vastaavan laitteen hankinnan yhteydessä.

Laitteen pakkausmateriaalit ovat ympäristöystävällisiä ja kierrätettäviä.

- Toimita pakkausmateriaalit

tarkoituksenmukaiseen erilliskeräykseen.



Muovipakkaukset Tukeutumisen vaara

- Pakkausmateriaaleja tai niiden osia ei saa jättää ilman valvontaa.
- Älä anna lasten leikkiä pakkausmateriaaleihin kuuluvilla muovipusseilla.

Energian säästämiseksi

- Kattilan pohjan läpimitta ei saa ylittää lasikeraamiselle tasolle merkittyjä viivoja.
- Kattiloita ei saa asettaa keittotason ympärysmitan yli eikä näytön päälle.
- Kattilaa hankkiessasi tarkista jos osoitettu läpimitta viittaa kattilan pohjaan tai sen yläosaan, sillä yläosa on melkein aina suurempi pohjan läpimittaan nähden.
- Kun valmistat pitkän kypsennysajan vaativia ruokia, voit säästää aikaa ja energiaa käyttämällä painekattilaa, jonka ansiosta myös ruoka-aineksissa olevat vitamiinit pysyvät tallella.
- Varmista, että painekattila sisältää riittävän määrän vettä, sillä veden puutteesta johtuva ylikuumentuminen voi vahingoittaa kattilaa ja keittoluetta.
- Aseta kattilan päälle mahdollisuuksien mukaan aina sopiva kansi.
- Valitse sopiva kattila kypsennettävän ruokamäärän mukaan. Suuri puolityhjä kattila saa aikaan energiahukan.



Jos keittotasoa ja mahdollista uunia käytetään samanaikaisesti, voi oman sähköjärjestelmän tehon maksimitaso ylittyä määrätyissä olosuhteissa.

Tietoja energiankulutuksesta sammutettuna/valmiustilassa

Kulutusta koskevat tekniset tiedot laitteen ollessa sammutettuna tai valmiustilassa ovat saatavilla sivustolla www.smeg.com kyseessä olevaa tuotetta käsittelevällä sivulla.

Miten käyttöohjetta luetaan

Tässä käyttöohjeessa käytetään seuraavia kuvamerkkejä:



Varoitus/Huomio



KUVAUS

Yleinen kuvaus

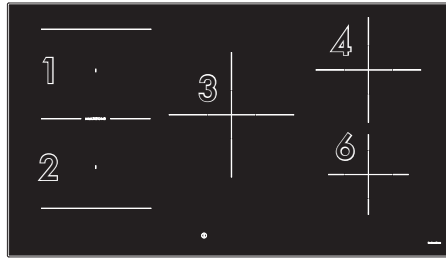
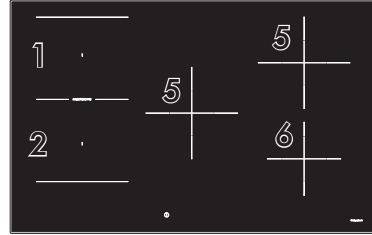
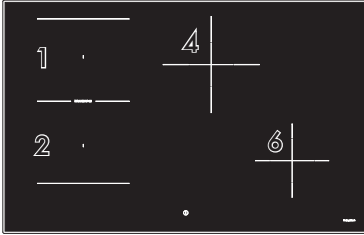

Alue	Mitat K x L (mm)	Absorboitu teho tas.9 (W)*	Absorboitu teho Booster-toiminnon perusteella (W)*	Absorboitu teho Double Booster-toiminnon perusteella (W)*
1 - 2 (yksittäiset)	180 x 218	2100	2500	3000
1 + 2 (multizone)	360 x 218	3000	3700	-
3	250 x 250	2300	3000	-
4	210 x 210	2300	3000	-
5	200 x 200	2300	3000	-
6	160 x 160	1400	2100	-

*Tehot ovat viitteellisiä ja voivat vaihdella käytetyn astian tai asetettujen arvojen mukaan.

Ohjauspaneeli

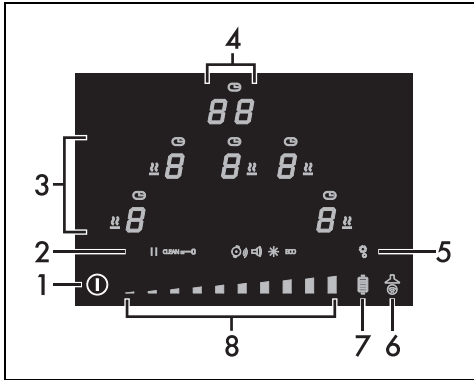

1. ON/OFF -näppäin
2. Asetuskuvakkeet
3. Keittoalueiden näyttö
4. Ajastimen näyttö
5. Asetusvalikon näppäin
6. Auto-Vent 2.0 -toiminnon näppäin
7. Grillitoiminnon näppäin
8. Liukusäädin

Kuvakkeiden lista

- Warming-toiminto.
- Ajastin.
- Taukotoiminto.
- Clean-toiminto.
- Ohjausten lukitustoiminto.
- Kattiloiden automaattinen havaintotoiminto.
- Näppäinten äänenvoimakkuus.
- Näytön valaistus.
- ECO-toiminto.

Näppäin

- On/Off: laittaa päälle tai pois päältä fason.
- Asetusvalikko: mahdollistaa pääsyn laitteen asetuksiin.
- Grillitoiminto: laittaa Grillitoiminnon päälle.
- Auto-Vent 2.0 -toiminto: ottaa käyttöön keittotason ja liesituulettimen välisen viestinnän.

Vierityspalkki: lisää tai vähentää keittoalueen tehoa, mahdollistaa asetusten muuttamisen ja käyttäjävalikon vaihtoehtojen valitsemisen.

Keittoalueiden näyttö



Alueelta löytyvät keittoalueiden valintanäppäimet, jokaisen näppäimen yläpuolella olevat ajastimen kuvakkeet ja Warming-toiminnon kuvake.

Ajastimen näyttö



Alueelta löytyvät itsenäisen ajastimen sekä keittoalueille tarkoitetun ajastimen asetuksen ohjaukset. Kun voidaan asettaa itsenäinen

ajastin, seuraava teksti tulee näkyviin.

Induktiotoiminnon etuja

Laite on varustettu induktiogeneraattorilla jokaista keittoaluetta kohti. Jokaisen lasikeramiikkapinnan alla oleva generaattori saa aikaan sähkömagneettisen kentän, joka ohjaa lämpövirtaa kattilan pohjaan. Induktiolieden alueella lämpöä ei enää siirretä vaan se luodaan suoraan astian sisälle induktiivisten virtausten ansiosta.

- Energiansäästö energian suoran siirron ansiosta kattilaan (tarkoituksenmukaisesta magneettisista materiaaleista valmistettuja astioita vaaditaan) suhteessa perinteiseen sähköllä suoritettavaan kypsennykseen.
- Lisääntynyt turvallisuus energian siirron ansiosta pelkästään astiaan, joka on asetettu keittotasolle.
- Energiansiirron korkea tehokkuus induktiokeittoalueelta kattilan alustaan.
- Nopea kuumennusnopeus.
- Rajoittunut palovammojen vaara, sillä keittotason pinta kuumenee vain kattilan alaosasta; yli vuotaneet ruuat eivät jää kiinni.

Tehon ohjaus

Keittotasoon kuuluu tehon ohjausmoduuli, joka

optimoi/rajoittaa kulutusta. Jos asetetut tehotasot ylittävät sallitun maksimirajan, elektroninen piirikortti ohjaa automaattisesti levyille annettua tehoa. Moduuli pyrkii säilyttämään maksimaaliset tehotasot. Näytölle ilmestyy automaattisen ohjauksen asettamat tasot.



Prioriteetin antaa viimeksi asetettu alue.



Tehon ohjausmoduuli ei vaikuta laitteen kokonaismääräisen sähköön absorbointiin.

KÄYTTÖ

Perustoiminnot

Ensimmäinen virtakytkentä

Kun virta kytketään ensimmäistä kertaa tai kun virta palautetaan virtakaikon jälkeen suoritetaan automaattinen tarkastus, joka kytkee päälle merkkivalot ja näytöt muutamaksi sekunniksi. Sen jälkeen laitetta voidaan käyttää normaaliin tapaan.

Ensimmäinen käynnistys

Kun laite on kytketty päävirtalähteeseen,

vilkkuva symboli  syttyy näytössä

ensimmäisen käytön yhteydessä. Sitä käytetään laitteen teknisen valikon avaamiseen, ja sitä saa käyttää vain tekninen tukihenkilöstö.

Kun laite on kytketty päälle, ajastimen näyttöön

ilmestyy kuvake 

hieman valaistu näppäin  ja näppäin



Esitoimenpiteet



Ks. Turvallisuuden liittyvät yleiset varoitukset.

- Irrota mahdolliset laitteen ulko- tai sisäpuolella olevat suoja muovit myös (jos paikalla) lisävarusteista.
- Poista mahdolliset tarrat (teknisiä tietoja sisältävää tarraa lukuun ottamatta).

Käytettävien keittoastioiden läpimitta

Poltin	Ø minimi (cm)	Ø suositeltu (cm)
Alueet 1 - 2 (yksittäinen)	9 - 11 *	18
Alue 1 - 2 (Multizone)	19	22
Alue 3	13	25
Alue 4	9 - 11 *	21
Alue 5	7 - 9 *	20
Alue 6	11	16

* Jos käytetään astioita, joiden halkaisija on pienempi kuin edellä osoitetussa sarakkeessa ilmoitettu vähimmäisarvo, laite ei välttämättä tunnista niitä.

Ota huomioon seuraavat seikat:

- Älä ylitä seripainettujen merkkien rajoja keittotasolla.
- Älä peitä ohjauspaneelia.
- Älä mene lasireunojen lähelle.
- Jos haluat käyttää parilapannua tai piikänomaista paistinpannaa kypsennysalueilla 1 ja 2 Multizone-tilassa, on suositeltavaa valita keittoastia, jonka koko on enintään 22 x 36 cm ja vähintään 19 x 19 cm.

Induktioliedellä käytettävät astiat

Induktioliedellä käytettävien astioiden on oltava metallisia, niillä on oltava magneettinen ominaisuus ja pohjan on oltava läpimitaltaan riittävä.

Käyttöön sopivat astiat:

- Emaloidut teräsastiat paksulla pohjalla.

- Valurauta-astiat emaloidulla pohjalla.
- Ruostumattomasta monikerroksisesta teräksestä, ferriittisestä ruostumattomasta teräksestä ja erityisellä pohjalla valmistetusta alumiinista valmistetut astiat.

Käyttöön sopimattomat astiat:

- Kuparista, ruostumattomasta teräksestä, alumiinista, tulenkestävästä lasista, puusta, keramiikasta ja savesta valmistetut astiat.

Energiansäästöön liittyviä vinkkejä

Kattilan pohjan halkaisijan tulee vastata keittoalueen halkaisijaa.

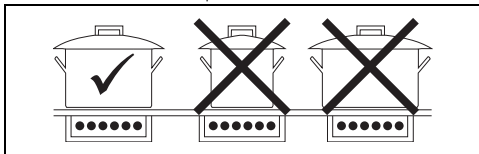

- Kattilan oston yhteydessä, tarkista viittaako osoitettu halkaisija astian pohjaan vai sen yläosaan, koska yläosa on melkein aina suurempi pohjaan nähden.
- Astian pohjan tulee olla erittäin paksu ja täysin tasainen. Sen on oltava lisäksi puhdas ja kuiva, keittotason tapaan.
- Kun valmistetaan ruokia, jotka vaativat pitkiä kypsennysaikoja, voit säästää aikaa ja energiaa: käytä painekattilaa, jonka ansiosta elintarvikkeissa olevat vitamiinit säilyvät ennallaan.
- Varmista, että painekattila sisältää riittävän määrän nestettä, koska sen puuttumisesta johtuva ylikuumeneminen voi vahingoittaa kattilaa ja keittoaluetta.
- Jos mahdollista, peitä kattilat aina sopivalla kannella.
- Valitse kypsennettävään ruokaan sopiva kattila. Suuri kattila, joka on puolityhjä, saa aikaan energiahukan.
- Älä käytä valurautakattiloita tai karkeapohjaisia kattiloita.



Jos keittotasoa ja uunia käytetään samanaikaisesti, määrätyissä olosuhteissa voidaan ylittää käytettävän tehon maksimitaso sähköjärjestelmässä.

Energiansäästöön liittyviä vinkkejä

Tarkistaaksesi jos kattila on käyttöön sopiva, aseta magneetti sen pohjan lähelle: jos magneetti kiinnittyy pohjaan se soveltuu induktiokäyttöön. Jos käytettävissä ei ole magneettia, laita astiaan pieni määrä vettä,

asetta se keittoalueelle ja laita keittolevy päälle. Jos näytölle ilmestyy symboli  kattila ei sovellu käyttöön.

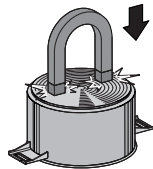

Merkki astian havaitsemisesta

Kun alue on kytketty päälle/valittu, näyttöön ilmestyy symboli  osoittaa, että astia ei ole soveltuva.

Symboli  ilmestyy myös, jos astiaa ei ole tai jos astia poistetaan.



Käytä yksinomaan kattiloita, joiden pohja on täysin tasainen ja jotka sopivat käytettäväksi induktioliedellä. Jos kattilan pohja on epäsäännöllinen, se voi vaarantaa kuumennusjärjestelmän tehokkuutta ja estää jopa liedellä olevan kattilan havaitsemisen.



Varo ettei kattiloita aseteta laitteen etupuolella olevien ohjainten päälle.

Tehotasojen yhteenvetotaulukko

Tehoa voidaan säätää eri tasoilla. Alla annetusta taulukosta löytyvät erilaisiin kypsennyksiin liittyvät ohjeet.

Tehotaso	Soveltuu:
0	OFF-asento
1–2	Kypsennettävän ruoan määrä on pieni (minimitehot)
3–4	Kypsennys
5–6	Kypsennettävän ruoan määrä on suuri, suuria kappaleita paistetaan
7–8	Paisto, ruskistus jauholla
9	Paisto
P/ 	Paisto/ruskistus (maksimiteho, ks. Booster- ja Double Booster-toiminto)

Keittoajan rajoitus

Laitteessa on automaattinen laite, joka rajoittaa käyttöaika.

Jos astian kypsennysasetuksia ei muuteta, maksimaalinen käyttöaika riippuu valitusta tehosta.

Kun käyttöajan rajoitinlaite kytkeytyy päälle, astian kuumennus kytkeytyy pois päältä.

Tehotaso	Keittoajan maksimaalinen kesto tunteina
1	8 ½
2	6 ½
3	5 ½
4	4 ½
5	3 ½
6	1 ½
7	1 ½
8	1 ½
9	1 ½

Keittotason käyttö

Kytkeminen päälle ja pois päältä

Keittotason käynnistämiseksi, pidä näppäintä



ON/OFF  painettuna 1 sekunnin ajan.

Jos mitään levyä ei kytkeä päälle 5 sekunnin sisällä keittotason käynnistyksestä, se sammuu automaattisesti.

- Ajastimen näyttö näyttää tekstin  muutaman sekunnin ajan, joiden aikana voit asettaa itsenäisen ajastimen (ks. "Itsenäinen ajastin").

- Jos tehonrajoitus on asetettu,  sijaan näytetään asetettuun tehoon liittyvä numero arvo muutaman sekunnin ajan. Tällöin voit silti asettaa erillisen ajastimen koskettamalla ajastimen näyttöä.

Keittoalueen automaattinen käynnistäminen

 Keittotasossa on astioiden automaattinen havaintojärjestelmä, jota osoittaa kuvake . Tämä ominaisuus on oletusarvoisesti käytössä, mutta se voidaan poistaa käytöstä käyttäjävalikosta.

Kun taso on käynnistetty:

- Aseta astia (joka soveltuu induktiokeittamiseen ja joka ei ole tyhjä)

sen keittoalueen päälle, jota aiot käyttää.

- Astian sijaintialuetta vastaava näppäin kytkeytyy automaattisesti päälle ja näytetään . Muita alueita ei voida kytkeä päälle.

Jos astioiden automaattinen havaintojärjestelmä

ei ole aktiivinen, symboli  ilmestyy kaikkien keittoalueiden näyttöön, kun laite kytetään päälle. Kytkeäksesi alueet päälle valitse ne vastaavasta näytöstä ja valitse haluamasi tehotaso.

Keittoalueiden säätäminen



Laitteeseen kuuluu astioiden automaattinen havaintojärjestelmä.

Kun laite on käynnistetty:

- Aseta astia (joka soveltuu induktiokeittamiseen ja joka ei ole tyhjä) sen keittoalueen päälle, jota aiot käyttää.
- Aluetta vastaava näyttö, jonka päälle on asetettu astia, käynnistyy automaattisesti näyttäen .

Keittoalueiden säätäminen

Kun astia on asemoitu ja on varmistettu, että alue on kytkeytynyt päälle:

- Aseta sormi käytettävän keittoalueen liukusäätimen vasempaan reunaan.



Nyt osoitettu tehoarvo on .

- Liu'uta sormea liukusäätimen päällä oikealle tai vasemmalle, kunnes valitset tehon välillä 1 - 9 tai kytkeä päälle Booster- tai Double Booster-toiminnon (ks. asianmukaiset luvut).

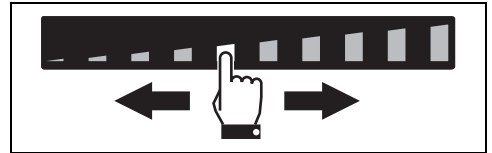

Käytetyn keittoalueen näyttö osoittaa asetetun tehon arvoa.



Tehotaso on mahdollista valita myös painamalla suoraan liukusäädintä, suunnilleen halutun tehotason kohdalla.

Keittoalueiden sammuttaminen

1. Liu'uta sormea ääri vasemmalle sammutettavan keittoalueen liukusäätimellä.

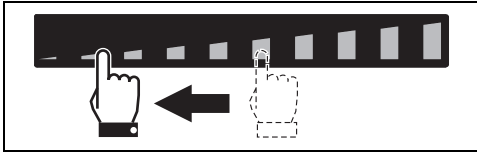

1. Valitun alueen näyttö osoittaa arvoa **0**.



Useamman kuin yhden keittoalueen sammuttamiseksi samanaikaisesti riittää, että laite sammutetaan näppäimellä



Pikavalinta



Laitteeseen kuuluu astioiden automaattinen havaintojärjestelmä.

Kun laite on laitettu päälle ja keittoalue valittu:

1. Aseta sormi likimääräisesti liukusäätimessä olevan halutun tehon kohdalle.

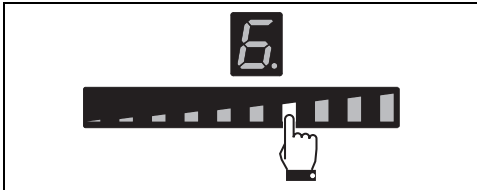

2. Liu'uta sormea oikealle tai vasemmalle halutun toiminnon valitsemiseksi.

Booster-toiminto

Kun keittotaso on laitettu päälle ja keittoalue valittu:

1. Aseta sormi liukusäätimen vasempaan reunaan.

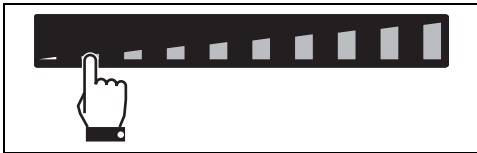

Käytetyn keittoalueen näyttö käynnistyy: osoitettu tehoarvo vastaa "1".

2. Liu'uta sormesi vierityspalkin äärioikealle valitaksesi tehon 9.

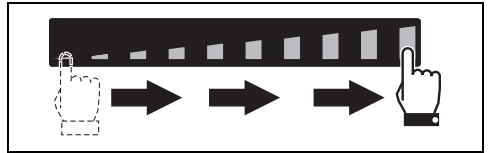

3. Paina segmenttiä vierityspalkin äärioikealla. Käytetyn keittoalueen näytössä näkyy arvo "P". Booster-toiminnon kytkemiseksi pois päältä, valitse mikä tahansa muu tehotaso.

Booster-toiminto voidaan kytkeä päälle nopeasti.

- Kytkeytäsi lieden päälle ja valittuasi keittoalueen, paina vierityspalkin oikeassa reunassa olevaa viimeistä segmenttiä kahdesti.

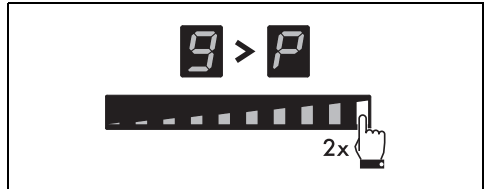



- Booster-toiminto jää päälle korkeintaan 5 minuutiksi, jonka kuluttua tehotaso laskee automaattisesti tasolle 9.

Double Booster -toiminto



Ks. Turvallisuuteen liittyvät yleiset varoitukset.

Double Booster -toiminnon avulla voidaan saada enemmän tehoa verrattuna Booster-toimintoon.

Kun Booster-toiminto on laitettu päälle yhdelle keittoalueelle, paina uudelleen liukusäätimen äärioikeaa aluetta; symbolit   ja **P** näytetään peräkkäin, joka osoittaa, että Double Booster -toiminto on päällä.

Toiminnon kytkemiseksi pois päältä, riittää, että valitset toisen tehotason tai sammutat laitteen.



Double Booster -toiminto on saatavilla vain alueille 1 ja 2.

Multizone-toiminto



Tämän toiminnon avulla voidaan samanaikaisesti ohjata kahta keittoaluetta (etu- ja taka-) kattiloiden, kuten kalapatojen tai suorakaiteen muotoisten astioiden käyttöä varten. Se voidaan kytkeä päälle vain alueiden 1 ja 2 välillä.

Kun taso on käynnistetty:

1. Aseta yksi sormi samanaikaisesti vasemman etu- ja takakeittoalueen näppäimille.

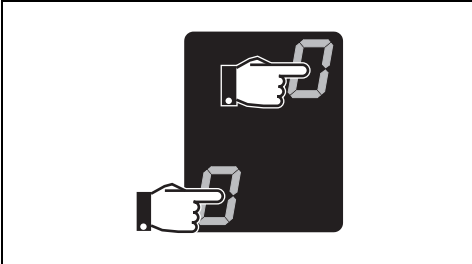

Lyhyen merkkiäänän jälkeen taka-alueen näppäimen kohdalle ilmestyy symboli ; Multizone-toiminto on nyt päällä.

2. Liu'uta sormea liukusäätimellä vasemmalle halutun kypsennystehon asettamiseksi.

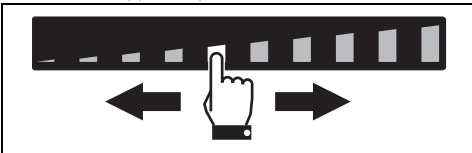

Sama teho asetetaan molemmille keittoalueille.



Kun Multizone-toiminto on päällä, Double Booster -toimintoa ei ole mahdollista kytkeä päälle kyseisille alueille.



Multizone-toiminto voidaan kytkeä päälle automaattisesti asettamalla pitkänomainen astia alueille 1 ja 2.

Jos käytetään suurikokoista, soikeaa tai pitkää kattilaa varmista, että se asetetaan keskelle

keittotasoa.

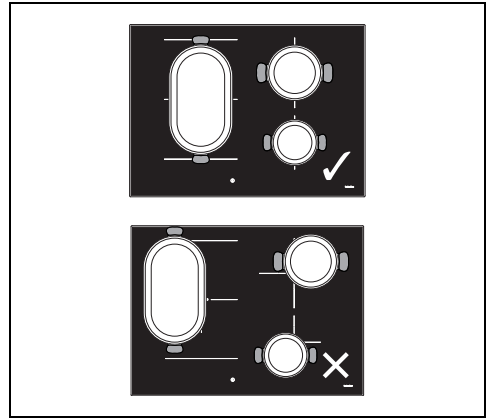

Jos käytetään parilapannua varmista, että se asemoidaan oikein.

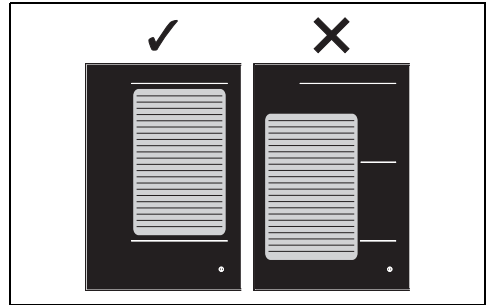



Multizone-toiminnon kytkemiseksi pois päältä:

Paina samanaikaisesti Multizone-toimintoon kytkettyjen keittoalueiden näppäimiä; symboli  poistuu ja kahta aluetta voidaan säätää erikseen.

Jäännöslämmön osoitin

Kun keittoalue on kytketty pois päältä, jokaiseen näyttöön ilmestyy erityinen symboli, joka osoittaa, onko alue edelleen kuuma ja osoittaa arvioitua lämpötilan:

1.  jos lämpötila on 60-79 °C.
2.  jos lämpötila on 80-99 °C.

3.  Jos lämpötila on 100 °C tai yli.



Kiinnitä erityistä huomiota lapsiin, sillä he eivät välttämättä näe jälkilämpöön liittyvää merkinantoa. Käytön jälkeen keittoalueet ovat jonkin aikaa edelleen erittäin kuumia, vaikka ne olisivatkin pois päältä. Pidä huoli, että lapset eivät koske alueisiin.

Ylimääräiset toiminnot

Pikalämmitystoiminto



Tämä toiminto ei ole käytettävissä tehotasolle 9, Booster ja Double booster

Pikakuumennustoiminnon avulla voidaan kuumentaa korkeintaan yhtä keittoaluetta rajoitetun ajan, jonka jälkeen kypsennystä jatketaan asetetulla tehotasolla.

Kun keittoalue on valittu:

- Pidä painettuna tehotasoa (välillä 1 - 8) vähintään 3 sekuntia.
- Keittoalueen näytöllä näytetään symboli .
- Kun kuumennusaika on päättynyt, keittoalue palaa edellä valitulle tehotasolle.
- Tämä toiminto voidaan kytkeä pois päältä pitämällä asetettua tehotasoa painettuna 3 sekuntia, tai valita alempi taso.

Pikakuumennusaikojen taulukko

Tehotaso	Automaattinen lämmitys-aika (minuutit/sekunnit)
1	48 s
2	2 m 24 s
3	3 m 50 s
4	5 m 12 s
5	6 m 48 s
6	2 m
7	2 m 48 s
8	3 m 36 s

Warming-toiminto

Warming-toiminnon kytkemiseksi päälle, kun keittotaso on laitettu päälle:

1. Valitse keittoalue.
2. Paina liukusäätimen vasenta laitaa, osoittavasti tason 0 ja 1 välillä toiminnon

kytkemiseksi päälle; valitun keittoalueen

näyttö näyttää symbolia .

Warming-toiminnon kytkemiseksi pois päältä, valitse mikä tahansa tehotaso. Tai paina

näppäintä .







Tämän toiminnon avulla on mahdollista pitää lämpimänä kypsennettyjä ruokia tai vettä kiehumispisteessä.



Warming-toiminto kytkeytyy automaattisesti pois päältä 2 tunnin käytön jälkeen ja sammuttaa käytetyn keittoalueen.

Itsenäinen ajastin

Kun keittotaso on laitettu päälle eikä keittoaluetta ole valittu:

3. Paina kohtaa ajastimen asetusalueella, jossa näkyy "CL".
4. Näyttö näyttää  ja kuvake  vilkkuu.
5. Painamalla uudelleen, vasemmanpuoleinen arvo vilkkuu ja nyt on mahdollista asettaa minuitit liukusäätimen avulla (esim. .
6. Kun vasemmanpuoleinen arvo lakkaa vilkkumasta, kymmenet minuitit (esimerkiksi ) voidaan valita samaa menettelyä käyttämällä.
7. Hetken kuluttua, ajastin aloittaa lähtölaskennan.



Tämän toiminnon avulla on mahdollista ohjelmoida lähtölaskenta, joka ilmoittaa halutun ajan päättymisestä merkkiäänellä.



Asetettava enimmäisaika voi olla 99 minuuttia.

Ajastettu paisto



Voit asettaa enintään 99 minuuttia.



Tämän toiminnon avulla on mahdollista ohjelmoida jokaisen yksittäisen keittoalueen automaattinen sammuttaminen määrätyn ajanjakson kuluttua.



Toiminto voidaan kytkeä päälle useammille keittoalueille samanaikaisesti.

Ajastetun kypsennyksen kytkemiseksi päälle, kun vähintään yksi keittoalue on päällä:

1. Valitse tehotaso.
 2. Noudata samaa menetelyä, jota käytettiin itsenäisen ajastimen asettamiseksi.
- Symboli  joka osoittaa, että alue on ajastettu, näkyy keittoalueen näytön yläpuolella.
3. Ajastettu kypsennys käynnistyy muutaman sekunnin kuluttua viimeisestä valinnasta.
 4. Kun aika on kulunut umpeen, merkkiäniä kuuluu; paina ajastimen aluetta sen kytkemiseksi pois päältä.

Ajastetun kypsennyksen muuttaminen tai kytkeminen pois päältä



Jos muokkaat jo käynnistettyä ajastinta, sinun on käynnistettävä se uudelleen alusta.

1. Kytke keittotaso päälle näppäimellä .
2. Ajastimen ja ajastetun kypsennyksen muuttamiseksi tai kytkemiseksi pois päältä riittää, että ajastimen asetusaluetta painetaan ja noudatetaan samaa menetelmää, jonka käytettiin sen asettamiseksi muuttamalla minuuotteja tai nollaamalla sen kokonaan.

Recall-toiminto



Tämän toiminnon avulla jotkut käynnistetyt toiminnot voidaan palauttaa tahattoman sammutuksen jälkeen.

Jos kyseessä on tahaton sammutus, suorita seuraavat toiminnot 6 sekunnin sisällä:

1. Käynnistä laite.

- Näppäin  alkaa vilkkua.
2. Paina välittömästi sen jälkeen taukonäppäintä  aiemmin päällä olleiden toimintojen palauttamiseksi.





Tämä toiminto palauttaa keittoalueiden toiminnan, ajastimen toiminnot ja pikakuumennuksen; muita toimintoja ei palauteta.

Erityistoiminnot

Grillitoiminto

Grillitoiminnon kytkemiseksi päälle:

1. Aseta pannu tai pitkä astia vasemmalla oleville alueille.
2. Paina näppäintä  joka alkaa vilkkua.

Etualueen näytölle ilmestyy symboli  kun taas taka-alueen näytölle symboli .

Liukusäädin asetuu automaattisesti tasolle 9. (esilämmitys vaihe).

Kolmen toimintaminuutin jälkeen, teho laskee tasolle 7.

Näppäin  jää palamaan kiinteänä.

Paina näppäintä  ja käytä liukusäädintä tehotason muuttamiseksi milloin tahansa.

Grillitoiminnon kytkemiseksi pois päältä, paina näppäintä .



Tätä toimintoa käytetään kytkemään automaattisesti päälle Multizone-toiminto vain vasemmalla oleville alueille. Sitä käytetään kypsennyksiin parilapannulla tai pitkänomaisissa astioissa.

Auto-Vent 2.0 -toiminto



- Tällä toiminnolla voidaan ohjata liesituulettimen tuuletinnopeutta langattoman yhteyden kautta.
- Liesituulettimessa on oltava valmius Auto-Vent 2.0 -toiminnon käyttöön.
- Yhteys on aina yksisuuntainen keittotasolta liesituulettimeen: tasoa ei ole mahdollista ohjata liesituulettimen kautta.

Auto-Vent 2.0 -toiminto on oletusarvoisesti pois käytöstä, mutta se voidaan ottaa käyttöön käyttäjävälikon kautta. Kun se otetaan käyttöön, näppäin  pysyy aina hieman valaistuna.

Tässä toiminnossa on automaattinen ja manuaalinen toimintatapa:

- Automaattinen toimintatapa (oletusarvo) säätää liesituulettimen immunopeutta laitteen kokonaistehon perusteella (ks. "Käyttäjävalikko" - valinta U8).
- Manuaalililassa voit säätää tuulettimen immunopeutta painamalla näppäintä .

Kun keittotaso on käynnistetty, manuaalinen toimintatapa voidaan ottaa käyttöön seuraavasti:

1. Paina näppäintä , joka syttyy palamaan maksimikirkkaudella.
2. Jokainen seuraava painallus lisää liesituulettimen tuuletinnopeutta jaksottaisen sarjan mukaan jossa on 5 säätötasoa, välillä 0 (sammutettu) - 4 (maksiminopeus).

Manuaaliseen toimintatapaan palaamiseksi laite on sammutettava ja käynnistettävä uudelleen.



Katso lisätietoja liesituulettimen käyttöoppaasta.

Asetusvalikko



Kuvakkeet  ja  viittaavat toimintoihin, joita voidaan muokata vain käyttäjävälirikosta.

Asetusvalikosta voit muokata joitakin laitteen toiminnallisia ominaisuuksia ja se sallii seuraavassa luetellut toiminnot.

Kun laite on pois päältä, paina näppäintä päästäksesi asetusvalikkoon. Liukusäädin ja asetuskuvakkeet näytetään ja niitä voidaan muuttaa:

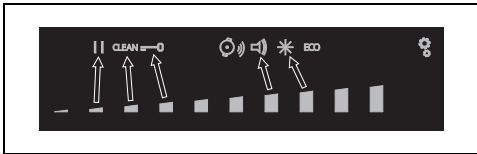

Yksittäiset asetukset voidaan valita käyttämällä liukusäätimen segmenttiä, joka sijaitsee välittömästi alla olevalla alueella.



Poistu valikosta painamalla näppäintä  uudelleen.

Taukotoiminto



Tätä toimintoa käyttämällä on mahdollista keskeyttää kaikkien keittoalueiden toiminta.

Taukotoiminnon kytkemiseksi päälle:

1. Valitse vähintään yksi keittoalue.
2. Pidä painettuna taukotoiminnon näppäintä . Kaikkien keittoalueiden näytölle ilmestyy symboli .

Taukotoiminnon kytkemiseksi pois päältä:

1. Pidä painettuna näppäintä . Vasta painettu taukosymboli alkaa vilkkua.
2. Paina mitä tahansa näppäintä lukuun ottamatta taukonäppäintä.
3. Taukotoiminto on nyt kytketty pois päältä ja edellä asetetut toiminnot palautetaan.



Taukotoiminnon ajaksi päälle jäävät keittoajan rajoitus, jälkilämmön symbolit ja ohjausten lukitus.



Sähkökatkon jälkeen, taukotoiminto kytketään pois päältä.



Taukotoimintoa voidaan pitää päällä korkeintaan 10 minuuttia, jonka kuluttua laite sammuu.

Clean-toiminto

Clean-toiminnon kytkemiseksi päälle vähintään yhden keittoalueen on oltava päällä:

1. Siirry asetusvalikkoon.
2. Paina liukusäätimen segmenttiä kuvakkeen  alapuolella.
3. Ajasimen näytössä näkyy 15 sekunnin lähtölaskenta, jonka jälkeen laite jatkaa aiempia toimintoja.

Warming-toiminnon kytkemiseksi pois päältä, valitse mikä tahansa tehotaso. Tai paina

näppäintä .



Tämä toiminto pysäyttää laitteen 15 sekunniksi, jonka aikana lika tai tahrat voidaan poistaa. Ole varovainen, sillä pinta voi olla kuuma.

Ohjausten lukitus



Tämä toiminto on suunniteltu lukitsemaan kaikki keittotason alueet, lukuun ottamatta näppäimiä ja



Tämä toiminto on hyödyllinen puhdistustoimenpiteiden aikana ja tahattomien kosketusten estämiseksi.

Ohjausten lukituksen kytkemiseksi päälle, suorita seuraavat toiminnot:

- Siirry asetusvalikkoon.
- Paina liukusäätimen segmenttiä kuvakkeen alapuolella. Kaikkien keittoalueiden näytölle ilmestyy symboli

Ohjausten lukituksen kytkemiseksi pois päältä, suorita seuraavat toiminnot:

- Siirry asetusvalikkoon
- Paina liukusäätimen segmenttiä kuvakkeen alapuolella. Kaikki symbolit katoavat.

Näppäinten äänenvoimakkuus

- Siirry asetusvalikkoon.
- Paina liukusäätimen segmenttiä kuvakkeen alapuolella.
- Valitse haluamasi äänenvoimakkuus liukusäätimen avulla.

Näytön valaistus

- Siirry asetusvalikkoon.
- Paina liukusäätimen segmenttiä kuvakkeen alapuolella.
- Valitse haluamasi kirkaustaso liukusäätimen avulla.

Käyttäjävälikko

Käyttäjävälikon avulla voidaan muuttaa joitakin laitteen toiminnallisia ominaisuuksia. Käytettävissä on 9 valintaa ja jokainen valinta on merkitty ajastimen näytöllä kirjaimella "U" yhdessä järjestysnumeron kanssa.

Valinta	Kuvaus
U0	Kokonaismääräinen maksimiteho (Kw) - Muutos vain asentajan toimesta
U1	Valinta pois käytöstä
U2	Näppäinten äänenvoimakkuus

Valinta	Kuvaus
U3	Ajastimen äänimerkin äänenvoimakkuus
U4	Näytön valaistus
U5	Ajastimen animaatio
U6	Kattiloiden automattinen havainto
U7	Ajastimen äänimerkin kesto
U8	Liesituulettimen tuulettimen kokoonpano
U9	Auto-Vent 2.0 -toiminto

Käynnistä käyttäjävälikko

- Keittotaso sammutettuna, käynnistä se näppäimellä .
- Paina uudelleen sen sammuttamiseksi; näppäin alkaa vilkkua.
- Paina ja pidä painettuna .
- Keittoalueiden näytöillä näytetään seuraavia symboleita:

Paina kaikkia keittoalueiden näppäimiä peräkkäin, alkaen etvasemmalta ja jatkamalla myötäpäivään; jokainen oikea kosketus vahvistetaan merkkiäänellä.

Mallit, joissa 4 keittoaluetta:

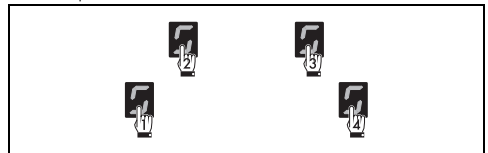

Mallit, joissa 5 keittoaluetta:



Paina peräkkäin kaikkia näppäimiä alkaen etvasemmalta alueelta (1) ja jatkamalla myötäpäivään. Jokainen oikea kosketus vahvistetaan merkkiäänellä.



Jos näppäimiä painetaan väärässä järjestyksessä, sisäänkäyntimenetelmä valikkoon on suoritettava uudelleen kohdasta 3 alkaen.

- Vapauta näppäin .
- Käyttövälikkoon on siirrytty ja symboli ja

numero  näkyvät vuorotellen vasemman taka-alueen näytöllä (valinta U0 - tehonrajoitus). Laitteen kokonaistehoa voidaan muuttaa 0,1 kW välein (Eco-Logic Advance -toiminto).

Ajastimen näyttö ilmaisee tehon oletusasetuksen (yksikössä kW): 7,4.

Ota tehoasetusten muutokset käyttöön painamalla ajastimen näyttöä. Paina sitten liikusäätimen vasenta puolta tehon vähentämiseksi ja oikeaa puolta sen lisäämiseksi. Pidä näppäintä painettuna päästäksesi haluttuun asetukseen nopeammin.

- Paina symbolia  palataksesi valintoihin (vasemman taka-alueen näyttö).
- Paina liikusäätimen segmenttejä valinnan valitsemiseksi.

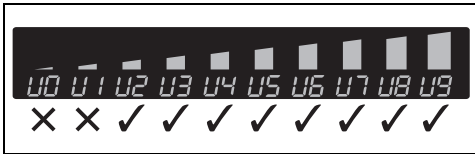

- Ensimmäinen segmentti vasemmalta (valinta U0) on varattu tehon rajoitusmenetellylle (vain asentajalle).
- Teknisistä syistä toinen segmentti vasemmalta (valinta U1) on kytketty pois päältä. Tämän valinnan käyttö ei saa aikaan minkäänlaista vaikutusta.



- Kun olet valinnut valinnan, paina vasemman etualueen näyttöä vaihtaaksesi sen.



Jokaisen valinnan säätöasteiden mukaan, liikusäädin näyttää vain valittuja asteita vastaavat segmentit.

Käyttäjän valinnat



Asetusvalikon kautta on myös mahdollista muuttaa valintoja U2 ja U4 (jotka vastaavat kuvakkeita  ja ).

Valinnan U2 avulla voidaan muuttaa näppäinten äänenvoimakkuutta; olemassa on 4 säätöastetta, jotka voidaan valita liikusäätimellä.

- Arvo 0: minimiäänenvoimakkuus.
- Arvo 3: maksimiarvo.

Valinnan U3 avulla voidaan muuttaa umpeen kuluneen ajastimen merkkiäänien äänenvoimakkuutta neljässä eri säätöasteessa.

- Arvo 0: minimiäänenvoimakkuus.
- Arvo 3: maksimiäänenvoimakkuus.

Valinnan U4 avulla voidaan muuttaa näytön kirkkautta 10 eri säätöasteessa.

- Arvo 0: maksimikirkkaus.
- Arvo 9: minimikirkkaus.

Valinnan U5 avulla voidaan muuttaa lähtölaskenta-animaation tyyppiä sekunneissa itsenäisessä ajastimessa ja ajastetussa kypsennyksessä 59 sekunnista 0 sekuntiin.



Sekuntien laskenta näytetään kun ajastimeen on asetettu 1 minuuttia vastaava aika.

- Arvo 0: animaatio 1.
- Arvo 1: animaatio 2.

Valinnan U6 avulla voidaan kytkeä päälle tai pois päältä astioiden automaattinen havainto. (ks. "Keittoalueen automaattinen käynnistäminen").

- Arvo 0: automaattinen havainto pois päältä.
- Arvo 1: automaattinen havainto päällä.



Jos astioiden automaattinen havainto on kytketty pois päältä, kun astia asetetaan tasolle, alueen manuaalinen kytkentä päälle on tarpeen.

Valinnan U7 avulla voidaan määrittää päättyneen ajastimen äänimerkin kesto, 3 säätöasteen avulla:

- Arvo 0: äänimerkin kesto 120 sekuntia.
- Arvo 1: äänimerkin kesto 10 sekuntia.
- Arvo 2: äänimerkki pois päältä.

Valinnan U8 avulla voidaan kytkeä päälle Auto-Vent 2.0-toiminnon automaattinen toimintatapa kahdeksassa eri säätöasteessa. Seuraavassa taulukossa annetaan käytettävissä olevat asetukset kaavamaisesti:

Arvo	Liesituulet- lettimen valaistus	Liesituulettimen tuulettimen nopeus	
		Kevyet kypsen- nykset	Keski- määräi- set kypsen- nykset
0	Off		Off
1	On		Off
2 - 4 - 6	On	Off	nopeus 1 nopeus 2
3 - 5 - 7	On	nopeus 1	Nopeus 2 Nopeus 3

Katso seuraavasta taulukosta sopivin arvo laitteen tehon rajoituksen perusteella:

Arvo	Tehon rajoitus
2 - 3	4 kW asti
4 - 5	4 - 5 kW
6 - 7	5 kW:sta eteenpäin



Jos laite on säädetty alemmalle tehoasteelle kuin on osoitettu edellä annetussa taulukossa, joitakin liesituulettimen tuuletinnopeuksista ei ehkä voida valita.

Valinnan U9 avulla Auto-Vent 2.0 -toiminto voidaan kytkeä päälle tai pois päältä:

- Arvo 0: toiminto pois päältä.
- Arvo 1: toiminto päällä.

Käyttäjävälkostä poistuminen

Voit poistua käyttäjävälkostä kahdella eri tavalla:

- 1 Paina näppäintä . Jokainen muutos hylätään ja taso sammutetaan.

PUHDISTUS JA HUOLTO

Lasikeraamisen keittotason puhdistus



Ks. Turvallisuuteen liittyvät yleiset varoitukset.

Pintojen puhdistus

Pintojen hyvän kunnon säilyttämiseksi ne tulee puhdistaa säännöllisesti jokaisen käyttökerran jälkeen. Pintojen tulee antaa jäähtyä ennen niiden puhdistamista.

Päivittäinen puhdistus

Käytä aina ja ainoastaan hankaamattomia erityispuhdistusaineita, jotka eivät sisällä klooripohjaista happoa. Kaada tuotetta kosteaan pyyhkeeseen ja pyyhi pinnat pyyhkeellä, huuhtelee huolellisesti ja kuivaa pehmeällä kankaalla tai mikrokuituliinalla.



Jos lika on pinttynyt, puhdistaa se kylmänä veteen ja neutraaliin pesuaineeseen kostutetulla tiskisienellä; kuivaa sitten mikrokuituliinalla.

Viikoittainen puhdistus

Puhdistaa keittotaso kerran viikossa lasikeraamiselle pinnalle tarkoitettulla

Tai

- 2 Paina näppäintä  vähintään kahden sekunnin ajan. Muutokset tallennetaan ja taso sammutetaan.

Virheilmoitukset

Toimintahäiriön tai epänormaalin toiminnan sattuessa näyttöön ilmestyy viesti, joka sisältää virheeseen liittyvän koodin.

Virhekoodit alkavat aina kirjaimilla "E" tai "Er" joiden perässä on numerosarja (esim. "Er47-30").

Virheet, joiden koodi on:

- "E02"
- "E2"
- "Er21"

Osoittavat laitteen tai sen osan ylikuumentuneen, joten laite on sammutettava välittömästi, poistettava kaikki astiat ja annettava sen jäähtyä.

Jos nämä virheet jatkuvat tai näkyviin tulee erilaisia virheitä, kirjoita koodi ylös ja ota yhteyttä tekniseen tukeen.

yleispuhdistusaineella. Noudata aina valmistajan antamia ohjeita. Näissä tuotteissa oleva silikoni saa aikaan vedeltä ja lialta suojaavan kalvon. Kaikki läikät jäävät kalvoon ja ne voidaan näin ollen poistaa helposti. Kuivaa pinta näin ollen puhtaalla liinalla. Varo ettei pesuaineen jäämiä jää keittotasolle, sillä ne saavat aikaan aggressiivisen reaktion kun taso kuumenee ja saattaa muuttaa sen rakennetta.

Ruokatahrat tai jäämät

Mahdolliset alumiinipohjaisten kattiloiden aiheuttamat vaaleat merkit voidaan poistaa etikkaan kostutetulla pyyhkeellä. Jos käytön jälkeen keittotasoon jää palaneita jäämiä, poista ne, huuhtelee vedellä ja kuivaa hyvin puhtaalla liinalla. Salaatin tai perunoiden pesun aikana keittotasolle pudonnut hiekka voi naarmuttaa tasoä kattiloita siirrettäessä. Poista näin ollen mahdollinen hiekka välittömästi keittotasolta. Väri- ja vahteiden vaihtelut eivät vaikuta lasin toimintaan ja vakauteen. Kyseessä ei ole keittotason materiaalin muutokset vaan yksinkertaiset ruokajäämät, joita ei ole poistettu ja jotka ovat näin ollen hiiltyneet. Mahdolliset kiiltävät pinnat johtuvat kattiloiden pohjien

hankaamisesta, erityisesti jos ne ovat alumiinisia, ja sopimattomien pesuaineiden käytöstä. Niitä on vaikea poistaa yleisiä pesuaineita käyttämällä. Puhdistus voidaan joutua suorittamaan useaan kertaan. Aggressiivisten pesuaineiden käyttö tai kattilan pohjalla naarmuttaminen voi himmentää keittotasossa olevia koristuksia ja aiheuttaa läikkiä.



Käytä vain valmistajan toimittamia puhdistusaineita.



Puhdistustoimenpiteiden jälkeen kuivaa laite huolella estääksesi toimintahäiriöiden ja esteettisten ongelmien syntymistä valuvan veden ja pesuaineiden vuoksi.

Mitä tehdä, jos..

Keittotaso ei toimi:

- Tarkista, että keittotaso on kytketty ja pääkatkaisin on päällä.
- Tarkista, ettei sähkökatkoksia esiinny.
- Tarkista, ettei sulake ole lauennut. Siinä tapauksessa vaihda sulake uuteen.

ASENNUS

Sähköliitäntä



Katso Turvallisuuteen liittyvät yleiset varoitukset.

Yleisiä tietoja

Tarkista, että sähköverkon ominaisuudet vastaavat tyyppikilven tietoja.

Tekniset tiedot, sarjanumeron ja merkinnän sisältävä tyyppikilpi sijaitsee näkyvällä paikalla laitteessa.

Tyyppikilpeä ei saa koskaan irrottaa.

Suorita maadoitus käyttämällä vähintään 20 mm pidempää johtoa muihin johtoihin nähden.

Liitäntä liitinrimaan

Aseta johdot järjestelmällisesti, ettei päällekkäisyyksiä tai kosketuksia mahdollisiin siltoihin esiinny. Johtojen pituuden on oltava oikea, jotta niiden kerääntymistä/kiertymistä

- Tarkista, ettei kodin sähköjärjestelmän vikavirtasuojakatkaisin ole lauennut. Tässä tapauksessa, kytke katkaisin takaisin päälle.

Keittotulokset eivät ole tyydyttävät:

- Tarkista, että kypsennyslämpötila ei ole liian korkea tai liian matala.
- Varmista, että tasolla on asianmukainen ilmanvaihto ja että ilmanottoaukot ovat täysin vapaat.
- Käytä induktiokypsennykseen sertifioituja ja testattuja kattiloita.

Keittotasosta tulee savua:

- Puhdista keittotaso käytön jälkeen.
- Tarkista, ettei ruokaa ole valunut ulos ja käytä mahdollisesti suurempaa keittoastiaa.

Kodin sähköjärjestelmän sulakkeet tai vikavirtasuojakytyn laukeavat toistuvasti:

- Ota yhteys huoltopalveluun tai sähkömieheen.

Keittotasossa esiintyy rikkoutumisia tai halkeamia:

- Sammuta laite välittömästi, kytke virta pois päältä ja ota yhteyttä huoltopalveluun.

liitinriman sisällä voitaisiin välttää.

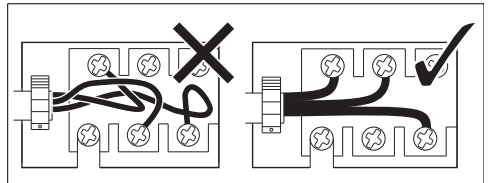

Laite voidaan kytkeä seuraavilla tavoilla:

80 cm:n mallit, joissa on 4 keittoaluetta

- 220-240 V / 380-415 V 2N~

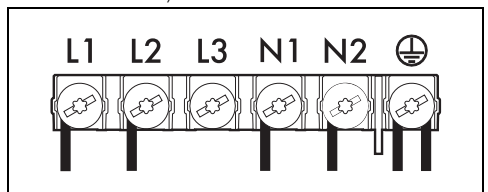

Kuusinapainen johto 6 x 1,5 mm².

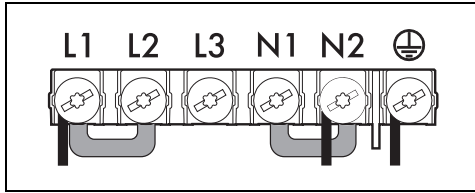

Kolminapainen johto 3 x 6 mm².

80 cm:n mallit, joissa on 5 keittoaluetta ja 90 cm:n mallit:

- 380-415 V 3N~

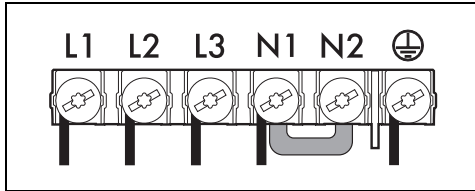

Viisinapainen johto 5 x 1,5 mm².

- 220-240 V 3~ / 380-415 V 2N~

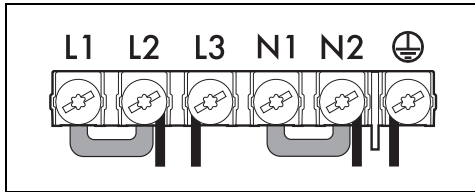

Nelinapainen johto 4 x 4 mm².

- 220-240 V 1N~

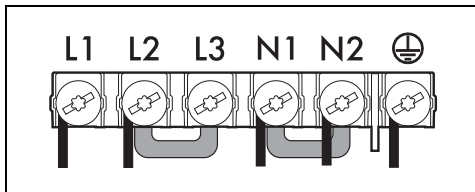

Viisinapainen johto 5 x 4 mm².

 Jokaista kytkentää varten, käytä aina varustuksiin kuuluvaa siltaa.

Kiinteä liitäntä

Sijoita laitteen sähköjohtoon moninapainen katkaisin, jonka kontaktien avausväli on riittävä, jotta irtikytkentä tapahtuu ylijänniteluokassa III, voimassa olevien asennusmäärausten mukaisesti.

Australian ja Uuden-Seelannin markkinoille

Kiinteään liitäntään sisältyvän katkaisumenetelmän on oltava AS/NZS 3000 -

määrausten mukainen.

Työtason muotoilu

Asennoimista ja asennusta koskevat turvallisuusohjeet



Ks. Turvallisuuteen liittyvät yleiset varoitukset.

- Asennus voidaan tehdä eri materiaaleihin, kuten muuriin, metalliin, umpipuhun tai muovipäällystettyyn puuhun, kunhan ne ovat kuumuudenkestäviä (> 90 °C).
- Lähellä olevien kalusteiden puuviilutuksen, liimojen tai muovipinnoitusten tulee olla lämmönkestäviä (>90 °C). Muussa tapauksessa ne voivat vahingoittua ajan myötä.
- Jos kalusteissa ei ole vaadittua syvennysaukkoa, se on suoritettava puusepäntyönä ja/tai muuraustyönä, ja tämän saa suorittaa vain pätevä tekniikko.
- Liesituulettimien ja keittotason välillä noudatettavan minimietäisyyden on vastattava vähintään liesituulettimen asennusohjeissa osoitettuja arvoja.
- Myös tason takana olevia aukkojen minimirakoa on noudatettava asennusohjeissa osoitetulla tavalla.
- Jos laite asennetaan uunin päälle, uunissa on oltava varusteena jäähdytysjärjestelmä.

Laitteen mitat (mm)

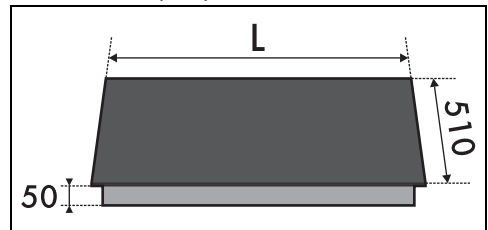

Normaali kalusteasennus (mm)

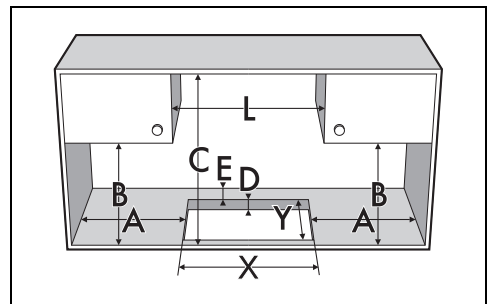

A	B	C	D	E
min 50	min 460	min 750	20 - 60	min 50
L	X	Y		
800	750÷780	480÷490		
900	839÷844	478÷482		

Tasoaennus (mm)

Tämän tyyppisille kalusteasennustyypeille on lisättävä asennusaukkoon suoritettava lisäjärsintä, jos laite halutaan asentaa samalle tasolle työtasoon nähden.

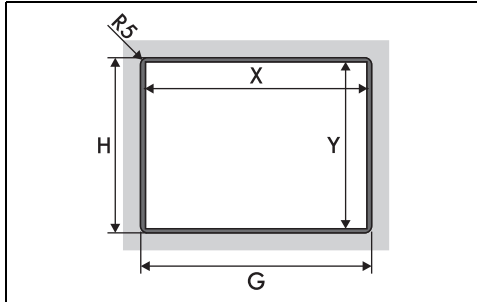

A	B	C	D	E
min 50	min 460	min 750	20 - 60	min 50
L	X	Y	G	H
800	730÷750	480÷490	803	513
900	840	478÷482	903	513

Keittotason tiiviste

Ennen asennusta, nesteiden tunkeutumisen estämiseksi keitto- ja työtason kehikon väliin, asemoi varustuksiin kuuluva tarratiiviste koko keittotason ympärysmittan pituudelle.

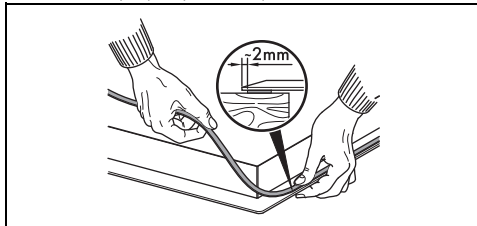

! Älä kiinnitä keittotasoa silikonilla. Tässä tapauksessa se ei sallisi keittotason irrottamista ilman vahinkoja.

Tasoaennuksen tapauksessa kun lasipintaan on asetettu tarratiiviste (A) ja taso on sijoitettu ja kiinnitetty, täytä reunat eristävällä silikonilla (B)

ja puhdista ylimääräinen silikonit pois. Jos keittotaso on irrotettava, leikkaa silikonit leikkurilla ennen kuin sen poistamista yritetään (C).

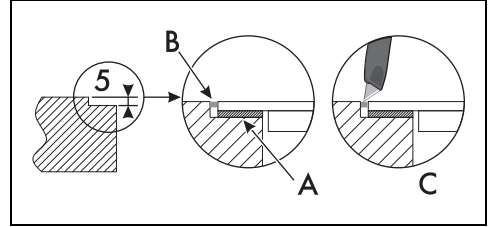

Kalusteasennus

Uunitilaan

Keittotason ja keittiökaluksien ja kalusteasennettavien laitteiden välisen etäisyyden on oltava sellainen, että riittävä tuuletus ja ilmanpoisto taataan. Jos se on asennettu uunin päälle, jätä rako keittotason alaosaan ja sen alle asennetun tuotteen väliin.

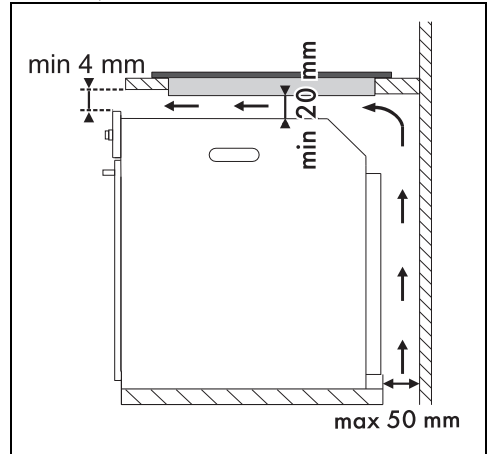

Neutraaliin tilaan tai laatikoihin

Jos muita kalusteita (sivuseinät, laatikot jne.), astianpesukone tai jääkaappi on asennettu keittotason alle, sen alle on asennettava kaksinkertainen puupohja vähintään 20 mm päähän keittotason alaosaan, jotta satunnaisilta kosketuksilta välttyttäisiin. Kaksinkertaisen pohjan saa poistaa vain tarkoituksenmukaisia varustuksia

käyttämällä.

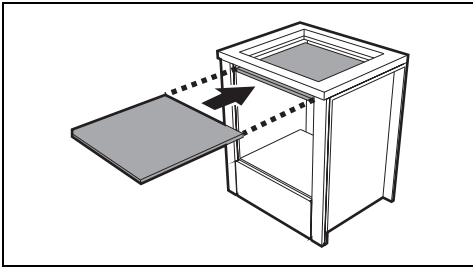

Aukko alaosassa:

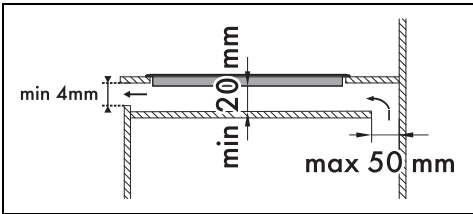

Aukko takana:

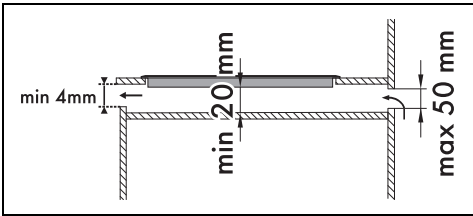

Kaksinkertaisen pohjan asentamatta jättäminen altistaa käyttäjän mahdolliselle tahattomalle kosketukselle leikkaavien tai kuumien osien kanssa.



Jos laite asennetaan uunin päälle, siinä on oltava varusteena jäähdytysjärjestelmä.

Tuuletus

Seuraavassa osoitetaan kaksi asennustapaa oikeaa tuuletusta varten ja yksi väärä

asennustapa, jota on vältettävä.

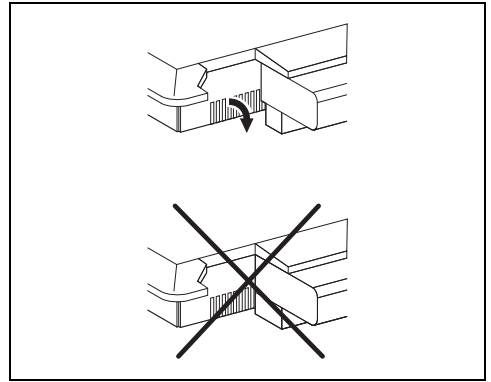

Kalusteasennus



Jousia ei saa asentaa laitteen etuosaan.

Ihanteellisen keskityksen ja kiinnityksen takaamiseksi, aseta paikoilleen varustuksiin kuuluvat jouset.

1. Aseta jouset ja kiinnitä ne vaakasuunnassa kevyesti painamalla tarkoituksenmukaisessa raossa.
2. Käännä niitä yläsuuntaan niiden lopullista kiinnittämistä varten.

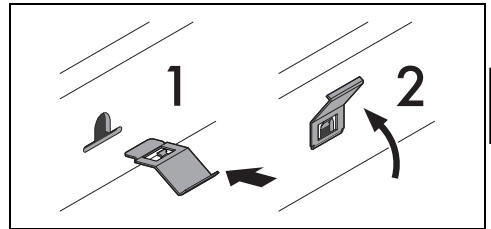

Ohjeet asentajalle

- Jos pistoke on kytketty (jos läsnä), pistokkeen on oltava aina helppopääsyisessä paikassa asennuksen jälkeen.
- Älä taita äläkä jätä jumiin virtajohtoja.
- Laite tulee asentaa asennuskaavioiden mukaan.
- Jos laite ei toimi oikein kun kaikki tarkastukset on suoritettu, käänny alueellasi toimivan valtuutetun huoltokeskuksen puoleen.
- Kun laite on asennettu oikein, anna käyttäjälle tarvittavat ohjeet sen asianmukaiseen käyttöön.