

DE Geschirrspüler
IT Lavastoviglie

Benutzerinformation 2
Istruzioni per l'uso 31

ASSISTENZA CLIENTI E ASSISTENZA TECNICA

Consigliamo sempre l'impiego di ricambi originali.

Quando si contatta il nostro Centro di Assistenza Autorizzato, accertarsi di avere a disposizione i dati seguenti: Modello, Numero di serie.

Le informazioni sono riportate sulla targhetta identificativa.

 Avvertenza/Attenzione - Importanti Informazioni per la sicurezza

 Informazioni generali e suggerimenti

 Informazioni ambientali

VISITA IL NOSTRO SITO WEB:



Per ricevere consigli, scaricare i nostri opuscoli, eliminare eventuali anomalie, ottenere informazioni sull'assistenza tecnica e la riparazione:

www.smeg.com/services/customer-service

INDICE

| | |
|--|----|
| 1. INFORMAZIONI DI SICUREZZA..... | 31 |
| 2. ISTRUZIONI DI SICUREZZA..... | 33 |
| 3. INSTALLAZIONE..... | 35 |
| 4. DESCRIZIONE DEL PRODOTTO..... | 35 |
| 5. PANNELLO DEI COMANDI..... | 36 |
| 6. PROGRAMMI..... | 37 |
| 7. OPZIONI..... | 39 |
| 8. IMPOSTAZIONI..... | 40 |
| 9. PRIMA DI UTILIZZARE L'ELETTRODOMESTICO..... | 43 |
| 10. USO QUOTIDIANO..... | 45 |
| 11. CONSIGLI E SUGGERIMENTI UTILI..... | 46 |
| 12. CURA E PULIZIA..... | 48 |
| 13. RISOLUZIONE DEI PROBLEMI..... | 51 |
| 14. INFORMAZIONI TECNICHE..... | 56 |
| 15. CONSIDERAZIONI SULL'AMBIENTE..... | 56 |

Con riserva di modifiche.

1. INFORMAZIONI DI SICUREZZA

Leggere attentamente le istruzioni fornite prima di installare e utilizzare l'apparecchiatura. I produttori non sono responsabili di eventuali lesioni o danni derivanti da un'installazione o un uso scorretti. Conservare sempre le istruzioni in un luogo sicuro e accessibile per poterle consultare in futuro.

1.1 Sicurezza dei bambini e delle persone vulnerabili

- Quest'apparecchiatura può essere usata da bambini a partire da 8 anni di età e da adulti con capacità fisiche, sensoriali o mentali limitate o con scarsa esperienza e conoscenza sull'uso dell'apparecchiatura, solamente se sorvegliati o se istruiti relativamente all'utilizzo in sicurezza dell'apparecchiatura e se hanno compreso i rischi coinvolti.
- I bambini tra i 3 e gli 8 anni e le persone con disabilità diffuse e complesse vanno tenuti lontani dall'apparecchiatura, a meno che non vi sia una supervisione continua.
- Tenere i bambini al di sotto dei 3 anni lontani dall'apparecchiatura, a meno che non vi sia una supervisione continua.
- Controllare che i bambini non giochino con l'apparecchiatura.
- Tenere i detersivi lontani dalla portata dei bambini.
- Tenere i bambini e gli animali domestici lontani dall'apparecchiatura quando la porta è aperta.
- I bambini non devono eseguire interventi di pulizia e manutenzione sull'elettrodomestico senza essere supervisionati.

1.2 Avvertenze di sicurezza generali

- Quest'apparecchiatura è destinata esclusivamente alla pulizia di pentole e stoviglie di tipo domestico.
- Quest'apparecchiatura è progettata per un uso domestico singolo in un ambiente interno.
- Quest'apparecchiatura può essere utilizzata in uffici, camere d'albergo, camere di bed & breakfast, alloggi in agriturismi e altre sistemazioni simili in cui tale utilizzo non superi i livelli di utilizzo domestico (medi).
- Non modificare le specifiche tecniche dell'apparecchiatura.
- La pressione di esercizio dell'acqua (minima e massima) deve essere compresa tra 0.05 (0.5) / 1 (10) MPa (bar).
- Rispettare il numero massimo di 14 coperti.

- Lo sportello dell'apparecchiatura non deve essere lasciato in posizione aperta per evitare il pericolo di inciampo.
- Se il cavo di alimentazione è danneggiato, deve essere sostituito dal produttore, da un tecnico autorizzato o da una persona qualificata per evitare situazioni di pericolo.
- **AVVERTENZA:** Coltelli e altri utensili appuntiti devono essere caricati nel cestello con le rispettive punte rivolte verso il basso o collocati in posizione orizzontale.
- Prima di eseguire qualunque intervento di manutenzione, spegnere l'apparecchiatura ed estrarre la spina dalla presa dell'alimentazione di rete.
- Non usare getti d'acqua ad alta pressione e/o vapore per pulire l'apparecchiatura.
- Qualora l'apparecchiatura disponga di aperture di ventilazione nella base, queste non vanno coperte da oggetti quali ad esempio un tappeto.
- L'apparecchiatura deve essere collegata correttamente all'impianto idrico con i nuovi tubi forniti. I vecchi tubi non devono essere riutilizzati.

2. ISTRUZIONI DI SICUREZZA

2.1 Installazione

AVVERTENZA!

L'installazione dell'apparecchiatura deve essere eseguita da personale qualificato.

- Rimuovere tutti i materiali di imballaggio.
- Non installare o utilizzare l'apparecchiatura se è danneggiata.
- Attenersi alle istruzioni fornite insieme all'apparecchiatura.
- Prestare sempre attenzione in fase di spostamento dell'apparecchiatura, dato che è pesante. Usare sempre i guanti di sicurezza e le calzature adeguate.
- Non collocare o usare l'apparecchiatura in un luogo in cui la temperatura possa scendere al di sotto di 0 °C.
- Installare l'apparecchiatura in un luogo sicuro e idoneo che soddisfi i requisiti di installazione.

2.2 Collegamento elettrico

AVVERTENZA!

Rischio di incendio e scossa elettrica.

- Avvertenza: quest'apparecchiatura è progettata per essere installata/connessa a un collegamento di messa a terra dell'edificio.
- Verificare che i parametri sulla targhetta siano compatibili con le indicazioni elettriche dell'alimentazione.
- Utilizzare sempre una presa elettrica con contatto di protezione correttamente installata.
- Non utilizzare prese multiple e prolunghe.
- Accertarsi di non danneggiare la spina e il cavo. Qualora il cavo elettrico debba essere sostituito, l'intervento dovrà essere effettuato dal nostro Centro di Assistenza autorizzato.
- Inserire la spina di alimentazione nella presa solo al termine dell'installazione.

Verificare che la spina di alimentazione rimanga accessibile dopo l'installazione.

- Non tirare il cavo di alimentazione per scollegare l'apparecchiatura. Tirare sempre dalla spina.

2.3 Collegamento dell'acqua

- Non danneggiare i tubi dell'acqua.
- Prima di eseguire il collegamento a tubi nuovi, tubi non usati a lungo, dove sono stati eseguiti interventi di riparazione o sono stati inseriti dispositivi nuovi (misuratori dell'acqua, ecc.), lasciar scorrere l'acqua fino a che non sarà trasparente e limpida.
- Verificare che non vi siano perdite visibili durante e dopo il primo uso dell'apparecchiatura.
- Se il tubo di carico è danneggiato, chiudere immediatamente il rubinetto e scollegare la spina dalla presa elettrica. Contattare il Centro di Assistenza autorizzato per sostituire il tubo di carico dell'acqua.
- Senza corrente elettrica, il sistema di protezione dell'acqua non è attivo. In questo caso vi è il rischio di allagamento.
- Il tubo di carico dell'acqua è dotato di una valvola di sicurezza e di una guaina con cavo di alimentazione interno.

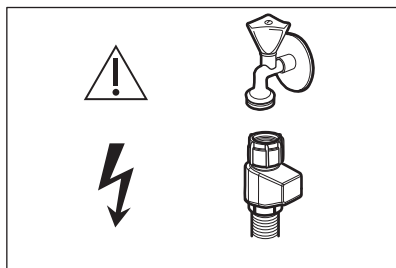

AVVERTENZA!

⚡ Tensione pericolosa.

2.4 Utilizzo:

- Non appoggiare o tenere liquidi o materiali infiammabili, né oggetti facilmente infiammabili sull'apparecchiatura, al suo interno o nelle immediate vicinanze.
- I detersivi per lavastoviglie sono pericolosi. Attenersi alle istruzioni di

sicurezza riportate sulla confezione del detersivo.

- Non bere e giocare con l'acqua all'interno dell'apparecchiatura.
- Non rimuovere i piatti dall'apparecchiatura fino al completamento del programma. Potrebbe rimanere del detergente sui piatti.
- Non poggiare oggetti o applicare pressione sulla porta aperta dell'apparecchiatura.
- L'apparecchiatura può rilasciare vapore caldo se si apre la porta durante il programma.

2.5 Assistenza

- Per far riparare l'apparecchiatura, rivolgersi a un Centro di Assistenza Autorizzato. Utilizzare solo ricambi originali.
- Tenere presente che la riparazione autonoma o non professionale possono avere conseguenze sulla sicurezza e potrebbero invalidare la garanzia.
- I pezzi di ricambio seguenti saranno disponibili per 7 anni dopo l'interruzione della produzione del modello: motore, pompa di circolazione e di scarico, riscaldatori ed elementi riscaldanti, comprese pompe di calore, tubazioni e relative attrezzature, compresi tubi flessibili, valvole, filtri e acquastop, parti strutturali e interne relative ai gruppi porta, circuiti stampati, display elettronici, pressostati, termostati e sensori, software e firmware compreso il software di reset. Si prega di notare che alcuni di questi pezzi di ricambio sono disponibili solo per i riparatori professionisti e che non tutti i pezzi di ricambio sono rilevanti per tutti i modelli.
- I pezzi di ricambio seguenti saranno disponibili per 10 anni dopo l'interruzione della produzione del modello: cerniere e guarnizioni delle porte, altre guarnizioni, mulinelli, filtri di scarico, rastrelliere interne e periferiche in plastica come cestelli e coperchi.
- Per quanto riguarda la lampada o le lampade all'interno di questo prodotto e le lampade di ricambio vendute separatamente: Queste lampade sono destinate a resistere a condizioni fisiche estreme negli elettrodomestici, come temperatura, vibrazioni, umidità, o sono

destinate a segnalare informazioni sullo stato operativo dell'apparecchio. Non sono destinate ad essere utilizzate in altre applicazioni e non sono adatte per l'illuminazione di ambienti domestici.

2.6 Smaltimento

AVVERTENZA!

Rischio di lesioni o soffocamento.

- Staccare la spina dall'alimentazione elettrica.
- Tagliare il cavo di rete e smaltirlo.
- Rimuovere il blocco porta per evitare che bambini e animali domestici rimangano chiusi all'interno dell'apparecchiatura.

3. INSTALLAZIONE

AVVERTENZA!

Fare riferimento ai capitoli sulla Sicurezza prima dell'installazione.

Per informazioni dettagliate sull'installazione, consultare le istruzioni di installazione fornite insieme all'apparecchiatura.

Valido solo per la Germania: prima dell'installazione, fare riferimento al capitolo "Rückschlagventil" nel manuale dell'utente tedesco.

4. DESCRIZIONE DEL PRODOTTO

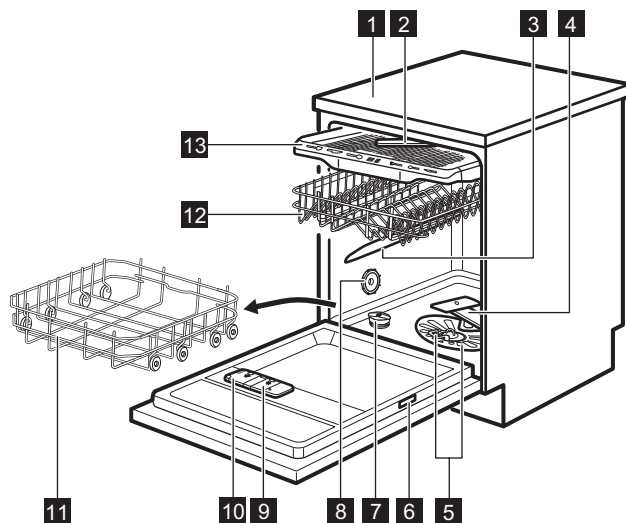

- 1** Piano di lavoro
- 2** Mulinello a soffitto
- 3** Mulinello superiore
- 4** Mulinello inferiore

- 5** Filtri
- 6** Targhetta identificativa
- 7** Contenitore del sale
- 8** Ventilazione dell'aria

- 9** Contenitore del brillantante
- 10** Erogatore del detersivo
- 11** Cestello inferiore
- 12** Cestello superiore
- 13** Cassetto portaposate

i La grafica offre solo una panoramica generale del prodotto. Per informazioni più dettagliate, fare riferimento ad altri capitoli o documenti forniti con l'apparecchiatura.



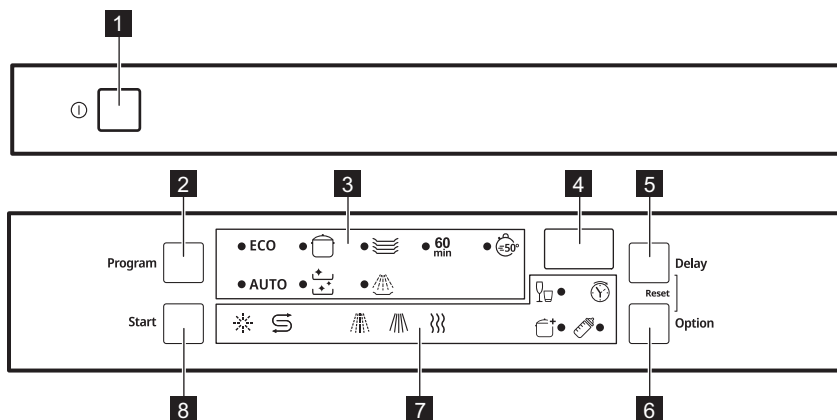

5. PANNELLO DEI COMANDI







- 1** Tasto On/Off
- 2** Tasto **Program**
- 3** Spie del programma
- 4** Display
- 5** Tasto **Delay**

- 6** Tasto **Option**
- 7** Spie
- 8** Tasto **Start**











5.1 Spie









| Spia | Descrizione |
|---|---|
|  | Spia del sale. La spia è accesa quando è necessario ricaricare il contenitore del sale. La spia è sempre spenta durante l'esecuzione del programma. |
|  | Spia brillantante. La spia è accesa quando è necessario ricaricare il contenitore del brillantante. La spia è sempre spenta durante l'esecuzione del programma. |
|  | Spia fase di lavaggio. Si accende quando è in corso la fase di lavaggio. |
|  | Spia fase di risciacquo. Si accende quando è in corso la fase di risciacquo. |

| Spia | Descrizione |
|---|---|
|  | Indicatore Fase di asciugatura. Si accende quando si seleziona un programma con la fase di asciugatura. Lampeggia quando è in corso la fase di asciugatura. |
|  | Spia della partenza posticipata. Si accende quando si imposta la partenza ritardata. |
|  | Indicatore Calici. |
|  | Indicatore Extreme. |
|  | Indicatore Steryl. |

6. PROGRAMMI

L'ordine dei programmi nella tabella potrebbe non riflettere la loro sequenza sul pannello di controllo.

| Programma | Carico lavastoviglie | Grado di sporco | Fasi del programma | Opzioni |
|--|-------------------------------------|--------------------------------------|--|---|
| ECO¹⁾ Eco | Stoviglie, posate, pentole, padelle | Normale, leggermente essiccato | <ul style="list-style-type: none"> • Prelavaggio • Lavaggio a 50 °C • Risciacquo intermedio • Risciacquo finale a 55 °C • Asciugatura • Dry Assist 2) | <ul style="list-style-type: none"> •  Extreme •  Calici •  Steryl |
|  Intensive 60° | Stoviglie, posate, pentole, padelle | Da normale a molto sporco, essiccato | <ul style="list-style-type: none"> • Prelavaggio • Lavaggio a 60 °C • Risciacquo intermedio • Risciacquo finale a 60 °C • Asciugatura • Dry Assist 2) | <ul style="list-style-type: none"> •  Extreme •  Calici •  Steryl |
|  Mix 60° | Stoviglie, posate, pentole, padelle | Normale, leggermente essiccato | <ul style="list-style-type: none"> • Lavaggio a 60 °C • Risciacquo intermedio • Risciacquo finale a 55 °C • Asciugatura • Dry Assist 2) | <ul style="list-style-type: none"> •  Extreme •  Calici •  Steryl |

| Programma | Carico lavastoviglie | Grado di sporco | Fasi del programma | Opzioni |
|--|-------------------------------------|---|---|---|
| 60 min Full Express 60' | Stoviglie, posate | Recente, leggermente essiccato | <ul style="list-style-type: none"> • Lavaggio a 60 °C • Risciacquo intermedio • Risciacquo finale a 50 °C • Dry Assist 2) | <ul style="list-style-type: none"> •  Extreme •  Calici •  Steryl |
|  Express 50° | Stoviglie, posate | Fresco | <ul style="list-style-type: none"> • Lavaggio a 50 °C • Risciacquo intermedio • Risciacquo finale a 45 °C • Dry Assist 2) | <ul style="list-style-type: none"> •  Extreme •  Calici •  Steryl |
| AUTO³⁾ Auto | Stoviglie, posate, pentole, padelle | Tutte | <ul style="list-style-type: none"> • Prelavaggio • Lavaggio a 50 - 60 °C • Risciacquo intermedio • Risciacquo finale a 60 °C • Asciugatura • Dry Assist 2) | |
|  Self Clean | Nessuno | Pulizia dell'interno dell'apparecchiatura | <ul style="list-style-type: none"> • Pulizia a 70 °C • Risciacquo intermedio • Risciacquo finale • Dry Assist 2) | |
|  Ammollo | Tutte | Tutte | <ul style="list-style-type: none"> • Prelavaggio | |

1) Questo programma offre l'utilizzo più efficiente di acqua ed elettricità per lavare stoviglie e posate con grado di sporco normale. Questo è il programma standard per gli istituti di prova. Questo programma è utilizzato per valutare la conformità al regolamento della Commissione sulla progettazione ecocompatibile (UE) 2019/2022.

2) Apertura automatica della porta durante la fase di asciugatura. Fare riferimento a "Impostazioni".





3) L'apparecchiatura rileva il grado di sporco e la quantità di stoviglie presenti nei cestelli. Regola automaticamente la temperatura e la quantità dell'acqua, il consumo di elettricità e la durata del programma.

4) Questo programma è stato progettato per pulire l'interno dell'apparecchiatura in modo efficace ed efficiente al tempo stesso. Elimina la formazione di calcare e grassi. Il programma dovrebbe essere eseguito almeno una volta ogni 2 mesi con un disincrostante o un prodotto detergente progettato per le lavastoviglie e in assenza di carico.

5) Con questo programma sarà possibile risciacquare i residui di cibo dai piatti ed evitare la formazione di cattivi odori all'interno dell'apparecchiatura stessa. Non utilizzare il detersivo con questo programma.

6.1 Valori di consumo

| Programma 1)2) | Acqua (l) | Energia (kWh) | Durata (min) |
|---|-----------|---------------|--------------|
| ECO | 10.5 | 0.746 | 240 |
|  | 12.3 | 1.240 | 160 |

| Programma 1)2) | Acqua (l) | Energia (kWh) | Durata (min) |
|---|-----------|---------------|--------------|
|  | 11.9 | 1.060 | 90 |
| 60 min | 11.6 | 0.900 | 60 |
|  | 11.0 | 0.610 | 30 |
| AUTO | 12.0 | 1.230 | 170 |
|  | 9.9 | 0.600 | 60 |
|  | 4.5 | 0.014 | 15 |

1) I valori possono variare a seconda della pressione e della temperatura dell'acqua, delle variazioni dell'alimentazione elettrica, delle opzioni selezionate, della quantità di stoviglie e del grado di sporco.

2) I valori per i programmi diversi da ECO sono solo indicativi.

6.2 Informazioni per gli istituti di test

Per ricevere le informazioni necessarie per condurre i test prestazionali (ad es. in base a EN60436), contattare il produttore.

Nella richiesta, includere il modello della targhetta identificativa.

7. OPZIONI

 Le opzioni desiderate devono essere attivate ogni volta prima dell'avvio di un programma. Non è possibile attivare o disattivare le opzioni durante l'esecuzione di un programma.

 Il pulsante delle opzioni si sposta fra le opzioni disponibili e le combinazioni possibili.

 Non tutte le opzioni sono compatibili tra loro. Se vengono selezionate opzioni non compatibili, l'apparecchiatura ne disattiva automaticamente una o diverse. Solo le spie delle opzioni ancora attive rimangono accese.

 Se un'opzione non è prevista con il programma selezionato, la spia corrispondente non compare o lampeggia velocemente per alcuni secondi, quindi si spegne.

 L'attivazione delle opzioni può influire sul consumo di acqua ed energia oltre che sulla durata del programma.

7.1 (Calici)

Questa opzione evita che carichi delicati, in particolare le stoviglie in vetro, subiscano danni. Evita brusche variazioni della temperatura di lavaggio del programma selezionato e riduce la temperatura a 45 °C.

Come attivare

Premere **Option** fino a che non si accende la spia .

Il display indica la durata aggiornata del programma.

7.2 (Extreme)

Questa opzione migliora i risultati di lavaggio del programma selezionato. Aumenta la temperatura e la durata del lavaggio.

Come attivare

Premere **Option** finché la spia  non è accesa.

Il display indica la durata aggiornata del programma.

7.3 (Steryl)

Questa opzione offre migliori risultati a livello di pulizia con una temperatura tra 65 e 70 °C per almeno 10 minuti durante la fase di risciacquo.

Come attivare

Premere **Option** finché la spia non  si accende.

Il display indica la durata aggiornata del programma.

8. IMPOSTAZIONI

8.1 Modalità di selezione programma e modalità utente

Quando l'apparecchiatura si trova in modalità di selezione programma, è possibile impostare un programma ed accedere alla modalità utente.

Impostazioni disponibili nella modalità utente:

- Il livello del decalcificatore dell'acqua in base alla durezza dell'acqua.
- Attivazione o disattivazione della notifica contenitore del brillantante vuoto.
- Attivazione o disattivazione di Dry Assist.

Le impostazioni salvate restano valide fino a che non vengono nuovamente modificate.

Come impostare la modalità di selezione programma

L'apparecchiatura si trova in modalità di selezione programma quando la spia del programma **ECO** è accesa e il display mostra la durata del programma.

Dopo l'attivazione, l'apparecchiatura si trova di default in modalità di selezione programma. In caso contrario, impostare la modalità di selezione programma come segue:

Tenere premuti contemporaneamente **Delay** e **Option** fino a quando l'apparecchiatura passa in modalità di selezione programma.

Come accedere alla modalità utente

Verificare che l'apparecchiatura sia in modalità di selezione programma.

Per accedere alla modalità utente, tenere premuti contemporaneamente **Delay** e **Option** fino a quando non inizieranno a

lampeggiare le spie **ECO**,  e  e il display sarà vuoto.

8.2 Il decalcificatore dell'acqua

Il decalcificatore rimuove dall'acqua i minerali che avrebbero effetti negativi sui risultati di lavaggio e sull'apparecchiatura.

Maggiore è il contenuto di questi minerali, più elevato sarà il livello di durezza dell'acqua. La durezza dell'acqua viene misurata in scale equivalenti.

Il decalcificatore dell'acqua deve essere regolato in base alla durezza dell'acqua nella propria area. L'ente erogatore locale è in grado di indicare la durezza dell'acqua nella propria area. Impostare il livello corretto dell'addolcitore dell'acqua per garantire buoni risultati di lavaggio.

Durezza dell'acqua

| Gradi tedeschi (°dH) | Gradi francesi (°fH) | mmol/l | mg/l (ppm) | Gradi di Clarke | Livello dell'addolcitore dell'acqua |
|----------------------|----------------------|-----------|------------|-----------------|-------------------------------------|
| 47 - 50 | 84 - 90 | 8.4 - 9.0 | 835 - 904 | 58 - 63 | 10 |
| 43 - 46 | 76 - 83 | 7.6 - 8.3 | 755 - 834 | 53 - 57 | 9 |
| 37 - 42 | 65 - 75 | 6.5 - 7.5 | 645 - 754 | 46 - 52 | 8 |
| 29 - 36 | 51 - 64 | 5.1 - 6.4 | 505 - 644 | 36 - 45 | 7 |
| 23 - 28 | 40 - 50 | 4.0 - 5.0 | 395 - 504 | 28 - 35 | 6 |
| 19 - 22 | 33 - 39 | 3.3 - 3.9 | 325 - 394 | 23 - 27 | 5 ¹⁾ |
| 15 - 18 | 26 - 32 | 2.6 - 3.2 | 255 - 324 | 18 - 22 | 4 |
| 11 - 14 | 19 - 25 | 1.9 - 2.5 | 185 - 254 | 13 - 17 | 3 |
| 4 - 10 | 7 - 18 | 0.7 - 1.8 | 70 - 184 | 5 - 12 | 2 |
| <4 | <7 | <0.7 | <70 | < 5 | 1 ²⁾ |

¹⁾ Impostazioni di fabbrica.

²⁾ Non usare sale a questo livello.

A prescindere dal tipo di detersivo usato, impostare il livello di durezza dell'acqua adeguato per tenere attiva la spia di indicazione riempimento sale.

 Le multi-pastiglie contenenti sale non sono sufficientemente efficaci per ammorbidire l'acqua dura.

Processo di rigenerazione

Per il corretto funzionamento dell'addolcitore d'acqua, la resina dell'addolcitore deve essere rigenerata regolarmente. Questo processo è automatico e fa parte del normale funzionamento della lavastoviglie.

Quando la quantità d'acqua prescritta (vedi valori nella tabella) è stata utilizzata dopo il precedente processo di rigenerazione, tra il risciacquo finale e la fine del programma viene avviato un nuovo processo di rigenerazione.

| Livello dell'addolcitore dell'acqua | Quantitativo di acqua (l) |
|-------------------------------------|---------------------------|
| 1 | 250 |
| 2 | 100 |

| Livello dell'addolcitore dell'acqua | Quantitativo di acqua (l) |
|-------------------------------------|---------------------------|
| 3 | 62 |
| 4 | 47 |
| 5 | 25 |
| 6 | 17 |
| 7 | 10 |
| 8 | 5 |
| 9 | 3 |
| 10 | 3 |

In caso di impostazione dell'addolcitore d'acqua alto, può avvenire anche a metà del programma, prima del risciacquo (due volte durante un programma). L'avvio della rigenerazione non ha alcun impatto sulla durata del ciclo, a meno che non avvenga nel bel mezzo di un programma o alla fine di un programma con una breve fase di asciugatura. In questo caso la rigenerazione prolunga la durata totale di un programma di altri 5 minuti.

Successivamente, il risciacquo dell'addolcitore dell'acqua che dura 5 minuti può iniziare nello stesso ciclo o all'inizio del programma successivo. Questa attività aumenta il consumo totale di acqua di un programma di ulteriori 4 litri e il consumo totale di energia di un programma di ulteriori 2 Wh. Il risciacquo dell'addolcitore termina con uno scarico completo.

Ogni risciacquo con ammorbidente eseguito (possibile più di uno nello stesso ciclo) può prolungare la durata del programma di altri 5 minuti quando si verifica in qualsiasi punto all'inizio o a metà di un programma.

i Tutti i valori di consumo menzionati in questa sezione sono determinati in linea con lo standard attualmente applicabile in condizioni di laboratorio con durezza dell'acqua di 2,5 mmol/l (addolcitore dell'acqua: livello 3) in conformità alla normativa: 2019/2022 .

La pressione e la temperatura dell'acqua, così come le variazioni dell'alimentazione di rete, possono modificare i valori.

Come impostare il livello del decalcificatore dell'acqua

Verificare che l'apparecchiatura sia in modalità utente.

1. Premere **Program**.

- La spia **ECO** lampeggia ancora.
- Le altre spie sono spente.
- Il display mostra l'impostazione corrente: ad es. **5 L** = livello 5.

2. Premere **Program** più volte per cambiare l'impostazione.

3. Premere il tasto On/Off per confermare l'impostazione.

8.3 Indicazione assenza brillantante

Il brillantante permette di asciugare le stoviglie senza strisce o macchie. Viene rilasciato automaticamente durante il risciacquo finale.

Quando la camera del brillantante è vuota, si accende la spia del brillantante. Se i risultati di asciugatura sono soddisfacenti quando vengono usate solo pastiglie multifunzione, è possibile disattivare la notifica per il



rifornimento del brillantante. Per prestazioni di asciugatura eccellenti, consigliamo tuttavia di usare sempre il brillantante.

Se si utilizza un detersivo standard o pastiglie multifunzione senza brillantante, attivare la spia di riempimento.

Come disattivare la notifica contenitore del brillantante vuoto

Verificare che l'apparecchiatura sia in modalità utente.

1. Premere **Start**.

- La spia  lampeggia ancora.
- Le altre spie sono spente.
- Il display mostra l'impostazione attuale.
 -  **d** = la notifica contenitore del brillantante vuoto è disattivata.
 -  **d** = la notifica contenitore del brillantante vuoto è attivata.

2. Premere **Start** per modificare l'impostazione.

3. Premere il tasto On/Off per confermare l'impostazione.

8.4 Dry Assist

Dry Assist migliora i risultati di asciugatura con consumi elettrici ridotti. Lo sportello si apre automaticamente durante la fase di asciugatura e resta socchiuso.

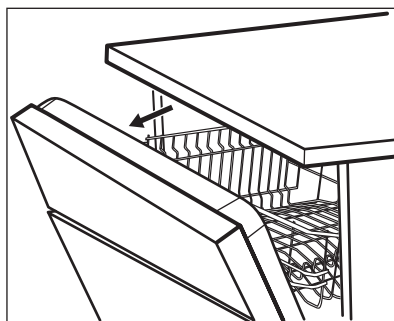

Dry Assist è attivato automaticamente con tutti i programmi diversi da  (se applicabile).

La durata della fase di asciugatura e il tempo di apertura dello sportello variano a seconda del programma e delle opzioni selezionate.

Quando Dry Assist apre lo sportello, il display visualizza il tempo residuo del programma in corso.

ATTENZIONE!

Non cercare di chiudere lo sportello dell'apparecchiatura 2 minuti dopo l'apertura automatica. Questo può danneggiare l'apparecchiatura. Qualora successivamente la porta venga chiusa per almeno 3 minuti, si conclude la modalità in funzione.



ATTENZIONE!

Se i bambini hanno accesso all'apparecchiatura, consigliamo di disattivare Dry Assist. L'apertura automatica dello sportello potrebbe costituire un pericolo.

Come disattivare Dry Assist

Verificare che l'apparecchiatura sia in modalità utente.

1. Premere **Delay**.

- La spia  lampeggia ancora.
- Le altre spie sono spente.
- Il display mostra l'impostazione attuale:
 -  = Dry Assist è disattivato.
 -  = Dry Assist è attivato.

2. Premere **Delay** per modificare l'impostazione.

3. Premere il tasto **On/Off** per confermare l'impostazione.

9. PRIMA DI UTILIZZARE L'ELETTRODOMESTICO

1. **Accertarsi che il livello del decalcificatore dell'acqua attuale sia conforme alla durezza dell'acqua. In caso contrario, regolare il livello del decalcificatore dell'acqua.**
2. Riempire il contenitore del sale.
3. Riempire il contenitore del brillantante.
4. Aprire il rubinetto dell'acqua.
5. Avviare un programma per rimuovere possibili residui di lavorazione presenti all'interno dell'apparecchiatura. Non usare detersivo e non mettere i piatti nei cestelli.

Dopo aver avviato il programma l'apparecchiatura ricarica la resina nel decalcificatore dell'acqua per un tempo massimo di 5 minuti. La fase di lavaggio si avvia soltanto al termine di tale procedura. La procedura viene ripetuta a intervalli periodici.

9.1 Il contenitore del sale

ATTENZIONE!

Utilizzare solo sale rigenerante per lavastoviglie. Non utilizzare sale da cucina.

Il sale viene utilizzato per rigenerare la resina nel decalcificatore e per assicurare buoni risultati di lavaggio nell'uso quotidiano.

Come riempire il contenitore del sale

1. Ruotare il tappo del contenitore del sale in senso antiorario e rimuoverlo.
2. Versare 1 litro di acqua nel contenitore del sale (solo la prima volta).
3. Riempire il contenitore di sale con 1 kg di sale (fino a che non sarà pieno).

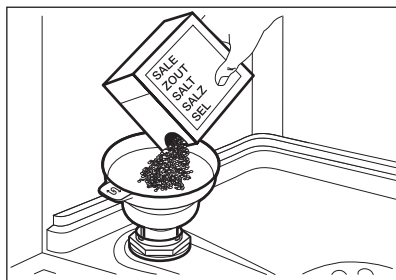

4. Scuotere con delicatezza l'imbuto per la maniglia per far scendere anche gli ultimi granuli.
5. Rimuovere il sale attorno all'apertura del contenitore del sale.

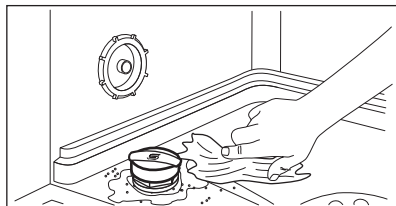

6. Ruotare il tappo del contenitore del sale in senso orario per chiuderlo.

⚠ ATTENZIONE!

Acqua e sale potrebbero fuoriuscire dal contenitore del sale durante il riempimento. Per evitare la corrosione, riempire il contenitore del sale e avviare immediatamente un ciclo completo di lavaggio delle stoviglie con detersivo.

9.2 Come riempire il contenitore del brillantante

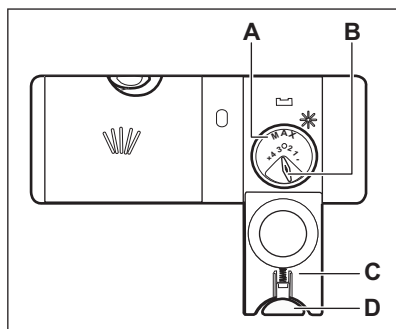

⚠ ATTENZIONE!

Lo scomparto (A) è solo per il brillantante. Non riempirlo con detersivo.

⚠ ATTENZIONE!

Utilizzare solo prodotti brillantanti specifici per lavastoviglie.

1. Premere il tasto di sgancio (D) per aprire il coperchio (C).
2. Riempire il contenitore (A) fino a quando il brillantante raggiunge il segno "MAX".
3. Rimuovere l'eventuale brillantante fuoriuscito con un panno assorbente, per evitare che si formi troppa schiuma.
4. Chiudere il coperchio. Assicurarsi che il pulsante di sgancio si blocchi in posizione.

i È possibile ruotare il selettore della quantità rilasciata (B) tra la posizione 1 (quantità minima) e la posizione 4 o 6 (quantità massima).

10. USO QUOTIDIANO

1. Aprire il rubinetto dell'acqua.
2. Premere il tasto On/Off per accendere l'apparecchiatura.

Verificare che l'apparecchiatura sia in modalità di selezione programma.

- Se la spia del sale è accesa, riempire il contenitore del sale.
 - Se la spia del brillantante è accesa, riempire il contenitore del brillantante.
3. Caricamento dei cestelli.
 4. Aggiungere il detersivo.
 5. Impostare e avviare il programma adatto per il tipo di carico ed il grado di sporco.

10.1 Uso del detersivo

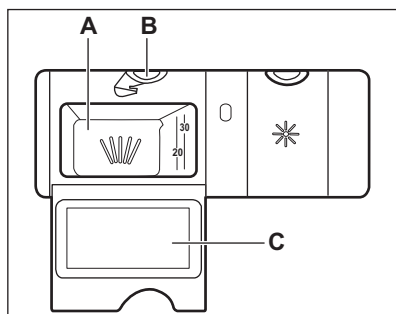

ATTENZIONE!

Utilizzare solo detersivi specifici per lavastoviglie.

1. Premere il tasto di sgancio (B) per aprire il coperchio (C).
2. Versare il detersivo, in polvere o in pastiglie, nello scomparto (A).
3. Se il programma prevede una fase di prelavaggio, versare una piccola quantità di detersivo nella parte interna della porta dell'apparecchiatura.
4. Chiudere il coperchio. Assicurarsi che il pulsante di sgancio si blocchi in posizione.

i Per informazioni sul dosaggio del detersivo, fare riferimento alle istruzioni del produttore riportate sulle confezioni del prodotto. In genere, 20 - 25 ml di detersivo in gel sono adeguati per lavare un carico con sporco normale.

i Non riempire il vano (A) con più di 30 ml di detersivo in gel.

10.2 Impostazione ed avvio di un programma

La funzione Auto Off

Questa funzione permette di ridurre il consumo di energia disattivando automaticamente l'apparecchiatura quando non è in funzione.

La funzione si attiva:

- Il programma è terminato.
- Dopo 5 minuti se non è stato avviato un programma.

Avvio di un programma

1. Premere il tasto On/Off per accendere l'apparecchiatura. Verificare che l'apparecchiatura sia in modalità di selezione programma e la porta sia chiusa.
2. Premere nuovamente **Program** fino a che non si accende l'indicatore del programma desiderato.

Il display indica la durata del programma.

3. Impostare le opzioni disponibili.
4. Premere **Start** per avviare il programma.
 - La spia della fase in esecuzione è accesa.
 - La durata del programma inizia a diminuire ad intervalli di 1 minuto.

Avvio del programma con partenza ritardata

1. Impostare un programma.

2. Premere ripetutamente **Delay** finché il display indica l'intervallo desiderato per la partenza ritardata (da 1 a 24 ore).
3. Premere **Start** per avviare il conto alla rovescia.
 - La spia  è accesa.
 - Il tempo residuo diminuisce in ore. L'ora finale viene visualizzata in minuti.

Al termine del conto alla rovescia, il programma inizia e la spia della fase di lavaggio si accende. La spia  è spenta.

Apertura della porta durante il funzionamento dell'apparecchiatura

Aperto la porta mentre è in corso un programma, l'apparecchiatura si arresta. Ciò può influenzare il consumo di energia e la durata del programma. Dopo la chiusura della porta, l'apparecchiatura riprende dal punto in cui era stata interrotta.

 Se la porta rimane aperta per più di 30 secondi durante la fase di asciugatura, il programma in corso termina. Ciò non avviene se la porta viene aperta dalla funzione Dry Assist.

 Non provare a chiudere la porta dell'apparecchiatura entro 2 minuti dopo che Dry Assist la apre automaticamente dato che ciò potrebbe causare danni all'apparecchiatura. Qualora successivamente la porta venga chiusa per almeno 3 minuti, si conclude la modalità in funzione.

Annullamento della partenza ritardata mentre è in corso il conto alla rovescia

Quando si annulla la partenza ritardata, è necessario impostare nuovamente il programma e le opzioni.

Tenere premuti contemporaneamente **Delay** e **Option** finché l'apparecchiatura entra in modalità di selezione programma.

Annullamento di un programma

Tenere premuti contemporaneamente **Delay** e **Option** fino a quando l'apparecchiatura passa in modalità di selezione programma. Verificare che vi sia del detersivo nell'apposito contenitore prima di avviare un nuovo programma.

Fine del programma

Quando il programma è completato, la Auto Off funzione spegne automaticamente l'apparecchiatura.

Tutti i tasti sono inattivi ad eccezione del tasto On/Off.

Chiudere il rubinetto dell'acqua.

11. CONSIGLI E SUGGERIMENTI UTILI

11.1 Generale

I seguenti suggerimenti garantiranno una pulizia e risultati di asciugatura quotidiani ottimali ed aiuteranno a salvaguardare l'ambiente.

- Il lavaggio dei piatti in lavastoviglie, come indicato nel manuale d'uso, di solito consuma meno acqua ed energia rispetto al lavaggio a mano.

- Caricare la lavastoviglie al massimo della sua capacità per risparmiare acqua ed energia. Per ottenere i migliori risultati di pulizia, sistemare gli oggetti nei cestelli come indicato nel manuale d'uso e non sovraccaricare i cestelli.
- Non prelavare le stoviglie a mano. Aumenta il consumo di acqua e di energia. Ove necessario, selezioni un programma con un fase di pre-lavaggio.

- Togliere i residui più grandi di cibo dalle stoviglie e svuotare tazze e bicchieri prima di metterli all'interno dell'apparecchiatura.
- Immergere le pentole in ammollo o leggermente in acqua con cibi ben cotti o cotti al forno prima di lavarle nell'apparecchio.
- Verificare che gli oggetti nei cestelli non si tocchino o coprano. Solo in quel momento l'acqua può raggiungere e lavare i piatti.
- È possibile utilizzare il detersivo per lavastoviglie, il brillantante e il sale separatamente o le pastiglie multifunzione (ad esempio "All-in-1"). Seguire le istruzioni riportate sulla confezione.
- Impostare il programma corretto per il tipo di carico ed il grado di sporco. **ECO** offre l'uso più efficiente possibile del consumo di acqua e di energia.
- Per evitare l'accumulo di calcare all'interno dell'apparecchiatura:
 - Riempire il contenitore del sale ogni volta che è necessario.
 - Utilizzare il dosaggio raccomandato del detersivo e del brillantante.
 - Accertarsi che il livello del decalcificatore dell'acqua preimpostato dalla fabbrica sia conforme alla durezza dell'acqua.
 - Seguire le istruzioni nel capitolo "Pulizia e cura".

11.2 Se si utilizzano sale, brillantante e detersivo

- Utilizzare soltanto sale, brillantante e detersivo specifici per lavastoviglie. Altri prodotti possono danneggiare l'apparecchiatura.
- In zone con acqua dura e molto dura si consiglia di utilizzare solo detersivo (in polvere, gel, pastiglie senza funzioni aggiuntive), brillantante e sale separatamente per risultati di pulizia e asciugatura ottimali.
- Le pastiglie possono non sciogliersi completamente nei cicli brevi. Per evitare residui di detersivo sulle stoviglie, consigliamo di utilizzare il detersivo in pastiglie con i programmi lunghi.
- Utilizzare sempre la quantità di detersivo corretta. Un dosaggio insufficiente di detersivo può portare a risultati di pulizia scadenti e alla formazione di pellicole o macchie di acqua dura sugli articoli. L'uso

di troppo detersivo con acqua morbida o addolcita provoca la formazione di residui di detersivo sulle stoviglie. Regolare la quantità di detersivo in base alla durezza dell'acqua. Osservare le istruzioni riportate sulla confezione del detersivo.

- Utilizzare sempre la quantità di brillantante corretta. Un dosaggio insufficiente di brillantante peggiora i risultati di asciugatura. L'uso di troppo brillantante porta alla formazione di strati bluastri sulle stoviglie.
- Assicurarsi che il livello dell'addolcitore dell'acqua sia corretto. Se il livello è troppo alto, l'aumento della quantità di sale nell'acqua potrebbe causare la formazione di ruggine sulle posate.

11.3 Cosa fare se non si desidera utilizzare più il detersivo in pastiglie multifunzione

Prima di iniziare ad usare separatamente detersivo, sale e brillantante completare la seguente procedura:

1. Impostare il livello più alto del decalcificatore dell'acqua.
2. Assicurarsi che i contenitori del sale e del brillantante siano pieni.
3. Avviare il programma più breve con una fase di risciacquo. Non aggiungere il detersivo e non mettere i piatti nei cestelli.
4. Una volta completato il programma, regolare il decalcificatore dell'acqua in base alla durezza dell'acqua locale.
5. Regolare la quantità di brillantante rilasciata.
6. Attivare l'indicazione assenza brillantante.

11.4 Caricamento dei cestelli

- Utilizzare sempre tutto lo spazio dei cestelli.
- Usare l'apparecchiatura per lavare solo articoli che possono effettivamente essere lavati in lavastoviglie.
- Non lavare nell'apparecchiatura articoli di legno, osso, alluminio, peltro e rame in quanto potrebbero creparsi, deformarsi, scolorirsi o rompersi.
- Non lavare nell'apparecchiatura oggetti che possano assorbire acqua (spugne, panni per la pulizia).

- Disporre gli utensili cavi (tazze, bicchieri e padelle) con l'apertura rivolta verso il basso.
- Verificare che gli oggetti in vetro non si tocchino fra loro.
- Mettere gli articoli leggeri nel cestello superiore. Verificare che gli alimenti non si muovano liberamente.
- Sistemare posate e piccoli oggetti nel cassetto portaposate.
- Spostare il cestello superiore verso l'alto per ospitare oggetti di grandi dimensioni nel cestello inferiore.
- Prima di avviare un programma, assicurarsi che i mulinelli possano muoversi liberamente.

11.5 Prima di avviare un programma

Prima di avviare il programma selezionato, verificare che:

- I filtri sono puliti e installati correttamente.
- Il tappo del contenitore del sale è stretto.

- I mulinelli non sono ostruiti.
- Siano presenti il sale per lavastoviglie e il brillantante a sufficienza (a meno che non si utilizzino le pastiglie combinate).
- Le stoviglie siano riposte correttamente nei cestelli.
- Il programma sia adatto al tipo di carico e al grado di sporco.
- Viene utilizzata la corretta quantità di detersivo.

11.6 Scaricare i cestelli

1. Lasciare raffreddare i piatti prima di estrarli dall'apparecchiatura. Le stoviglie calde possono essere più facilmente danneggiabili.
2. Vuotare prima il cestello inferiore e quindi quello superiore.

 Dopo aver completato il programma l'acqua può restare sulle superfici interne dell'apparecchiatura.

12. CURA E PULIZIA

AVVERTENZA!

Prima di eseguire qualunque intervento di manutenzione, spegnere l'apparecchiatura ed estrarre la spina dalla presa.

 Filtri sporchi e mulinelli ostruiti riducono i risultati di lavaggio. Occorre controllarli periodicamente e, se necessario, pulirli.

12.1 Pulizia interna

- Pulire l'interno dell'apparecchiatura con un panno morbido umido.
- Non usare prodotti abrasivi, spugnette abrasive, utensili affilati, agenti chimici forti, smacchiatori o solventi.
- Pulire la porta, inclusa la guarnizione in gomma, una volta alla settimana.
- Per mantenere al meglio le prestazioni dell'apparecchiatura, almeno una volta ogni due mesi utilizzare un prodotto specifico per la pulizia delle lavastoviglie. Seguire attentamente le indicazioni riportate sulle confezioni dei prodotti.

- Utilizzare il programma di pulizia automatica per risultati di pulizia ottimali.
- L'uso di programmi di breve durata in modo regolare può causare la formazione di pieghe e calcare all'interno dell'apparecchiatura. Eseguire programmi a lunga durata almeno due volte al mese per evitare la formazione.

12.2 Rimozione di corpi estranei

Controllare i filtri e il pozzetto dopo ogni utilizzo della lavastoviglie. Corpi estranei (ad es. pezzi di vetro, plastica, ossa o stuzzicadenti, ecc.) riducono le prestazioni di pulizia e possono causare danni alla pompa di scarico.

ATTENZIONE!

Se non si riesce a rimuovere i corpi estranei, contattare il Centro Assistenza Autorizzato.

1. Smontare il sistema di filtri come indicato in questo capitolo.
2. Rimuovere manualmente eventuali corpi estranei.

3. Rimontare i filtri come indicato in questo capitolo.

12.3 Pulizia esterna

- Pulire l'apparecchiatura con un panno inumidito e morbido.
- Utilizzare solo detergenti neutri.
- Non usare prodotti abrasivi, spugnette abrasive o solventi.

12.4 Pulizia dei filtri

Il sistema del filtro si compone di 3 parti.

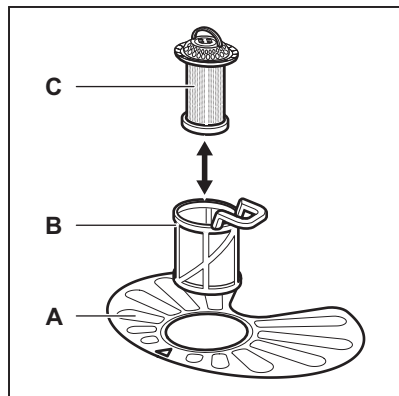

1. Ruotare il filtro (B) in senso antiorario e rimuoverlo.

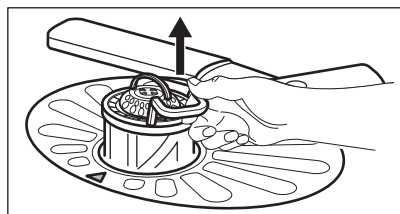
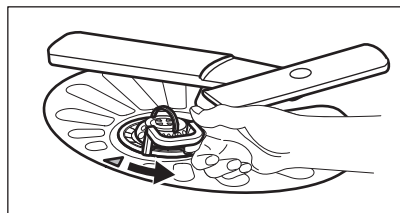

2. Estrarre il filtro (C) dal filtro (B).
3. Rimuovere il filtro piatto (A).

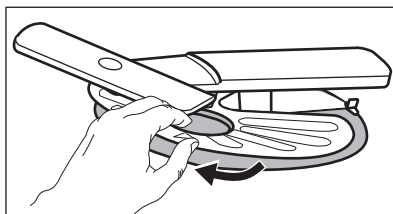

4. Lavare i filtri.

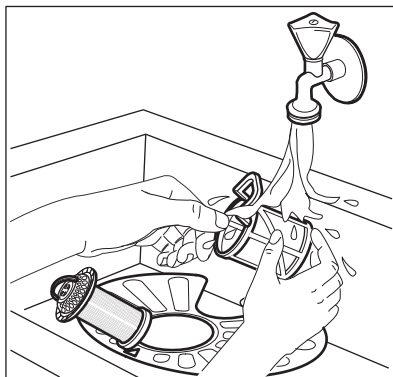

5. Assicurarsi che non vi siano residui di cibo o di sporco all'interno o attorno al bordo della vasca di raccolta.
6. Posizionare nuovamente il filtro piatto (A). Assicurarsi che sia posizionato correttamente al di sotto delle due guide.

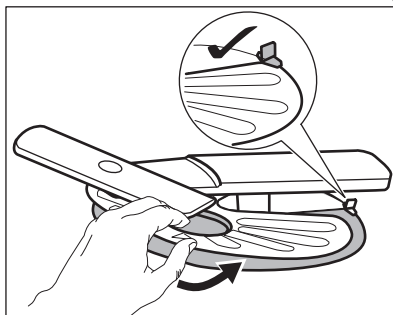

7. Rimontare i filtri (B) e (C).
8. Posizionare nuovamente il filtro (B) nel filtro piatto (A). Ruotarlo in senso orario finché non si blocca in posizione.

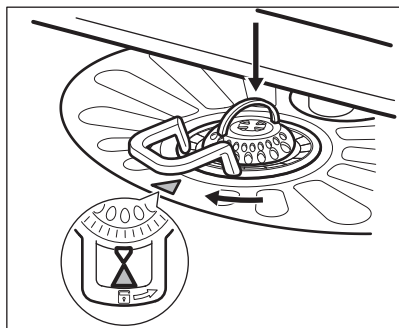

⚠ ATTENZIONE!

Un'errata posizione dei filtri può comportare scadenti risultati di lavaggio e danni all'apparecchiatura.

12.5 Pulizia del mulinello inferiore

Si consiglia di pulire regolarmente il mulinello inferiore per evitare che lo sporco ostruisca i fori.

Fori ostruiti possono causare risultati di lavaggio insoddisfacenti.

1. Per togliere il mulinello inferiore, tirarlo verso l'alto.

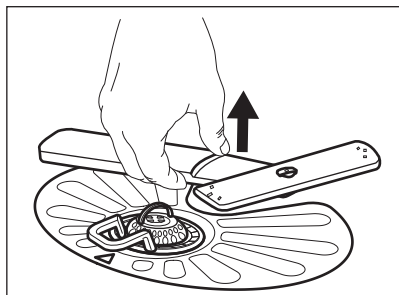

2. Lavare il mulinello sotto l'acqua corrente. Utilizzare un oggetto sottile appuntito, ad es. uno stuzzicadenti, per rimuovere i residui di sporco dai fori.

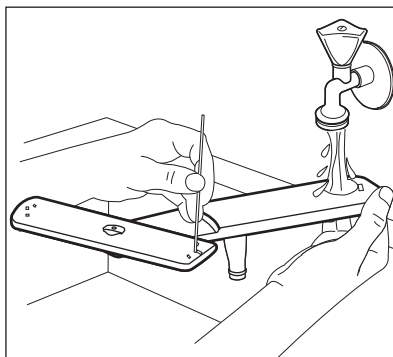

3. Per re-installare il mulinello, premerlo verso il basso.

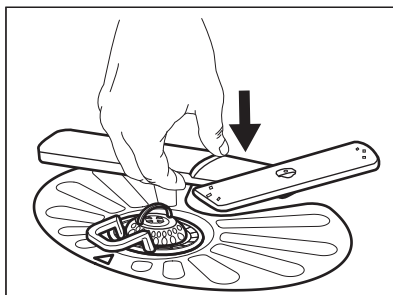

12.6 Pulizia del mulinello superiore

Non rimuovere il mulinello superiore. Se le aperture nel mulinello sono ostruite, rimuovere i residui di sporco con un oggetto sottile appuntito, come uno stuzzicadenti.

12.7 Pulizia del braccio di irradiazione a soffitto

Si consiglia di pulire regolarmente braccio di irradiazione a soffitto per evitare che lo sporco ostruisca i fori. Fori ostruiti possono causare risultati di lavaggio insoddisfacenti.

Il braccio di irradiazione a soffitto si trova sulla parte superiore dell'apparecchiatura. Il mulinello (C) è installato sul tubo di erogazione (A) con l'elemento di montaggio (B).

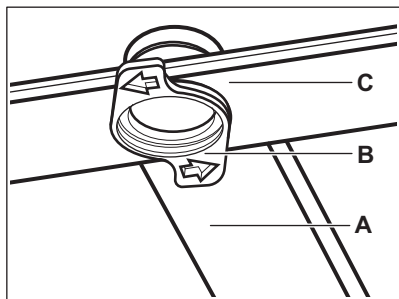

1. Rilasciare i fermi sui lati dei binari di scorrimento del cassetto posate ed estrarre il cassetto.

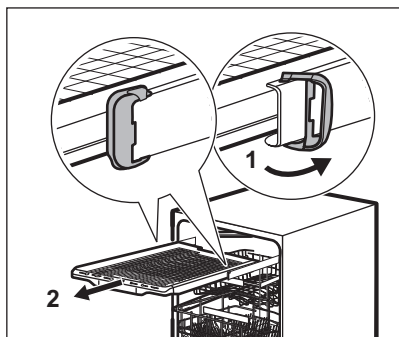

2. Spostare il cestello superiore sul livello inferiore per raggiungere il mulinello superiore con maggiore facilità.
3. Per staccare il mulinello (C) dal tubo di erogazione (A), rotare l'elemento di

montaggio (B) in senso anti-orario e tirare il mulinello verso il basso.

4. Lavare il mulinello sotto l'acqua corrente. Utilizzare un oggetto sottile appuntito, ad es. uno stuzzicadenti, per rimuovere i residui di sporco dai fori. Far scorrere l'acqua nei fori per togliere le particelle di sporco dall'interno.

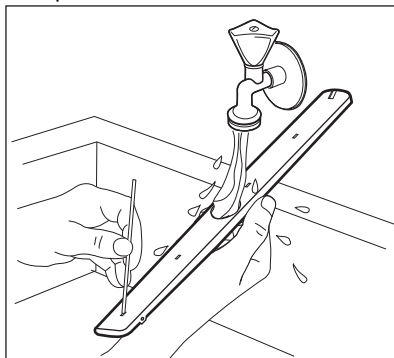

5. Per re-installare il mulinello (C), inserire l'elemento di montaggio (B) nel mulinello e fissarlo nel tubo di erogazione (A) ruotandolo in senso orario. Assicurarsi che l'elemento di montaggio si blocchi in posizione.
6. Installare il cassetto posate sui binari e bloccare gli elementi di fermo.

13. RISOLUZIONE DEI PROBLEMI

⚠ AVVERTENZA!

Una riparazione scorretta dell'apparecchiatura potrebbe costituire un pericolo per la sicurezza dell'utente. Qualsiasi riparazione deve essere eseguita da personale qualificato.

La maggior parte dei possibili problemi è risolvibile senza il bisogno di contattare il Centro Assistenza Autorizzato.

Rimandiamo alla tabella qui di seguito per informazioni sui possibili problemi.

In alcuni casi, il display visualizza un codice di allarme.

| Problema e codice di allarme | Possibile causa e soluzione |
|--|--|
| <p>Non è possibile azionare l'elettrodomestico.</p> | <ul style="list-style-type: none"> • Assicurarsi che la spina sia collegata alla presa elettrica. • Assicurarsi che il fusibile non sia danneggiato nella scatola fusibili. |
| <p>Il programma non si avvia.</p> | <ul style="list-style-type: none"> • Controllare che l'oblò dell'apparecchiatura sia chiuso. • Premere il tasto di avvio. • Se è stata impostata la partenza ritardata, annullare l'impostazione o attendere il completamento del conto alla rovescia. • L'apparecchiatura ricarica la resina all'interno del decalcificatore dell'acqua. La procedura dura all'incirca 5 minuti. |
| <p>L'apparecchiatura non carica l'acqua. Il display mostra i10 o i11.</p> | <ul style="list-style-type: none"> • Controllare che il rubinetto dell'acqua sia aperto. • Controllare che la pressione dell'acqua di alimentazione non sia troppo bassa. Per ottenere informazioni a questo proposito, contattare l'ente erogatore locale. • Controllare che il rubinetto dell'acqua non sia ostruito. • Controllare che il filtro nel tubo di carico non sia ostruito. • Assicurarsi che il tubo di carico non sia attorcigliato o piegato. |
| <p>L'apparecchiatura non scarica l'acqua. Il display visualizza i20.</p> | <ul style="list-style-type: none"> • Assicurarsi che lo scarico del lavello non sia ostruito. • Controllare che il sistema del filtro interno non sia ostruito. • Assicurarsi che il tubo di scarico non sia attorcigliato o piegato. |
| <p>Il dispositivo antiallagamento è attivo. Il display visualizza i30.</p> | <ul style="list-style-type: none"> • Chiudere il rubinetto dell'acqua. • Verificare che l'apparecchiatura sia installata correttamente. • Assicurarsi che i cestelli siano caricati come indicato nel manuale d'uso. |
| <p>Malfunzionamento del sensore di rilevamento del livello dell'acqua. Il display visualizza i41 - i44.</p> | <ul style="list-style-type: none"> • Assicurarsi che i filtri siano puliti. • Speggnere e accendere l'apparecchiatura. |
| <p>Malfunzionamento della pompa di lavaggio o della pompa di scarico. Il display mostra i51 - i59 o i5A - i5F.</p> | <ul style="list-style-type: none"> • Speggnere e accendere l'apparecchiatura. |
| <p>La temperatura dell'acqua all'interno dell'apparecchiatura è troppo alta o si è verificato un malfunzionamento del sensore di temperatura. Il display mostra i61 o i69.</p> | <ul style="list-style-type: none"> • Assicurarsi che la temperatura dell'acqua in ingresso non superi i 60°C. • Speggnere e accendere l'apparecchiatura. |
| <p>Guasto tecnico dell'apparecchiatura. Il display mostra iC0 o iC3.</p> | <ul style="list-style-type: none"> • Speggnere e accendere l'apparecchiatura. |

| Problema e codice di allarme | Possibile causa e soluzione |
|--|--|
| <p>Il livello dell'acqua all'interno dell'apparecchiatura è troppo alto. Il display visualizza iF1.</p> | <ul style="list-style-type: none"> • Spegner e accendere l'apparecchiatura. • Assicurarsi che i filtri siano puliti. • Assicurarsi che il tubo di uscita sia installato all'altezza giusta sopra il pavimento. Fare riferimento alle istruzioni di installazione. |
| <p>L'apparecchiatura si arresta e si avvia più volte durante il funzionamento.</p> | <ul style="list-style-type: none"> • È normale. Permette di ottenere risultati di pulizia ottimali e risparmiare energia. |
| <p>Il programma dura troppo tempo.</p> | <ul style="list-style-type: none"> • Se è stata impostata la partenza ritardata, annullare l'impostazione di ritardo o attendere il termine del conto alla rovescia. |
| <p>La durata del programma visualizzata è diversa rispetto alla durata nella tabella dei valori di consumo.</p> | <ul style="list-style-type: none"> • La durata dei programmi può variare a seconda della pressione e della temperatura dell'acqua, delle variazioni dell'alimentazione elettrica, delle opzioni selezionate, della quantità di stoviglie e del grado di sporco. |
| <p>Il tempo residuo sul display aumenta e raggiunge quasi il termine della durata del programma.</p> | <ul style="list-style-type: none"> • Non si tratta di un difetto. L'apparecchiatura funziona correttamente. |
| <p>Piccola perdita dallo sportello dell'apparecchiatura.</p> | <ul style="list-style-type: none"> • L'apparecchiatura non è perfettamente in piano. Allentare o stringere i piedini regolabili (ove previsti). • Lo sportello dell'apparecchiatura non è centrato sulla vasca. Regolare il piedino posteriore (ove previsto). |
| <p>Lo sportello dell'apparecchiatura è difficile da chiudere.</p> | <ul style="list-style-type: none"> • L'apparecchiatura non è perfettamente in piano. Allentare o stringere i piedini regolabili (ove previsti). • Alcune parti di pentole e stoviglie sporgono dai cestelli. |
| <p>Lo sportello dell'apparecchiatura si apre durante il ciclo di lavaggio.</p> | <ul style="list-style-type: none"> • La funzione Dry Assist è attivata. È possibile disattivare la funzione. Fare riferimento a "Impostazioni". |
| <p>Tintinnio o colpi provenienti dall'interno dell'apparecchiatura.</p> | <ul style="list-style-type: none"> • Le pentole e le stoviglie non sono state sistemate adeguatamente nei cestelli. Fare riferimento al libretto contenente le indicazioni per caricare il cestello. • Accertarsi che i mulinelli possano girare liberamente. |
| <p>L'apparecchiatura fa scattare l'interruttore.</p> | <ul style="list-style-type: none"> • Amperaggio insufficiente per alimentare simultaneamente tutte le apparecchiature in uso. Controllare l'amperaggio della presa e la capacità del tester o spegnere una delle apparecchiature in uso. • Guasto elettrico interno dell'apparecchiatura. Contattare un Centro Assistenza Autorizzato. |

 Fare riferimento a **"Preparazione al primo utilizzo"**, **"Utilizzo quotidiano"** o **"Consigli e suggerimenti"** per altre possibili cause.

Una volta controllata l'apparecchiatura, disattivare e attivare l'apparecchiatura. Se il problema dovesse ripresentarsi, contattare un Centro Assistenza Autorizzato.



Per i codici di allarme non descritti in tabella, contattare un Centro Assistenza Autorizzato.

AVVERTENZA!

Consigliamo di non utilizzare l'apparecchiatura fino a che il problema non sarà stato risolto completamente. Scollegare l'apparecchiatura e non ricollegarla finché non si è certi che funzioni correttamente.

13.1 I risultati di lavaggio e asciugatura delle stoviglie non sono soddisfacenti

| Problema | Possibile causa e soluzione |
|--|--|
| Risultati di lavaggio insoddisfacenti. | <ul style="list-style-type: none">• Fare riferimento a “Utilizzo quotidiano”, “Consigli e suggerimenti” e al libretto contenente le indicazioni per caricare il cestello.• Usare un programma di lavaggio più intenso.• Attivare l'opzione  per migliorare i risultati di lavaggio di un programma selezionato.• Pulire i mulinelli e il filtro. Vedere il capitolo “Pulizia e cura”. |
| Risultati di asciugatura insoddisfacenti. | <ul style="list-style-type: none">• Pentole e stoviglie sono state lasciate troppo tempo all'interno dell'apparecchiatura chiusa. Attivare la funzione Dry Assist per impostare l'apertura automaticamente della porta oltre che per migliorare le performance di asciugatura.• Brillantante assente o quantità di brillantante insufficiente. Riempire il contenitore del brillantante o impostare il dosaggio di brillantante su un livello più alto.• La causa potrebbe essere la qualità del brillantante.• Usare sempre il brillantante, anche con pastiglie multifunzione.• Gli oggetti in plastica devono essere asciugati con un asciugamano.• Il programma non include una fase di asciugatura. Fare riferimento alla sezione “Panoramica programmi”. |
| Su bicchieri e stoviglie sono presenti striature biancastre o strati bluastri. | <ul style="list-style-type: none">• La quantità di brillantante erogata è troppo elevata. Regolare il dosaggio del brillantante su una posizione inferiore.• È stata utilizzata una dose eccessiva di detersivo. |
| Su bicchieri e stoviglie sono presenti macchie e tracce di gocce d'acqua. | <ul style="list-style-type: none">• La quantità di brillantante erogata non è sufficiente. Regolare il dosaggio del brillantante su una posizione superiore.• La causa potrebbe essere la qualità del brillantante. |
| L'interno dell'apparecchiatura è bagnato. | <ul style="list-style-type: none">• Non si tratta di un'anomalia. L'umidità si condensa sulle pareti dell'apparecchiatura. |
| Insolita produzione di schiuma durante il lavaggio. | <ul style="list-style-type: none">• Utilizzare solo detersivo specifico per lavastoviglie.• Utilizzare un detersivo di un produttore diverso.• Non pre-risciacquare le stoviglie sotto acqua corrente. |

| Problema | Possibile causa e soluzione |
|---|---|
| Tracce di ruggine sulle posate. | <ul style="list-style-type: none"> • È presente troppo sale nell'acqua usata per il lavaggio. Fare riferimento a “Decalcificatore dell'acqua”. • Posate d'argento e acciaio inossidabile sono state posizionate insieme. Non posizionare oggetti d'argento e acciaio inossidabile uno accanto all'altro. |
| Sono presenti residui di detersivo all'interno del contenitore al termine del programma. | <ul style="list-style-type: none"> • La pastiglia del detersivo si è incollata all'interno del contenitore e l'acqua non è riuscita a eliminarla. • L'acqua non è in grado di eliminare il detersivo dal contenitore. Assicurarsi che i mulinelli non siano bloccati od ostruiti. • Verificare che gli oggetti nei cestelli non impediscano l'apertura del coperchio del contenitore del detersivo. |
| Odori all'interno dell'apparecchiatura. | <ul style="list-style-type: none"> • Fare riferimento a “Pulizia interna”. • Avviare il programma  con un disincrostante o un prodotto detergente apposito per le lavastoviglie. |
| Il calcare può depositarsi su pentole e stoviglie, nella vasca o all'interno dello sportello. | <ul style="list-style-type: none"> • Il livello di sale è basso, controllare l'indicatore di riempimento. • Il tappo del contenitore del sale è allentato. • L'acqua di rubinetto è dura. Fare riferimento a “Decalcificatore dell'acqua”. • Usare il sale e impostare la rigenerazione dell'addolcitore dell'acqua anche se vengono usate pastiglie multi-funzione. Fare riferimento a “Decalcificatore dell'acqua”. • Avviare il programma  con un prodotto disincrostante per lavastoviglie. • Se i depositi di calcare persistono, pulire l'apparecchiatura con i detersivi adatti. • Provare un detersivo diverso. • Contattare il produttore del detergente. |
| Pentole e stoviglie opache, scolorite o incrinate. | <ul style="list-style-type: none"> • Assicurarsi che vengano lavati solo oggetti lavabili in lavastoviglie. • Caricare e scaricare il cestello delicatamente. Fare riferimento al libretto contenente le indicazioni per caricare il cestello. • Mettere gli oggetti delicati nel cestello superiore. • Attivare l'opzione  per garantire un'attenzione speciale agli articoli in vetro e quelli più delicati. |

 Fare riferimento a **“Preparazione al primo utilizzo”**, **“Utilizzo quotidiano”** o **“Consigli e suggerimenti”** per altre possibili cause.

14. INFORMAZIONI TECNICHE

| | | |
|---------------------------------------|---------------------------------------|---------------------|
| Dimensioni | Larghezza / altezza / profondità (mm) | 598 / 850 / 622 |
| Collegamento elettrico 1) | Tensione (V) | 220 - 240 |
| | Frequenza (Hz) | 50 |
| Pressione di alimentazione dell'acqua | Min. / max. MPa (bar) | 0.05 (0.5) / 1 (10) |
| Collegamento dell'acqua | Acqua fredda o acqua calda 2) | min. 5 - max. 60 °C |
| Capacità | Coperti | 14 |

1) Fare riferimento alla targhetta dei dati per altri valori.

2) Consigliamo il collegamento all'acqua calda se prodotta mediante utilizzo di una fonte di energia alternativa (per es. pannelli solari) per ridurre il consumo di energia.

14.1 Collegamento alla banca dati EPREL dell'UE

Il codice QR sull'etichetta energetica fornita con l'apparecchio fornisce un link web per la registrazione di questo apparecchio nella banca dati EPREL dell'UE. Conservare l'etichetta energetica come riferimento insieme al manuale d'uso e a tutti gli altri documenti forniti con questo apparecchio.

È possibile trovare le stesse informazioni correlate alle prestazioni del prodotto nella

banca dati EPREL dell'UE utilizzando il link <https://eprel.ec.europa.eu> e il nome del modello e il numero di prodotto che si trovano sulla targhetta dell'apparecchio. Vedere il capitolo "Descrizione del prodotto".

Per informazioni dettagliate sull'etichetta energetica, vedere www.theenergylabel.eu.

15. CONSIDERAZIONI SULL'AMBIENTE

Riciclare i materiali con il simbolo . Buttare l'imballaggio negli appositi contenitori per il riciclaggio. Aiutare a proteggere l'ambiente e la salute umana e a riciclare rifiuti derivanti da apparecchiature elettriche ed elettroniche. Non smaltire le apparecchiature che riportano

il simbolo  insieme ai normali rifiuti domestici. Portare il prodotto al punto di riciclaggio più vicino o contattare il comune di residenza.

www.smeg.com

