

VARNING	283	ANVÄNDNING	293
Allmänna säkerhetsanvisningar	283	Förberedelser	293
Installation	287	Användning av tillbehör	293
Apparatens syfte	288	Användning av hällen	296
Denna bruksanvisning	288	Användning av förvaringsutrymmet (i förekommande fall)	297
Tillverkarens ansvar	289	Användning av ugnen	297
Identifikationsdekal	289	Digital programmerare	298
Bortskaffning	289	Råd vid tillagning	300
Indikationer för europeiska kontrollmyndigheter	289	Indikativ tabell för tillagning	301
Huvudugn	289	Tabell med ungefärliga värden för tillagning (extraugn)	302
den statistiska funktionen som används för att fastställa energiklass överensstämmande med specifikationerna av europeisk standard SS-EN 60350-1.	289	RENGÖRING OCH UNDERHÅLL	303
Tekniska uppgifter om energieffektivitet	289	Rengöring av apparaten	303
Spara energi	289	Rengöring av glaskeramikhällen	303
Ljuskälla	290	Vred	303
Hur man läser bruksanvisningen	290	Rengöring av luckan	303
BESKRIVNING	290	Rengöring av ugnen	305
Allmän beskrivning	290	Vapor Clean (endast på vissa modeller)	306
Spishäll	291	Särskilt underhåll	307
Kontrollpanel	292	INSTALLATION	307
Andra delar	292	Placering	308
Tillbehör	292	Elektrisk anslutning	310
		För installatören	311

Vi rekommenderar att noga läsa denna bruksanvisning som innehåller all den information som behövs för att bevara apparatens utseende och funktion. För mer information om produkten: www.smeg.com

VARNING

Allmänna säkerhetsanvisningar

Skador på person

- Apparaten och dess åtkomliga delar blir mycket varma vid användning. Håll barn på avstånd från apparaten.
- Apparaten blir mycket varm vid användning. Var försiktig så att du inte kommer åt värmeelementen inne i ugnen.
- Skydda händerna med grillvantar när du flyttar mat inne i ugnen.
- Försök aldrig släcka en låga/brand med vatten utan stäng av apparaten och täck lågan med ett lock eller en brandfilt.
- Barn över 8 år och personer med nedsatt fysisk, sensorisk eller mental förmåga eller med brisfällig erfarenhet av användning av elektriska apparater får endast använda denna apparat under förutsättning att de övervakas eller noga instruerats angående en säker

användning av apparaten och förutsatt att de förstår eventuella risker som är förbundna med användningen.

- Låt inte barn leka med apparaten.
- Barn under 8 år får vistas vid apparaten endast under förutsättning att de är under uppsyn.
- Låt inte barn som är yngre än 8 år närma sig apparaten när den är i drift.
- Rengörings- och underhållsarbete får utföras av barn endast under förutsättning att de är under uppsyn.
- Var ytterst försiktig eftersom kokzonerna värms mycket snabbt. Undvik att värma upp tomma kastruller. Fara för överhettning.
- Efter användningen ska man stänga av kokzonerna. Dessa förblir mycket varma under en viss tid efter avstängningen. Rör inte vid spishällens ytor.
- Tillagningsprocessen ska alltid övervakas. En kort tillagningsprocess ska övervakas hela tiden.
- OBSERVERA: Att tillaga mat som innehåller fett och/eller olja utan övervakning kan vara farligt och leda till brand. Försök ALDRIG släcka en brand med vatten. Istället ska apparaten stängas av och lågan ska täckas till exempel

med ett lock eller en brandfilt.

- Använd inte funktionerna Booster och /eller Double Booster (i förekommande fall) för att värma fet eller oljig mat eftersom det föreligger risk för brand.
- Placera inga metallföremål, som bestick eller husgeråd, på spishällens yta när den används eftersom de kan överhettas.
- Använd inte burkar, förslutna behållare, redskap eller kärl av plast vid tillagning.
- För inte in spetsiga metallföremål (bestick eller verktyg) i apparatens springor.
- Se till att inte använda eller förvara brännbart material i närheten av apparaten.
- Häll inte vatten direkt på varma plåtar.
- Under tillagningen ska ugnsluckan vara stängd.
- Vid omrörning i maten eller när tillagningen avslutats öppna först luckan 5 centimeter. Låt ångan avdunsta, och öppna sedan luckan helt.
- Öppna aldrig förvaringsutrymmet (i förekommande fall) när ugnen är på eller fortfarande är varm.
- Föremålen inne i förvaringsutrymmet (i förekommande fall) kan vara mycket varma efter att ugnen använts.

- Stäng av apparaten efter användning.
- Dra aldrig i sladden för att dra ut kontakten (i förekommande fall).
- ANVÄND ELLER FÖRVARA INTE BRÄNNBART MATERIAL INNE I FÖRVARINGSUTRYMMET (I FÖREKOMMANDE FALL) ELLER I NÄRHETEN AV APPARATEN.
- ANVÄND INTE SPRAYFLASKOR I NÄRHETEN AV DENNA APPARAT MEDAN DEN ÄR IGÅNG.
- UTFÖR INGA ÄNDRINGAR PÅ APPARATEN.
- Innan något arbete utförs på apparaten (installation, underhållsarbete, placering eller förflyttning) ska personlig skyddsutrustning bäras.
- Rengör inte apparaten när den fortfarande är varm eller i funktion.
- Innan något arbete utförs på apparaten ska den elektriska strömförsörjningen brytas.
- OBSERVERA: Säkerställ före bytet av glödlamporna för invändig belysning att apparaten är avstängd och eltillförseln bortkopplad eller att den elektriska strömförsörjningen är bruten.
- Glödlamporna som används i denna apparat är specifika glödlampor för

- hushållsapparater och ska inte användas för belysning i bostaden.
- Försök aldrig reparera apparaten själv eller utan att anlita en kvalificerad tekniker.
- Om nätkabeln skadas ska man för att undvika fara omedelbart kontakta den tekniska supporten som sörjer för att kabeln byts ut.
- Vid repor eller sprickor, eller om glaskeramikhällens yta skulle gå sönder, ska apparaten omedelbart stängas av. Koppla bort eltillförseln och kontakta teknisk service.
- Man ska inte vidröra eller rengöra spishällen när den är i drift eller när indikeringslamporna för restvärme är tända.
- Aktivera funktionsspärren om det finns barn eller husdjur i närheten som kan nå spishällen.
- Stäng av plattorna efter användning. Lita aldrig enbart på detektorn för närvaro av kokkärl.
- Var särskilt uppmärksam då barn befinner sig i närheten eftersom de inte kan se varningslamporna som indikerar restvärme. Efter användningen förblir kokzonerna mycket varma under en viss tid även om de är avstängda. Undvik att barn

sätter händerna på hällen.

- Bärare av pacemaker eller andra liknande anordningar måste säkerställa att funktionen av deras apparater inte äventyras av det induktiva fältet, vars frekvensområde är mellan 20 och 50 kHz.
- I enlighet med bestämmelser angående elektromagnetisk kompatibilitet tillhör spishällen med elektromagnetisk induktion grupp 2 och klass B (SS-EN 55011).

Skador på apparaten

- Använd inte aggressiva slipande rengöringsmedel eller vassa metallskrapor för att rengöra ugnsluckans glas eftersom det kan repa ytan och göra att glaset splittras.
- Använd eventuellt verktyg i trä eller plast.
- Rengör aldrig apparaten med ångstråle.
- Använd inte apparaten som avlastningsyta.
- Täck inte över öppningar, ventilationsspringor eller värmespridningsspringor.
- Sitt inte på apparaten.
- Man ska inte stödja sig mot eller sitta på apparatens lucka när den är öppen.
- Gallren och plåtarna ska föras in så långt det går på sidoskenorna. De mekaniska säkerhetsspärrarna som hindrar

att de glider ut av misstag ska vara vända nedåt och mot ugnens bakre parti.

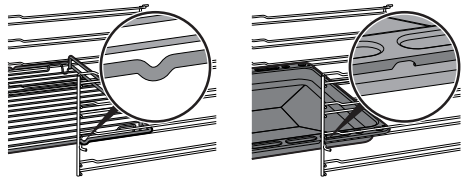

- Lämna inte apparaten oövervakad i samband med tillagning som kan leda till överhettning och att fett och olja tar eld. Var ytterst försiktig
- Brandrisk: Placera inga föremål på spishällen.
- Spruta inte med sprayprodukter i närheten av ugnen.
- ANVÄND ALDRIG APPARATEN FÖR ATT VÄRMA UPP OMGIVNINGEN.
- Använd inte kärl eller behållare av plast vid tillagning av mat.
- Sätt inte in stängda burkar eller behållare i ugnen.
- Ta ut alla plåtar och galler ur ugnen, om de inte används vid tillagningen.
- Täck inte över ugnens botten med aluminiumfolie eller stanniolark.
- Placera inte kastruller eller plåtar direkt på ugnens botten.
- Vid behov kan plåtens fals (som medföljer eller säljs separat beroende på modell) användas genom att placera den på botten som ett stöd för matlagningen.
- Om bakplåtspapper eller

- liknande används ska det placeras så att det inte blockerar varmluftscirkulationen inne i ugnen.
- Ställ inte ifrån dig kastruller eller plåtar på den öppna luckans inre glas.
 - Kokkärl eller grillpannor ska placeras innanför spishällens kanter.
 - Använd alltid kokkärl med jämn och plan botten.
 - Om det kokar över eller rinner över, torka bort vätskan från spishällen.
 - Var noga att inte hälla ut sura ämnen på hällen, som t.ex. citronsaft eller vinäger.
 - Häll inte socker eller söta blandningar på spishällen vid tillagning.
 - Placera inte material eller ämnen som kan smälta eller fatta eld (papper, plast eller aluminiumfolie) på spishällen vid tillagning.
 - Rengör aldrig apparaten med ångstråle.
 - Placera kärnen direkt på glaskeramikhällen.
 - Ställ inte tomma kastruller eller stekpannor på tända kokzoner.
 - Använd inte repande eller sträva material eller vassa metallskrapor.
 - Använd inte rengöringsmedel som innehåller klor, ammoniak eller blekmedel på delar i stål eller delar som ytbehandlats

med metall (som till exempel är anodiserade, förnicklade eller förkromade).

- Använd inte rengöringsmedel som innehåller slipmedel eller frätande ämnen (som till exempel pulver, fläckborttagare eller stålull) på delarna i glas.
- Ytan i glaskeramik är mycket stöttålig, men undvik dock att fasta och hårda föremål faller ner på den eftersom den kan gå sönder.
- Använd inte luckan som hävarm vid placering av apparaten.
- Utsätt inte luckan för överdrivet tryck.
- Se noga till att inga föremål fastnar i ugnsluckan.
- Använd inte handtaget för att lyfta eller flytta apparaten.
- Apparaten har inte utformats för att användas med externa timers eller system för fjärrstyrning.

Installation

- DENNA APPARAT **FÅR INTE INSTALLERAS** PÅ BÅTAR ELLER I HUSVAGNAR.
- Denna apparat får inte installeras på en sockel.
- Innan något arbete utförs på apparaten (installation, underhållsarbete, placering eller förflyttning) ska man alltid förse sig med personlig skyddsutrustning.
- Ta hjälp av en andra person vid

installation av apparaten.

- Kontrollera att det finns korrekta öppningar i möbeln.
- Kontrollera att möbelns material är värmebeständigt.
- För att undvika överhettning får apparaten inte installeras bakom dekorationsluckor eller paneler.
- Installation och servicearbete ska utföras av behörig personal i enlighet med gällande lagstiftning.
- Den elektriska anslutningen ska utföras av behörig fackperson.
- Det är obligatoriskt att jorda apparaten enligt de anvisningar som anges i säkerhetsföreskrifterna för elsystemet.
- Använd värmetåliga kablar som tål minst 90 °C.
- Åtdragningsmomentet för skruvarna på kopplingsplintens ledningar ska motsvara 1,5-2 Nm.
- Var uppmärksam om du ansluter ytterligare elektriska apparater! Anslutningskablarna får inte komma i kontakt med varma kokzoner.
- Installation och eventuellt byte av den elektriska strömkabeln måste utföras av behörig teknisk personal.
- Om nätkabeln skadas ska man för att undvika fara omedelbart kontakta den tekniska supporten som sörjer för att

kabeln byts ut.

- Se till att apparaten kan fränkopplas efter installationen via en lättillgänglig kontakt eller en brytare i händelse av fast installation.
- Matningslinjen ska förses med en allpolig brytare som säkerställer fränkoppling från nätet, med ett kontaktmellanrum som garanterar en fullständig fränkoppling i enlighet med villkoren i överspänningskategori III, i överensstämmelse med installationsreglerna.
- Denna apparat får användas på en höjd på upp till 2000 meter över havet.

Apparatens syfte

Denna apparat är avsedd att användas för tillagning av livsmedel inom hushåll. All annan användning är olämplig. Vidare får apparaten inte användas:

- i kök avsedda för personal i affärer, på kontor och i andra arbetsmiljöer.
- på lantbruk/inom landsbygdsturism.
- av kunder på hotell, motell eller andra liknande boenden;
- på bed and breakfasts.

Denna bruksanvisning

- Denna bruksanvisning utgör en del av apparaten och ska förvaras i sin helhet och alltid finnas inom räckhåll under hela apparatens livstid.
- Innan apparaten används ska denna bruksanvisning läsas noga.

- Förklaringarna i denna bruksanvisning omfattar även bilder som beskriver det som normalt visas på displayen. Vi påminner dock om att apparaten kan ha en uppdaterad version av systemet, och därför kan det som visas på displayen skilja sig från det som visas i bruksanvisningen.

Tillverkarens ansvar

Tillverkaren avsäger sig allt ansvar för skador på personer eller egendom som orsakats av:

- annan användning av apparaten än den avsedda;
- ett nonchalerande av föreskrifterna i bruksanvisningen;
- en felaktig användning av hela eller en del av apparaten;
- användning av reservdelar som inte är i original.

Identifikationsdekal

På identifikationsdekalen finns tekniska data, serienummer och märkning.

Identifikationsdekalen får aldrig avlägsnas.

Bortskaffning



Denna apparat, som överensstämmer med kraven i det europeiska direktivet om elektriskt och elektroniskt avfall WEEE (2012/19/EU), ska kasseras separat från annat avfall när den nått slutet på sin livstid.

Denna apparat innehåller inte ämnen i sådana mängder att de kan anses farliga för hälsa eller miljö, i överensstämmelse med gällande europeiska föreskrifter.



Elektrisk spänning
Fara för elektrisk stöt

- Stäng av den allmänna elektriska tillförseln.
- Koppla ut nätsladden ur elsystemet.

Vid bortskaffning av apparaten:

- Kapa den elektriska strömkabeln och avlägsna den.
- En apparat som inte längre används ska lämnas in till en lämplig återvinningsstation för insamling av elektriskt och elektroniskt avfall, alternativt återlämnas till återförsäljaren vid köp av en motsvarande apparat.

Vid tillverkning av apparatens emballage används återvinningsbara och icke förorenande material.

- Lämna in emballagen till lämpliga stationer för separat insamling.



Plastemballage
Fara för kvävning

- Lämna inte emballaget eller delar av det utom synhåll.
- Låt inte barn leka med plastpåsar som ingår i emballaget.

Indikationer för europeiska kontrollmyndigheter

Huvudugn

Läge med fläkt

ECO-funktion som används för att fastställa energiklass överensstämmande med specifikationerna av europeisk standard SS-EN 60350-1.

Hjälpugn

Läge med fläkt

den statiska funktionen  som används för att fastställa energiklass överensstämmande med specifikationerna av europeisk standard SS-EN 60350-1.

Tekniska uppgifter om energieffektivitet

Informationen enligt de europeiska bestämmelserna om energimärkning och ekodesign finns i ett separat dokument som medföljer produktinstruktionerna.

Dessa uppgifter finns i "produktinformationsbladet" som kan laddas ner från webbplatsen på den aktuella produktsidan.

Spara energi

- Värm upp apparaten i förväg endast om det står så i receptet.
- Tina djupfrysade livsmedel innan du sätter in dem i ugnen om inget annat finns angivet på förpackningen.
- Vid flera tillagningar rekommenderar vi att livsmedlen tillagas direkt efter varandra för att utnyttja den ännu varma ugnen på bästa sätt.
- Använd helst bakformar av metall som bättre absorberar värmen.
- Ta ut alla plåtar och galler ur ugnen, om de inte används vid tillagningen.

- Avbryt tillagningen ett par minuter innan den tid som normalt krävs. Tillagningen fortsätter de resterande minuterna med hjälp av den värme som finns inne i ugnen.
- Öppna luckan så sällan som möjligt för att undvika att värmen släpps ut.
- Håll alltid ugnen ren.

- Ljuskällorna i produkten är lämpliga för drift vid en omgivningstemperatur på $\geq 300\text{ }^{\circ}\text{C}$ och avsedda för användning i höga temperaturer som t.ex. ugnar.
- Denna armatur innehåller ljuskällor av effektivitetsklass "G".

Ljuskälla

- Denna apparat har ljuskällor som kan bytas ut av användaren.

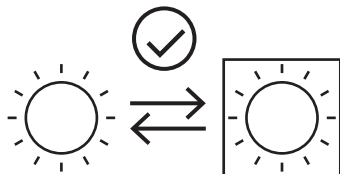

Varning/försiktighet



Information/förslag

BESKRIVNING

Allmän beskrivning

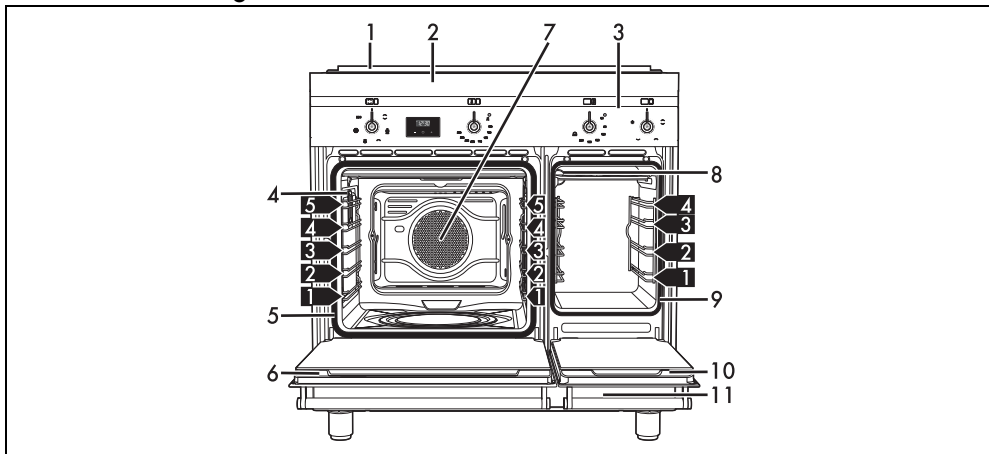

- 1 List
 - 2 Spishäll
 - 3 Kontrollpanel
 - 4 Huvudugnsens lampa
 - 5 Huvudugnsens tätning
 - 6 Huvudugnsens lucka
 - 7 Fläkt
 - 8 Extraugnsens lampa
 - 9 Extraugnsens tätning
 - 10 Extraugnsens lucka
 - 11 Förvaringsutrymme
- 1,2,3** Stödrämsens nivå

Spishäll

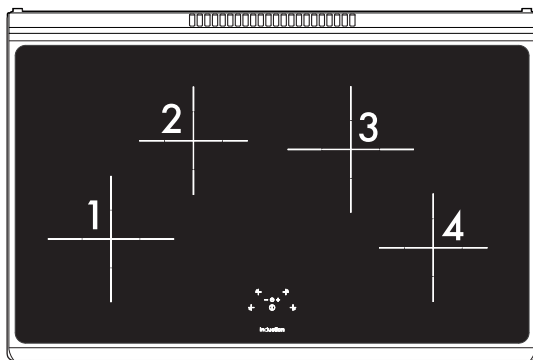

Zon	Mått H x L (mm)	Ø kokkäril min. (mm)	Ø kokkäril rekommenderad (mm)	Maximal effektförbrukning (W)*	Förbrukad effekt i Booster-funktion (W) *
1-3	210 x 210	120	210	2300	3000
2-4	180 x 180	110	180	1400	2000

* dessa effektvärden är ungefärliga och kan variera beroende på vilket kärl man använder samt på de inställningar man valt.

Fördelar med tillagning på induktionshäll



Apparaten är försedd med en induktionsgenerator för varje kokzon. Varje generator under kokytan i glaskeramik bildar ett elektromagnetiskt fält som inducerar ström i kastrullens botten och därmed skapar värme. Induktionshällar överför inte värme utan genererar den direkt inne i kokkärlen, tack vare de induktiva strömmarna.

- Minskad energiförbrukning i förhållande till traditionell elektrisk tillagning, tack vare den direkta överföringen av energi till kastrullen (det krävs särskilda husgeråd i magnetiserande material).
- Ökad säkerhet tack vare att energi endast överförs till kärlet som placerats på spishällen.
- Hög energiöverföring från kokzonen med induktion till kastrullens botten.
- Snabb uppvärmningshastighet.
- Minskad risk för brännskador eftersom plattan värms upp endast vid kastrullens botten; mat som kokt över fastnar inte.

Effektstyrning

Spishällen är utrustad med en modul för effektstyrning som optimerar/begränsar

förbrukningen. Om de effektnivåer som ställs in tillsammans överskrider den maximalt tillåtna gränsen anpassar kretskortet automatiskt plattornas effekt. Systemet strävar efter att bibehålla maximala effektnivåer. På displayen visas de nivåer som ställts in av den automatiska kontrollfunktionen.



Den kokzon som först ställdes in i kronologisk ordning har företräde.



Systemet för effektkontroll påverkar inte apparatens totala elförbrukning.

SV

Kontrollpanel

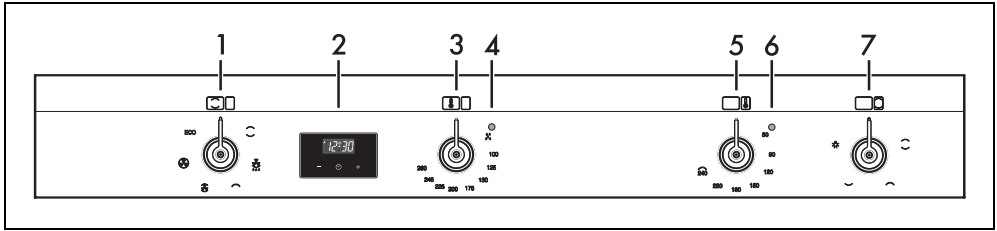

1 Funktionsvred huvudugn

Ugnens olika funktioner används för olika tillagningssätt. Välj först önskad funktion och ställ sedan in tillagningstemperaturen med hjälp av temperaturvredet.

2 Digital programmeringsenhet

Används för att visa klockan och för att ställa in programmerade tillagningar och timern.



Den digitala programmeringsenheten verkar endast på huvudugnen.

3 Temperaturvred huvudugn

Med detta vred väljs tillagningstemperatur. Vrid vredet medurs till önskat värde mellan det lägsta och det högsta.

4 Indikeringslampa huvudugn/hjälpugn

Lampan tänds för att visa att ugnen värms upp. Lampan slocknar vid den temperatur som har ställts in. Lampan blinkar regelbundet när temperaturen inne i ugnen ligger konstant vid det värde som ställts in.

5 Temperaturvred hjälpugn

Med detta vred väljs tillagningstemperatur. Vrid vredet medurs till önskat värde mellan det lägsta och det högsta.

6 Indikeringslampa huvudugn/hjälpugn

Lampan tänds för att visa att ugnen värms upp. Lampan slocknar vid den temperatur som har ställts in. Lampan blinkar regelbundet när temperaturen inne i ugnen ligger konstant vid det värde som ställts in.

7 Funktionsvred hjälpugn

Ugnens olika funktioner används för olika tillagningssätt. Välj först önskad funktion och ställ sedan in tillagningstemperaturen med hjälp av temperaturvredet.

Andra delar

Positioneringsnivåer

Apparaten har nivåer för placering av plåtar

och galler på olika höjd. Isättningshöjderna avses nerifrån och upp (se Allmän beskrivning).

Kylfläkt

Fläkten har som funktion att kyla ner ugnen och aktiveras vid tillagning. Fläktens funktion leder till ett normalt lufflöde som kommer ut från apparatens baksida vilket kan fortsätta under en kortare tid även efter att apparaten har stängts av.



Täck inte över öppningar, ventilationsspringor eller värmespridningsspringor.

Inre belysning

Apparatens inre belysning tänds:

(Huvudugn)

- när luckan öppnas;
- när man väljer någon av ugnens funktioner, med undantag av funktionen **ECO**.



Man kan inte stänga av den invändiga belysningen när luckan är öppen.

(Hjälpugn)

- När hjälpugnens temperatur-/funktionsvred vrids till symbolen  eller till någon av funktionerna.

Tillbehör

- Alla tillbehör finns inte till alla modeller.
- Tillbehör som kan komma i kontakt med livsmedel är tillverkade av material som uppfyller kraven i gällande föreskrifter.
- De originaltillbehör som medföljer eller som finns som tillval kan beställas från behöriga serviceverkstäder. Använd endast tillverkarens originaltillbehör.

Djup ugnsplåt

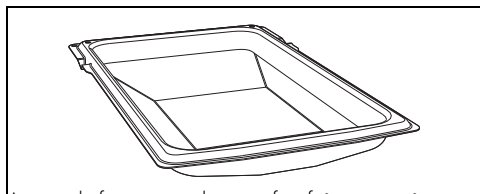
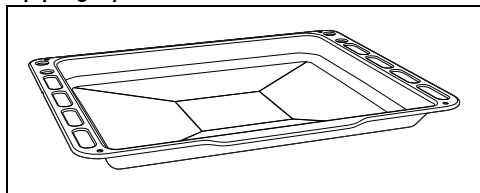

Används för att samla upp fett från mat på gallret ovanför och vid bakning av pajer, pizza, bakverk och kakor.

Galler för ugnsplåt

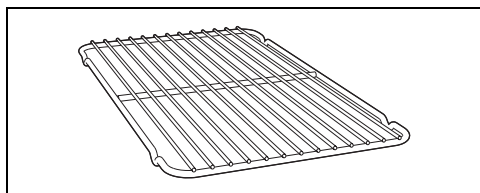
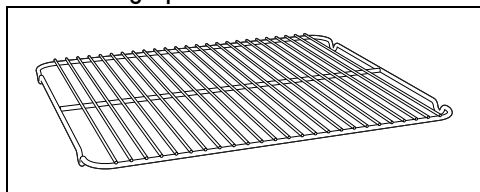

Placeras ovanför ugnsplåten och används vid tillagning av mat som kan droppa.

Galler

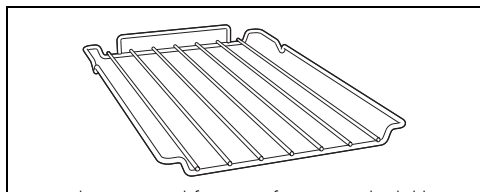
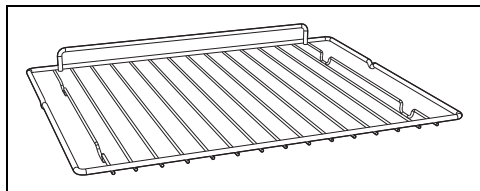

Används som stöd för ugnsgformar och dylikt.

ANVÄNDNING

Förberedelser



Se Allmänna säkerhetsanvisningar

- Avlägsna eventuell skyddsfilm från apparatens in- och utsida samt från tillbehören.
- Avlägsna eventuella etiketter (förutom etiketten med tekniska specifikationer) från tillbehör och hyllplan.
- Ta ut och rengör alla apparatens tillbehör (se kapitel "RENGÖRING OCH UNDERHÅLL").

Första uppvärmning

1. Ställ in en tillagning på minst en timma (se avsnitt "Användning av ugnen").
2. Värm upp den tomma ugnen till maximal temperatur för att avlägsna eventuella restprodukter från tillverkningen.

Ventilera lokalen under uppvärmning

- av apparaten.
- Stå inte i närheten.

Användning av tillbehör

Galler och plåtar

Gallren och plåtarna ska föras in så långt det går på sidoskenorna.

- De mekaniska säkerhetsspärrarna som

hindrar att gallret glider ut av misstag ska vara vända nedåt och mot ugnens insida.

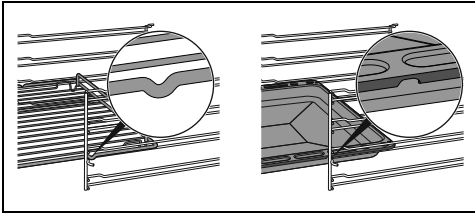

För försiktigt in gallren och plåtarna i ugnen så långt det går.



Rengör plåtarna innan du använder dem för första gången för att avlägsna eventuella restprodukter från tillverkningsprocessen.

Galler för ugnsplåt

Gallret ska sättas i plåten. Man kan därmed samla upp fett som frigörs från den mat som tillagas.

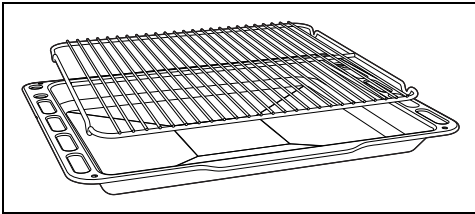

Kärl som kan användas vid tillagning med induktion

De kärl som används vid tillagning med induktion måste vara av metall, ha magnetiska egenskaper och en tillräckligt stor botten.

Lämpliga kärl:

- Kärl i emaljerat stål med tjock botten.
- Gjutjärnskärl med emaljerad botten.
- Kärl i rostfritt stål i flera lager, ferritiskt rostfritt stål och aluminium med särskild botten.

Ej lämpliga kärl:

- Kärl av stål, rostfritt stål, aluminium, värmeresistent glas, trä, keramik och terracotta.

Råd för minskad energiförbrukning

Kastrullbottens diameter måste motsvara

kokzonen diameter.

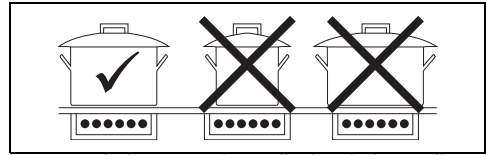

- När du köper en kastrull, ska du kontrollera om den angivna diametern avser botten eller den övre delen av kokkärlet eftersom den sistnämnda nästan alltid är större än botten.
- Kokkärls botten ska vara mycket tjock och helt plan. Dessutom ska den vara ren och torr, liksom spishällen.
- När man tillagar maträtter med långa tillagningstider kan man spara tid och energi: använd en tryckkokare som gör det möjligt att bevara vitaminerna som finns i livsmedlen.
- Säkerställ att tryckkokaren innehåller tillräckligt med vätska eftersom överhettning pga. avsaknad av vätska kan skada kokkärlet och kokzonen.
- Om möjligt ska kastrullerna alltid täckas med ett lämpligt lock.
- Välj en kastrull som är lämplig för den mängd mat som ska tillagas. En stor kastrull som är halvtom innebär onödig energiförbrukning.
- Använd inte gjutjärnskastruller eller kastruller med sträv botten.



Om spishällen och ugnen används samtidigt, kan det under vissa förhållanden leda till överskridande av den maximala effektgräns som kan användas av ditt elsystem.

För att kontrollera om kärlet är lämpligt räcker det att föra en magnet intill kärlets botten: om magneten dras till kärlet är det lämpligt för induktionshällen. Om du inte har någon magnet kan du hälla in en liten mängd vatten i kokkärlet, placera det på kokzonen och slå på plattan.

Om symbolen  visas på displayen betyder

det att kärlet inte är lämpligt.

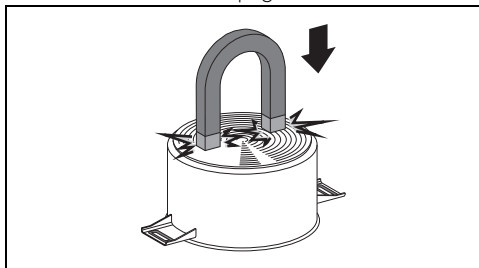

Använd endast kärl vars botten är helt plan och som är särskilt avsedda för induktionshällar. Om kokkärl med oregelbunden botten används, kan det äventyra systemets uppvärmningsfunktion och hindra avkänningen av kokkärlet på plattan.

Begränsningar vid igenkänning av kastrull

Minsta diameter för kastrullbotten är markerad med den korsformade grafiken på kokzonen.

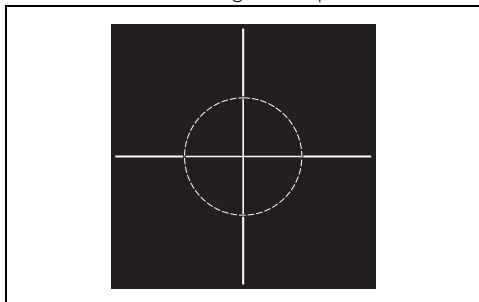

Mindre kokkärlsdiametrar riskerar att inte kännas av och således aktiveras inte induktorn.

Begränsning av tillagningens längd

Spishällen har en automatisk anordning som begränsar funktionstiden. Såvida inte inställningarna för kokzonen ändras, beror den maximala funktionstiden för varje enskild kokzon på den effektnivå som valts. När anordningen för begränsning av drifttid aktiveras, stängs kokzonen av. En kort signal ljuder och symbolen **H** visas på displayen om kokzonen är varm.

Inställd effektnivå - Maximal tid för tillagningen i timmar

vå	mar
1	8
2	6
3 - 4	5
5	4

Inställd effektnivå - Maximal tid för tillagningen i timmar

6 - 7 - 8 - 9

1,5

Överhettningsskydd

Om spishällen används på full effekt under en längre tid kan elektroniken uppvisa svårighet att kylas av om rumstemperaturen är hög. För att undvika att det i elektroniken skapas alltför höga temperaturer sänks effekten för kokzonen automatiskt.

Restvärme

När kokzonen stängts av, visas symbolen **H** på displayen så länge kokzonen fortfarande är varm. När temperaturen sjunker under 60°C upphör symbolen att visas.

Felmeddelanden

Vid felfunktion visar displayen ett meddelande som innehåller felkoden.

Felkoderna börjar alltid med bokstaven "F" som följs av en siffra eller en bokstav (till exempel "Ft eller F4").

Felkoderna:

- "Fc"
- "Ft"
- "FE"

Indikerar överhettning av apparaten eller en del av den. Med anledning av detta måste apparaten stängas av omedelbart. Ta bort alla kokkärl och låt apparaten svalna.

Om dessa felkoder kvarstår eller om det visas andra ska dessa noteras, kontakta sedan teknisk service.



Indikatorerna för restvärme anses inte vara felkoder.

Spishällens effektbegränsning

Induktionshällen är inställd att fungera vid en effekt på 7,4 kW, men det är möjligt att begränsa funktionen till 4,5 kW eller 3 kW.



1. Koppla bort apparaten från elnätet och vänta 10 sekunder innan du återställer eltillförseln.



Man måste ställa in hällens begränsning inom 2 minuter efter anslutning till elnätet.

2. Håll de 4 knapparna för val av zon intryckta samtidigt i minst 3 sekunder. En ljudsignal

hörs. Hällens display visar aktuellt effektvärde (7,4 kW).

- Tryck på knapparna  och  för att ställa in effekten till önskat värde (3,0 kW eller 4,5 kW).
- Håll de 4 knapparna för val av zon intryckta samtidigt i minst 3 sekunder inom 60 sekunder. En ljudsignal aktiveras för att bekräfta inställningen.

Användning av hällen

Alla hällens kontrollknappar och vred är grupperade på frontpanelen. Induktionshällen används med hjälp av sensorknapparna Touch-Control. Rör lätt vid en symbol på ytan i glaskeramik. Varje korrekt tryckning bekräftas av en ljudsignal.





Vid den första anslutningen till elnätet genomgår hällen automatiskt en funktionskontroll och alla indikeringslampor tänds i några sekunder.

Start och avstängning

Tryck på knappen  för att sätta igång apparaten. För att stänga av apparaten håll knappen  intryckt tills apparaten stängs av.

Aktivering av kokzonerna

När apparaten har satts igång:

- Välj den kokzon som ska aktiveras med hjälp av avsedda knappar för val (t.ex.:  främre höger kokzon).
- Med hjälp av knapparna  och  kan effekten ställas in till mellan 1 och 9, eller Booster-funktioner aktiveras.

Avstängning av kokzonerna

- Välj den kokzon som ska stängas av.
- Använd knappen  för att återställa effektnivån till 0 (noll).





- För att stänga av alla zonerna samtidigt hålls knappen  intryckt i minst två sekunder.

Funktionsspärr

Funktionsspärren är en anordning med hjälp av vilken det går att skydda apparaten från olämplig användning samt se till att den inte startas av misstag.

Efter att ha startat spishällen ska man:

- Tryck samtidigt på knapparna  och .
- När man hör ljudsignalen för bekräftelse ska man trycka på knappen .

Kontrollerna är därmed spärrade och texten



visas på displayen.



Om nätspänning saknas kommer spärren att hävas.

För att låsa upp kommandona:

- Tryck in knapparna  och  samtidigt. När ljudsignalen för bekräftelse hörts ska man trycka på knappen .



Booster-funktion



Se Allmänna säkerhetsanvisningar.

Funktionen Booster gör det möjligt att värma upp ett kokkärl till maximal temperatur under en begränsad tid. Kan användas för att koka upp stora mängder vatten under en kort tid.

Efter att en zon valts:

- Öka effektnivån till 9.
- Tryck på knappen  igen varvid displayen visar symbolen .



Booster-funktionen förblir aktiv i 10 minuter efter vilka effektnivån automatiskt återgår till 9.

Inaktivera Booster-funktionen genom att minska kokzonens effektnivå eller stäng av apparaten.

Fristående timer





Man kan ställa in timern från 1 minut och upp till 99 minuter.

Med denna funktion kan du programmera en timer som i sin tur aktiverar en ljudsignal när den inställda tiden passerat. Minuträknaren avbryter inte funktionen för kokzonerna utan meddelar endast användaren när de inställda minuterna har förlutit.

Efter att spishällen aktiverats:

- Tryck in knapparna  och  på samma gång.
- Timerns display visar .

3. Använd knappen  och  för att välja önskad tid. Håll knapparna intryckta för en snabbare frammatning. Blinkande punkter visas för att indikera räkningen.

 Minuträknaren avbryter inte funktionen för kokzonerna utan meddelar endast användaren när de inställda minuterna har förlutit.

 Timern kan aktiveras både med kokzonerna tända och släckta.

Tidsinställd tillagning

 Man kan ställa in timern från 1 minut och upp till 99 minuter.

Med denna funktion går det att programmera en automatisk avstängning av alla kokzoner vid slutet av en viss tidsperiod som har ställts in av användaren.

- Om kokzonen inte valts ska man trycka in knapparna  och  på samtidigt, texten  visas
- Tryck in knapparna  och  igen, (om minst en kokzon är aktiv) kommer en lysande punkt att tändas för att ange vilken kokzon tidsinställningen gäller.
- Ingrip på knapparna  och  för att välja önskad tid; håll dem intryckta för att flytta fram snabbt; eller välj ytterligare en platta med hjälp av knapparna  och .
- Tryck in knapparna  och  samtidigt tills en lysande punkt visas under den display som hör till den zon man vill ändra den inställda tiden för. När man väl valt önskad kokzon med hjälp av knapparna  och  kan man ändra den tid som tidigare valts.
- När den tid som tidigare ställts in passerat stänger spishällen av kokzonen och signalerar detta till användaren med hjälp av en serie ljudsignaler. För att stänga av

denna signalering trycker man på någon av knapparna.

 Om man ställer in timern utan att en kokzon är aktiverad fungerar den som funktionen för minuträknare.

Användning av förvaringsutrymmet (i förekommande fall)

 Se Allmänna säkerhetsanvisningar.

Förvaringsutrymmet finns längst ned på spisen. Dra det mot dig för att komma åt det. Utrymmet kan användas för förvaring av kastruller och metallföremål som används till apparaten.



Användning av ugnen

 Se Allmänna säkerhetsanvisningar

Starta huvudugnen

För att starta ugnen:

- Välj typ av tillagning med hjälp av funktionsvredet.
- Välj temperatur med hjälp av temperaturvredet.

 Se till att den digitala programmeringsenheten i samband med tillagning visar symbolen . I annat fall kan man inte starta ugnen. Tryck på knappen  för att nollställa programmeringsklockan.

Starta extraugnen

För att starta ugnen:

- Välj typ av tillagning med hjälp av funktionsvredet.
- Välj temperatur med hjälp av temperaturvredet.

Lista över traditionella tillagningsfunktioner

 Alla funktioner finns inte på alla modeller.

LAMPA

 Tänder lampan inne i ugnen.

ÖVER/UNDERV



Traditionell tillagning som passar för att tillaga en rätt åt gången. Passar för tillagning av stekar, fett kött, bröd, pajer.

UNDERVÄRME MED VARMLUFT



Ger möjlighet att snabbt avsluta tillagning av mat som redan tillagats på ytan men inte inuti. Idealisk för pajer, passar för alla typer av maträtter.

UNDERVÄRME



Värmen kommer endast underifrån. Perfekt för tårter och pajer, bakelser och pizzor.

GRILL



Ger möjlighet att uppnå utmärkta resultat vid grillning och gratinering. Om den används i slutet av tillagningen bryns maträtterna jämnt.

MED FLÄKT



Intensiv och jämn tillagning. Idealisk för kex, tårter och tillagning på flera nivåer.

VARMLUFT



Värmen fördelas snabbt och jämnt. Passar alla maträtter, idealisk för tillagning på flera nivåer utan att lukter och smaker blandas.

ECO

ECO

Denna funktion lämpar sig särskilt bra för tillagning på en fals, med låg energiförbrukning. Den rekommenderas för alla typer av livsmedel utom sådana som kan generera mycket fukt (exempelvis grönsaker). För att få bästa möjliga energibesparing och för att minska tillagningstiderna rekommenderar vi att sätta in maten utan att värma upp ugnen innan.



När ECO-funktionen används ska luckan inte öppnas under tillagningen.



Med ECO-funktionen bli tillagningstiderna (och eventuell föruppvärmning) längre, och kan variera i enlighet med mängden livsmedel som satts in i ugnen.

VAPOR CLEAN (endast på vissa modeller)



Denna funktion underlättar rengöring tack vare ånga som genereras av en liten mängd vatten som hålls i de särskilda spår som finns i ugnens botten.

Digital programmerare

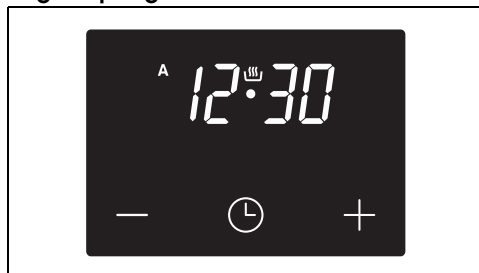

 Knapp för minskning

 Knapp för klocka



 Knapp för ökning

Inställning av klockslag





Du måste ha ställt in klockan för att kunna starta ugnen.

Vid det första användningstillfället eller efter ett strömavbrott blinkar siffrorna  på apparatens display.

1. Tryck in klockknappen  i två sekunder. Pricken mellan timmar och minuter blinkar.
2. Ställ in klockan via knappen för ökning  och knappen för minskning . Håll knappen intryckt för att öka snabbare.
3. Vänta i 7 sekunder. Pricken mellan timmar och minuter upphör att blinka.



4. Symbolen  på displayen visar att apparaten är redo att starta en tillagning.

 För att ändra klockan håller du samtidigt nere knappen för ökning  och knappen för minskning  i två sekunder. Därefter kan klockan ställas in.

Tidsinställd tillagning



 Med tidsinställd tillagning avses den funktion som gör att det går att starta en tillagning och avsluta den efter en viss tid som ställs in av användaren.

1. Håll klockknappen  intryckt tills symbolen  visas.
2. Tryck på klockknappen  igen. Displayen alternerar mellan att visa symbolen  texten  och klockan.
3. Använd knapparna för ökning  och minskning  för att ställa in önskat antal minuter för tillagning.
4. Välj funktion och temperatur för tillagning.
5. Vänta i cirka 5 sekunder utan att trycka på någon av knapparna för att aktivera funktionen. Displayen visar aktuellt klockslag tillsammans med symbolerna  och .

När tillagningen slutförts stängs värmeelementen av. Symbolen  försvinner från displayen, symbolen  blinkar och en ljudsignal aktiveras.











6. För att stänga av ljudsignalen räcker det att trycka på någon av programmeringsklockans knappar.
7. Tryck på klockknappen  för att nollställa programmeringsklockan.

 Det går inte att ställa in tillagningstiden till mer än 10 timmar.





 För att nollställa den inställda programmeringen trycker du samtidigt in knappen för ökning  och knappen för minskning  och stänger därefter manuellt av ugnen.



Programmerad tillagning

 Med programmerad tillagning avses den funktion som gör det möjligt att starta en tillagning vid ett bestämt klockslag och avsluta den efter en viss tid som ställts in av användaren.

1. Ställ in tillagningstiden enligt vad som anges i föregående stycke Tidsinställd tillagning.
2. Tryck in klockknappen  i cirka 2 sekunder.
3. Tryck på klockknappen  igen. Displayen alternerar mellan att visa siffrorna  och texten  samtidigt som symbolen  blinkar. (Till exempel: Om aktuell tid är 17:30).
4. Tryck på knapparna  eller  för att ställa in önskat antal minuter. (till exempel 1 timme).
5. Tryck på klockknappen . Displayen alternerar mellan att visa texten  och aktuell tid plus den tid för tillagning som tidigare har ställts in. (Den sluttid för tillagning som visas blir 18:30).
6. Använd knapparna  eller  för att ställa in sluttiden för tillagning. (till exempel 19:30)

 Tänk på att det till tillagningstiden läggs till ett par minuter för att ugnen ska hinna bli varm.

7. Vänta i cirka 7 sekunder utan att trycka på någon av knapparna för att aktivera funktionen. Displayen visar aktuellt klockslag och symbolerna  och  tänds.
8. Välj funktion och temperatur för tillagning.
9. När tillagningen slutförts stängs värmeelementen av. Symbolen  försvinner från displayen, symbolen  blinkar och en ljudsignal aktiveras.
10. Vrid tillbaka funktions- och temperaturvredet till läge **0**.
11. För att stänga av ljudsignalen trycker man på någon av programmeringsklockans knappar.

12. Tryck samtidigt in knapparna  och  för att nollställa den inställda programmeringen.

 Det går inte att ställa in tillagningstiden till mer än 10 timmar.







 Det går inte att ställa in programmerade tillagningar till mer än 24 timmar.

 Tryck in klockknappen  i 2 sekunder för att visa kvarvarande tillagningstid efter att inställningen slutförts. Tryck på klockknappen  igen. Displayen alternerar mellan att visa texten  och den tillagningstid som är kvar.

Timer med minuträknare

 Minuträknaren avbryter inte tillagningen men aviserar användaren när inställt antal minuter har förflutit.

Timern med minuträknare kan aktiveras när som helst.

1. Håll klockknappen  intryckt i några sekunder. Displayen visar siffrorna  och symbolen  blinkar mellan antalet timmar och minuter.
2. Använd knapparna för ökning  och minskning  för att ställa in önskat antal minuter.
3. Vänta i cirka 5 sekunder utan att trycka på någon av knapparna för att slutföra inställningen av minuträknaren. Displayen visar aktuellt klockslag och symbolerna  och .



En ljudsignal aktiveras när den inställda tiden har passerat.

4. Tryck på knappen för minskning  för att stänga av ljudsignalen.



 Du kan ställa in timern till minst 1 minut och maximalt 23 timmar och 59 minuter.

Ändra inställda värden

1. Tryck på klockknappen .



2. Använd knapparna för ökning  och minskning  för att ställa in önskat antal minuter.

Radera inställda värden

1. Tryck på klockknappen .
2. Håll knapparna för ökning  och minskning  nedtryckta samtidigt.
3. Stäng sedan manuellt av ugnen om en tillagning pågår.

Val av ljudsignal

Ljudsignalen kan varieras mellan 3 tonlägen.

1. Håll knapparna för ökning  och minskning  nedtryckta samtidigt.
2. Tryck på klockknappen .

Tryck på knappen för minskning  för att välja en annan ljudsignal.

Råd vid tillagning

Allmänna råd

- Använd en funktion med fläkt för en jämn tillagning på flera nivåer.
- Att öka temperaturen ger inte en kortare tillagningstid (rätterna kan bli hårt stekta utanpå men förbli råa inuti).

Råd vid tillagning av kött

- Tillagningstiderna varierar beroende på matbitens tjocklek, kvalitet och ens personliga smak.
- Vänd på matbiten så att den bryns på båda sidor.
- Använd en kötttermometer vid tillagning av stekar eller tryck på steken med en sked. Om steken känns hård är den klar, annars ska den stekas ett par minuter till.

Råd vid tillagning med Grill

- Inför grillning kan du sätta in köttet i kall ugn, eller värma upp ugnen i förväg om du önskar ändra effekten av tillagningen.
- Om du använder funktionen Grill med fläkt (i förekommande fall) ska du värma upp ugnen innan grillningen startas.
- Maten ska placeras på gallrets mitt.
- Vad gäller funktionen grill bör man ställa in temperaturen till det högsta värdet för att optimera tillagningen.

Råd vid tillagning av bakverk och kakor

- Använd helst bakformar av metall som bättre absorberar värmen.
- Temperaturen och tillagningstiden beror på degens kvalitet och konsistens.
- För att kontrollera om bakverket är bakat invändigt sticks en tandpetare in där bakverket är som högst. Om tandpetaren är torr när du tar ut den är kakan klar.
- Om bakverket sjunker ihop när du tar ut det ur ugnen ska du nästa gång sänka temperaturen med cirka 10°C och välja en längre tillagningstid.

Råd vid tillagning på två falsar:

- Vi rekommenderar att använda 2 galler (kan beställas från behöriga serviceverkstäder).
- Placera bakformarna/grytorna på gallrets mitt för att underlätta luftflödet och kontrollera att dess bredd/diameter inte överstiger 30 cm.
- Placera gallren så att det är en tom nivå mellan.

- Beroende på livsmedel och utrymmets ökade belastning kan tillagning på två falsar ta någon minut längre än tillagning på en fals.
- Lämpliga funktioner för tillagning på två falsar är VARMLUFT och UNDERVÄRME MED VARMLUFT.

Råd vid upptining och jäsning

- Placera den frysta maten, utan förpackning, i en behållare utan lock, vid ugnens första nivå.
- Undvik att placera matbitar ovanpå varandra.
- När du tinar kött ska du placera ett galler vid den andra nivån och en plåt vid den första nivån. På detta sätt kommer maten inte i kontakt med den vätska som frigörs vid upptiningen.
- De ömtåligaste delarna kan täckas med aluminiumfolie.
- Placera en långpanna med vatten på ugnsbotten för en bättre jäsning.

Indikativ tabell för tillagning

Maträtter	Vikt (Kg)	Funktion	Nivå	Temp. (°C)	Tid (minuter)	
Lasagne	3 - 4	ÖVER/UNDERV	1	220 - 230	45 - 50	
Pastagrätning	3 - 4	ÖVER/UNDERV	1	220 - 230	45 - 50	
Kalvstek	2	TURBO/VARMLUFT	2	180 - 190	90 - 100	
Fläskkarré	2	TURBO/VARMLUFT	2	180 - 190	70 - 80	
Korv	1,5	GRILL+FLÄKT	4	260	15	
Rostbiff	1	TURBO/VARMLUFT	2	200	40 - 45	
Ugnsstek kanin	1,5	VARMLUFT	2	180 - 190	70 - 80	
Kalkonbröst	3	TURBO/VARMLUFT	2	180 - 190	110 - 120	
Fläskstek	2 - 3	TURBO/VARMLUFT	2	180 - 190	170 - 180	
Ugnsstek kyckling	1,2	TURBO/VARMLUFT	2	180 - 190	65 - 70	
					Sida 1	Sida 2
Fläskkotletter	1,5	GRILL+FLÄKT	4	260	15	5
Revbensspjäll	1,5	GRILL+FLÄKT	4	260	10	10
Bacon	0,7	GRILL	5	260	7	8

Tiderna som anges i tabellerna omfattar inte uppvärmningstid och är endast ungefärliga.

Maträtter	Vikt (Kg)	Funktion	Nivå	Temp. (°C)	Tid (minuter)	
Fläskfilé	1,5	GRILL+FLÄKT	4	260	10	5
Oxfilé	1	GRILL	5	260	10	7
Laxöring	1,2	TURBO/VARMLUFT	2	150 - 160	35 - 40	
Marulk	1,5	TURBO/VARMLUFT	2	160	60 - 65	
Piggvar	1,5	TURBO/VARMLUFT	2	160	45 - 50	
Pizza	1	TURBO/VARMLUFT	2	260	8 - 9	
Bröd	1	VARMLUFT	2	190 - 200	25 - 30	
Focaccia	1	TURBO/VARMLUFT	2	180 - 190	20 - 25	
Bundt kaka	1	VARMLUFT	2	160	55 - 60	
Bakelse	1	VARMLUFT	2	160	35 - 40	
Ricottapaj	1	VARMLUFT	2	160 - 170	55 - 60	
Fyllda tortellini	1	TURBO/VARMLUFT	2	160	20 - 25	
Paradistårta	1,2	VARMLUFT	2	160	55 - 60	
Profiteroles	1,2	TURBO/VARMLUFT	2	180	80 - 90	
Sockerkaka	1	VARMLUFT	2	150 - 160	55 - 60	
Risgrynspud ding	1	TURBO/VARMLUFT	2	160	55 - 60	
Brioches	0,6	VARMLUFT	2	160	30 - 35	

Tiderna som anges i tabellerna omfattar inte uppvärmningstid och är endast ungefärliga.

Tabell med ungefärliga värden för tillagning (extraugn)

Maträtter	Vikt (Kg)	Funktion	Nivå	Temp. (°C)	Tid (minuter)	
Ugnsstekt kanin	1	ÖVER/UNDERV	2	190 - 200	85 - 90	
Ugnsstekt kyckling	1	ÖVER/UNDERV	2	190 - 200	80 - 85	
					Sida 1	Sida 2
Kotletter	0,8	GRILL	4	245	13	5
Hamburgare	0,6	GRILL	4	245	7	3
Fläskkorv	0,6	GRILL	4	245	15	-
Revbensspjäll	0,7	GRILL	4	245	30 - 35	-
Bacon	0,8	GRILL	4	245	10	3

Tiderna som anges i tabellerna omfattar inte uppvärmningstid och är endast ungefärliga.

RENGÖRING OCH UNDERHÅLL

Rengöring av apparaten



Se Allmänna säkerhetsanvisningar

Rengöring av ytorna

För att bevara ytorna i gott skick ska de rengöras efter varje användningstillfälle, efter att de svalnat.

Vanlig daglig rengöring

Använd alltid och uteslutande särskilda produkter som inte innehåller slipmedel eller klorbaserade syror.

Häll ut medlet på en fuktig trasa och torka av ytan. Skölj omsorgsfullt och torka därefter med en mjuk trasa eller en mikrofibertrasa.

Matstänk eller rester

Undvik så vitt möjligt att använda stålull eller vassa skrapor eftersom de skadar apparatens ytor.

Använd vanliga icke-repande produkter och vid behov redskap av trä eller plast. Skölj omsorgsfullt och eftertorka med en mjuk trasa eller en mikrofibertrasa.

Undvik att låta sockerhaltig mat (till exempel sylt) torka fast inne i apparaten eftersom det medför en risk att emaljbeläggningen på apparatens insida skadas.

Rengöring av glaskeramikhällen



Se Allmänna säkerhetsanvisningar.

Rengör och behandla hällen med en vanlig produkt för rengöring av glaskeramik. Följ alltid anvisningarna från tillverkaren. Det silikon som finns i dessa produkter skapar en skyddsfilm som skyddar mot vatten och smuts. Alla fläckar stannar på skyddsfilmen och kan därmed enkelt tas bort. Torka ytan med en ren trasa. Se till att inga rester från rengöringsmedel blir kvar på plattan eftersom sådana ämnen reagerar kraftigt när spishällen sedan värms upp igen vilket kan förändra ytans struktur.

Matstänk eller rester

Eventuella ljusa spår som orsakats av kokkäril med aluminiumbotten kan torkas bort med en fuktad trasa doppad i vinäger. Om det efter tillagningen blir kvar brända rester ska de avlägsnas. Skölj med vatten och eftertorka med

en ren trasa. Sandkorn som kan ha fallit på spishällen i samband med sköljning av sallad eller potatis kan skrapa spishällens yta när man flyttar kastrullerna. Torka därför omedelbart bort eventuella sandkorn från spishällens yta. Kromförändringar har ingen betydelse för glaskeramikens funktion och stabilitet. Det handlar i själva verket inte om förändringar av spishällens material, utan om matrester som inte tagits bort och som förkolnat. Det kan uppstå glansiga ytor som orsakas av att kastrullernas botten gnids mot hällen, särskilt om de förstnämnda är av aluminium, eller av användning av olämpliga rengöringsmedel. Dessa är svåra att få bort med hjälp av vanliga rengöringsprodukter. Det kan visa sig nödvändigt att rengöra flera gånger. Användning av starka rengöringsprodukter, eller friktionen med kastrullernas botten, kan med tiden repa spishällens dekorationer och bidra till att fläckar uppstår.



Det rekommenderas att använda de rengöringsprodukter som levereras av tillverkaren.



Efter rengöringen ska man noga torka apparaten eftersom kvarlämnade rester av rengöringsmedel eller vatten kan försämra apparatens funktion och utseende.

Vred



Vid rengöring av vreden ska man inte använda starka produkter som innehåller alkohol, rengöringsmedel för stål eller glasputsmedel eftersom det kan orsaka bestående skador.

Vreden ska rengöras med en mjuk trasa som fuktats med ljummet vatten; därefter ska de noga torkas. De kan tas bort genom att man drar loss dem från deras plats.

Rengöring av luckan

Demontering av luckan

För att underlätta rengöringen bör man ta av luckan och placera den på en diskhandduk. Följ nedanstående anvisningar för att ta av luckan:

1. Öppna luckan helt och för in två stift i gångjärnens hål, enligt vad som visas på bilden.

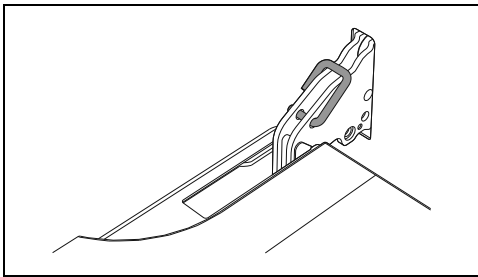

2. Ta tag i luckan på båda sidor med båda händerna och lyft den uppåt tills en vinkel på cirka 30° bildas och dra sedan ut den.

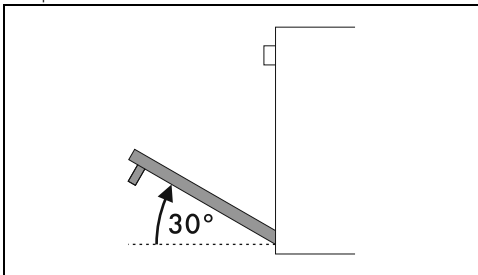

3. För att montera tillbaka luckan för man in gångjärnen i de till syftet avsedda öppningarna på ugnen och ser till att spären **A** vilar helt i öppningarna.

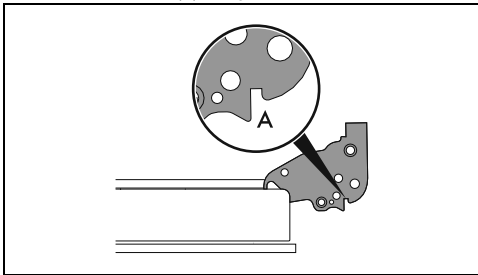

4. Sänk luckan och ta ut stiften ur gångjärnens hål när luckan är korrekt placerad.

Rengöring av luckans glas

Glaset bör alltid vara väl rengjorda. Använd hushållspapper. Vid envisa fläckar kan man rengöra med en fuktad svamp och vanligt rengöringsmedel.

Demontering av de invändiga glasen

För att underlätta rengöring kan man ta av de invändiga glas som utgör själva luckan.

1. Blockera luckan med de till syftet avsedda stiften.

2. Lossa de bakre stiften på det invändiga glaset genom att försiktigt dra den bakre delen uppåt genom att följa rörelsen som visas av pilarna 1.

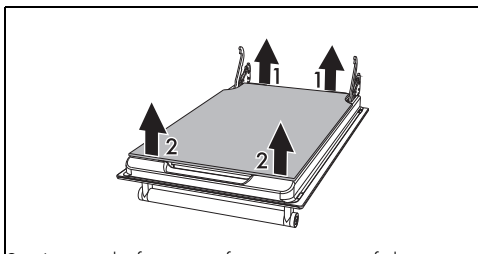
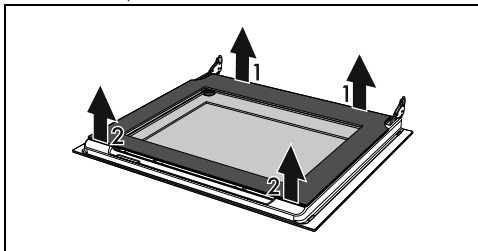

3. Lossa de främre stiften genom att följa rörelsen som indikeras av pilarna 2
4. Dra sedan ut det invändiga glaset från dess säte.

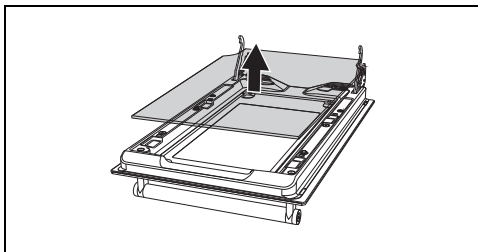
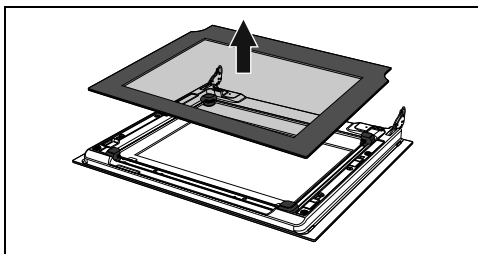

5. Avlägsna mellanglaslet genom att lyfta det uppåt.

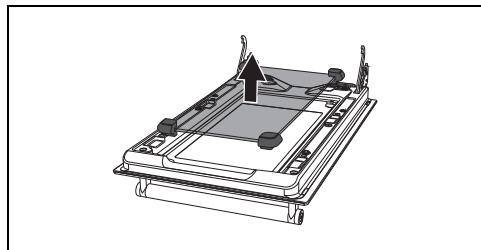
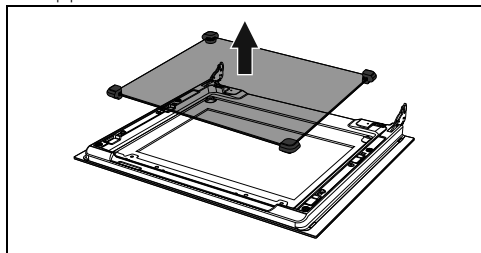

OBS: Mellanglaslet på huvudugnens lucka består av två glas på vissa modeller.

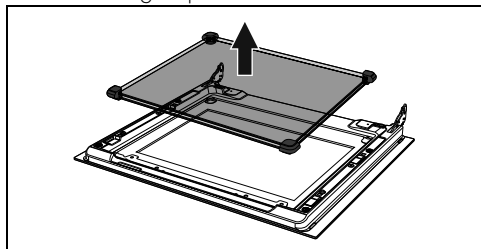

6. Rengör det utvändiga glaslet samt de glas som avlägsnats tidigare.

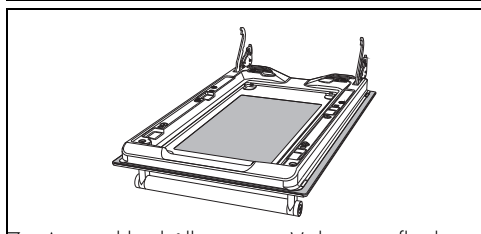
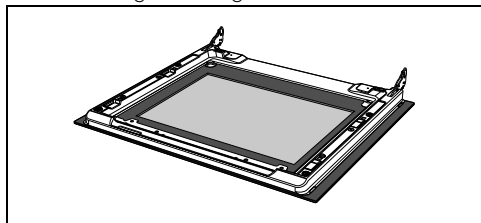

7. Använd hushållspapper. Vid envisa fläckar kan man tvätta glaset med en fuktad svamp och ett neutralt rengöringsmedel.

8. Sätt tillbaka mellanglaslet och sedan det invändiga glaslet.

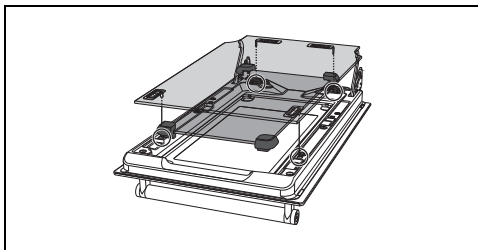
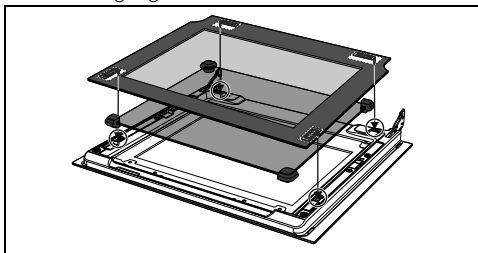

9. Se noga till att trycka fast de fyra stiften till det invändiga glaslet på rätt plats på båda luckorna.

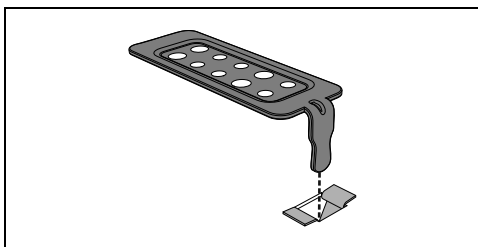

Rengöring av ugnen

För att behålla ugnen i gott skick ska man alltid rengöra den när den svalnat. Undvika att låta matrester torka fast inne i ugnen eftersom det kan skada beläggningen. Ta ut alla lösa delar innan du påbörjar rengöringsarbetet.

För att underlätta rengöringsarbetet bör man ta av:

- Luckan;
- stödramar till galler/plåtar.



Om man använder specifikt avsedda rengöringsmedel bör man starta apparaten vid maximal temperatur och låta den vara i drift i 15/20 minuter, i syfte att avlägsna eventuella rester.

Torkning

Det genereras fukt inne i ugnen i samband med tillagning av mat. Detta är ett helt normalt

fenomen som inte äventyrar apparatens funktion.

Efter varje avslutad tillagning:

1. Låt apparaten svalna.
2. Torka bort eventuell smuts från ugnens insida.
3. Torka av ugnens insida med en mjuk trasa.
4. Lämna luckan öppen tills ugnens insida är helt torr.

Avlägsna stödramar för galler/plåtar

Genom att ta bort stödramarna för galler/plåtar kan man enklare rengöra sidodelarna.

För att avlägsna stödramar för galler/plåtar:

- För ramen in mot ugnen tills den lossnar från spärren A, ta sedan ut den från hållarna placerade längst in i ugnen B.

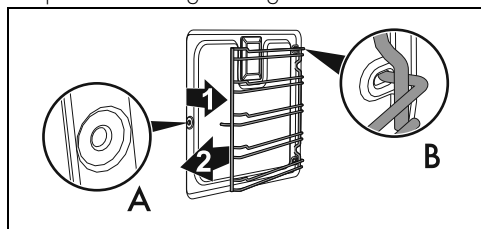

- När man har slutfört rengöringen ska man upprepa de moment som precis har beskrivits för att placera tillbaka stödramarna till galler/plåtar.

Vapor Clean (endast på vissa modeller)



Se Allmänna säkerhetsanvisningar.



Funktionen Vapor Clean är ett halvautomatiskt rengöringsprogram som gör det enkelt att avlägsna smutsen. Tack vare denna procedur kan du mycket enkelt rengöra ugnens insida. Smutsen mjukas upp av värmen och vattenångan vilket gör det lätt att torka bort den.

Förberedelser

Innan du startar Vapor Clean:

- Ta ut alla tillbehör som sitter i ugnen.
- Avlägsna temperatursonden, om det finns sådan.
- De självrengörande panelerna ska avlägsnas, om det finns sådana.
- Häll ca 120 cc vatten på ugnens botten. Se noga till att det inte rinner ut från

fördjupningen.

- Använd en sprayflaska och spraya ugnens insida med en blandning av vatten och diskmedel. Rikta strålen mot ugnens sidoväggar, tak, botten och skydd.



Rekommendationen är max 20 sprayningar.



Spraya inte på skyddsplåten om den är belagd med självrengörande material.

- Stäng luckan.
- Medan det halvautomatiska rengöringsprogrammet körs, rengör separat de självrengörande panelerna med ljummet vatten och lite diskmedel.

Inställning av Vapor Clean

1. Vrid funktionsvredet till symbolen eller (i förekommande fall).
2. Vrid temperaturvredet till symbolen .
3. Låt rengöringen verka under 18 minuter.

Efter att Vapor Clean avslutats

1. Vrid funktionsvredet till 0 för att lämna funktionen.
2. Öppna luckan och torka bort den smuts som lossnat med hjälp av en mikrofibertrasa.
3. Använd en icke slipande svamp med mässingstrådar för att avlägsna mer envisa beläggningar.
4. Om det finns rester av fett kan man använda särskilda ugnrengöringsprodukter.
5. Torka upp resterna av vatten från ugnens insida.
6. Sätt tillbaka de självrengörande panelerna (i förekommande fall) och stödramarna för galler/plåtar

Av hygieniska skäl och för att undvika att maten får en obehaglig lukt

- bör man torka ugnen genom att starta en funktion med fläkt, vid 160°C, och låta denna pågå i cirka 10 minuter.
- Vid förekomst av självrengörande paneler bör ugnen torkas samtidigt som katalysen genomförs.



Det rekommenderas att bära gummihandskar när man utför dessa arbetsmoment.



För att underlätta det manuella rengöringsarbetet bör luckan tas av.



Rör inte vid halogenlampan direkt med fingrarna. Använd ett isolerande skydd.

Särskilt underhåll

Råd för skötsel av tätningslisten

Tätningen ska vara mjuk och elastisk.

- För att hålla tätningslisten ren används en icke-slipande svamp och ljummet vatten.

Byte av glödlampa för invändig belysning



Elektrisk spänning
Fara för elektrisk stöt

- Stäng av apparatens eltillförsel.
- Använd skyddshandskar.

1. Ta ut alla tillbehör som sitter i ugnen.
2. Avlägsna stödramarna för galler/plåtar.
3. Avlägsna lampskyddet med hjälp av ett lämpligt verktyg (t.ex. en sked).

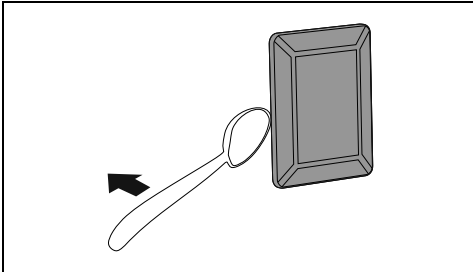

Var noga att inte repa lacken på ugnens sidor.

4. Skruva loss och avlägsna lampan.

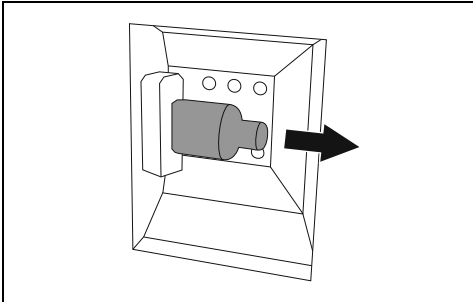

5. Byt ut glödlampan mot en liknande (40W).
6. Montera skyddet igen. Se till att glasets inre formade del (A) är vänd mot luckan.

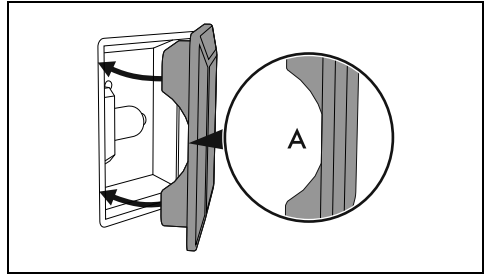

7. För in skyddet så långt det går så att det fastnar helt i lamphållaren.

Byte av den interna ugnsbelysningen (extraug)



Elektrisk spänning
Fara för elektrisk stöt

- Stäng av apparatens eltillförsel.
- Använd skyddshandskar.

1. Skruva lampskyddet A moturs.
2. Byt ut glödlampan B mot en liknande (25W). Använd endast ugnslampor (T 300 °C).

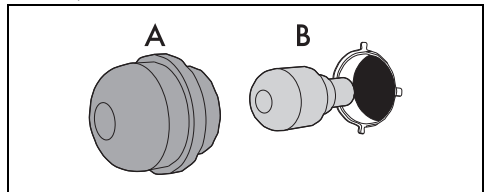

3. Sätt tillbaka lampskyddet A.

INSTALLATION



Apparaten ska installeras av en behörig tekniker och enligt gällande föreskrifter.

Placering



Se Allmänna säkerhetsanvisningar.

Denna apparat tillhör, beroende på installationstyp, följande kategorier:

Kategori 1	Fristående installation
Kategori 2 - underkategori 1	Inbyggd

Apparaten kan placeras intill väggar som överskrider arbetskvivans höjd, på ett min. avstånd på X mm från apparatens sida. Avståndet mellan väggskåp som placeras ovanför arbetsytan och själva apparaten ska vara minst Y mm.

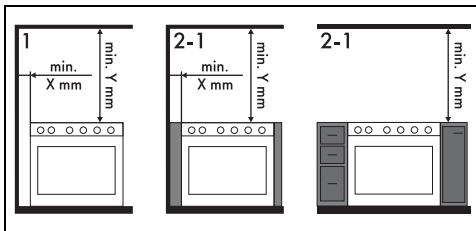

X	150 mm
Y	750 mm



Om en köksfläkt ska installeras ovanför apparaten ska man kontrollera fläktens bruksanvisning för att säkerställa att korrekta avstånd respekteras.

Apparatens totalmått

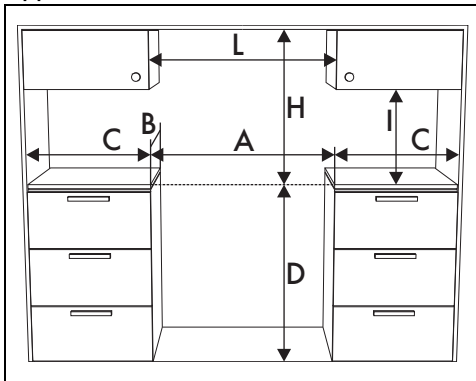

A	900 mm
B	600 mm
C ¹	min. 150 mm

D	879 - 919 mm
H	750 mm
I	450 mm
L ²	900 mm

¹ Minsta avstånd från sidoväggar eller annat brännbart material.

² Minsta bredd för skåpet (=A)

Apparatens mått

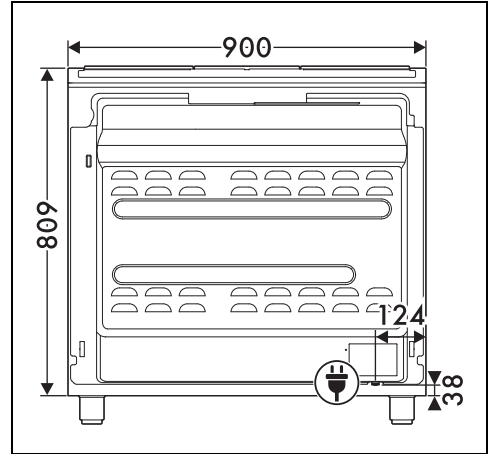

Placering av elektrisk anslutning

Nivellering av apparaten



Se Allmänna säkerhetsanvisningar.

För att erhålla ordentlig stabilitet måste apparaten vara korrekt nivellerad i förhållande till golvet.

Efter att man utfört gas- och elanslutningarna ska man skruva fast de fyra stödfötter som medföljer apparaten (1). Skruva fast eller lossa stödfötterna vid den nedre delen för att stabilisera apparaten och se till att den är

korrekt nivellerad i förhållande till golvet (2).

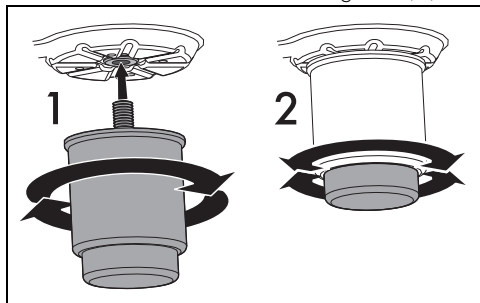

Fixering vid vägg



Symbolerna ovan hänvisar till faran vid avsoknad av stabiliseringsanordningarna och vikten av deras korrekta installation.



För att undvika att apparaten tipsar över måste stabiliseringsanordningarna installeras.

1. Skruva fast plattan för fixering vid väggen på baksidan av apparaten.

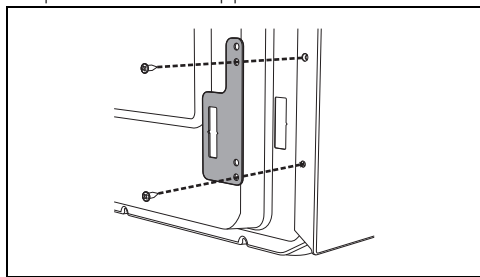

2. Reglera höjden för de fyra stödfötterna.
3. Montera beslaget för förankring.

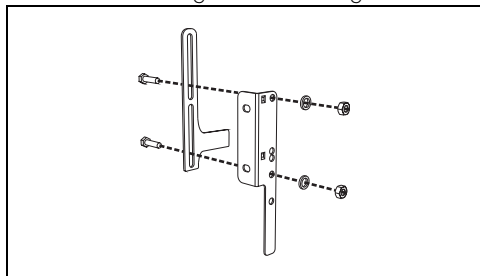

4. Rikta in beslaget i linje med den utskurna delen av plattan för fixering vid väggen.

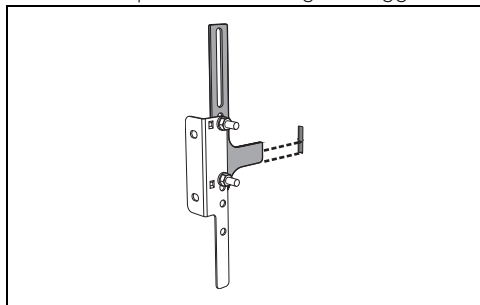

5. Rikta in beslaget i linje med golvet och dra åt skruvarna för att fixera måtten.

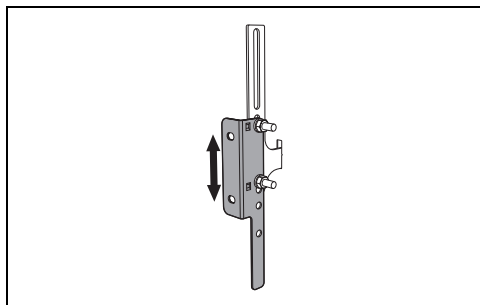

6. Beakta avståndet på 50 mm från apparatens sida till beslagets hål.

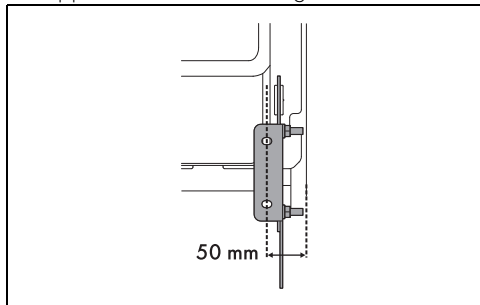

7. Flytta beslaget till väggen och markera positionen för de hål som ska göras i väggen.

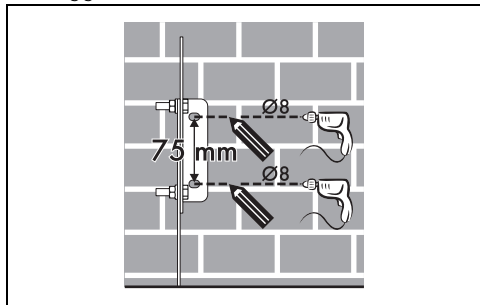

8. Efter att hålen borrats i väggen används pluggarna med skruvar för att fixera beslaget vidväggen.
9. Skjut spisen mot väggen och för samtidigt in beslaget i plattan som har fixerats vid den bakre delen av apparaten.

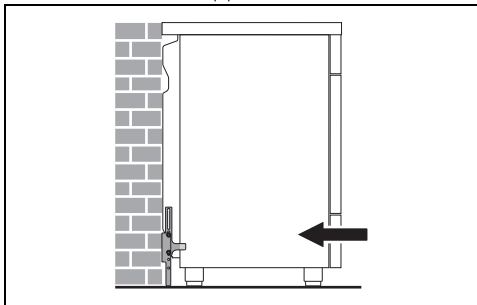

Elektrisk anslutning



Se Allmänna säkerhetsanvisningar

Allmän information

Kontrollera att egenskaperna för elnätet är lämpliga i förhållande till de värden som anges på dekalen.

Identifikationsdekalen med tekniska data, serienummer och märkning har placerats väl synlig på apparaten.

Dekalen får aldrig avlägsnas.

Sörj för jordning med hjälp av en ledning som är minst 20 mm längre än de andra.

Apparaten får användas i följande lägen:

220-240 V 2~

3 x 6 mm²

trepolig kabel

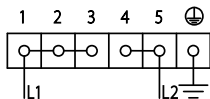

220-240 V 3~

4 x 4 mm²

fyrpolig kabel

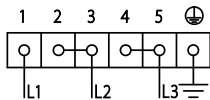

220-240 V 1N~

3 x 6 mm²

trepolig kabel

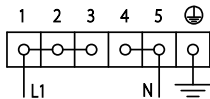

380-415 V 2N~

4 x 4 mm²

fyrpolig kabel

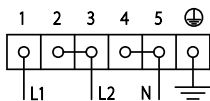

380-415 V 3N~

5 x 2,5 mm²

fempolig kabel

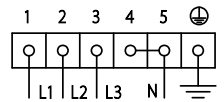

De värden som anges gäller tvärsnittet för den invändiga ledningen.



Matningskablarna är dimensionerade med hänsyn till sammanlagringsfaktorn (i överensstämmelse med standard SS-EN 60335-2-6).

Fast anslutning

Matningslinjen ska förses med en allpolig brytare som säkerställer fränkoppling från nätet och som har ett kontaktmellanrum som garanterar en fullständig fränkoppling i enlighet med villkoren i överspänningskategori III, i överensstämmelse med installationsreglerna.

För den australiensiska och nyzeeländska marknaden:

Fränkopplingen som ingår i den fasta anslutningen ska uppfylla kraven i AS/NZS 3000.

Åtkomst till kopplingsplinten

För att kunna koppla in matningskabeln måste man komma åt kopplingsplinten som finns på det bakre skyddet.

1. Ta bort skruvarna som fäster luckan till det bakre skyddet.

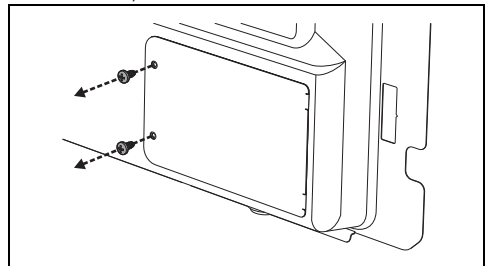

2. Vrid luckan något och ta loss den från dess plats.

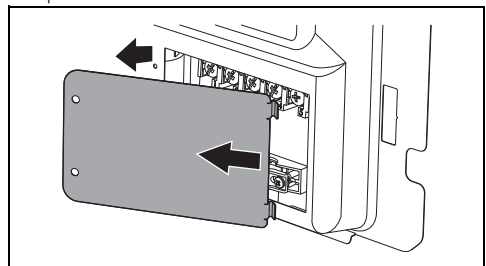

3. Installera därefter matningskabeln.

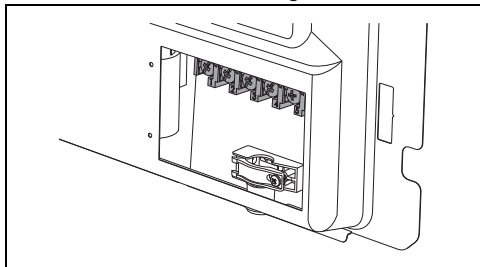

Vi rekommenderar att man lossar kabelklämmans skruvar innan man installerar matningskabeln.

4. När arbetet avslutats ska man sätta tillbaka luckan på det bakre skyddet och fästa med de skruvar man tidigare tog bort.

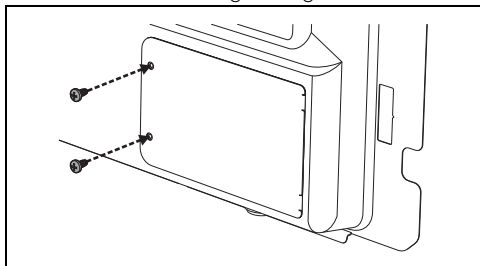

För installatören

- Vid anslutning med kontakt (i förekommande fall) ska kontakten alltid vara lättåtkomlig efter installationen.
- Nätkabeln får inte vikas eller snurras.
- Apparaten ska installeras i enlighet med aktuella installationsscheman.
- Om apparaten inte fungerar korrekt efter att alla kontroller utförts kontakta en lokal auktoriserad serviceverkstad.
- När apparaten installerats korrekt ber vi att ni informerar användaren om korrekt användningsmetod.