

Tørretumbler

Brugermanualen

Tørketrommel

Brukerhåndboken

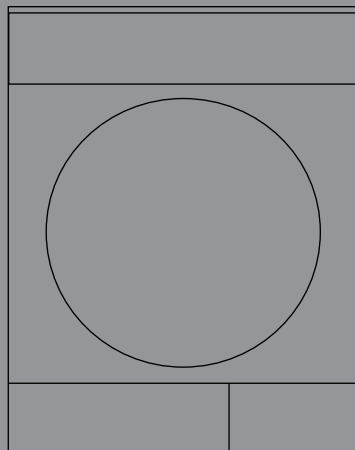

2960313614_DA170123.1426

Kjære kunde,

Les denne bruksanvisningen før du bruker dette produktet!

Takk, for at du velger et Smeg produkt. Vi ønsker at du skal få maksimalt utbytte av dette høykvalitetsproduktet som er produsert med topp moderne teknologi. Sørg for at du leser og forstår denne veiledningen og tilleggsdokumentasjonen helt før bruk.

Følg alle advarsler og all informasjon her. Det kan beskytte både deg og produktet mot potensielle skader.

Ta vare på bruksanvisningen. Hvis du gir denne enheten videre til noen andre, legg ved denne veiledningen.

Symboler og merknader

Følgende symboler brukes i brukerveiledningen:



Fare som kan føre til død eller personskade



Les manualen.



Viktig informasjon og nyttige brukertips



Advarsel mot varme overflater



Advarsel mot elektrisk støt



Advarsel mot UV-strålingsfare



Advarsel mot skålding



Emballasjen til produktet er laget av resirkulerbare materialer, i henhold til den nasjonale miljølovgivningen.



Advarsel mot brann

MERK Fare som kan forårsake materiell skade på produktet eller området rundt



RESIRKULERT OG
RESIRKULERTBART PAPIR

1 Sikkerhetsinstruksjoner.....	39
1.1 Tiltent bruk	39
1.2 Sikkerhet for barn, utsatte personer og kjæledyr.....	39
1.3 Elektrisk sikkerhet.....	40
1.4 Transportsikkerhet	40
1.5 Installeringssikkerhet.....	40
1.6 Brukssikkerhet.....	42
1.7 Vedlikehold og rengjøringssikkerhet	43
1.8 Lyssikkerhet	43
2 Miljøforskrifter	44
2.1 Overholdelse av WEEE-regelverk og avfallshåndtering	44
2.2 Emballasjeinformasjon	44
2.3 Standard konformitet og testinformasjon / FN-samsvarserklæring	44
3 Tørketrommelen din.....	45
3.1 Tekniske spesifikasjoner.....	45
3.2 Generelt utseende	46
3.3 Leveringsomfang	46
4 Montering.....	47
4.1 Riktig sted for installasjon	47
4.2 Fjerner fraktsikkerhetsgruppen.....	47
4.3 Tilkobling av vannavløpsslange på produkter med dampfunksjon	48
4 Fest C-enden av vannavløpsslangen til vannavløpet eller vasken direkte.	48
4.4 Justering av stativer	48
4.5 Flytting av tørketrommelen.....	48
4.6 Advarsel angående støy	49
4.7 Bytting av lyspære	49
5 Forberedelse.....	50
5.1 Klesvask egnet for tørking i tørketrommelen.....	50
5.2 Klesvask ikke egnet for tørking i tørketrommelen	50
5.3 Klargjøring av tøy som skal tørkes.....	50
5.4 Hva du bør gjøre for å spare energi.....	50
5.5 Riktig lastkapasitet.....	51

6 Bruk av produktet.....	52
6.1) Kontrollpanel.....	52
6.2 Symboler.....	52
6.3. Klargjøring av tørketrommel.....	52
6.4 Diagram for programvalg og forbruk.....	53
6.5Tilleggsfunksjoner.....	56
6.6 Varsellamper.....	57
6.7 Starte programmet.....	57
6.8 Barnesikring.....	57
6.9 Endre programmet etter at det er startet.....	57
6.10 Avbryte programmet.....	58
6.11 Programslutt.....	58
6.12 Generell beskrivelse av dampprogrammer.....	58
7 Vedlikehold og rengjøring.....	60
7.1 Fiberfiltre (interne og eksterne filtre) / Rengjøring av innvendig overflate på lastedøren.....	60
7.2 Rengjøring av sensoren.....	61
7.3 Tømme vanntanken.....	61
7.4 Rengjør kondensatoren.....	62
8 Feilsøking.....	64

1 Sikkerhetsinstruksjoner

Dette avsnittet inkluderer sikkerhetsinstruksene som er nødvendige for å hindre fare for person- og materiell skade.

- Firmaet skal ikke holdes ansvarlig for skader som kan oppstå hvis disse instruksjonene ikke overholdes.
- Installasjons- og reparasjonsoperasjoner skal alltid utføres av et autorisert serviceverksted.
- Bruk bare originale reservedeler og tilbehør.
- Ikke reparer eller erstatt noen komponent av produktet med mindre det er tydelig angitt i bruksanvisningen.
- Ikke modifier produktet.



1.1 Tiltentkt bruk

- Produktet er utviklet for hjemmebruk. Det er ikke beregnet til kommersiell bruk.
- Dette produktet er utviklet for hjemmebruk.
- Ikke installer eller bruk produktet der det er mulighet for frost og / eller er sårbart for eksterne elementer. Vann som fyser til i pumpen eller slangene kan føre til skade.
- Produktet kan kun brukes til å tørke og luften tøy som er vasket med vann og tåler å bli tørket i tørketrommel.



1.2 Sikkerhet for barn, utsatte personer og kjæledyr

- Dette produktet kan brukes av barn fra 8 år og oppover og personer med underutviklet fysisk, psykisk eller mentale evner, eller som mangler erfaring og kunnskap, hvis de får tilsyn eller instruksjoner om bruk av apparatet på en produktsikker måte og farene som er involvert. Barn skal ikke tukle med enheten. Rengjøring og brukervedlikehold skal ikke utføres av barn uten tilsyn.
- Barn under tre år bør ikke være i nærheten av produktet uten tilsyn.
- Elektriske produkter er farlige for barn og kjæledyr. Barn og kjæledyr har ikke lov til å leke med produktet, klatre på eller for å komme inn i produktet.
- Hold døren på produktet lukket når det ikke er i drift. Barn eller kjæledyr kan bli låst inne i produktet og kveles.
- Rengjøring og brukervedlikehold skal ikke utføres av barn med mindre de overvåkes.
- Hold emballasjemateriale unna barn. Fare for skade og kvelning!
- Hold alle tilsetningsstoffer som brukes med produktet borte fra barn.
- Før du kaster produktet, må du kutte strømløsningen og ødelegge døren.



1.3 Elektrisk sikkerhet

- Produktet må ikke plugges inn under installasjon, vedlikehold, rengjøring, reparasjon og transport.
- Hvis strømledningen er skadet, skal den erstattes av et autorisert serviceverksted bare for å unngå risiko som kan oppstå.
- Ikke sett inn strømledningen under produktet eller på baksiden av produktet. Ikke legg tunge gjenstander på strømledningen. Strømledningen må ikke bøyes, klemmes eller komme i kontakt med en varmekilde.
- Ikke bruk en skjøteledning, multiplugg eller adapter for å betjene produktet.
- Produktet skal ikke drives av en ekstern bryter, for eksempel en tidtaker, eller være koblet til en krets som åpnes og lukkes regelmessig med et verktøy.
- Støpselet skal være lett tilgjengelig. Hvis dette ikke er mulig, skal en mekanisme som oppfyller den elektriske lovgivningen og som kobler alle terminaler fra strømmettet (sikring, bryter, hovedbryter, etc.) være tilgjengelig på det elektriske installasjonen.
- Ikke berør tørketrommelen med våte hender.
- Når du kobler fra enheten, må du ikke holde i strømledningen, men støpselet.



1.4 Transportsikkerhet

- Før transport må produktet kobles fra, vanntanken må tømmes og eventuelle avløpstilkoblinger fjernes.
- Dette produktet er tungt, ikke håndter det selv.
- Ta nødvendige forholdsregler for å unngå at produktet velter. Ikke la produktet slå inn i noe eller falle under transport.
- Ikke bruk de ekstruderte delene av produktet (for eksempel lastedøren) til å flytte produktet.
- Flytte produktet i oppreist stilling. Hvis det ikke kan flyttes i oppreist stilling, kan du transportere det med å tilte det til høyre sett forfra.



1.5 Installeringsikkerhet

- For å klargjøre produktet til installasjon, må du sørge for at den elektriske installasjonen og vannavløpet er riktig ved å følge informasjonen i brukerhåndboken. Hvis det ikke er egnet for installasjon, ring en kvalifisert elektriker eller rørlegger for å ordne tilkoblingene etter behov. Disse operasjonene skal gjennomføres av kunden.
- Kontroller om det er skade på produktet før du installerer det. Ikke installer produktet hvis det er skadet.
- Ikke fjern det justerbare stativet.
- Plasser produktet på et jevnt og hardt underlag og balanser med de justerbare benene.

- Avstanden mellom tørketrommelen og gulvet skal ikke reduseres med materialer som tepper, trebiter og bånd. Ventilasjonshullene på bunnen av produktet skal ikke tettes med et teppe.
- Produktet skal installeres på en måte som ikke tetter ventilasjonshullene.
- Bruk produktet i et støvfritt miljø med god ventilasjon.
- Ikke installer produktet på steder der temperaturen kan falle under 5 ° C eller stiger over 35 ° C.
- Ikke installer produktet i nærheten av brennbare og eksplosive materialer, og ikke oppbevar brennbare og eksplosive materialer i nærheten av produktet når det er i drift.
- Produktet skal ikke installeres mot en dør eller skyvedør der produkt døren ikke kan åpnes helt, eller bak en hengslet dør der produktets hengsel vender mot dørens hengsler.
- Installer produktet der periodisk vedlikehold og rengjøring kan utføres enkelt.
- Plasser produktet med baksiden mot vegg (for varmeapparatmodeller).
- Etter at produktet er plassert, må du sørge for at baksiden ikke kommer i kontakt med noen ekstruderte deler (dvs. vannkran, stikkontakt osv.).
- Plasser produktet med en avstand mellom det og møbelkanten på minst én cm.
- Følg reglene for tilkobling av avtrekksrør som er spesifisert i bruksanvisningen (for modeller med avtrekksrør).
- Avtrekksluften skal ikke ledes til avtrekksrør som brukes til å suge ut røyk fra enheter som bruker gass eller annet drivstoff (for modeller med avtrekksrør).
- Ventilasjonsslangen skal ikke kobles til en ovn eller en skorstein (for modeller med avtrekksrør).
- Koble produktet til en jordet stikkontakt beskyttet med en passende sikring i tråd med den spesifiserte typen og gjeldende strømverdier. Få en elektriker til å installere jordingsutstyr. Ikke bruk produktet uten jording i samsvar med regionale / nasjonale forskrifter.
- Koble produktet til en jordet stikkontakt som er i samsvar med spennings-, strøm- og frekvensverdiene som er spesifisert på typetiketten.
- Ikke koble produktet til løse, ødelagte, skitne, fettete stikkontakter eller stikkontakter som har kommet ut fra setene eller stikkontaktene med fare for vannkontakt.
- De nye slangesettene som følger med produktet skal brukes. Ikke bruk de gamle på nytt. Ikke fest noe til slangene.
- Plasser strømledningen og slangene slik at ingen kan snuble i dem.
- For å kunne plassere produktet på toppen av en vaskemaskin, skal det brukes en monteringsramme mellom de to produktene. Monteringsrammen skal monteres av et autorisert serviceverksted.

- Når produktet settes på vaskemaskinen, kan den samlede vekten når den er full, være rundt 180 kg. Plasser produktene på et solid gulv som tåler tilstrekkelig belastning.
- Vaskemaskinen kan ikke plasseres på tørketrommelen.

Installasjonstablett for vaskemaskin og tørketrommel							
Tørketrommelens dybde	Vaskemaskinens dybde						
	cm 62	cm 60	cm 54	cm 50	cm 49	cm 45	cm 40
cm 54	Kan monteres					Kan ikke monteres	Kan ikke monteres
cm 60	Kan monteres					Kan ikke monteres	



1.6 Brukssikkerhet

- Maksimal vekt på tørt tøy før vask er spesifisert i avsnittet «Tekniske spesifikasjoner».
- Ikke legg noe som er uvasket inn i tørketrommelen.
- Tøy som er tilsmusset med ting som matoljer, aceton, alkohol, bensin, parafin, flekkjernere, terpentin, voks eller voksjernere skal vaskes i varmt vann tilsatt ekstra vaskemiddel før tørking med tørketrommelen.
- Hvis det er brukt kjemikalier til rengjøringen, skal ikke tørketrommelen brukes.
- Skumgummi (latexskum), dusjgardiner, vannavstøtende tekstiler, materialer og klær som inneholder gummi, skumgummiputer skal ikke tørkes i en tørketrommel.
- Artikler med hårspray, rester av hårprodukter eller lignende materialer skal ikke tørkes i en tørketrommel.
- Tøm lommene på klærne og fjern gjenstander som fyrstikker og lightere.
- Hvis ikke alle gjenstandene kan fjernes raskt og ikke kan plasseres der varmen kan forsvinne, må du ikke stoppe tørketrommelen før tørkesyklusen er fullført.
- Den siste delen av tørketrommelens syklus utføres uten oppvarming (kjølesyklus) for å sikre at tøyet har en temperatur som ikke vil skade det.
- Tøymykner eller lignende produkter skal brukes i tråd med instruksjonene for tøymykner.
- Ikke bruk tørketrommelen uten lofilter.
- Ikke tillat at lo samler seg rundt tørketrommelen.
- For å forhindre tilbaketrekning av gass i rommet fra innretningene som bruker annet drivstoff, inkludert åpen ild, må det være passende ventilasjon (for modeller med avtrekksrør).
- Ikke bruk produktet sammen med ovner som gassovner og ovner med skorstein. Det kan føre til brann i avtrekksrøret. (For modeller med avtrekksrør)

- Ikke len deg mot eller sett deg på lastedøren når den er åpen, produktet kan velte.
- Ikke gå på produktet.
- Ikke plasser en flamme (stearinlys, sigaretter osv.) på produktet eller i nærheten av det. Ikke oppbevar brennbare / eksplosive materialer.
- Ikke ta på trommelen mens den går rundt.
- Produktets bakside vil være varm under drift. Ikke berør baksiden på produktet under tørking eller etter at tørkeprosessen er fullført. (For modeller med oppvarming)
- Ikke berør den indre overflaten til trommelen når du legger inn eller fjerner klær under et vedvarende program. Overflaten til trommelen er varm.
- Ikke trykk på knappene med skarpe gjenstander som gafler, kniver, med neglene osv.
- Ikke bruk produktet hvis det er defekt eller ødelagt. Koble fra produktet (eller slå av den tilkoblede sikringen) og ring et autorisert serviceverksted.
- Trekk ut støpselet fra stikkontakten når produktet ikke er i bruk.



1.7 Vedlikehold og rengjøringsikkerhet

- Ikke vask produktet ved å spraye eller helle vann på det. Ikke bruk en høytrykksspyler, damprensere, slange eller trykkpistol for å rengjøre produktet.
- Ikke bruk skarpe gjenstander eller slipeverktøy for å rengjøre produktet.
- Ikke bruk materialer som rengjøringsmidler til husholdningen, såper, vaskemidler, gass, bensin, alkohol, voks osv. for å rengjøre produktet.
- Filtrene må rengjøres regelmessig. Etter hver tørkesyklus, rengjør fiberfilteret og den innvendige overflaten på ileggsdøren.
- Rengjør loet som har samlet seg på finnene til fordamperen bak filterskuffen med en støvsuger. Du kan rengjøre for hånd forutsatt at du bruker vernehansker. Prøv ikke å rengjøre med bare hender. Fordamperfennene kan skade hendene dine. (For produkter med varmepumpe)
- På grunn av brann- og eksplosjonsfare må du ikke bruke kjemikalier, rengjøringsmidler, stålull eller lignende til å rengjøre sensorer.
- Rengjør avtrekksrøret. (For modeller med avtrekksrør)
- Ikke drikk det kondenserte vannet.



1.8 Lyssikkerhet

- Kontakt et autorisert serviceverksted når du trenger å bytte ut LED / lypære som brukes til belysning (for produkter med belysning).

2 Miljøforskrifter

2.1 Overholdelse av WEEE-regelverk og avfallshåndtering



Dette produktet inneholder ikke farlige og forbudte materialer som er angitt i "Regulering om kontroll av avfall elektrisk og elektronisk utstyr" utgitt av departementet for miljø og urbanisering i Tyrkia. Overholder WEEE-forordningen. Dette produktet ble produsert av resirkulerbare og gjenbrukbare deler og materialer av god kvalitet. Ikke kast dette produktet sammen med annet husholdningsavfall ved livssyklusslutt. Ta det med til et mottak for resirkulering av elektrisk og elektronisk utstyr. Du kan spørre kommunen din om disse returpunktene. Du kan hjelpe til med å beskytte miljøet og naturlige resurser med å levere det brukte produktet til gjenvinning.



Også R290 er et brennbart kjølemiddel. Sørg derfor for at systemet og rørene ikke blir skadet under drift og transport. Hold produktet unna varmekilder, hvis ikke kan det ta fyr hvis det blir skadet. Ikke avhend produktet ved å kaste det i ild.

2.2 Emballasjeinformasjon

Emballasjen til produktet er laget av resirkulerbare materialer, i henhold til den nasjonale lovgivningen. Ikke kast emballasjeavfall sammen med husholdningsavfall eller annet avfall, kast dem ved et egnet returpunkt angitt av de lokale myndighetene.

2.3 Standard konformitet og testinformasjon / FN-samsvarserklæring



Utviklings-, produksjons- og salgsfasene for dette produktet utføres i samsvar med sikkerhetsreglene spesifisert i alle relaterte instruksjoner fra.

3 Tørketrommelen din

3.1 Tekniske spesifikasjoner

NO

Høyde (justerbar)	84,6 cm / 86,6 cm*
Bredde	59,8 cm
Dybde	60,7 cm
Kapasitet (maks.)	8 kg**
Nettovekt (\pm %10)	44 kg
Spenning	Se typeskilt***
Nominell strøminngang	
Modellkode	

* Min. høyde: Høyde med justerbart stativ lukket.

Maks. høyde: Høyde med justerbart stativ åpent i maksimal høyde.

** Vekten av klesvasken før vask.

*** Dataplatten er under døren på tørketrommelen.



For å øke tørketrommelens kvalitet kan de tekniske spesifikasjonene endres uten forvarsel.

Tallene i denne håndboken er skjematisk og stemmer kanskje ikke helt overens. Figurene i denne brukerveiledningen er skjematisk, og vil ikke nødvendigvis tilsvare ditt produkt nøyaktig.

Verdiene som følger med tørketrommelen eller tilhørende dokumenter er laboratoriemålinger i henhold til de respektive standardene. Disse verdiene kan variere avhengig av bruks- og miljøforhold.

3.2 Generelt utseende

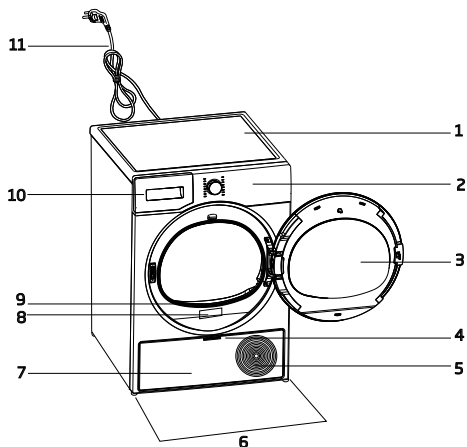

1. Øvre tabell
2. Kontrollpanel
3. Ileggsdør
4. Fotbrethåndtak
5. Ventilasjonsrister
6. Justerbare bein
7. Fotbrett
8. Dataplate
9. Fiberfilter
10. Skuff for vanntank
11. Strømledning

3.3 Leveringsomfang

	1. Avløps-slange*		6. Vannpå-fyllingslokk*
	2. Filterskuff reser-vesvamp*		7. Rent (destillert) vann*
	3. Bruksan-visning		8. Luktkap-selgruppe*
	4. Tørke-kurv*		9. Børste*
	5. Bruker-manual* for tørkekurv		10. Filter-duk*

*Valgfritt - muligens ikke inkludert, avhenger av modell.

4 Montering



Les sikkerhetsinstruksjoner først!

Før du rådfører deg med nærmeste godkjente servicede for installasjon av tørketrommelen, se informasjonen i brukerhåndboken og sørg for at el- og vannforsyningen er i henholdt til gjeldende krav. Hvis ikke, ring en elektriker eller rørlegger for å ordne tilkoblingene etter behov.



Det er kundens ansvar å klargjøre stedet der produktet skal plasseres, også strømsystemet. Ha også strøm- og avløpsinstallasjon i orden.



Kontroller for skade på tørkemaskinen før du installerer det. Hvis tørketrommelen er skadet, skal du ikke montere den. Skadede produkter kan utgjøre en helsemessig risiko. Vent i tolv timer før du bruker tørketrommelen.

MERK

Et kjølemiddel er inkludert i produktet, og hvis maskinen brukes rett etter transport, kan den bli skadet. Hver gang produktet flyttes på skal det hvile i tolv timer.

- Når tørketrommelen er installert, må tilkoblingene være stabile. Etter at tørketrommelen er plassert, må du sørge for at bakveggen ikke kommer i kontakt med ekstrudering (vannkran, stikkontakt osv.).
- Plasser tørketrommelen med en avstand mellom produktet og møbelkanten på minst én cm.
- Tørketrommelen kan brukes i temperaturer mellom + 5 °C + og + 35 °C. Utenfor disse temperaturområdene, kan driften av tørketrommelen være i fare og bli skadet.
- Tørketrommelen skal ikke plasseres med baksiden inntil en vegg.



Ikke plasser tørketrommelen på strømkabelen.

* Ignorer følgende advarsler hvis produktet ditt ikke inneholder R290



FARE!

- Tørketrommelen inneholder kjølemiddelet R290.*
- R290 er et miljøvennlig, men antennelig, kjølemiddel.*
- Sørg for at luftinntaket til tørketrommelen er åpen og godt ventilert.*
- Hold potensielle flammekilder vekk fra tørketrommelen.*

4.1 Riktig sted for installasjon

- Monter tørketrommelen på en jevn og stabil overflate.
- Tørketrommelen er tung. Ikke flytt den på egenhånd.
- Bruk tørketrommelen i et støvfritt miljø med god ventilasjon.
- Avstanden mellom tørketrommelen og gulvet skal ikke reduseres med materialer som tepper, trebiter og bånd.
- Ikke blokker til ventilasjonsgitteret til tørketrommelen.
- Ikke ha dører som kan låses, skyvedører eller hengslede dører i nærheten av der tørketrommelen er installert som kan blokkere ileggsdøren som skal åpnes.

4.2 Fjerner fraktsikkerhetsgruppen

MERK

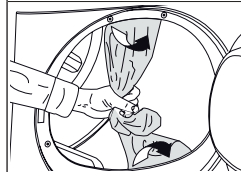

Fjern fraktsikkerhetsgruppen før du bruker produktet.

MERK

Ikke la tilbehør eller deler av forsendelsesgruppen være inne i trommelen.

4.3 Tilkobling av vannavløpsslange på produkter med dampfunksjon

I stedet for å tømme vannet som samles opp i vanntanken med jevne mellomrom, kan du tømme det via avløpsslangen som fulgte med tørketrommelen.

MERK	Følg diagrammet nedenfor for å koble til vannavløp hvis tørkemaskinen er utstyrt med dampsprayfunksjon.
-------------	---

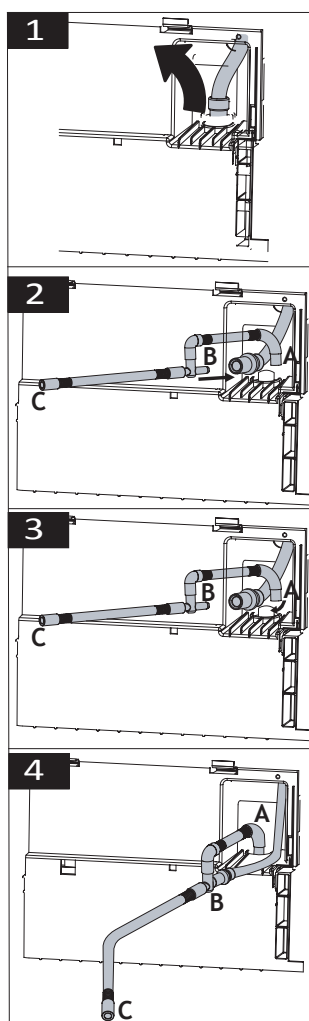

- 1 Fjern slangen bak tørketrommelen ved å trekke den manuelt ut fra festestedet. Ikke bruk verktøy til å fjerne slangen
- 2 Installer B-enden av vannavløpsslangen som fulgte med maskinen, til enden av slangen du har fjernet fra maskinen.
- 3 Installer A-enden av vannavløpsslangen som fulgte med maskinen din til stedet der du fjernet slangen på tørkemaskinen.
- 4 Fest C-enden av vannavløpsslangen til vannavløpet eller vasken direkte.

MERK	Avløpsslangen skal festes i maks 80 cm høyde. Forsikre deg om at avløpsslangen ikke blir bøyd, ødelagt eller ligger i press mellom utløpet og tørketrommelen.
MERK	Slangen skal være tilkoblet for ikke å bli utkopleet fra stedet. Vann som lekker kan forårsake skade. Ikke strekk dreneringsslangen. Sjekk om vannet renner i en passende strøm. Avløpsslangen skal ikke være lukket eller tett.

i	Hvis tilleggsutstyr medfølger, sjekk den detaljerte instruksjonen.
----------	--

4.4 Justering av stativer

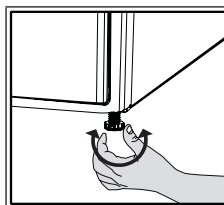



Justere stativene inntil tørketrommelen står jevnt og stødig, ved å vri dem mot venstre og høyre.

4.5 Flytting av tørketrommelen

- Tøm tørketrommelen helt for vann.
- Hvis produktet er direkte koblet til vannavløpet, fjern slangetilkoblingen.

!	Det anbefales å flytte tørketrommelen i oppreist stilling. Ellers vipper du den til høyre sett forfra og flytter tørketrommelen. Vent 12 timer før du bruker tørketrommelen.
----------	--

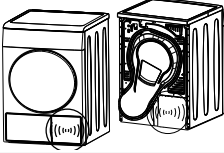
4.6 Advarsel angående støy

	
	Det kan forekomme at det kommer metalliske lyder fra tid til annen når produktet er i bruk, dette er normalt.
	Når produktet brukes, pumpes det oppsamlede vannet til vanntanken. Det er normalt å av og til høre pumpelyder fra apparatet under drift.

4.7 Bytting av lyspære

Hvis tørketrommelen har trommellys:





Rådfør deg med et godkjent servicested for å skifte ut pæren / LED-en som brukes til å lyse opp tørketrommelen. Pæren som følger med dette produktet er ikke egnet for hjemmebelysning. Den tiltenkte bruken av denne lampen er å sikre at tøyet legges trygt i tørketrommelen. Lampene som brukes i dette apparatet må tåle ekstreme fysiske forhold slik som temperaturer over 50°C.

5 Forberedelse

	Les sikkerhetsinstruksjoner først!
--	------------------------------------

5.1 Klesvask egnet for tørking i tørketrommelen

MERK	Tøy som ikke er egnet for tørketrommel, kan skade apparatet og tøyet under tørking. Følg vaskeanvisningen på plagget for tøy som skal tørkes. Tørk bare tøy merket med «kan tørkes i tørketrommelen» skrevet på etikettene.
-------------	---

			
Tåler tørketrommel	Ved lav temperatur	Ved middels temperatur	Tåler ikke rensing

5.2 Klesvask ikke egnet for tørking i tørketrommelen

MERK	Undertøy med metallspiler skal ikke tørkes i tørketrommelen. Hvis disse spilene løsner fra plagget, kan de skade maskinen. Delikate broderetekstiler, bomulls- og silkeplagg, plagg produsert av delikate og dyre tekstiler, plagg som ikke puster og tyllgardiner skal ikke tørkes i tørketrommelen.
-------------	--

5.3 Klargjøring av tøy som skal tørkes

MERK	Ting som mynter, metalldeleer, nåler, spiker, skruer, steiner osv. kan skade trommel-gruppen på produktet eller forårsake funksjonelle driftsproblemer. Sjekk derfor alt tøy som legges inn i produktet. Tøy med metalldetaljer som for eksempel glidelåser vrenses for tørking. Lukk glidelåser, hemper og hasper, knøpp igjen knapper på armer, knyt tekstil- og forklesnorer.
-------------	--

5.4 Hva du bør gjøre for å spare energi

- Bruk det høyest mulige vridningsalternativet når du vasker tøyet. På den måten kan du redusere tørketid og energiforbruk. Sorter tøyet etter type og tykkelse. Tørk tøy av samme type sammen. Kjøkkenkluter og duker tørker for eksempel fortere enn tykke badehåndklær.
- Følg de anbefalinger i bruksanvisningen når du skal velge programmer.
- Ikke åpne ileggsdøren ved tørking, med mindre det er helt nødvendig. Hvis absolutt må åpne ileggsdøren, må du ikke holde den åpen lenge.
- Ikke sett inn vått tøy mens tørketrommelen er i drift
- Rengjør lofilteret før og etter hver tørkesyklus.
- For kondensmodeller, sørg for å rengjøre kondensatoren minst en gang i måneden eller etter hver 30 gang den er i bruk.
- Sørg for at filterne er rene. Se vedlikehold og rengjøring for detaljer.
- For modeller med avtrekksrør, følg reglene for avtrekksrørforbindelser som er spesifisert i veiledningene og rengjør avtrekksrøret.
- Sørg for god ventilasjon i rommet under tørkeprosessen.
- På modeller med varmepumpe må du sjekke kondensatoren minst hver sjettemåned og rengjøre den hvis den er skitten.

- Hvis du bruker det miljøvennlige filteret, trenger du ikke å rengjøre det i hver syklus. Når det miljøvennlige ikonet lyser på skjermen, bytter du filterduk.

5.5 Riktig lastkapasitet

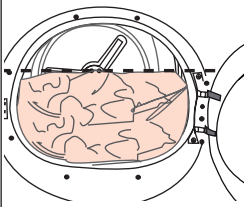
MERK	
	<p>Hvis tøyet i produktet overstiger maksimal lastekapasitet, kan det hende at det ikke fungerer som forutsatt, og kan forårsake materiell skade eller skade produktet. Følg maksimal lastekapasitet for hvert program.</p>

Vektene nedenfor er ment som eksempler.

Klesvask	Omtrentlige vekt (g)*	Klesvask	Omtrentlige vekt (g)*
Sengetøy i bomull (dobbel)	1500	Bomullskjole	500
Sengetøy (enkelt)	1000	Kjole	350
Laken (double)	500	Denim	700
Laken (enkle)	350	Lommetørkle (10 stykker)	100
Stor duk	700	T-skjorte	125
Liten duk	250	Bluse	150
Teserviette	100	Bomullsskjorte	300
Baderomshåndkle	700	Skjorte	200
Håndkle	350		

*Vekten av klesvasken før vask.

6 Bruk av produktet

6.1) Kontrollpanel

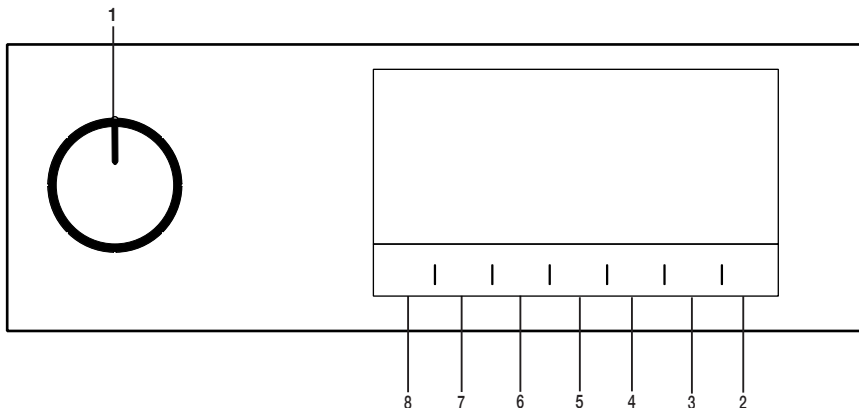

1. På/Av/Programvalg-knapp.

2. Start/Dvale-knapp.

3. Valgknapp for sluttid.

4. Valgknapp for dampprogrammer

5. Valgknapp for lav temperatur / Valgknapp for tidsbestemte programmer.

6. Lydvarsel og valgknapp for barnesikring.

7. Trykk på valgknappen for rynkeforebygging / Trommellysknapp.

8. Valg av tørrhetsnivå.

6.2 Symboler

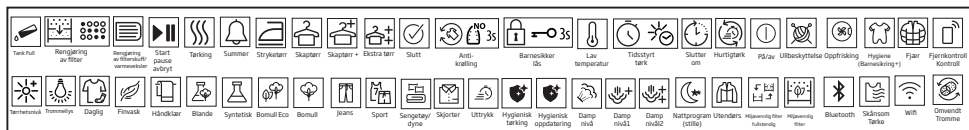

6.3. Klargjøring av tørketrommel

- Plugg i tørketrommelen.
- Åpne ileggsdøren.
- Legg tøyet på tørketrommelen uten å klemme dem.
- Skyv og lukk ileggsdøren.

- Velg ønsket program ved bruk av på/av/programvalgknappen, så vil maskinen slå seg på.

MERK

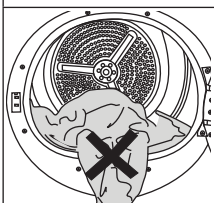

Forsikre deg om at klesvasken ikke sitter fast i ileggsdøren. Ikke lukk ileggsdøren med makt.







Programmet starter ikke nødvendigvis når du trykker På/Av/Programvalg-knappen. Trykk Start/Dvale-knappen for å starte programmet.

6.4 Diagram for programvalg og forbruk

NO					
Tabell over sykluser med dampfunksjon					
Programmer	Programbeskrivelse	Kapasitet (kg)	Sentrifugerings- hastighet i vaskemaskin (o/min)	Tørketid (minutter)	Dampløstid
Bruksklar*	Er en syklus rettet mot å redusere rynkenivået på skjorter og t-skjorter ved bruk av en dampfunksjon. Denne syklusen eliminerer som regel behovet for stryking av uformelle skjorter etter tørking. Avhengig av teksturn og tykkelsen på produktet som skal tørkes, kan prosentandelen av rynkereduksjon variere. Det anbefales å bruke denne syklusen ved å kombinere de samme stofftypene.	1,5 (6 stykker)	800	-	90
		1 (3 stykker)	800	-	70
		0,3 (1 stk)	800	-	50
Dampoppfriskning	Oppfrisker klær med en dampfunksjon og fjerner uønsket lukt. Bruk bare med tørre klær.	1,5 (6 stykker)	-	-	35
		1 (3 stykker)	-	-	31
		0,3 (1 stk)	-	-	23
Miks(Daglig)	Bruk dette programmet til å tørke ikke-pigmenterende plagg av både syntetiske materialer og bomull sammen. Sport- og fitnessklær kan tørkes med dette programmet.	4	1000	115	120
Sengetøy	Bruk tørt bomull og syntetiske sengetøy. Gir tørking for opptil 2 dobbeltsenger	3	1000	135	140
Bomull	Du kan tørke dine varmebestandige bomullstekstiler med denne syklusen. n tørkeinnstilling som passer for tykkelsen på tøyet som skal tørkes og ønsket tørrhetsnivå, skal velges.	8	1000	185	190
Bomull Eco	Enkeltlags, behagelige bomullstekstiler tørkes så økonomisk som mulig.	8	1000	179	184
Syntetiske plagg	Du kan tørke alle dine syntetiske tekstiler med denne syklusen. En tørkeinnstilling som passer for ønsket tørrhetsnivå, skal velges.	4	800	70	75

Tabell over sykluser uten fampfunksjon

Bomull stryketørt	Enkeltlags, behagelige bomullstekstiler tørkes som litt damp, slik at de skal være klare til stryking.	8	1000	135	-
Jeans	Du kan tørke bukser, skjørt, skjorter eller jakker av denimstoff i dette programmet.	4	1200	125	-
Ekspress	Du kan bruke dette programmet til å tørke bomullsvasken som du har sentrifugert ved høy hastighet i vaskemaskinen.	0,5	1200	30	-
Sengetøy/Fjær	Du kan tørke fjær- eller fiberfylte tekstiler som kan tørkes i henhold til vaskerymbolene som ett enkelt plagg. Du kan tørke store tepper, puter eller strøk som ett enkelt plagg. Tørk klær som jakker og kåper i vengt tilstand.	0,5	800	165	-
Utendørs/sport (Goretex)	Bruk den til å tørke klærne dine i syntetiske, bomulls- eller blandede stoffer eller vanntette produkter slik som funksjonell jakke, regnfrakk osv. Vri dem fra innsiden og ut før tørking.	2	1000	135	-
Tidsbestemte programmer	Du kan velge et av de tidsbestemte programmene mellom 10 og 160 minutter for å oppnå ønsket endelig tørkenivå ved lave temperaturer. I dette programmet varer tørketrommeloperasjonen til den innstilte tiden er utløpt, uavhengig av tørrheten til tøyet.	-	-	-	-
Hygienisk oppdatering 	Du kan bruke dette programmet til tørre klær og klesvask som du vil gi hygiene uten å vaske. Det gir høy hygiene for dine tørre tekstiler via varmeeffekt.	1,5	-	120	-
Hygienisk tørking 	Det er programmet som du kan bruke til tørke de vaskede produktene du ønsker å gi ekstra hygiene (babyklær, undertøy, håndklær, osv.). Det gir høy hygiene for tekstilene dine via varmeeffekt.	5	800	200	-
Håndkle	Tørking av håndklær slik som kjøkkenhåndkle, badehåndkle og håndkle.	5	1000	175	-

Energiforbruksverdier				
Programmer	Kapasitet (kg)	Sentrifugeringshastighet i vaskemaskin (o/min)	Omtrentlig mengde resterende fuktighet	Energiforbruksverdi kWh
Bomull Eco**	8	1000	60%	1,98
Bomull stryketørt	8	1000	60%	1,55
Syntetisk skaptørt	4	800	40%	0,70
	"Bomull Eco-program" som brukes ved full og delvis last er standard tørkeprogram som informasjonen i etiketten og produktbeskrivelsen gjelder for. Det betyr at dette programmet er egnet for å tørking normalt bomullstøy og at det er det mest effektive programmet når det gjelder energiforbruk for bomull.			
	"Hvis du regelmessig tørker den maksimale belastningen på 8 kg bomull, foreslår vi at du kobler til avløpsslengen for å forhindre at tørketrommelen stopper midt i syklusen for å tømme tanken" (se avsnitt "Tilkobling til avløpet")			
*Ready to Wear-syklusens (Klar til bruk) evne til å bringe 100 % bomull, 100 % polyester, 100 % viskose og 56 & bomull - 44 % polyesterblandingsskjorter i en slitesterk tilstand (rynkeutglattende effekt) ble godkjent av Independent Institute of Textile Testing in Europe . Krage, skjortemansjetter eller erner kan strykes hvis ønskelig.				





** : Standardprogram for energietikett EN 61121 Verdiene i tabellen er bestemt i henhold til standarden EN 61121. Forbruksverdiene kan variere fra verdiene i diagrammet avhengig av type tøy, vridningshastighet, omgivelsesforhold og spenningsnivåer.

6.5 Tilleggsfunksjoner

Tørrhetsnivå

Knappen for tørkenivå brukes til å justere til ønsket tørrhetsnivå. Programvarigheten kan variere avhengig av valget.

	Du kan bare aktivere denne funksjonen før programmet starter.
--	---

TØRRHETSNIVÅER	
 Stryketørr	Enkeltlags, behagelige bomullstekstiler tørkes som litt damp, slik at de skal være klare til stryking.
 Skaptørr	Enkeltlags, behagelige bomullstekstiler tørkes så økonomisk som mulig.
 Skaptørr +	Du kan bruke dette programmet for ekstra tørrhet i tykt tøy så som bukser og treningsdrakter. Du kan plassere tøyet i garderoben uten å stryke det.
 Ekstra tørr	Flerlags eller tykke bomullstekstiler som er varmebestandige og vanskelig å tørke, tørkes med denne syklusen.

Rynkeforebygging

Du kan slå den rynkeforebyggende funksjonen av og på ved å trykke på valgknappen for rynkeforebygging. Hvis du ikke tar ut klesvasken umiddelbart etter at programmet er fullført, kan det hende du bruker funksjonen for rynkeforebygging for å forhindre rynking av tøyet.

Lydsignal

Tørkemaskinen avgir et lydvarsel når programmet er ferdig. Trykk på «Lydvarsel»-knappen hvis du ikke ønsker lydvarsel. Når du trykker på den lydvarsels-knappen, slukkes lampen, og den høres ikke når programmet er fullført.

	Du kan velge denne funksjonen før programmet starter eller etter programmet starter.
--	--

Lav temperatur

Du kan bare aktivere denne funksjonen før et program starter. Du kan aktivere denne funksjonen hvis du vil tørke tøyet ditt ved en lavere temperatur. Programvarigheten vil være lengre etter at den har blitt aktivert.

Sluttid

Du kan utsette sluttiden til programmet med inntil 24 timer med sluttidfunksjonen.

1. Åpne ileggsdøren og sett inn tøyet.
2. Velg tørkeprogrammet.
3. Trykk valgknappen for sluttid for å velge ønsket utsettelsestid. LED for sluttid vil lyse. (Sluttid forsetter uten stopp når knappen trykkes og holdes inne).
4. Trykk Start/Dvale-knappen. Nedtellingen for sluttid starter. “:”-tegnet i midten av utsettelsestiden på skjermen vil blinke.

	Du kan legge til eller fjerne klesvask innenfor sluttiden. Tiden som vises er summen av den normale tørketiden og sluttiden. LED-en for sluttid vil slukkes når nedtellingen er ferdig, tørkingen starter og LED-en for tørking vil lyse.
---	---

Endre sluttiden

Hvis du vil endre sluttiden under nedtellingen:

Slå På/Av/Programvalg-knappen og avbryt programmet. Velg ønsket program, og gjenta valgprosessen for sluttid.

Avbryte sluttid-funksjonen

Hvis du vil avbryte nedtellingen for sluttid og starte programmet umiddelbart:

Slå På/Av/Programvalg-knappen og avbryt programmet. Velg ønsket program og trykk på «Start/Pause»-knappen.

Trommellys

Du kan slå av og på trommellyset ved å trykke på denne knappen. Lyset tennes når du trykker på knappen og slås av etter en viss tid.

6.6 Varsellamper



Varsellamper kan variere avhengig av tørketrommelmodellen.

Rengjøring av filter

Når programmet er ferdig, tennes varselindikatoren for filterrengjøring.

Vanntank

Hvis vanntanken fylles mens programmet går, begynner varselindikatoren å blinke og maskinen går inn i dvalemodus. Når dette skjer, må du tømme vanntanken og starte programmet ved å trykke Start/Dvale-knappen. Varsellampen slukkes og programmet fortsetter.

Rengjøring av filterskuff/varmeveksler

Varselsymbolet blinker med jevne mellomrom for å minne deg om at filterskuffen må rengjøres.

6.7 Starte programmet

Trykk Start/dvale-knappen for å starte programmet.

Lampene på Start/dvale og Tørking slår seg på for å vise at programmet har startet.

6.8 Barnesikring

Tørketrommelen har en barnelås som hindrer at programflyten til maskinen blir påvirket når knapper trykkes under et program. Når barnesikringen er aktiv, er alle knapper bortsett fra På/Av/Programvalg-knappen deaktivert på panelet.

Trykk på knappen for lydvarsel inne i 3 sekunder for å aktivere barnelåsen.

Barnesikringen må være deaktivert for at du skal kunne starte et nytt program etter at gjeldende program slutter eller påvirke programmet. For å deaktivere barnesikringen, må du holde de samme knappene inne i 3 sekunder.



Når barnesikringen deaktiveres, tennes varsellampen for barnesikring på skjermen.

Når barnesikringen er aktiv:

Tørketrommelen kjører, eller i ventemodus, vil ikke indikatorsymbolene endres når de setter programvalgknappen i en annen stilling.



Når tørketrommelen er i bruk og barnelåsen er på, høres en dobbel pipelyd hvis programvalg-knappen er slått på. Hvis barnelåsen deaktiveres uten at programvalg-knappen vris tilbake til sin opprinnelige posisjon, avsluttes programmet siden programvalg-knappen er dreid.

6.9 Endre programmet etter at det er startet

Du kan endre programmet du valgte til å tørke tøyet til et annet program etter at tørketrommelen settes i drift.

- Du kan for eksempel vri på/av/programvalg-knappen for å velge Ekstra tørr-programmet for å velge Ekstra tørr-programmet i stedet for å Stryketørrhet.
- Trykk Start/dvale-knappen for å starte programmet.

Legge inn og fjerne klær i dvalemodus

Hvis du vil legge inn eller fjerne klær i/fra tørketrommelen etter at tørkeprogrammet starter:

- **Start/Dvale-knappen for å sette tørketrommelen i dvale-modus.** Tørkeoperasjonen stopper.
- Åpne ileggsdøren i dvale-modus, og lukk døren etter at du har fjernet eller lagt inn tøy.
- Trykk Start/dvale-knappen for å starte programmet.

	<p>Når du legger inn klesvask etter at tørkeoperasjonen har startet kan dette føre til at den tørkede klesvasken i tørkemaskinen blander seg med den våte klesvasken og at klesvasken forblir fuktig etter at operasjonen slutter. Du kan legge inn og fjerne klesvask så mange ganger du vil under tørking. Denne operasjonen vil imidlertid avbryte prosessen kontinuerlig, og dermed forlenge programtiden og øke energiforbruket. Derfor anbefales det å legge inn klesvask før programmet starter. Det aktive programmet stopper hvis du dreier programvalg-knappen mens tørketrommelen er i dvalemodus.</p>
--	---

	<p>Ikke berør den indre overflaten til trommelen når du legger inn eller fjerner klær under et vedvarende program. Overflaten til trommelen er varm.</p>
--	--

6.10 Avbryte programmet

Hvis du av en eller annen grunn ønsker å avbryte programmet og avslutte tørkingen etter at tørketrommelen starter, slå på På/Av/Programvalg-knappen; programmet avsluttes.

	<p>Innsiden av tørketrommelen vil bli svært varm når du avbryter programmet mens maskinen er i gang. Derfor må du aktivere oppfriskningsprogrammet for å kjøle den ned.</p>
--	---

6.11 Programslutt

Når program slutter tennes LED-ene for Siste/rynkeforebygging, varsel for fiberfilterrengjøring på programindikatoren. Ileggsdøren kan åpnes og tørketrommelen er klar for en ny operasjon.

Drei På/Av/Programvalg-knappen til Av/På-stilling for å slå av tørketrommelen.

	<p>Hvis modusen for rynkeforebygging er aktiv og tøyet ikke fjernes etter at programmet er ferdig, aktiveres funksjonen for rynkeforebygging i 2 timer for å hindre at tøyet i maskinen blir krøllete. Programmet spinner tøyet med 10-minutters intervaller for å hindre rynker.</p>
---	---

6.12 Generell beskrivelse av dampprogrammer

Dampsykluser

Du kan bruke dampfunksjonen i sykluser som er merket med en blå / rød linje i maskinpanelet. Det er nødvendig å bruke tørketrommelen som grupperer klærne dine basert på atype og tykkelse når du bruker en syklus med dampfunksjonen aktiv. Ikke tørk ull, lær eller klær som inneholder metalldeleer i denne syklusen. Ekstra støy kan genereres under dampgenerering i dampsykluser. Avhengig av type, mengde tøy og den valgte syklusen, kan resultatet av rynke- og luktfjerningsprosesser variere. Når dampsyklusene avsluttes, må du ta klesvasken ut av maskinen umiddelbart og henge den i en klesheng.

Klargjøring av maskinen

Dampbeholderen må fylles før første bruk av dampfunksjonssyklusene. Når du bruker maskinen for første gang, er det derfor nødvendig å tørke klesvask ved hjelp av en dampfunksjonssyklus eller en syklus med dampfunksjonen inaktiv.

Slik aktiverer du dampsyklusen:

Når du slår på maskinen og roterer sykkelnavigatoren til syklusene "Ready to Wear" (Bruksklar) eller "Steam Refresh" (Dampoppfriskning), vil indikatoren som vises på bildet

nedenfor slås på.



Dette symbolet indikerer at du kan kjøre tørkesyklusen med en maksimal belastning på 1,5 kg (6 stykker). For å kunne tørke 1 eller 3 stykker tøy, må du trykke på 'Damp' -alternativet på skjermen for å foreta den nødvendige justeringen i innstillinger for illeggsnivå.



3 stykker



1 stykker

Når du har gjort de nødvendige justeringene, kan du starte syklusen ved å trykke på Start/ Hold-knappen.

Du må trykke på "Damp"-alternativet på skjermen for å kunne aktivere dampfunksjonen i syklusene for blandings-, jeans-, bomulls-, økonomisk bomulls- og syntetisk tøy. Når du trykker på denne knappen, vil dampfunksjonen aktiveres, symbolet nedenfor vises og syklusvarigheten endres.



Du kan starte syklusen ved å trykke på Start/ Hold-knappen når du ser følgende symbol og dampfunksjonen er aktivert.

	Hvis damptanken er tom, blinker ikonet nedenfor. Det er nødvendig å tørke tøy i en syklus med dampfunksjonen inaktiv for å fylle tanken.
---	--



7 Vedlikehold og rengjøring



Les sikkerhetsinstruksjoner først!

7.1 Fiberfiltre (interne og eksterne filtre) / Rengjøring av innvendig overflate på lastedøren

Håret og fibre som skilles fra vasken under tørkeprosessen, samles opp av fiberfilteret.



Etter hver tørkesyklus, rengjør fiberfilteret og den innvendige overflaten på ileggsdøren.

MERK

Tørketrommelen har to lofiltre, hvor den ene er plassert inne i den andre. Ikke bruk produktet uten lofiltrene.

For å rengjøre fiberfilteret:

- Åpne ileggsdøren.
- Hold den første delen (indre filteret) på det todelt fiberfilteret og fjern det ved å trekke det oppover.

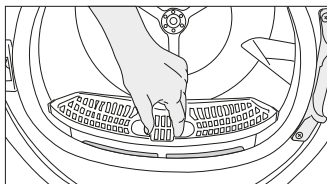

- Fjern den andre delen (ytre filter) ved å trekke den oppover.

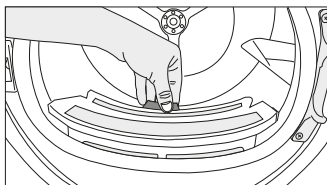

Sørg for at hår, fiber og bomullsballer ikke faller inn i sporet der filterene er installert.

- Åpne begge lofiltrene (ytre og indre) og fjern loet med hendene eller med børsten på luftdeflektoren. Du kan rengjøre lofilteret med en støvsuger.

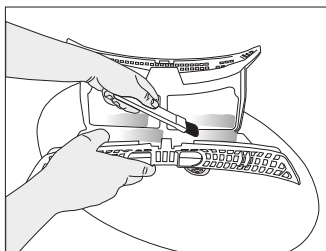
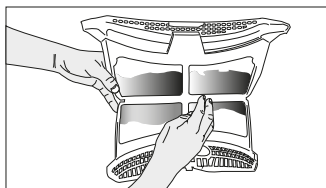
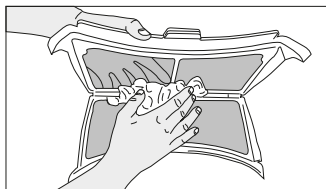

- Rengjør begge filtre under vann som går i motsatt retning av fiberakkumulering eller med en myk børste. Tørk filteret før du plasserer det igjen.

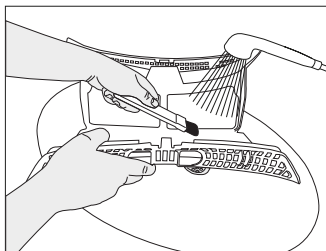
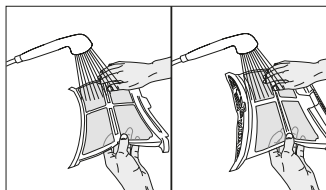

- Sett inn fiberfiltrene på hverandre og legg den tilbake på plass.

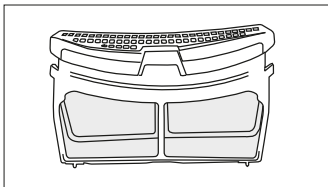

- Rengjør den indre overflaten på leggsdøren og pakningen med en myk, fuktig klut eller børsten på luftdeflektoren.

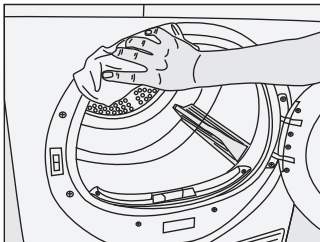
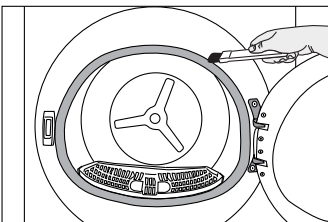
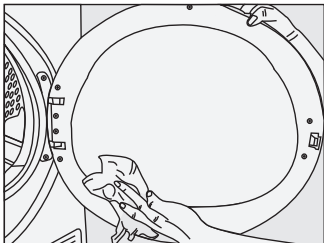

7.2 Rengjøring av sensoren

Tørketrommelen har fuktsensorer som merker om tøyet er tørt.

For å rengjøre sensorer:

Åpne ileggsdøren på tørketrommelen.

Hvis maskinen er varm etter bruk, vent til den har kjølt seg ned.

Rengjør metalloverflatene til sensorene med en myk klut som er fuktet med eddik og tørking.



Rengjør metalloverflatene til sensorene 4 ganger i året. Ikke bruk metallverktøy for å rengjøre sensorenes metalloverflater.



På grunn av brann- og eksplosjonsfare må du ikke bruke kjemikalier, rengjøringsmidler eller lignende til å rengjøre sensorer.

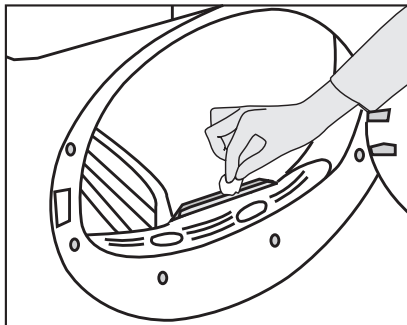

7.3 Tømme vanntanken

Under tørking fjernes fuktigheten fra tøyet og kondenseres, deretter samles vannet opp i vanntanken. Rengjør vanntanken etter hver tørking.



Kondensert vann er ikke drikkevann!
Fjern aldri vanntanken når programmet kjører!

Hvis du ikke tømmer vanntanken, vil maskinen slutte å gå i løpet av de neste tørkeprosessene fordi vanntanken er full og et varsel-ikon for vanntank vil blinke. Når dette skjer, må du tømme vanntanken og for å fortsette tørkingen, trykk på Start/Dvale-knappen.

For å tømme vanntanken:

Trekk tanken forsiktig ut av skuffen.

Fjern vanntanken i skuffen eller sparkeplaten forsiktig.

Tøm vannet i tanken.

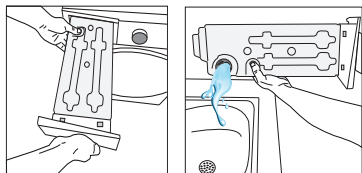

Hvis lo har hopet seg opp i traktene til vanntanken rengjør du den under rennende vann.

Sett vanntanken på plass.



Hvis alternativet for direkte utslipp brukes, er det ikke nødvendig å tømme vanntanken.

7.4 Rengjør kondensatoren

Håret og fibre som ikke samles opp av lofilteret, legger seg på metalloverflaten til kondensatoren bak luftdeflektoren. Dette loet må fjernes regelmessig.

Hvis ikonet for kondensatoren lyser, sjekk metalloverflaten. Hvis det ligger lo der, må det fjernes. Dette må sjekkes minst hver sjettemåned.

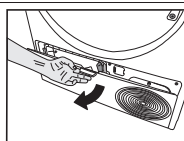

Åpne tåplaten ved å trekke knappen.

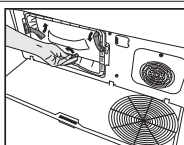

Beveg låsene for å åpne lokket til luftdeflektoren.

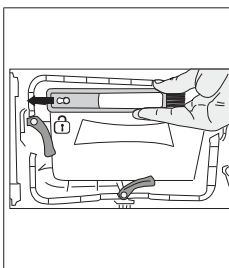

Trekk børsten mot venstre for å fjerne den. Du kan bruke rengjøringsbørsten til å rense filteret, kondensatorens metalloverflate og lo som har lagt seg på døren.



Rengjøringsbørsten er på innsiden av posen med dokumentasjonen. Fin frem børsten fra posen og sett den på plass på luftdeflektoren for å oppbevare den.

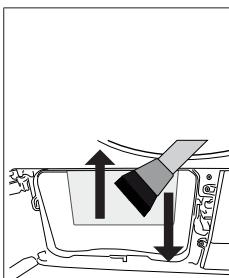

Fjern loet fra kondensatorens metalloverflate med en fuktig klut eller børsten på luftdeflektoren, opp og ned. Ikke rengjør med bevegelser i venstre - høyre retning, da det vil skade metallplatene på kondensatoren. Du kan bruke støvsuger med børste for rengjøring. Hvis støvsugeren ikke har børste, anbefales det ikke å bruke den til rengjøring av kondensatoren.

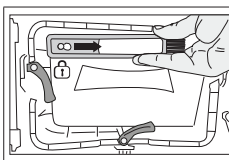
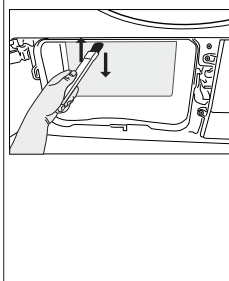

Etter å ha rengjort filteret, døren og kondensatoren, drar du børsten mot høyre og låser den på plass.

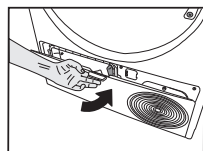

Etter at rengjøringsprosessen er fullført, sett dekselet til luftdeflektoren på plass, flytt sperrehakene for å lukke den og lukk tåbrettet.



Du kan rengjøre for hånd forutsatt at du bruker vernehansker. Prøv ikke å rengjøre med bare hender. Ribbene på kondensatoren kan skade hendene dine. Rengjøring av venstre til høyre bevegelser kan skade kondensatoren. Dette kan føre til tørkeproblemer.

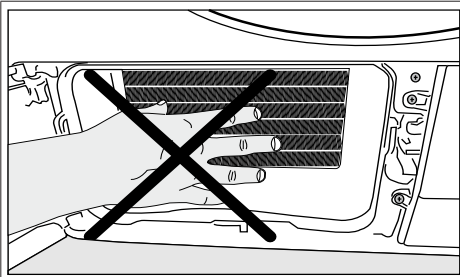

Når luftdeflektordekselet fjernes, er det normalt at det er vann ved plastdelen foran kondensatoren.

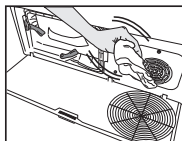

Hvis du ser at det har samlet seg lo på viftedekselet og tåbrettet, fjern det med en klut.

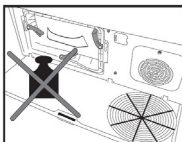

Ikke legg vekt på tåbrettet når det er åpent.

MERK

Ikke bruk slipende materialer eller stålull for å rengjøre trommelen.

8 Feilsøking

Tørkingen tar for lang tid.

Fiberfilterporer (indre og ytre filter) kan bli tilstoppede. >>> Vask fiberfiltrene med varmt vann og tørk. Kondensatorens forside kan være tilstoppet. >>> Rengjør forsiden av kondensatoren. Ventilasjonsgillene foran på maskinen kan være lukket. >>> Fjern eventuelle gjenstander foran ventilasjonsgillene som blokkerer luft. Ventilasjonen kan være fordi utilstrekkelig fordi området der maskinen er montert er for lite. >>> Åpne døren eller vinduer for å hindre at romtemperaturen blir for høy. Hvis det er en fuktsensor. Et kalklag kan ha samlet seg på fuktighetssensoren. >>> Rengjør fuktighetssensoren. Overdreven mengde klesvask kan legges inn. >>> Ikke legg for mye klesvask i tørkemaskinen. Klevasken er kanskje ikke blitt vridd ut tilstrekkelig. >>> Utfør vridning ved høyere hastighet på vaske-maskinen.

Klær kommer ut fuktige etter tørking.

Et program er kanskje ikke egnet for typen klesvask som brukes.>>> Sjekk vedlikeholdsetikettene på klærne og velg et program for klestypen eller bruk tidsprogrammer som ekstra. Fiberfilterporer (indre og ytre filter) kan bli tilstoppede. >>> Vask filtrene med varmt vann og tørk. Kondensatorens forside kan være tilstoppet. >>> Rengjør forsiden av kondensatoren. Overdreven mengde klesvask kan legges inn. >>> Ikke legg for mye klesvask i tørkemaskinen. Klevasken er kanskje ikke blitt vridd ut tilstrekkelig. >>> Utfør vridning ved høyere hastighet på vaske-maskinen.

Tørkemaskinen slår seg ikke på eller et program kan ikke startes. Tørketrommelen kjører ikke etter at den er konfigurert.

Strømledningen kan ha blitt trukket ut. >>> Sørg for at strømledningen er satt inn. Ileggsdøren kan være åpen. >>> Sørg for at ileggsdøren er lukket skikkelig. Et program er kanskje ikke innstilt, eller Start/Pause-knappen er kanskje ikke trykket ned. >>> Kontroller at programmet er innstilt og ikke er i pausestilling. Barnesikring kan være aktivert. >>> Slå av barnesikringen.

Programmet ble avbrutt for tidlig uten grunn.

Ileggsdøren er kanskje ikke lukket skikkelig. >>> Sørg for at ileggsdøren er lukket skikkelig. Det kan være strømbrudd. >>> Trykk Start/Pause/Avbryt-knappen for å starte programmet. Vanntanken kan være full. >>> Tøm vanntanken.

Klær kan ha krympet, blitt harde eller flekkete.

Programmet som ble brukt er kanskje egnet for denne typen klesvask. >>> Sjekk vedlikeholdsetiettene på tøyet og velg et program som er egnet for klærne.

Vann drypper fra ileggsdøren.

Fiber kan ha samlet seg på de indre sidene av lustedøren og dørpakningen. >>> Rengjør de andre overflatene til ileggsdørene og overflatene til dørpakningen.

Ileggsdøren åpnes av seg selv.

Ileggsdøren er kanskje ikke lukket skikkelig. >>> Skyv ileggsdøren til du hører en lukkelyd.

Vanntank-varselssymbolet er på/blinket.

Vanntanken kan være full. >>> Tøm vanntanken. Vannutløpsslangen kan ha kollapset. >>>Hvis produktet er koblet direkte til vannavløpet sjekk vannavløpsslangen.

Lyset i tørketrommelen slår seg ikke på. (I modeller med lampe)

Tørketrommelen er kanskje ikke blitt slått på med På/Av-knappen. >>> Kontroller at tørkemaskinen er slått på. Lampen kan være ødelagt. >>> Ta kontakt med et autorisert serviceverksted.

Ikonet eller lyset for rynkeforebygging er tent.	
Antikrøllmodus som hindrer at klesvasken i tørketrommelen blir skrukkete, kan bli deaktivert. >>> Slå av tørketrommelen og fjern klesvasken.	
Ikonet for rengjøring av filberfilter lyser.	
Fiberfilter (indre og ytre filter) kan være urent. >>> Vask filterne med varmt vann og tørk. Et lag kan ha dannet seg på lofilterporene og medføre tilstopping. >>> Vask filterne med varmt vann og tørk. Det kan ha oppstått et lag som kan forårsake tilstopping av porene i fiberfilterne (interne og eksterne filtre). <<Vask og tørk filterne med lunkent vann>> Fiberfilterene er kanskje ikke satt inn. >>> Sett de indre og ytre filterne på plass. Miljøvennlig filterduk kan ikke installeres på plastdelen, og kondensatorens front kan ha tettet seg.>>> Installer det miljøvennlige filteret på plastdelen og legg det på filterhuset. Miljøvennlig filter er kanskje ikke byttet ut, selv om advarselssymbolet lyser. "Bytt ut filteret."	
Et lydvarsel høres fra maskinen	
Fiberfilterene er kanskje ikke satt inn. >>> Sett de indre og ytre filterne på plass. Maskinens filtre er kanskje ikke installert.>>> Installer fiberfilterene (interne og eksterne) eller det miljøvennlige filteret i filterhuset.	
Varselikonet for kondensatoren blinker.	
Kondensatorens forside kan være tilstoppet med fibre. >>> Rengjør forsiden av kondensatoren. Fiberfilterene er kanskje ikke satt inn. >>> Sett de indre og ytre filterne på plass.	
Lyset i tørketrommelen slår seg på. (I modeller med lampe)	
Hvis tørketrommelen er koblet til strømuttaket, På/Av-knappen er trykket inn og døren er åpen; tennes lyset. >>> Koble fra tørketrommelen eller sett På/Av-knappen til posisjonen Av.	
Wifi-ikonet blinker kontinuerlig. (for modeller med HomeWhiz-funksjon)	
>>> Produktet er kanskje ikke koblet til det trådløse nettverket. Følg instruksjonene for å koble til nettverket. Det kan være en feil på enheten som produktet bruker for å koble til nettverket. Sjekk det. Produktet kobler kanskje ikke til nettverket på grunn av nærhet.	
Hvis du ser "F L t" -meldingen på skjermen, følg trinnene nedenfor.	
Filtre kan være skitne. Rengjør interne og eksterne filtre, eller bytt ut det miljøvennlige filteret. Hvis du bruker dobbeltfilter, som et internt og eksternt filter, på dekselområdet, må du sørge for at begge filterne er satt inn. Hvis du bruker den miljøvennlige filterfunksjonen, må du sørge for at filterduken er installert på plastdelen. Installer filterduken på plastdelen hvis den ikke er installert. Det er foran kondensatoren som kan være skittent. Åpne og inspiser tåbrettområdet og sørg for at det er rent. Se avsnittet Vedlikehold og rengjøring.	



Hvis problemet vedvarer etter at du har fulgt instruksjonene i dette avsnittet, må du kontakte forhandleren eller et autorisert servicesenter. Prøv aldri å reparere produktet på egenhånd.



Hvis du har problemer med enheten din, kan du be om utskifting ved å kontakte nærmeste godkjente servicested med enhetens modellnummer.

PRODUKTMIKROKORT

I samsvar med kommisjonsdelegert forskrift (EF) nr.: 392/2012

Leverandørmavn eller varemerke		SMEG
Modellnavn		DNP82SEIN
Nominell kapasitet (kg)		8.0
Tørketrommeltype	Ventilert	-
	Kondensator	•
Energieffektivitetsklasse ⁽¹⁾		A++
Årlig energiforbruk (kWh) ⁽²⁾		236,0
Type kontroll	Automatisk	•
	Non-Automatisk	-
Energiforbruk på standard bomullsprogram ved full last (kWh)		1,98
Energiforbruk på standard bomullsprogram ved halv last (kWh)		1,05
Strømforbruk i av-modus på standard bomullsprogram ved full last, P ₀ (W)		0,47
Strømforbruk i la stå på-modus på standard bomullsprogram ved full last, P _L (W)		1,00
Varighet for la stå på-modus (min)		30
Standard bomullsprogram ⁽³⁾		•
Programtid for standard bomullsprogram ved full last T _{day} (min)		179
Programtid for standard bomullsprogram ved halv last T _{day/2} (min)		110
Vektet programtid for standard bomullsprogram ved full og halv last (T _t)		140
Kondenseringseffektivitetsklasse ⁽⁴⁾		B
Gjennomsnittlig kondenseringseffektivitet på standard bomullsprogram ved halv last, C _{day}		87%
Gjennomsnittlig kondenseringseffektivitet på standard bomullsprogram ved halv last, C _{day/2}		87%
Vektet kondenseringseffektivitet på standard bomullsprogram ved full og halv last, C _t		87%
Lydeffektnivå for standard bomullsprogram ved full last ⁽⁵⁾		64
Innebygget		-

• : Ja - : Nei

(1) Skala fra A+++ (mest effektiv) til D (minst effektiv)

(2) Energiforbruk basert på 160 tørkesykluser i standard bomullsprogram ved full og halv last, og forbruk i lav-effektmodi. Faktisk energiforbruk per syklus avhenger av hvordan apparatet brukes.

(3) "Skaptørt-program" brukt ved full og halv last er standardprogrammet som etikettinformasjonen og mikroortinformasjonen omhandler. Dette programmet er egnet for tørking av normalt vått bomullstøy og er mest effektivt for bomull med hensyn til strømforbruk.

(4) Skala fra G (minst effektiv) til A (mest effektiv)

(5) Vektet gjennomsnittsverdi —L_{WA} uttrykket i dB(A) re 1 pW