

Torktumlare

Bruksanvisningen

Kuivaaja

Käyttöoppaan

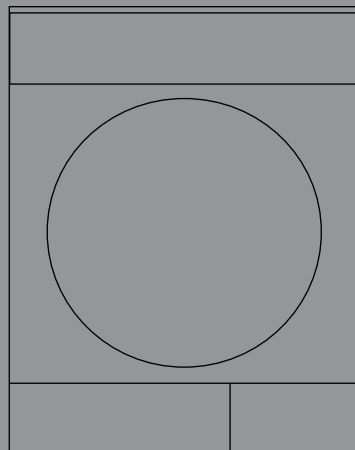

2960313606_SV/170123.1718

Kära kund,

Vänligen läs den här guiden innan du använder den här produkten!

Tack för att du väljer en Smeg produkt. Vi vill att du ska uppnå optimal effektivitet från den här högkvalitetsprodukten som har tillverkats med toppmodern teknologi. Vänligen se till att du läser och förstår den här guiden och kompletterande dokumentation till fullo före användning.

Observera alla varningar och information häri. Således kan du skydda både dig själv och din produkt mot potentiella skador.

Behåll manualen. Inkludera den här guiden med enheten om du överlämnar den till någon annan.

Symboler och anmärkningar

Följande symboler användas i användarguiden:



Fara som kan orsaka död eller skada



Läs manualen.



Viktig information eller användbara tips



Varning för heta ytor



Varning för elchock



Varning för UV-strålningsfara



Varning för skållning



Produktens förpackning är gjord av återvunnet material, i enlighet med den nationella miljölagen.



Varning för brand

OBS Fara som kan orsaka materialskada på produkten eller omgivningen

1 Säkerhetsföreskrifter	5
1.1 Avsedd användning	5
1.2 Säkerhet för barn, utsatta personer och husdjur	5
1.3 Elektrisk säkerhet	6
1.4 Transportsäkerhet.....	6
1.5 Installationssäkerhet	6
1.6 Användarsäkerhet.....	8
1.7 Underhåll och rengöringssäkerhet.....	10
1.8 Ljussäkerhet	10
2. Miljöinstruktioner	11
2.1 I enlighet med WEEE-bestämmelser och avyttring av avfall	11
2.2 Förpackningsinformation	11
2.3 Standardöverenskommelse och testinformation / Fn-försäkran om överensstämmelse.....	11
3 Din torktumlare.....	12
3.1 Tekniska specifikationer	12
3.2 Allmänt utseende.....	13
3.3 Leveransomfång.....	13
4 Installation.....	14
4.1 Rätt installationsplats	14
4.2 Avlägsna fraktsäkerhetsmodulen	14
4.3 Anslutning av avloppsrör på produkter med pngfunktion.....	15
4.4 Justering av ställen	15
4.5 Flytta torktumlaren	15
4.6 Varning gällande oljudet.....	16
4.7 Byta ut glödlampan	16
5 Förberedelse	17
5.1 Tvätt som passar att torka i torktumlaren.....	17
5.2 Tvätt som inte är lämplig att torka i torktumlaren	17
5.3 Förbereda tvätten för att torkas	17
5.4 Vad kan man göra för att spara energi	17
5.5 Rätt lastkapacitet.....	18

6 Köra produkten.....	19
6.1 Kontrollpanel	19
6.2 Symboler	19
6.3 Förberedelse av torktumlare	19
6.4 Programval och konsumtionstabell	20
6.5 Extrafunktioner	23
6.6 Varningslampor.....	24
6.7 Starta programmet	24
6.8 Barnspärr	24
6.9 Byta program efter att maskinen har startat	24
6.10 Avbryta ett program.....	25
6.11 Programslut.....	25
6.12 Allmän beskrivning av ångprogrammen	25
7 Underhåll och rengöring	27
7.1 Fiberfilter (intern och extern filter) / rengöring av luckans insida	27
7.2 Rengör sensorn	28
7.3 Töm vattentanken	28
7.4 Rengör sensorerna	29
8 Felsökning.....	31

1 Säkerhetsföreskrifter

Det här avsnittet handlar om säkerhetsinstruktioner som behövs för att förhindra riskerna för personskada och materialskada.

- Vårt företag kan inte hållas ansvariga för skador som kan uppstå om dessa instruktioner inte följs.
- Installations- och reparationsarbeten ska alltid utföras av auktoriserad service.
- Använd endast originalreservdelar och tillbehör .
- Reparera inte eller byt ut någon komponent i produkten såvida det inte tydligt anges i bruksanvisningen.
- Modifiera inte produkten.



1.1 Avsedd användning

- Produkten är endast designad för hushållsanvändning. Den är inte avsedd för kommersiellt bruk.
- Den här produkten är inte utformad för utomhusanvändning.
- Installera eller kör inte produkten där frysning är en möjlighet och/eller skadligt för externa element. Vatten som frusit i pumpen eller i slangar kan orsaka skador
- Produkten kan endast användas till att torka eller ventilerat tvätt som är tvättad med vatten och som är torktumlersäker.



1.2 Säkerhet för barn, utsatta personer och husdjur

- Den här utrustningen kan användas av barn ifrån åldrarna 8 och uppåt, samt personer med nedsatt sensorisk eller mental kapacitet, eller bristande erfarenhet och kunskap, om de har övervakning och får instruktioner angående säker användning av utrustningen, samt förstår de farorna som finns. Barn får inte leka med utrustningen. Rengörings- och underhållsarbete ska inte utföras av barn såvida de inte övervakas av någon.
- Barn under 3 år ska hållas borta från produkten såvida de inte övervakas av någon.
- Elektriska produkter är farliga för barn och husdjur. Barn och husdjur får inte leka med produkten, klättra på eller ta sig in i produkten.
- Håll produktens dörr stängd även när den inte är i bruk. Barn eller husdjur kan låsas inne i produkten och kvävas.
- Rengörings- och användararbete ska inte utföras av barn såvida de inte övervakas av någon.
- Håll förpackningsmaterial borta från barn. Risk för skada eller kvävning!
- Håll alla tillsatser som används med produkten borta från barn.
- Klipp av sladden och förstör laddningsluckan innan du kasserar produkten.



1.3 Elektrisk säkerhet

- Produkten får inte vara inkopplad under installation, underhåll, rengöring, reparation och transportoperationer.
- Om strömsladden är skadad, ska den bytas ut av en auktoriserad serviceverkstad bara för att undvika alla risker som kan uppstå.
- Stick inte in nätsladden under produkten eller på baksidan av produkten. Placera inte tunga föremål på nätsladden. Strömsladden får inte knäckas, klämmas eller komma i kontakt med någon värmekälla.
- Använd inte en förlängningsladd, multi-plugg eller adapter för att driva din produkt.
- Produkten får inte drivas av en extern brytare såsom en timer eller ska inte anslutas till en krets som öppnas och stängs regelbundet med ett verktyg.
- Kontakten ska vara lättåtkomlig. Om detta inte är möjligt, ska en mekanism som uppfyller den elektriska lagstiftningen och som bryter alla terminaler från elnätet (säkring, brytare, huvudströmbrytare, etc.) finnas tillgänglig på elinstallationen.
- Vidrör inte kontakten med våta händer!
- Håll inte i nätsladden utan i kontakten när du kopplar ur apparaten.



1.4 Transportsäkerhet

- Koppla ur produkten innan transport, töm vattentanken om det finns någon och avlägsna vattenavloppsanslutningar.
- Den här produkten är tung, hantera inte den själv.
- Vidta nödvändiga försiktighetsåtgärder för att produkten inte ska falla eller tippa. Krossa eller tappa inte produkten under transport.
- Använd inte produktens extruderingsdelar (såsom laddningsluckan) för att flytta produkten.
- Flytta produkten stående i upprätt position. Om den inte kan flyttas upprätt, transportera den genom att luta den till höger sett framifrån.



1.5 Installationssäkerhet

- För att göra produkten redo för installation, säkerställ att den elektriska installationen och vattenavloppet är korrekt genom att kolla informationen i användarmanualen. Om det inte är lämpligt för installation, ring en behörig elektriker och rörmokare för att ordna de verktyg som behövs. Dessa operationer ska genomföras av kunden.
- Kontrollera för skador på produkten innan den installeras. Har inte produkten installerad om den är skadad.
- Ta inte bort den justerbara ställningen.

- Placera produkten på ett jämt och hårt underlag och balansera med de justerbara benen.
- Spalten mellan produkten och golvet får inte minskas med material så som mattor, trä eller tejp. Ventilationshålen under produktens bas får inte täppas igen med en matta.
- Produkten ska installeras så att ventilationshålen inte täpps igen.
- Installera produkten i en miljö med bra ventilation fri från damm.
- Installera inte produkten nära brandfarliga och explosiva material och ha inte brandfarliga och explosiva material nära produkten när den är igång.
- Produkten ska inte installeras mot en dörr, skjutdörr där produktens laddningslucka inte kan öppnas helt, eller bakom en gångjärnsdörr där produktens gångjärn är vända mot dörrens gångjärn.
- Installera produkten där periodiskt underhåll och rengöring enkelt kan utföras.
- Placera produkten med dess bakre yta mot väggen (för värmemodeller).
- Efter du satt produktren på plats, säkerställ att den bakre väggen inte kommer i kontakt med någon extrudering (en vattenkran, elektriskt uttag etc.).
- Placera produkten med ett mellanrum på åtminstone 1 cm mellan produkten och möbelkanter.
- Följ rökkanalens anslutningsregler som specificeras i guiden (för modeller med rökkanal).
- Frånluften ska inte dirigeras till rökkanalen som används för att tömma röken från apparater som använder gas eller andra bränslen (för modeller med rökkanal).
- Ventilationsslangen ska inte kopplas till en värmepanna eller ett skorstensrör (för modeller med rökkanal).
- Koppla in produkten till ett jordat uttag skyddat med en lämplig säkring i linje med angiven typ och märkström. Låt en elektriker ställa in jordningsutrustningen. Använd inte en jordning utan en jordning som överensstämmer med regionala/nationella bestämmelser.
- Anslut produkten till ett jordat uttag som överensstämmer med spännings-, ström- och frekvensvärden som anges i typetiketten.
- Anslut inte produkten till lösa, trasiga, smutsiga, feta kontakter eller uttag som har kommit ut från platser eller uttag med risk för vattenkontakt.
- De nya slangarna som kommer med produkten ska användas. Återanvänd inte gamla slangar. Gör inte fastsättningar på slangarna.
- Placera strömsladden och slangar så man inte ramlar över dem.
- För att använda produkten ovanpå en tvättmaskin, ska ett fixeringshål användas mellan två produkter. Fixeringshålet ska monteras av den auktoriserade serviceverkstaden.

- När produkten placeras på tvättmaskinen, kan den kombinerade vikten när de är fulla vara runt 180 kg. Placera produkter på ett stabilt golv som kan bära tillräcklig last.
- Tvättmaskin kan inte placeras ovanpå torktumlaren.

Installationstabell för tvärmaskin och torktrumma							
Torkens djup	Tvättmaskinens djup						
	cm 62	cm 60	cm 54	cm 50	cm 49	cm 45	cm 40
cm 54	Kan installeras					Kan inte installeras	Kan inte installeras
cm 60	Kan installeras					Kan inte installeras	



1.6 Användarsäkerhet

- Den maximala vikten av torr tvätt före tvätt anges i avsnittet "Tekniska specifikationer"
- Placera inte otvättade föremål i torktumlaren.
- Föremål som är nedsmutsade med material såsom matoljor, aceton, alkohol, bensin, fotogen, fläckborttagare, terpentin, vax eller tvättmedel ska tvättas i varmt vatten med större mängd tvättmedel innan de torkas i torktumlaren.
- Om kemikalier används för rengöring ska torktumlaren inte användas.
- Gummiskum (latexskum), duschmössor, vattenbeständiga textilier, gummibärande material och kläder, kuddar med gummiskumkuddar ska inte torkas i en torktumlare.
- Föremål med hårspray, rester av hårprodukter eller liknande material ska inte torkas i en torktumlare.
- Töm fickorna på kläder och avlägsna föremål såsom tändstickor och tändare.
- Om inte alla föremål kan avlägsnas snabbt och inte kan placeras där värme skingras, så stoppa inte torktumlaren före torkningscykeln är slutförd.
- Den sista delen av torktumlarcykeln utförs utan värme (kylcykel) för att säkerställa att föremålen är i en temperatur som inte kommer att skada föremålen.
- Sköljmedel eller liknande produkter ska användas i linje med sköljmedelsinstruktionerna.
- Använd inte torktumlaren utan fiberfilter.
- Låt inte fiber ansamlas runt torktumlaren.
- För att förhindra att gas dras tillbaka i rummet från apparater som förbrukar andra bränslen, inklusive öppen eld, ska lämplig ventilation finnas (för modeller med rökkanal).

- Kör inte produkten tillsammans med värmare såsom gasvärmare och en skorsten. Det kan göra att rökkanalen fattar eld. (för modeller med rökkanal)
- Luta inte mot eller sitt på laddningsluckan när den är öppen, produkten kan tippa över.
- Stå inte på produkten,
- Placera inte en eldkälla (t.ex. stearinljus, cigaretter, etc.) på produkten eller i närheten av den. Förvara inte brännbara/explosiva material.
- Rör inte trumman när den roterar.
- Produktens bakre vägg kommer att vara varm under drift. Rör inte baksidan på produkten under torkning eller efter att torkningsprocessen är slutförd. (för modeller med värmning)
- Rör inte de inre ytorna på trumman medan du lägger till eller tar ur kläder under ett pågående program. Trummans yta är het.
- Tryck inte på knapparna med vassa föremål såsom gafflar, knivar, med dina naglar etc.
- Använd inte den defekta eller skadade produkten. Koppla ur produkten (eller stäng av den anslutna säkringen) och ring auktoriserad serviceverkstad.
- Koppla ur produkten om den inte används.



1.7 Underhåll och rengöringssäkerhet

- Tvätta inte produkten genom att spraya eller hälla vatten på den! Använd inte en högtryckstvätt, ångrengörare, slang eller tryckspruta för att rengöra produkten.
- Använd inte vassa eller slipande verktyg för att rengöra produkten.
- Använd inte material som rengöringsmedel, tvättmedel, gas, bensen, alkohol, vax etc. för att rengöra produkten.
- Fiberfiltet ska rengöras regelbundet. Rengör luddfiltret och luckans inre yta.
- Rengör ludd som samlat sig på förångarens flänsar bakom filterlådan, med en dammsugare. Du kan rengöra för hand om du använder skyddshandskar. Försök inte att rengöra med bara händer. Förångarens flänsar kan skada händerna. (För produkter med värmepump)
- På grund av brand- och explosionsrisk, använd inte lösningar, rengöringsmaterial, stålull eller liknande material och verktyg för att rengöra sensorer.
- Rengör rökkanalen. (för modeller med rökkanal)
- Drick inte kondensvattnet.



1.8 Ljussäkerhet

- Kontakta en auktoriserad serviceverkstad om du behöver ersätta LED-lampan/glödlampan som används för belysning (för produkter med lampor (för produkter med lampor)).

2. Miljöinstruktioner

2.1 I enlighet med WEEE-bestämmelser och avyttring av avfall



Produkten innehåller inga farliga och förbjudna material enligt "Direktivet om avfall som utgörs av eller innehåller elektrisk och elektronisk utrustning", publicerad av ministeriet för miljö och urbanisering i Turkiet. Följer WEEE-bestämmelser Den här produkten har tillverkats av återvinningsbara och återanvändbara delar och material. Släng därför inte denna produkt med annat hushållsavfall vid slutet av dess livscykel.

Ta den till en återvinningsstation för elektrisk utrustning. Du kan fråga din lokala kommun gällande återvinningsstationer. Du kan hjälpa till att skydda miljön och naturliga resurser genom att leverera de använda produkterna för återvinning.



Även R920 är ett brandfarligt kylmedel. Se därför till att systemet och rören inte skadas under drift och transport.

Håll produkten borta från värmekällor, annars kan den fatta eld om den skadas. Släng inte bort produkten genom att kasta den i en eld.

2.2 Förpackningsinformation

Produktens förpackning är gjord av återvunnet material, i enlighet med den nationella lagstiftningen. Avyttra inte förpackningsmaterialet bland hushållssoporna eller annat avfall, avyttra det endast på avsedda återvinningsstationer.

2.3 Standardöverenskommelse och testinformation / Fn-försäkran om överensstämmelse



Utvecklingen, tillverkning och försäljningsfaser av den här produkten genomförs enligt överenskommelse med säkerhetsregler som specificerats i alla relaterad instruktioner av den Europeiska Unionen.

3 Din torktumlare

3.1 Tekniska specifikationer

SV

Höjd (justerbar)	84,6 cm / 86,6 cm*
Bredd	59,8 cm
Djup	60,7 cm
Kapacitet (max)	8 kg**
Nettovikt (± %10)	44 kg
Spänning	Se etikett***
Ingångsström	
Modellkod	

- Min. höjd: Höjd med justerbar ställning stängd.

Max. höjd: Höjd med justerbar ställning öppen på maximal höjd.

** Vikt av torr tvätt innan tvätt.

*** Märkskylten finns under dörren på torktumlaren.

	För att höja torktumlarens kvalitet kan de tekniska specifikationerna komma att ändras utan föregående meddelande. Bilderna i den här användarmanualen är schematiska och kanske inte nödvändigtvis ser ut exakt så som på produkten. Värdena som tillhandahålls med torktumlaren eller dess medföljande dokument är laboratorieavläsningar i enlighet med respektive standarder. Dessa värden kan skilja sig beroende på användning och omgivningsförhållanden.
-----------------------------------------------------------------------------------	------------------------------------------------------------------------------------------------------------------------------------------------------------------------------------------------------------------------------------------------------------------------------------------------------------------------------------------------------------------------------------------------------------------------------------------------------------------------

3.2 Allmänt utseende

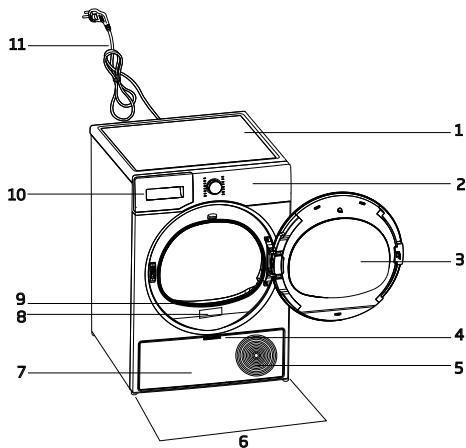

1. Övre bord
2. Kontrollpanel
3. Dörrluckan
4. Kickplåtens handtag
5. Ventilationsgaller
6. Justerbara ben
7. Kickplåt
8. Märkskylt
9. Fiberfilter
10. Vattentanklåda
11. Nätkabel

3.3 Leveransomfång

	1. Vattenutsläppslang*		6. Vattenfyllningsbehållare*
	2. Extrasvamp till lådan*		7. Rent vatten*
	3. Användarmanual		8. Luktkapselenhet*
	4. Torkkorg*		9. Borste*
	5. Torkkorgens användarmanual*		10. Filtertyg*

*Valfritt - behöver inte vara inkluderat, beror på modell.

4 Installation



Läs "Säkerhetsinstruktionerna" först!

Innan du konsulterar närmsta auktoriserade serviceverkstad för att installera torktumlaren, se informationen i användarguiden och se till att el- och vattenförsörjningen är enligt behov. Om inte, ringen elektriker och en rörmokare som ordnar med detta såsom nödvändigt.



Det är kundens ansvar att förbereda platsen där torktumlaren ska placeras och att ha el- och vattenförsörjning förberedd.



Kontrollera för skador på torktumlaren innan den installeras. Om Torktumlaren är skadad så installera inte den. Skadade produkter kan vara en säkerhetsrisk. Vänta i 12 timmar innan du använder torktumlaren.

OBS

Produkten inkluderar ett kylmedel och om produkten används direkt efter att den transporteras kan den skadas. Efter varje gång produkten flyttas, ska den vila i 12 timmar.

- När torktumlaren är installerad, måste anslutningarna hålla sig stabila. Efter du satt torktumlaren på plats, säkerställ att den bakre väggen inte kommer i kontakt med någon extrudering (en vattenkran, elektriskt uttag etc.).
- Placera produkten med ett mellanrum på åtminstone 1 cm mellan produkten och möbelkanter.
- Din torktumlare är lämplig att användas i mellan +5°C to +35°C. Om den används utanför det här temperaturintervallet, kan din torktumlares drift äventyras och skadas.
- Torktumlaren ska inte placeras med baksidan mot väggen.



Placera inte torktumlaren på strömkabeln.

*Ignorera följande varning om din produkts system inte innehåller R290



FARA!

- Torktumlaren innehåller kylmedlet R290.*
- R290 är ett miljövänligt, men brandfarligt kylmedel.*
- Se till att luftintaget på torktumlaren är öppet och är välventilerat.*
- Håll potentiella lågor borta från torktumlaren.*

4.2 Avlägsna fraktsäkerhetsmodulen

OBS

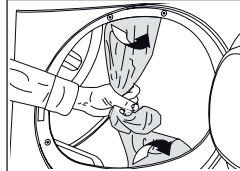

Ta bort fraktsäkerhetsmodulen innan du använder produkten för första gången.

4.1 Rätt installationsplats

- Installera torktumlaren på en stabil och jämn yta.
- Torktumlaren är tung. Flytta den inte själv.
- Använd torktumlaren i en miljö fri från damm och med bra ventilation.
- Spalten mellan produkten och golvet får inte minskas med material så som mattor, trä eller tejp.
- Täck inte för ventilationsgallret på torktumlaren.
- Det ska inte finnas dörrar som kan låsas, skjutdörrar eller gångjärnsdörrar nära torktumlarens installationsmiljö som kan blockera laddningsluckan från att öppnas.

4.3 Anslutning av avloppsrör på produkter med pngfunktion

Du kan direkt tömma samlat vatten via avloppslangen som kommer med produkten, istället för att regelbundet tömma vattnet som samlats i tanken.

OBS	Följ diagrammet nedan för att ansluta avloppslangen, om torktumlaren är utrustad med ångfunktion.
------------	---------------------------------------------------------------------------------------------------

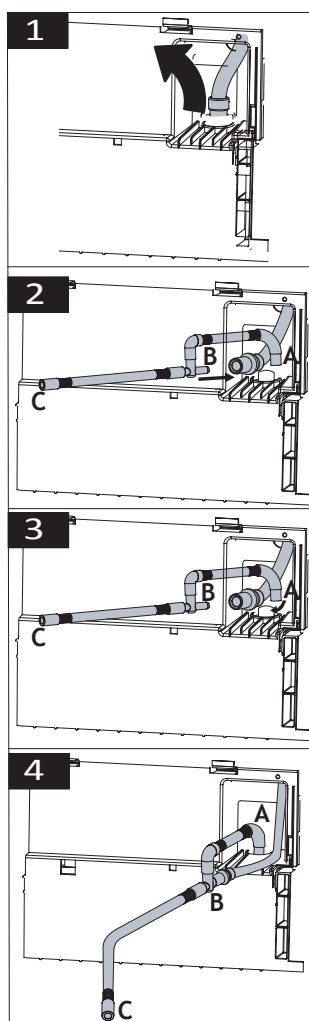

- 1 Ta bort slangen bakom torktumlaren genom att dra i den manuellt från där den är fäst. Använd inte verktyg för att ta bort slangen.
- 2 Installera med maskinen levererade avloppsslansens B-ände i den från torktumlaren borttagna slangens ände.
- 3 Installera med maskinen levererade avloppsslansens A-ände på platsen, där torktumlarens slang tagits bort.
- 4 Fäst avloppsslansens C-ände i avloppet eller tvättfatet.

OBS	Vattentömningsslangen ska fixeras vid max 80 cm i höjd. Säkerställ att vattentömningsslangen inte blir knäckt, kollapsar eller pressas mellan utsläppet och torktumlaren. Slangen ska anslutas så att den inte frånkopplas från sin plats. Läckt vatten kan orsaka skada. Förläng inte vattentömningsslangen. Kolla huruvida vattnet åker ut i ett lämpligt flöde. Dräneringsledningen ska inte stängas eller täppas till.
------------	----------------------------------------------------------------------------------------------------------------------------------------------------------------------------------------------------------------------------------------------------------------------------------------------------------------------------------------------------------------------------------------------------------------------------

	Om ett tillbehörspaket medföljer din produkt, kolla de detaljerade instruktionerna.
-----------------------------------------------------------------------------------	-------------------------------------------------------------------------------------

4.4 Justering av ställen

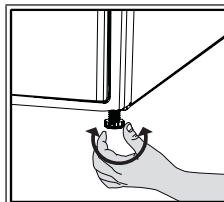



Justera ställningen genom att vrida den till vänster och höger tills torktumlaren står stabilt och jämnt.

4.5 Flytta torktumlaren

- Dränera vattnet helt från torktumlaren.
- Om produkten är ansluten via direkt utsläpp, avlägsna sladdanslutningarna.

	Det rekommenderas att torktumlaren flyttas i upprätt position. Annars, luta den till höger sett framifrån och flytta torktumlaren. Vänta i 12 timmar innan du använder torktumlaren.
-------------------------------------------------------------------------------------	--------------------------------------------------------------------------------------------------------------------------------------------------------------------------------------

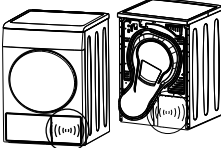
4.6 Varning gällande oljudet

	
	När produkten används, kan metalliska oljud komma då och då från kompressorn, det är normalt.
	När produkten används, pumpas det ansamlade vattnet till vattentanken. Det är normalt att höra pump ljud från produkten under den här processen.

4.7 Byta ut glödlampan

Om din torktumlare har trumlampan;





Konsultera auktoriserad serviceverkstad för att byta ut glödlampan/LED-lampan som använd i din torktumlare. Glödlampan i den här produkten är inte lämplig som helbelysning. Den avsedda användningen för den här lampan är att säkerställa säker laddning av tvätt i torktumlaren. Lamporna som används i den här apparaten är beständiga för kraftiga fysiska förhållanden såsom temperaturer över 50°C.

5 Förberedelse

	Läs "Säkerhetsinstruktionerna" först!
----------------------------------------------------------------------------------	---------------------------------------

5.1 Tvätt som passar att torka i torktumlaren

OBS	Tvätt som inte är säker för torktumling kan skada apparaten och tvätten under torkning. Följ instruktionerna på etiketterna på tvätten som ska tvättas. Torka endast tvätt med texten "säker för torktumlare" skrivet på etiketten.
------------	-------------------------------------------------------------------------------------------------------------------------------------------------------------------------------------------------------------------------------------

			
Lämplig för torktumling	I låg temperatur	I medeltemperatur	Ej kemtvätt

5.2 Tvätt som inte är lämplig att torka i torktumlaren

OBS	Underkläder med metallstöd ska inte torkas i torktumlare. Om dessa metallstöd blir lösa och rivs sönder från plagget kan de skada maskinen. Fina broderityger, bomulls- och silkeskläder, kläder tillverkade av känsliga och värdefulla textilier, icke-andningsbara kläder och tyllgardiner ska inte torkas i torktumlare.
------------	--------------------------------------------------------------------------------------------------------------------------------------------------------------------------------------------------------------------------------------------------------------------------------------------------------------------------------

5.3 Förbereda tvätten för att torkas

OBS	Föremål såsom mynt, metalldelar, nålar, naglar, skruvar, stenar etc. kan skada trumman på produkten eller orsaka funktionella driftproblem. Kontrollera därför alltid all tvätt som ska laddas i produkten. Torka tvätt med metalltillbehör såsom blixtlås genom att vända dem ut och in. Stäng alla blixtlås, krokar och hakar, knäpp knappar och knyt textilbäiten och förklädesbäiten.
------------	-------------------------------------------------------------------------------------------------------------------------------------------------------------------------------------------------------------------------------------------------------------------------------------------------------------------------------------------------------------------------------------------------

5.4 Vad kan man göra för att spara energi

- Använd högsta möjliga urkravningsalternativ när du rengör tvätten. Således kan du minska torkningsperioden och minska energikonsumtionen. Sortera tvätten baserat på dess typer och tjocklek. Torka samma sorts tvätt tillsammans. Exempelvis torkar kökshanddukar och dukar snabbare än badlakan.
- Följ rekommendationerna i användarmanualen för programvalet.
- Öppna inte laddningsluckan under torkning såvida det inte är nödvändigt. Om du verkligen måste öppna luckan, ha den inte öppen länge.
- Lägg inte till våt tvätt medan torktumlaren används.
- Rengör fiberfiltret före och efter varje torkning.
- För kondenseringsmodeller, se till att rengör kondensern åtminstone en gång i månaden eller efter 30 torkningar.
- Se till att filtren är rena. Referera till underhåll och rengöring för detaljer.
- För modeller med rökkanal, följ rökkanalreglerna som anges i guiderna och rengör rökkanalen.
- Under torkning, se till att ventileratorktumlarens omgivning där torktumlaren är placerad.

- På modeller med värmepump, kontrollera kondensern minst var 6:e månad och rengör den om den är smutsig.
- Om du använder miljövänliga filter, behöver du inte rengöra filtret efter varje cykel. När den miljövänliga ikonen är tänd på skärmen, byt filterduk.

5.5 Rätt lastkapacitet

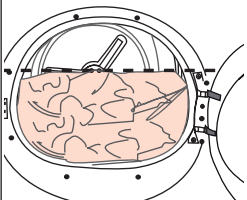
OBS	
	<p>Om tvätten i produkten överskrider maximal laddningskapacitet, kan den inte användas som avsett och kan komma att orsaka materialskada eller skada på produkten. För varje program, följ den maximala laddningskapaciteten.</p>

Vikterna nedan tillhandahålls som exempel.

Tvätt	Cirka-vikt (g)*	Tvätt	Cirkavikt (g)*
Bomulls-sängkläder (dubbel storlek)	1500	Bomulls-klänning	500
Sängkläder (enkel storlek)	1000	Klänning	350
Lakan (dubbel)	500	Denim	700
Lakan (enkelt)	350	Näsdukar (10 st.)	100
Stor bordsduk	700	T-shirt	125
Liten bordsduk	250	Blus	150
Servetter	100	Bomullströja	300
Badlakan	700	Skjorta	200
Handduk	350		

* Vikt av torr tvätt innan tvätt.

6 Köra produkten

6.1 Kontrollpanel

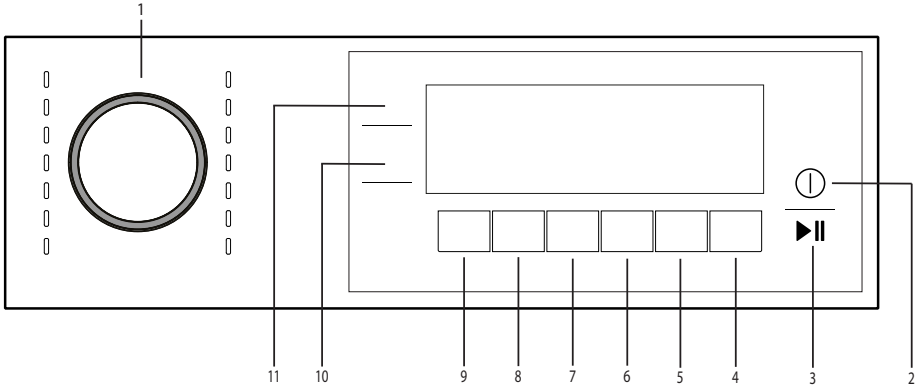

- 1. Programvalsknapp
- 2. På/av-knapp
- 3. Start/paus-knapp
- 4. Knappen för val av sluttid.
- 5. Knapp för val av förebyggande av skrynklor
- 6. Summer valsknapp
- 7. Väljarknapp för timer-program och barnlås
- 8. Ångprogramvalsknapp
- 9. Valsknapp för låg temperatur
- 10. Trumljusknapp.
- 11. Val av knapp för torrhetsnivå.

6.2 Symboler

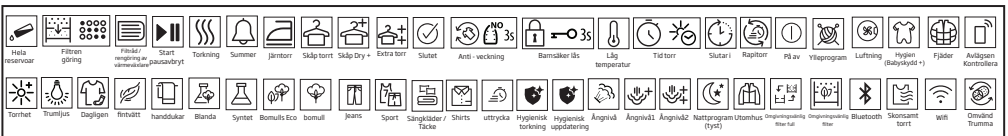

6.3 Förberedelse av torktumlare

- Koppla in torktummlaren.
- Öppna luckan.
- Lägg tvätten i torktummlaren utan att pressa in för mycket.
- Tryck igen och stäng luckan.

OBS



Se till att ingen tvätt fastnat i luckan. Stäng inte laddningsluckan med kraft.



- Välj önskat program med hjälp av På/Av/programvalsknappen, maskinen slås på.

Att välja programmet med knappen På/Av/Program Selection betyder inte att programmet har startats. Tryck på Start / Stand-by-knappen för att starta programmet.

6.4 Programval och konsumtionstabell

SV					
Tabell över cyklar med ångfunktion					
Program	Programbeskrivning	Kapacitet (kg)	Centrifugeringshastighet i tvättmaskin (rpm)	Torktid (minuter)	Ångtorkningstid
Färdig att användas*	Är ett program ämnad att minska skrynklorna i skjortor och t-shirts med ånga. Detta program eliminerar vanligtvis behovet att stryka skjortor efter torkningen. Beroende på produktens struktur och tjocklek som ska torkas, kan skrynklingsnivån variera. Vi rekommenderar att detta program används med samma typ av textilier.	1,5 (6 bitar)	800	-	90
		1 (3 bitar)	800	-	70
		0,3 (1 bitar)	800	-	50
Ångvädring	Vädrar kläderna med ånga och tar bort lukter. Använd endast med torra kläder.	1,5 (6 bitar)	-	-	35
		1 (3 bitar)	-	-	31
		0,3 (1 bitar)	-	-	23
Mix(Daglig)	Använd det här programmet för att torka syntet- och bomullsplagg som inte färgar av sig tillsammans. Sport- och fitnesskläder kan torkas med detta program.	4	1000	115	120
Jeans	Du kan torka denimbyxor, skjortor, kjolar eller jackor i det här programmet.	4	1200	130	135
Bomull	Du kan torka värmeresistent bomullstextilier med denna cykel. Torkningsinställning, som passar tvättens tjocklek och torkningsgrad ska väljas.	8	1000	184	189
Bomull Eco	Tunna bomullstextiler torkas så ekonomiskt som möjligt.	8	1000	174	179
Syntetisk	Du kan torka syntettextilier med denna cykel. Torkningsinställning, som passar tvättens torkningsgrad ska väljas.	4	800	70	75

Tabell över cyklar utan ångfunktion					
Bomull - stryktorr	Tunna fritidsbomullstextiler torkas tills lite fuktiga, så att de är färdiga för strykning.	8	1000	139	-
Ekspress	Du kan använda det här programmet för att torka bomull som du har centrifugerat i hög hastighet i tvättmaskinen.	0,5	1200	30	-
Ylleprogram	Använd det här programmet för att torka ylleplagg, såsom jumprar vilka har tvättats i enlighet med instruktionerna. Det rekommenderas att plaggen tas ut när programmet är slut.	1,5	600	148	-
Nattprogram (tyst)	I den här programnivån avges så lite ljud som möjligt till den omgivande miljön. Med detta program kan du torka dina kläder av bomull eller syntetisk blandning tyst.	8	1000	240	-
Sänglakan/Fjäder	Du kan torka din fjäder- eller fiberfyllda textilier som kan torkas enligt tvättsymbolerna i som ett enda tvättstycke. Du kan torka stora täcken, kuddar eller kappor som ett tvättstycke. Torka dina kläder som jackor och kappor ut och in.	-	800	165	-
Tidsprogram	Du kan välja tidsprogram mellan 10 och 160 minuter för att nå önskad torknivå vid låg temperatur. I detta program kör torktummlaren hela den inställda tiden oavsett tvättens torrhet.	-	-	-	-
Hygienisk uppdatering 	Du kan använda detta program för dina torra kläder och tvätt som du vill ge med hygien utan att tvätta dem. Det ger hög hygien för dina torra textilier via värmeeffekt.	1,5	-	120	-
Hygienisk torkning 	Det är programmet som du kan torka dina tvättade produkter du vill ge med extra hygien (babykläder, underkläder, handdukar, osv.). Det ger hög hygien för dina textilier via värmeeffekt.	5	800	200	-

Värden för energiförbrukning				
Program	Kapacitet (kg)	Centrifugeringshastighet i tvättmaskin (rpm)	Ungefärlig återstående fuktnivå	Energiförbrukning kWh
Bomull Eco**	8	1000	60%	1,44
Bomull - stryktorr	8	1000	60%	1,10
Syntet - skåptorr	4	800	40%	0,55
	"Programmet Bomull Eco" används vid hela och halva laster, är standardtorkprogrammet, till vilket informationen i etiketten och specifikationen relaterar, att det här programmet är passande för torkning av normal blöt bomullstvätt och att det är det effektivaste programmet i energikonsumtionsavseende för bomull.			
	Om du torkar regelbundet bomullstvätt med 8 kg maxikapacitet, rekommenderar vi, att du ansluter avloppsslang för att undvika att programmet stannar under torkning för att tömma behållaren, se sektion "Anslutning till avlopp".			
*För att uppnå 100 % bomull, 100 % polyester, 100 % viskos och 56 % bomull - 44 % polyester blandade skjortor med Färdig att användas programmet (skrynkelfri) har godkänts av den oberoende Institute of Textile Testing in Europe. Kragen, ärmuppslag och ärmar kan strykas vid behov.				





* : Energimärkning standardprogram EN 61121 Värdena i tabellen bestäms enligt EN 61121-standarden. Konsumtionsvärdena kan variera ifrån värdena i tabellen, beroende på tvätt sort, centrifugering, omgivande villkor och förändringar i spänning.

6.5 Extrafunktioner

Torrhetsnivå

Torrhetsnivåknappen används för att anpassa till önskad torrhet. Programtiden kan förändras beroende på val av inställning.

	Du kan endast aktivera den här funktionen innan programmet har startat.
----------------------------------------------------------------------------------	-------------------------------------------------------------------------

TORKNIVÅER	
 Järntorr	Tunna fritidsbomullstextiler torkas tills lite fuktiga, så att de är färdiga för strykning.
 Skåp torr	Tunna bomullstextiler torkas så ekonomiskt som möjligt.
 Skåp Dry +	Du kan använda det här programmet för extra torrhet i tjock tvätt såsom byxor och gypkläder. Du kan lägga in tvätten i garderoben utan att stryka den.
 Extra torr	Flerlager eller tjocka bomullstextiler, som är värmeresistenta och svåra att torka, torkas med denna cykel.

Förebyggande av rynkor

Du kan slå på och stänga av funktionen för att förebygga rynkor genom att trycka på knappen för att förhindra skrynkla förebyggande. Om du inte kommer att ta ut tvätten omedelbart efter att programmet har avslutats, kan du använda Wrinkle förebyggande funktion för att förhindra skrynkling av din tvätt.

Ljudvarning

Torktumblaren ger ifrån sig en ljudsignal när programmet är klart. Tryck på knappen "Audible Warning" om du inte vill ha ljudsignal. När du trycker på ljudsignalknappen slocknar lampan och det ljuder inte när programmet är klart.

	Du kan välja den här funktionen innan programmet startar eller efter att programmet har startats.
-----------------------------------------------------------------------------------	---------------------------------------------------------------------------------------------------

Låg temperatur

Du kan endast aktivera den här funktionen innan ett program startas. Du kan aktivera denna funktion om du vill torka din tvätt vid en lägre temperatur. Programmets varaktighet blir längre när den har aktiverats.

Sluttid

Du kan försena sluttiden av programmet upp till 24 timmar med sluttidsfunktionen.

1. Öppna luckan och lägg i tvätten.
2. Välj torkprogram.
3. Tryck på knappen för val av sluttid och ställ in tiden som du önskar. Sluttidslampan tänds. (När du trycker på och håller in knappen, fortsätter sluttiden non-stop).
4. Tryck på knappen Start/Vila. Nedräkningen av sluttid börjar. Den ":" logga in i mitten av visade fördröjningstid blinkar.

	Du kan lägga till eller ta bort tvätt under tidsfördröjningen. Tiden på displayen är den totala tiden för torktiden samt sluttiden. Sluttidslampan släcks i slutet av nedräkningen, torkningen startar och torklysdioden tänds.
------------------------------------------------------------------------------------	---------------------------------------------------------------------------------------------------------------------------------------------------------------------------------------------------------------------------------

Byta sluttid

Om du vill ändra tiden under nedräkningen:

Slå På/Av/programval och avbryt programmet. Välj önskat program och upprepa markeringen sluttid.

Avbryta sluttidsfunktionen

Om du vill avbryta fördröjningsfunktionen och starta programmet direkt:

Slå På/Av/programval och avbryt programmet. Välj önskat program och tryck på "Start/paus"-knappen.

Trumljus

Du kan slå på och stänga av trumlampan genom att trycka på den här knappen. Lampan tänds när knappen trycks in och släcks efter en viss tid.

6.6 Varningslampor



Varningsindikatorerna kan variera beroende på modell på torkmaskinen.

Filterrengöring

När programmet är klart kommer varningsindikatorn för rengöring av filer att startas.

Vattentank

Om vattentanken fylls medan programmet körs kommer varningsindikatorn att börja blinka och maskinen försätts i viloläge. I så fall, töm vattentanken och börja om programmet genom att trycka på start/paus-knappen. Varningslampan stängs av och programmet återgår.

Rengöring av filterlåda/värmeväxlare

Varningsymbolerna blinkar ibland för att påminna om att filterlådan behöver rengöras.

6.7 Starta programmet

Tryck på Start/Vila-knappen för att starta programmet.

Lamporna för start/vilaoch torkning startar för att visa att programmet har startats.

6.8 Barnspärr

Torktumlaren har en barnspärr som förhindrar maskinens programflöde ifrån att påverkas när knapparna trycks på under drift. När Barnspärr är aktiverat inaktiveras alla knappar på panelen utom knappen På/Av/Programval

Tryck på audible varningsknappen i 3 sekunder för att aktivera det underordnade låset.

Barnspärren måste avaktiveras för att kunna starta ett nytt program efter att det aktuella programmet är slut eller kunna integrera med programmet. För att avaktivera barnspärren, håll inne samma knappar i 3 sekunder.



När barnspärren är aktiverad kommer lampan för barnspärren att lysa.

När barnspärren är aktiv:

Torkmaskinen körs, eller i stand-by-läge kommer indikatorsymbolerna inte att ändras när du ändrar positionen för programvalsknappen.



När torktumlaren används och barnspärren är aktiv, hörs ett dubbelt pipande ljud om programvalsknappen vrids. Om barnlåset avaktiveras utan att programväljaren vrids tillbaka till sitt ursprungliga läge avslutas programmet eftersom programväljaren är fel.

6.9 Byta program efter att maskinen har startat

Du kan ändra det program du valt att torka din tvätt med ett annat program efter torkmaskinen börjar köras.

- Du kan till exempel slå På/Av/programval för att välja extra torrt program för att välja extra torrt program i stället för att stryka torrhet.
- Tryck på Start/Vila-knappen för att starta programmet.

Lägg till och ta bort kläder i viloläget

Om du vill lägga till eller ta bort tvätt efter att torkprogrammet startats:

- Tryck på knappen start/stand-by för att placera torktumlaren i stand-by-läge. Torkningen slutar.
- Öppna luckan i Vila-läge och stäng dörren efter att du lagt till eller tagit ur tvätt.
- Tryck på Start/Vila-knappen för att starta programmet.

	<p>Tillsats av tvätt efter torkningen kan göra att den torkade tvätten inuti torkmaskinen blandas med våt tvätt och lämnar tvätten fuktig i slutet av driften.</p> <p>Att lägga till eller ta bort tvätt under torkning går att göra så många gånger det behövs. Men den här processen skulle konstant avbryta torkdriften och orsaka att programtiden blir längre och tar mer energi. Det rekommenderas därför att lägga i all tvätt innan torkprogrammet har startat.</p> <p>Om ett nytt program väljs genom att vrida programvalsknappen medan torktumblaren står i viloläge, avslutas körprogrammet.</p>
----------------------------------------------------------------------------------	--------------------------------------------------------------------------------------------------------------------------------------------------------------------------------------------------------------------------------------------------------------------------------------------------------------------------------------------------------------------------------------------------------------------------------------------------------------------------------------------------------------------------------------------------------------------------------------------------------------

	<p>Rör inte de inre ytorna på trumman medan du lägger till eller tar ur kläder under ett pågående program. Trummans yta är het.</p>
----------------------------------------------------------------------------------	-------------------------------------------------------------------------------------------------------------------------------------

6.10 Avbryta ett program

Om du vill avbryta programmet och avsluta torkningen av någon anledning efter att torkmaskinen har startat, slår du på/av/programval. programmet avslutas.

	<p>Insidan av torktumblaren kommer vara mycket varm när du avslutar program under drift så kör uppräschning programmet så den kyls av.</p>
------------------------------------------------------------------------------------	--------------------------------------------------------------------------------------------------------------------------------------------

6.11 Programslut

När programmet är avslutat slås lysdioderna för slut/skrynkla förebyggande och fiberfilterrengöring Varning på programuppföljning indikatorn på. Lastluckan kan öppnas och torkmaskinen är klar för en annan drift.

Slå På/Av/programvalsknappen till På-/Av-läge för att stänga av torkmaskinen.

	<p>Om läget För att förebygga rynkor är aktivt och tvätten inte tas bort efter att programmet är klart aktiveras funktionen för att förebygga rynkor i 2 timmar för att förhindra att tvätten inuti maskinen blir skrynklig. Programmet tumlar tvätten i 10-minutersintervall för att den inte ska skrynkla.</p>
-----------------------------------------------------------------------------------	------------------------------------------------------------------------------------------------------------------------------------------------------------------------------------------------------------------------------------------------------------------------------------------------------------------

6.12 Allmän beskrivning av ångprogrammen

Ångprogram

Du kan använda ångfunktionen i program, som är markerade med blå / röd linje på maskinens panel. Torktumblaren måste användas genom att gruppera kläderna enligt typ och tjocklek, när programmet ovan används med ånga. Torka inte ylle, läder eller kläder med metalldelar med denna program. Högre ljudnivå kan upplevas när ångprogrammet används. Beroende på tvätttyp, -mängd och vald program, kan resultaten för antiskrynkling och lukt borttagning variera. När ångprogrammet avslutats ska tvätten omedelbart hängas upp i en hängare.

Förbereda maskinen

Ångbehållaren måste fyllas innan ångfunktionen används första gången. Därför ska tvätten torkas när maskinen används för första gången med program med ångfunktion eller ångfunktionen avaktiverad.

Aktivering av ångfunktionen:

När maskinen slås på och funktionsväljaren vrids till 'Färdig att användas' eller 'Ångvädring' programmet, tänds indikatorn som visas i bilden nedan.



Denna symbol visar, att torkprogrammet kan köras med högst 1,5 kg tvättmängd (6 plagg). För att torka 1 - 3 plagg, måste 'Ånga' alternativet på skärmen tryckas in för att justera tvättmängden.



När justeringarna är färdiga, starta programmet genom att trycka på Starta/Håll knappen.

'Ånga' alternativet på skärmen måste tryckas in för att aktivera ångfunktionen i Blandad, Jeans, Bomull, Ekonomisk bomull, och syntetisk programmen. När denna knapp trycks in aktiveras ångfunktionen, symbolen nedan visas och programtiden ändras.



Starta programmet genom att trycka på Starta/Håll knappen när symbolen visas och ångfunktionen aktiveras.

	Om ångbehållaren är tom, blinkar nedan visad ikon. Tvätten måste torkas i ett program utan ångfunktion, för att fylla behållaren.
----------------------------------------------------------------------------------	-----------------------------------------------------------------------------------------------------------------------------------



7 Underhåll och rengöring



Läs "Säkerhetsinstruktionerna" först!



Säkerställ att hårstrån, fibrer och bomullsballar inte faller ner i springan där filtrena är installerade.

7.1 Fiberfilter (intern och extern filter) / rengöring av luckans insida

De hårstrån och fibrer som är separerade ifrån tvätten under torkningsprocessen samlas upp av luddfiltret.



Rengör luddfiltret och luckans inre yta.

OBS

Din torktumlare har 2 fiberfilter med det ena placerat inuti det andra. Använd inte produkten utan fiberfiltren.

För att rengöra luddfiltret:

- Öppna luckan.
- Håll det första av de två fiberfiltren (det inre filtret) och ta bort det genom att dra det uppåt.

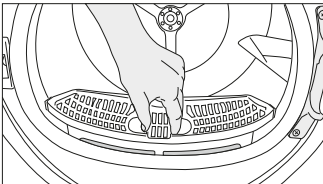

- Ta bort den andra delen (det yttre filtret) genom att dra det uppåt.

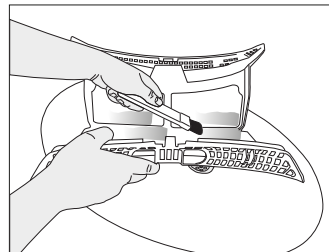
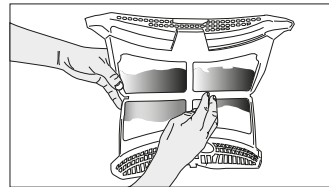
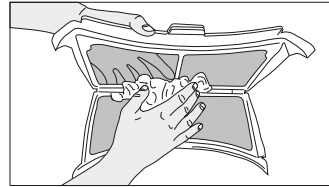
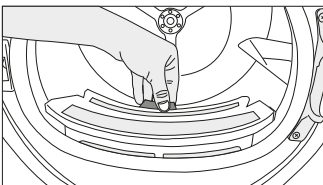

- Rengör båda filtrena under vatten som ringer i motsatt riktning för fiberansamlingen, eller med en mjuk borste. Torka filtret innan du placerar det i springan igen.

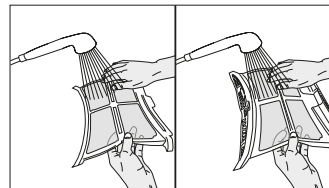

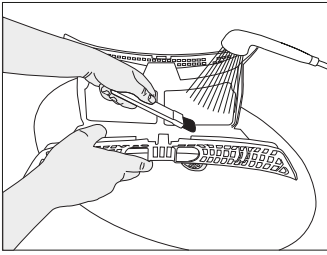

- Sätt i fiberfiltren på respektive plats och placera det åter på sin plats.

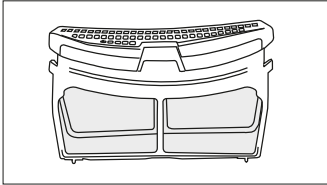

- Rengör laddningsluckans inre yta och packning med en mjuk, fuktig trasa eller borsten på luftavvisaren.

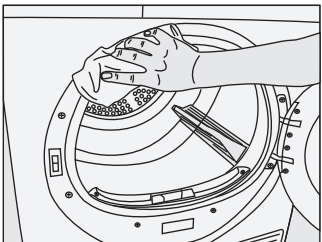
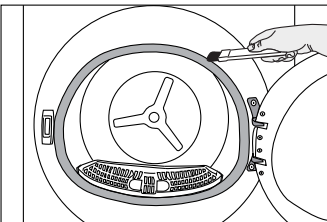
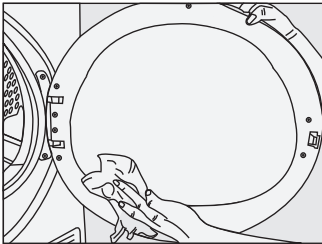

7.2 Rengör sensorn

Torktumblaren har luftfuktighetssensorer som märker om tvätten är torr.

För att rengöra sensorer:

Öppna torktumblarens laddningslucka.

Om maskinen är varm på grund avtorkningen, så vänta tills den svalnar.

Rengör sensorns metalltytor med en mjuk trasa fuktad med vinäger och torka sedan.



Rengör sensorernas metalltytor 4 gånger om året.
Använd inte metallverktyg när du rengör metallsensorerna.



På grund av brand- och explosionsrisk, använd inte lösningar, rengöringsmaterial eller liknande material och verktyg för att rengöra sensorer.

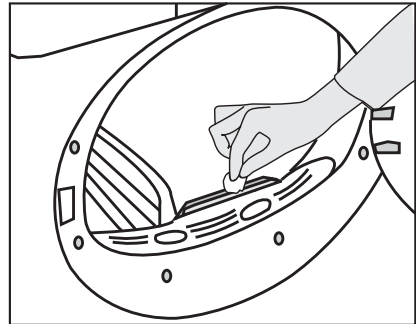

7.3 Tömma vattentanken

Under torkning avlägsnas fukten från tvätten och kondenseras, sedan ansamlas vattnet i vattentanken. Töm vattentanken efter varje torkning.



Kondenserat vatten är inte drickbart vatten!
Ta aldrig bort vattentanken när programmet körs!

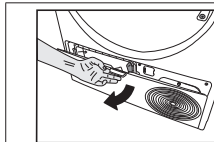

Öppna golvlisen genom att dra dess knapp.

Om du inte tömmer vattentanken kommer maskinen att sluta fungera under kommande torkningar på grund av att vattentanken är full och en Vattentanksvarningsikon kommer att blinka. I så fall töm vattentanken och fortsätt torkningen genom att trycka på Start / Start/stand-by-knappen.

För att tömma vattentanken:

Dra försiktigt ut vattentanken från dess låda.

Ta bort vattentanken i lådan eller bakom skyddsluckan försiktigt.

Töm vattnet i vattentanken.

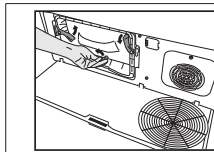

Flytta på spärrarna för att öppna luftavvisarens lock.

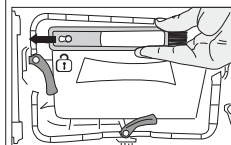

Dra borsten till vänster för att ta bort det. Du kan använda rengöringsborsten till att rengöra filter, kondenserande metallyta och samlat ludd i dörren.

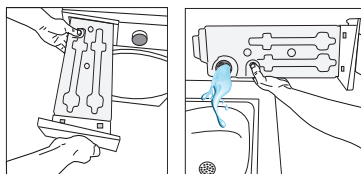

Om ludd har samlats i tratten till vattentanken, rengör det i rinnande vatten.

Sätt tillbaka vattentanken.



Om direkt utsläppsalternativ är valt så behöver inte vattentanken tömmas.

7.4 Rengöra sensorerna

Håret och luddet som inte samlas upp av luddfiltret samlas på kondensorns metallyta bakom luftavvisaren. Detta ludd ska rengöras regelbundet.

Om kondenserrensvarningsikonen blinkar, kolla metallytan. Om det finns något ludd, ta bort det. Det måste kollas åtminstone var 6:e månad.



Rengöringsborsten finns inuti dokumentpåsen. Ta din borste från dokumentpåsen och sätt den på plats i luftavvisaren för att förvara den.

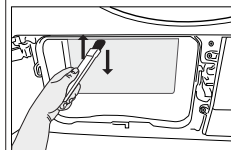
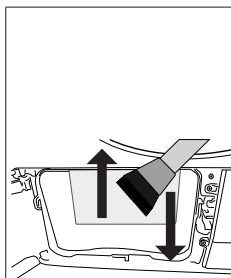

Rengör luddet på kondensorns metallyta med en fuktig trasa eller borsten på luftcirkulationen i riktning uppner. Rengör inte i riktning vänsterhöger då det kan skada kondensorns metallplattor. Du kan använda en dammsugare med en borste för rengöring. Om dammsugaren inte har en borste så rekommenderas den inte för kondenserrensrengöring.

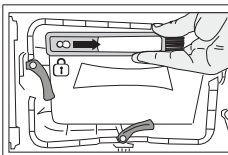

Efter rengöring av filter, dörr och kondensorn, dra borsten till höger och lås den på plats.

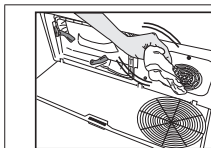

Om du ser luddansamlingar på fläktluckan och golvlisen så ta bort den med en trasa.

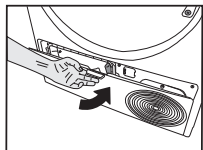

Efter att rengöringsprocessen slutförts placerar man luckan för luftcirkulationen på plats, flyttar haspen för att stänga den, och stänger sedan golvlisen.

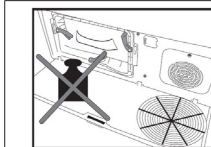

Ha inte vikt på golvlisen när den är öppen.

OBS

Använd inte slipande material eller stålull för att rengöra trumman.



Du kan rengöra för hand om du använder skyddshandskar. Försök inte att rengöra med bara händer. Kondensorns flänsar kan skada händerna. Rengöring med rörelser från vänster till höger kan skada kondensorns flänsar. Det kan även leda till problem med torkningen.

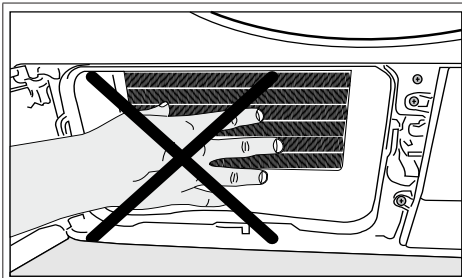

När luckan för luftcirkulationen är borttagen, är det normalt att ha vatten i plastsektionen framför kondensorn.

8 Felsökning

Torkningen tar för lång tid.

Fiberfiltrets (inre och yttre filtret) porer kan ha täppts till. >>> Skölj fiberfiltret noggrant med varmt vatten och torka.

Framsidan på kondensorn kan ha täppts igen. >>> Rengör framsidan på kondensorn

Ventilationsgallret fram på maskinen kan vara stängt. >>> Ta bort alla föremål framför ventilationsgaller som kan blockera luft.

Ventilationen kanske inte är tillräcklig eftersom området maskinen är installerad på är för litet. >>> Öppna dörren eller fönstren för att förhindra att rumstemperaturen stiger högt.

Om det finns en luftfuktighetssensor.

En kalkavlagring kan ha skapats på fuktighetssensorn. >>> Rengör fuktighetssensorn.

För mycket tvätt kan ha lastats. >>> Lasta inte torken med för mycket.

Tvätten kanske inte har vridits ur korrekt. >>> Utför en centrifugering i tvättmaskinen.

Kläderna kommer ut fuktiga efter torkning.

Ett program som inte passar för tvättsorten kan ha använts.>>> Kontrollera tvättlapparna på kläderna och välj ett passande program för klädtypen eller använd extra tidsprogram.

Fiberfiltrets (inre och yttre filtret) porer kan ha täppts till. >>> Skölj filtret noggrant med varmt vatten och torka.

Framsidan på kondensorn kan ha täppts igen. >>> Rengör framsidan på kondensorn

För mycket tvätt kan ha lastats. >>> Lasta inte torken med för mycket.

Tvätten kanske inte har vridits ur korrekt. >>> Utför en centrifugering i tvättmaskinen.

Torktumlaren startar inte, eller programmen kan inte startas. Torkmaskinen kör inte efter att den konfigurerats.

Strömkabeln kanske inte är isatt. >>> Se till att strömkabeln är inkopplad.

Luckan kan vara öppen. >>> Kontrollera att luckan är ordentligt stängd.

Ett program kanske inte ställts in, eller start/paus-knappen kanske inte tryckts in. >>> Kontrollera att programmet är inställt och inte i pausläge.

Barnspärren kan vara aktiverat. >>> Stäng av barnspärren.

Programmet kan ha avbrutits tidigt av okänd anledning.

Luckan kanske inte stängts ordentligt. >>> Kontrollera att luckan är ordentligt stängd.

Det kan vara strömavbrott. >>> Tryck på knappen Start/Paus/Avbryt för att starta programmet.

Vattentanken kan vara full. >>> Töm vattentanken..

Kläderna har krympt, hårdnat eller förstörts.

Ett program som inte passar med tvätt-sorten kan ha använts. >>> Kontrollera underhållsetiketterna på kläderna och välj passande program för kläderna.

Vattendroppande ifrån luckan.

Fibrer kan ha ansamlats på insidan av luckan och luckans packning. >>> Rengör den inre ytan av luckan och ytorna på packningen.

Luckan öppnas spontant.

Luckan kanske inte stängts ordentligt. >>> Tryck på lastdörren tills stängningsklicket hörs.

Varningssymbolen för vattentanken är på/blinkar.



Vattentanken kan vara full. >>> Töm vattentanken..

Vattenutsläppsslangen kan ha kollapsat. >>> Om produkten är ansluten direkt till avfallsvattnets brunn kontrollera utloppsslangen.

Ljuset i torken startar inte. (I modeller med lampor)

Torkmaskinen kanske inte har startats med på/av-knappen. >>> Kontrollera att torkmaskinen är på.

Lampan kan vara trasig. >>> Kontakta en godkänd serviceverkstad för att byta ut lampan.

Ikonen eller lampan för förebyggande av skrynklor är tänd.	
Det stryk fria läget som förhindrar tvätten ifrån att skrynkla sig i tumlaren, kan vara aktiverat. >>> Stäng av tumlaren och ta bort tvätten.	
Ikonen för rengöring av luddfiltret lyser.	
Luddfiltret (inre och yttre filtret) kan vara smutsigt. >>> Skölj filtret noggrant med varmt vatten och torka. Ett lager kan formas på luddfiltresporer som leder till tilltäppning. >>> Skölj filtret noggrant med varmt vatten och torka. Ett lager, som kan täppa till fiberfiltrets porer (interna och externa filter) kan ha skapats.<<Tvätta och torka filtren i ljummet vatten>> Luddfiltret kan inte sättas i. >>> Sätt i det inre och det yttre filtret i sina skåror. Miljövänligt filtertyg är kanske inte installerat i plastdelen och kondensorns front kanske är tilltäppt.>>>Installera det miljövänliga filtret i plastdelen och placera det i filterhöljet. Omgivningsvänlig filter har kanske inte installerats, fast varnings- symbolen är tänd. "Byt filter."	
En ljudlig signal hörs ifrån maskinen	
Luddfiltret kan inte sättas i. >>> Sätt i det inre och det yttre filtret i sina skåror. Maskinens filter har kanske inte installerats. >>> Installera fiberfiltren (internt och externt) eller det miljövänligt filtret i deras höljen.	
Kondensorns varningslampa blinkar.	
Framsidan på kondensorn kan ha täppts igen med ludd. >>> Rengör framsidan på kondensorn Luddfiltret kan inte sättas i. >>> Sätt i det inre och det yttre filtret i sina skåror.	
Ljuset i torken startar. (I modeller med lampor)	
Om torkmaskinen är kopplad till strömmen kan lampan lysa när på/av-knappen är intryckt och luckan är öppen. >>> Koppla bort torken eller stäng av på/av-knappen så den är i Av-läget.	
Wifi-ikonen blinkar kontinuerligt. (För meodeller med HomeWhiz-funktion)	
>>> Produkten är kanske inte ansluten till det trådlösa nätverket. Följ instruktionerna för att ansluta till nätverket. Enheten som produkten använder för att ansluta till nätverket kan vara felaktig. Kontrollera den. Produkten kan kanske inte ansluta till nätverket på grund av närhet.	
Om du ser "F L t" meddelandet på skärmen, följ stegen nedan.	
Filtren kan vara smutsiga. Rengör de inre och yttre filtren eller byt det eko-vänliga filtret. Om dubbla filter används som intern och extern filter i höljet, se till att båda filtren är installerade. Om eko-filterfunktionen används, se till att filtertyget är installerad i plastdelen. Installera filtertyget i plastdelen, om den inte är installerad. Området framför kondensorn kan vara smutsigt. Öppna och inspektera området runt fotbrädan och se till att den är ren. Se sektion Underhåll och rengöring.	
	Om problemen fortgår efter att du följt instruktionerna i det här avsnittet, kontakta din återförsäljare eller godkända serviceställe. Försök aldrig reparera en ickefungerande produkt själv.
	Om du upplever något problem med din enhet, kan du begära en ersättning genom att konsultera närmaste auktoriserade serviceverkstad med enhetens modellnummer.

PRODUCT FICHE

Efterlevnad av kommissionens delegerade förordning (EU) Nr. 392/2012

Leverantörsnamn eller varumärke		SMEG
Modellnamn		DNP83SLIN
Vikt (kg)		8,0
Typ av torktumlare	Luftventilerad	-
	Kondensator	•
Energiklass ⁽¹⁾		A+++
Årlig energiförbrukning (kWh) ⁽²⁾		176,8
Typ av kontroll	Automatisk	•
	Inte automatisk	-
Energiförbrukning för standardbomullsprogram med full maskin (kWh)		1,44
Energiförbrukning för standardbomullsprogram med delvis fylld maskin (kWh)		0,81
Strömförbrukning för avstängt läge för standardbomullsprogram med full maskin, P ₀ (W)		0,47
Strömförbrukning för påslaget läge för standardbomullsprogram med full maskin, P _L (W)		1,00
Längd för påslaget läge (min)		30
Standardbomullsprogram ⁽³⁾		•
Programtid för standardbomullsprogram med delvis fylld maskin, T _{day} (min)		174
Programtid för standardbomullsprogram med delvis fylld maskin, T _{day1/2} (min)		108
Vägd programtid för standardbomullsprogrammet vid full och delvis full maskin (T _v)		136
Energiklass för kondensering ⁽⁴⁾		A
Genomsnittlig kondenserings effektivitet för standardbomullsprogram med full maskin, C _{day}		91%
Genomsnittlig kondenserings effektivitet för standardbomullsprogram med delvis fylld maskin, C _{day1/2}		91%
Vägd kondenserings effektivitet för standardbomullsprogram med delvis fylld och full maskin, C _t		91%
Ljudeffektivnivå för standardbomullsprogram med full maskin ⁽⁵⁾		63
Inbyggd		-

• : Ja - : Nej

(1) Skala från A+++ (effektivast) till D (minst effektiv)

(2) Energiförbrukning baserad på 160 torkningscykler för standardbomullsprogrammet med full och delvis fylld maskin och förbrukning av lågeffektlägen. Faktisk energiförbrukning per maskin beror på hur enheten används.

(3) "Skåpört program" används med full och delvis fylld maskin och är standardtorkningsprogrammet till vilket informationen på etiketten hänvisar och detta program passar för torkning av normal våt bomull och är det effektivaste programmet i termer av energiförbrukning för bomull.

(4) Skala från G (minst effektiv) till A (mest effektiv)

(5) Vägt genomsnittligt värde — L_{WA} uttryckt i dB(A) re 1 pW