

Torktumlare

Bruksanvisningen

Kuivaaja

Käyttöoppaan

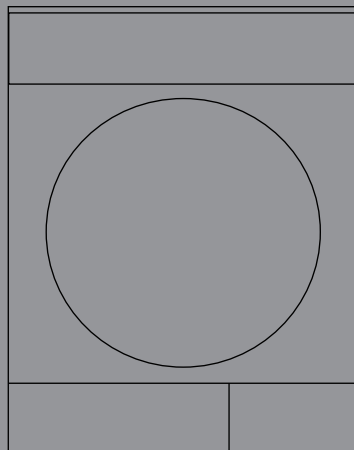

2960313606_SV/170123.1718

Hyvä asiakas,

Ole hyvä lue tämä käyttöopas ennen kuin aloitat tuotteen käytön!

Kiitos Smeg tuotteen valitsemisesta. Toivomme, että korkea teknologiaa sisältävä laadukkaasti valmistettu tuotteemme palvelee sinua hyvin. Suosittelemme, että luet tämän oppaan ja täydentävät asiakirjat huolellisesti ennen käyttöä.

Kiinnitä huomiota kaikkiin käyttöoppaan sisältämiin tietoihin ja varoituksiin, ja seuraa annettuja ohjeita. Tällä tavalla voit suojata sekä itseäsi että tuotetta mahdollisilta vaurioilta.

Säilytä käyttöopas. Jos luovutat tuotteen jollekin toiselle, anna mukaan myös tämä opas.

Symbolit ja huomautukset

Tässä käyttöohjeessa käytetään seuraavia symboleja:



Vaara, joka voi aiheuttaa kuoleman tai loukkaantumisen



Lue käyttöopas.



Tärkeitä tietoja tai hyödyllisiä vinkkejä.



Varoitus kuumista pinnoista.



Varoitus sähköiskun vaarasta.



Varoitus UV-säteilyn vaarasta



Varoitus palovamman vaarasta



Tuotteen pakkaus on valmistettu kierrätettävistä materiaaleista kansallista ympäristölainsäädäntöä noudattaen.



Varoitus tulipalon vaarasta.

HUOMAUTUS Vaara, joka voi aiheuttaa aineellisia vahinkoja tuotteelle tai ympäröivälle alueelle



KIERRÄTETTY JA
KIERRÄTETTÄVÄ PAPERI

1 Turvallisuusohjeet	39
1.1 Käyttötarkoitus	39
1.2 Lasten, herkkien henkilöiden tai lemmikkieläinten turvallisuus.....	39
1.3 Sähköturvallisuus.....	40
1.4 Tuvaluisuus kuljetuksen aikana.....	40
1.5 Turvaluisuus asennuksen aikana	40
1.6 Käyttöturvallisuus.....	42
1.7 Turvaluisuus huollon ja puhdistuksen aikana.....	44
1.8 Turvallinen valaistus	44
2. Miljöinstruktioner	45
2.1 I enlighet med WEEE-bestämmelser och avyttring av avfall	45
2.2 Förpackningsinformation	45
2.3 Standardöverenskommelse och testinformation / Fn-försäkran om överensstämmelse.....	45
3 Sinun kuivausrumpu.....	46
3.1 Tekniset tiedot	46
3.2 Yleistä	47
3.3 Pakkauksen sisältö	47
4 Asennus.....	48
4.1 Oikea asennuspaika	48
4.2 Kodinkonetta kuljetuksen aikana suojaavan pakkausmateriaalin poistaminen.....	48
4.3 Veden tyhjennysletkun liitäntä tuotteisiin höyrytoiminnolla	49
4.4 Jalkojen säätäminen	49
4.5 Kuivausrummun kuljetus.....	50
4.6 Ääniä koskevat varoitukset	50
4.7 Lampun vaihtaminen	50
5 Valmistelu.....	51
5.1 Kuivausrumpuun soveltuvat pyykit	51
5.2 Kuivausrumpuun soveltumattomat pyykit.....	51
5.3 Pyykin valmistelu kuivausta varten	51
5.4 Tapoja säästää energiaa	51
5.5 Oikea täyttömäärä	52

6 Tuotteen käyttö	53
6.1 Ohjauspaneeli	53
6.2 Symbolit	53
6.3 Kuivauskoneen valmistelu	53
6.4 Ohjelmanvalinta- ja energiankulutustaulukko	54
6.5 Lisätoiminnot	57
6.6 Varoitusilmaisimet	58
6.7 Ohjelman käynnistäminen	58
6.8 Lapsilukko	58
6.9 Ohjelman vaihtaminen käynnistyksen jälkeen	58
6.10 Ohjelman peruuttaminen	59
6.11 Ohjelman loppu	59
6.12 Höyryohjelmien yleiskuvaus	59
7 Huolto ja puhdistus	61
7.1 Kuitusuodattimet (sisäiset ja ulkoiset suodattimet) / luukun sisäpinnan puhdistus	61
7.2 Anturien puhdistaminen	62
7.3 Vesisäiliön tyhjentäminen	62
7.4 Lauhduttimen puhdistaminen.....	63
8 Vianmääritys	65

1 Turvallisuusohjeet

Tämä osio sisältää tarvittavat turvallisuusohjeet henkilövahinkojen ja materiaalistien vahinkojen välttämiseksi.

- Yrityksemme ei ole vastuussa näiden ohjeiden laiminlyömisestä johtuvista vaurioista.
- Valtuutetun huollon tulee suorittaa aina asennuksen ja korjaukset.
- Käytä vain alkuperäisiä varaosia ja varusteita.
- Älä korjaa tai vaihda mitään osia tuotteeseen jollei sitä erikseen ole mainittu käyttöoppaassa.
- Älä muuntele tätä laitetta.



1.1 Käyttötarkoitus

- Kyseinen tuote on tarkoitettu vain kotitalouskäyttöön. Sitä ei ole tarkoitettu kaupalliseen käyttöön.
- Tuotetta ei ole suunniteltu ulkokäyttöön.
- Älä asenna tai käytä tuotetta paikassa, jossa se voisi jäätyä ja/tai jossa se olisi herkkä säälle. Pumppuun tai letkuihin jäänyt vesi voi aiheuttaa vahinkoa.
- Tuotetta saa käyttää vain vedellä pestyn pyykin kuivattamiseen ja tuuletukseen, jota on turvallista käyttää kuivausrummussa.



1.2 Lasten, herkkien henkilöiden tai lemmikkieläinten turvallisuus

- Tätä tuotetta voivat käyttää yli 8-vuotiaat lapset ja henkilöt joiden fyysiset, aistinvaraiset tai henkiset kyvyt ovat heikentyneet, tai joilla ei ole aikaisempaa kokemusta tai tietoa laitteen käytöstä, jos heitä valvotaan, tai jos he ovat saaneet opastusta koskien laitteen turvallista käyttötapaa, ja he ymmärtävät laitteen käyttöön liittyvät vaarat. Lapset eivät saa peukaloida laitetta. Koneen puhdistusta ja kunnossapitoa ei saa asettaa lapsen harteille ilman valvontaa.
- Alle 3-vuotiaat lapset on pidettävä poissa tuotteesta, ellei heitä valvota.
- Sähkölaitteet ovat vaarallisia lapsille ja lemmikkieläimille. Lapset ja lemmikkieläimet eivät saa leikkiä tuotteella, kiivetä sen päälle tai mennä tuotteen sisään.
- Pidä tuotteen luukku kiinni myös silloin, kun sitä ei käytetä. Lapset tai lemmikit voivat lukita itsensä tuotteeseen ja tukehtua.
- Lapset ilman valvontaa eivät saa suorittaa puhdistus- tai kunnossapitotoimintoja.
- Pidä pakkausmateriaalit poissa lasten ulottuvilta. Henkilövahingon tai tukehtumisen vaara.

- Pidä kaikki tuotteen kanssa käytetyt lisäaineet poissa lasten ulottuvilta.
- Ennen tuotteen hävittämistä katkaise virtajohto ja tuhota luukku.



1.3 Sähköturvallisuus

- Tuotetta ei saa kytkeä verkkovirtaan asennuksen, huollon, puhdistuksen, korjauksen tai kuljetuksen aikana.
- Jos virtajohto on vaurioitunut, on valtuutetun huoltoliikkeen korjattava se mahdollisten vaaratilanteiden välttämiseksi.
- Älä tunge virtajohtoa tuotteen alle tai sen takapuolelle. Älä aseta raskaita esineitä virtajohdon päälle. Virtajohtoa ei saa taittaa, puristaa eikä sen tulisi joutua kosketuksiin minkään lämmönlähteen kanssa.
- Älä käytä jatkojohtoa, haarapistorasiaa tai sovitinta tuotteen käyttämiseksi.
- Tuotetta ei saa virtaa ulkoisen kytkimen, kuten ajastimen kautta, eikä sitä saa kytkeä piiriin, joka avataan ja suljetaan säännöllisesti työkalulla.
- Pistokkeeseen on aina päästävä helposti käsiksi. Jos tämä ei ole mahdollista, on sähkömääräyksiä noudattava mekanismi, joka kytkee kaikki liittimet irti virransyötöstä (varoke, kytkin, pääkytkin jne.) asennettava virransyöttöön.
- Älä kosketa pistoketta märin käsin.
- Älä irrota laitetta vetämällä virtajohdosta.



1.4 Tuvallisuus kuljetuksen aikana

- Enne kuljetusta irrota tuote verkkovirrasta, tyhjennä vesisäiliö ja irrota vedenpoistoliihtäntä (mikäli olemassa).
- Tuote on raskas, älä käsittele sitä yksin.
- Ota tarvittavat varotoimet tuotteen putoamisen ja kaatumisen estämiseksi. Älä kolhi tai pudota tuotetta kuljetuksen aikana.
- Älä käytä tuotteen ulkonevia osia (kuten ovea) tuotteen siirtämiseen.
- Pidä tuotetta pystyasennossa, kun siirrät sitä. Jos sitä ei voida pitää pystyasennossa, kuljeta sitä kallistamalla oikealle puolelle (edestäpäin katsottuna).



1.5 Turvallisuus asennuksen aikana

- Varmista tuotteen asennusta varten, että sähkölaitteisto ja vedenpoisto ovat asianmukaiset tarkistamalla käyttöoppaan tiedot. Jos asennuspaikka ei ole sopiva, ota tarvittaessa yhteys putkiasentajaan ja sähköasentajaan järjestääksesi tarvittavan sähkön- ja vedensaannin. Nämä toimet tulee suorittaa asiakkaan.
- Tarkasta tuote vaurioiden varalta ennen sen asennusta. Älä asenna tuotetta, jos se on vaurioitunut
- Älä poista säädettäviä jalkoja.
- Aseta tuote tasaiselle ja kovalle alustalle ja tasapainota se säätöjaloilla.

- Tuotteen ja lattian välistä tilaa ei saa täyttää muilla materiaaleilla kuten matolla, puulla tai teipillä. Tuotteen pohjassa olevia ilmanvaihtoaukkoja ei tule tukkia matolla.
- Tuote tulee asentaa siten, että ilmanvaihtoaukot eivät ole tukossa.
- Käytä kuivausrumpua vain hyvin tuuletetussa, pölyttömässä ympäristössä.
- Älä asenna tuotetta paikkoihin, joissa lämpötila laskee alle 5 °C tai nousee yli 35 °C.
- Älä asenna tuotetta syttyvien ja räjähtävien materiaalien välittömään läheisyyteen, äläkä pidä syttyviä ja räjähtäviä materiaaleja tuotteen lähellä, kun se on toiminnassa.
- Tuotetta ei tule asentaa ovea tai liukuovea vasten, jos tuotteen ovea ei voida avata kokonaan, tai saranaoven takana, jos tuotteen sarana on oven saranoita vasten.
- Asenna tuote paikkaan, joka mahdollistaa helpon säännöllisen huollon ja puhdistuksen.
- Aseta tuote takapinta kohti seinää (lämmittimellä varustetut mallit).
- Tuotteen asentamisen jälkeen varmista, että takaseinä ei kosketa mitään ulkonevaa osaa (vesihana, pistorasia jne.).
- Aseta tuote siten, että tuotteen ja huonekalujen reunojen väliin jää vähintään 1 cm tilaa.
- Noudata savuhormiliitäntää koskevia ohjeita käyttöoppaassa (savuhormella varustetut mallit).
- Poistoilmaa ei tule ohjata savuhormiin, jota käytetään kaasua tai muita polttoaineita kuluttavien laitteiden savun poistamiseen (savuhormella varustetut mallit).
- Ilmanvaihtoletkua ei saa kytkeä lämmitysuniin tai savupiippuun (savuhormella varustetut mallit).
- Kytke tuote maadoitettuun pistorasiaan, joka on suojattu sopivalla sulakkeella määritetyn tyypin ja sähkövirran mukaisesti. Anna ammattitaitoisen sähköasentajan suorittaa maadoitus. Älä käytä tuotetta ilman maadoitusta, joka on alueellisten/kansallisten määräysten mukainen.
- Liitä tuote maadoitettuun pistorasiaan, jonka jännite, taajuus ja virta vastaavat tyyppikilvessä määritettyjä.
- Älä liitä tuotetta löysään, vialliseen, likaiseen tai rasvaiseen pistorasiaan tai kiinnikkeestä irronneeseen tai mahdollisesti vesikosketukseen joutuvaan pistorasiaan.
- Tulee käyttää tuotteen mukana toimitettuja uusia letkusarjoja. Älä käytä vanhoja letkusarjoja uudelleen. Älä kiinnitä letkuja.
- Sijoita virtajohto ja letkut siten, että ne eivät aiheuta kompastumisvaaraa.

- Tuotteen käyttämiseksi pesukoneen päällä on käytettävä kahden tuotteen välistä asennusarjaa. Asennussarja asentaminen tulee jättää valtuutetun huollon tehtäväksi.
- Kun tuote asetetaan pesukoneelle, niiden kokonaispaino täytettynä voi olla noin 180 kg. Aseta tuotteet tukevalle lattialle, joka pystyy kantamaan riittävän määrän kuormaa.
- Pesukonetta ei saa sijoittaa kuivausrummun päälle.

Pesukoneen ja kuivausrummun asennustaulukko							
Kuivausrummun syvyys	Pesukoneen syvyys						
	cm 62	cm 60	cm 54	cm 50	cm 49	cm 45	cm 40
cm 54	Voidaan asentaa					Ei voida asentaa	Ei voida asentaa
cm 60	Voidaan asentaa					Ei voida asentaa	



1.6 Käyttöturvallisuus

- Kuivan pyykin enimmäispaino ennen pesua on määritelty osiossa ”Tekniset tiedot”.
- Älä laita pesemättömiä esineitä kuivausrumpuun.
- Pyykit, jotka ovat liikantuneet öljyn, asetonin, alkoholin, bensiinin, kerosiinin, tahrannoistoaikeneen, tärpätin, parafiinin tai parafiinin poistoaikeneen vaikutuksesta, on pestävä kuumassa vedessä suuremmalla määrällä pesuainetta ennen kuivaamista kuivausrummussa.
- Jos puhdistusta varten käytetään teollisuuskemikaaleja, kuivausrumpua ei tule käyttää.
- Vaahtokumia (lateksivaahtoa), suihkumyssyjiä, vedenkestäviä tekstiilejä, kumilla vahvistettuja materiaaleja ja vaatteita, lateksivaahtoa sisältäviä tyynyjä ei tule kuivata kuivausrummussa.
- Pyykit, joissa on hiuslakan, hiustenhoitotuotteiden tai vastaavien materiaalien jäänäisiä, ei tule kuivata kuivausrummussa.
- Tyhjennä vaatteiden taskut ja poista esineet, kuten tulitikut ja sytyttimet.
- Jos kaikkeja pyykkyjä ei voida poistaa nopeasti eikä niitä voida sijoittaa paikkaan, josta lämpö voi haihtua, älä pysäytä kuivausrumpua ennen kuivausjakson päättymistä.
- Kuivauskonejakson viimeisen vaiheen aikana ei käytetä lämpöä (jäähdytysjakso), jotta varmistetaan tekstiilien jääminen lämpötilaan, joka ei vaurioita niitä.
- Pyykinpesuaineita tai vastaavia tuotteita tulisi käyttää pyykinpesuaineen ohjeiden mukaisesti.
- Älä käytä kuivausrumpua ilman kuitusuodatinta.

- Älä anna kuitujen kerääntyä kuivauskoneen ympärille.
- Käyttäjän on varmistuttava riittävästä ilmanvaihdosta, jotta muita polttoaineita, myös avoliekkiä, käyttävistä laitteista tulevat kaasut eivät kerääntyisi samaan huoneeseen kuivausrummun kanssa (savuhormella varustetut mallit).
- Älä käytä tuotetta lämmittimien, kuten kaasulämmittimen ja savupiipun, kanssa. Se voi aiheuttaa savuhormen syttymisen. (savuhormella varustetut mallit)
- Älä nojaa tai istu ovelle, kun se on auki, tuote voi kaatua.
- Älä kiipeä tuotteen päälle.
- Älä aseta avoliekkiä (kynttilät, savukkeet jne.) tuotteen päälle tai sen läheisyyteen. Älä säilytä syttyviä/räjähäviä materiaaleja.
- Älä koske rumpuun, kun se pyörii.
- Tuotteen takaseinä on kuuma käytön aikana. Älä koske tuotteen takaosaa kuivauksen aikana tai sen jälkeen, kun kuivaus on valmis. (savuhormella varustetut mallit)
- Älä koske rummun sisäpintaan vaatteiden lisäämisen tai poistamisen yhteydessä käynnissä olevan ohjelman aikana. Rummun pinta on kuuma.
- Älä paina painikeita terävillä esineillä, kuten haarukoilla, veitsillä, kynsilläsi.
- Älä käytä tuotetta, jos se on rikki tai vaurioitunut. Irrota tuote verkkovirrasta (tai sammuta kytketty sulake) ja soita valtuutettuun huoltoon.
- Irrota laite virtalähteestä, kun sitä ei käytetä.



1.7 Turvallisuus huollon ja puhdistuksen aikana

- Älä pese laitetta suihkuttamalla tai kaatamalla vettä sen päälle. Älä käytä tuotteen puhdistamiseen painepesuria, höyrypuhdistinta, letkua tai painepistoolia.
- Älä käytä teräviä tai hankaavia työkaluja tuotteen puhdistukseen.
- Älä käytä puhdistukseen tuotteita, kuten puhdistusaineet, saippuat, pesuaineet, kaasu, bensiini, alkoholi, vaha jne.
- Kuitusuodatin on puhdistettava säännöllisesti. Puhdista kuitusuodatin ja täyttöluukun sisäpinta jokaisen kuivausjakson jälkeen.
- Puhdista höyrystimen ripoihin kerääntynyt kuidut nuokkasihdin kotelon takaa imurilla. Voit puhdistaa rivat myös käsin jos käytät suojakäsineitä. Älä yritä puhdistaa ripoja paljain käsin. Rivat voivat vahingoittaa kättäsi. (lämpöpumpulla varustetut mallit)
- Palo- ja räjähdysvaaran vuoksi älä käytä antureiden puhdistamiseen liuoksia, puhdistusaineita, teräsvillaa tai samankaltaisia materiaaleja ja työkaluja.
- Puhdista savuhormi. (savuhormella varustetut mallit)
- Älä juo puhdistettua (tiivistettyä) vettä.



1.8 Turvallinen valaistus

- Ota yhteys valtuutettuun huoltoon, kun haluat vaihtaa valaistukseen käytetyn LED-valon/lampun (valaistulla varustetut mallit).

2. Miljöinstruktioner

2.1 I enlighet med WEEE-bestämmelser och avyttring av avfall



Produkten innehåller inga farliga och förbjudna material enligt "Direktivet om avfall som utgörs av eller innehåller elektrisk och elektronisk utrustning", publicerad av ministeriet för miljö och urbanisering i Turkiet. Följer WEEE-bestämmelser Den här produkten har tillverkats av återvinningsbara och återanvändbara delar och material. Släng därför inte denna produkt med annat hushållsavfall vid slutet av dess livscykel.

Ta den till en återvinningsstation för elektrisk utrustning. Du kan fråga din lokala kommun gällande återvinningsstationer. Du kan hjälpa till att skydda miljön och naturliga resurser genom att leverera de använda produkterna för återvinning.



Även R920 är ett brandfarligt kylmedel. Se därför till att systemet och rören inte skadas under drift och transport.

Håll produkten borta från värmekällor, annars kan den fatta eld om den skadas. Släng inte bort produkten genom att kasta den i en eld.

2.2 Förpackningsinformation

Produktens förpackning är gjord av återvunnet material, i enlighet med den nationella lagstiftningen. Avyttra inte förpackningsmaterialet bland hushållssoporna eller annat avfall, avyttra det endast på avsedda återvinningsstationer.

2.3 Standardöverenskommelse och testinformation

/ Fn-försäkran om överensstämmelse



Utvecklingen, tillverkning och försäljningsfaser av den här produkten genomförs enligt överenskommelse med säkerhetsregler som specificerats i alla relaterad instruktioner av den Europeiska Unionen.

3 Sinun kuivausrumpu

3.1 Tekniset tiedot

FI

Korkeus (säädettävä)	84,6 cm / 86,6 cm*
Leveys	59,8 cm
Syvyys	60,7 cm
Kuormitus (kg)	8 kg**
Nettopaino (± %10)	44 kg
Jännite	Katso tyyppimerkinät***
Määritelty virrankulutus	
Model code	

* Väh. korkeus: Korkeus säädettävien jalkojen ollessa kiinni.

Maks. korkeus: Korkeus säädettävien jalkojen ollessa auki suurimmalla korkeudella.

** Pyykin paino ennen pesua.

*** Arvokilpi sijaitsee kuivausrummun oven alla.



Kuivausrummun laadun parantamiseksi, teknisiä tietoja voidaan muuttaa siitä erikseen ilmoittamatta.

Tämän käyttöohjeen kuvat ovat viitteellisiä, eivätkä välttämättä vastaa täysin tuotettasi.

Kuivausrummussa tai mukana toimitetuissa asiakirjoissa esitetyt arvot, ovat laboratorioarvoja, kyseisten standardien mukaan. Nämä arvot voivat vaihdella käytön ja ympäristölämpötilan mukaan.

3.2 Yleistä

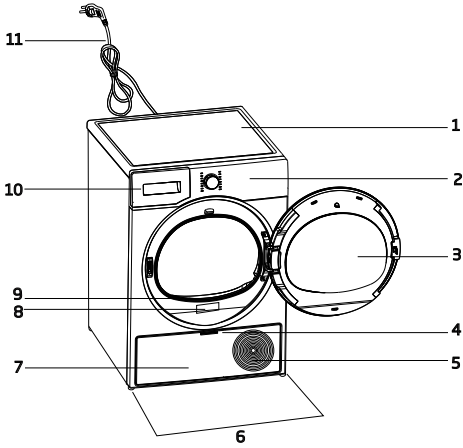

1. Yläpaneeli
2. Ohjauspaneeli
3. Luukku
4. Potkulevyn kahva
5. Tuuletusritilät
6. Säädettävät jalat
7. Potkulevy
8. Arvokilpi
9. Kuitusuodatin
10. Vesisäiliön lokero
11. Verkkojohto

3.3 Pakkauksen sisältö

	1. Vedentoistoletku*		6. Vedentäyttökannu*
	2. Suodatinlokero sieni*		7. Puhdasta vettä*
	3. Käyttöopas		8. Tuoksupatruunointi*
	4. Kuivausteline*		9. Harja*
	5. Kuivaustelineen käyttöopas*		10. Suodatin kangas*

* Valinnainen - ei välttämättä mukana, riippuu mallista.

4 Asennus



Lue ensin "Turvallisuusohjeet"!

Ennen kuin otat yhteyttä lähimpään valtuutettuun huoltoilikkeeseen kuivausrummun asentamista varten, varmista käyttöopasta apunasi käyttäen, että asunnossasi on tarpeelliset sähkö- ja viemäriiliitännät. Jos ne eivät ole sopivat, ota yhteyttä sähköasentajaan sekä huoltomieheen tarpeellisten muutosten suorittamista varten.



Kuivausrummun asennuspaikan valmistelu sekä sähkö- ja viemäriiliitännöjen asennuttaminen on asiakkaan vastuulla.



Tarkista ennen asennusta, että kuivausrumpu on kunnossa silmämääräisesti. Jos rumpu on vaurioitunut, älä asenna sitä. Vialliset tuotteet aiheuttavat turvallisuusvaaran. Anna kuivausrummun levätä paikoillaan 12 tuntia ennen kuin aloitat sen käytön.

HUOMAUTUS

Tuote sisältää jäähdytysaineen, ja jos tuotetta käytetään heti kuljetuksen jälkeen, voi se vaurioitua. Jokaisen tuotteen siirtämisen jälkeen sen on annettava levätä 12 tuntia.

4.1 Oikea asennuspaika

- Asenna kuivausrumpu vakaalle tasaiselle alustalle.
- Kuivausrumpu on raskas. Älä yritä siirtää sitä itse.
- Käytä kuivausrumpua vain hyvin tuuletetussa, pölyttömässä ympäristössä.
- Kuivausrummun ja lattian välistä tilaa ei saa täyttää muilla materiaaleilla kuten matolla, puulla tai teipillä.
- Älä peitä kuivausrummun tuuletusreikiä.
- Kuivausrumpua ei saa asentaa paikkaan, jossa lukittava, liuku- tai saranallinen ovi voi estää luukun avaamisen.

- Kun kuivausrumpu on asennettu, sen tulisi pysyä samassa tilassa, missä sen kytkennät on tehty. Kun asennat kuivausrumpua, varmistu siitä, että sen takaseinä ei ota kiinni mihinkään (hanaan, pistorasiaan jne.).
- Asenna kuivausrumpu vähintään 1 cm päähän muista huonekaluista.
- Kuivausrummun käyttölämpötila on +5 °C :n ja +35 °C:n välillä. Jos kuivausrumpua käytetään kylmemmässä tai kuumemmassa, tämä voi vaikuttaa haitallisesti kuivausrummun toimintaan ja rumpu voi vaurioitua.
- Kuivausrummun takaseinä tulisi sijoittaa seinän viereen.



Älä asenna kuivausrumpua sähköjohdon päälle.

* Ohita seuraava varoitus, jos tuotteesi ei sisällä R290-kylmäainetta



VAARA!

- Kuivain sisältää R290-kylmäainetta.*
- R290 on ympäristöstävällinen mutta syttyvä kylmäaine.*
- Varmista, että kuivaimen ilmanotto on auki ja ilmanvaihto hyvä.*
- Pidä mahdolliset avotulet etäällä kuivaimesta.*

4.2 Kodinkonetta kuljetuksen aikana suojaavan pakkausmateriaalin poistaminen

HUOMAUTUS

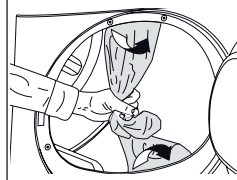

Poista konetta kuljetuksen aikana suojaava pakkausmateriaali ennen kuin käytät kuivausrumpua ensimmäistä kertaa.

4.3 Veden tyhjennusletkun liittäntä tuotteisiin höyrytoiminnolla

Voit tyhjentää kerääntyvän veden suoraan viemäriin laitteen mukana tulevalla poistovesiletkulla sen sijaan, että tyhjentäisit vesisäiliöön kerääntyvän veden säännöllisin väliajoin.

HUOMAUTUS	Noudata alla olevaa kaaviota veden tyhjennusletkun liittämiseksi, jos kuivauskone on varustettu höyrysuihkutoiminnolla.
------------------	---

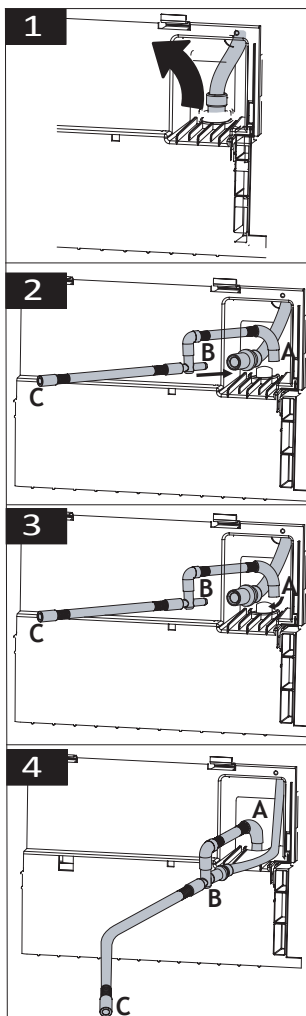

- 1 Vedä kuivausrummun takana oleva letkua käsin niin, että se irtoaa liittimestä. Älä käytä työkaluja letkun irrottamiseen.
- 2 Asenna koneen mukana toimitetun vedentyhjennusletkun B-pää koneestasi irrottamaasi letkun päähän.
- 3 Asenna koneen mukana toimitetun vedentyhjennusletkun A-pää kohtaan, josta kuivauskoneen letku on poistettu.
- 4 Kiinnitä veden tyhjennusletkun C-pää viemäriin tai pesualtaaseen.

HUOMAUTUS	Poistovesiletku tulee liittää enintään 80 cm korkeudelle. Varmistu siitä, ettei poistovesiletkun päälle astuta ja ettei se taitu viemärin ja kuivausrummun välillä. Letku tulee kytkeä siten, ettei se voi irtautua paikasta. Vuotanut vesi voi vahingoittaa konetta. Älä yritä pidentää poistovesiletkua. Tarkista, kulkeeko vesi sopivalla nopeudella. Viemäriputkea ei saa sulkea tai tukkia.
------------------	--

	Jos tuotteesi mukana toimitetaan lisävarustepaketti, tarkista yksityiskohtaiset ohjeet.
---	---

4.4 Jalkojen säätäminen

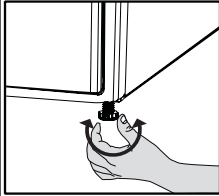

	Käännä jalkoja vasemmalle tai oikealle, kunnes kuivausrumpu seisoo tukevasti vaakatasossa.
--	--

4.5 Kuivausrummun kuljetus

- Tyhjännä kaikki rumpuun kerääntynyt vesi.
- Jos rummun letkut on liitetty suoraan viemäriin, irrota ne.

	Suosittelemme, että siirtäessäsi kuivausrumpua pidät sen pystyasennossa. Jos tämä ei ole mahdollista, suosittelemme, että kallistat rumpua oikealle edestäpäin katsoen siirtäessäsi sitä. Anna kuivausrummun levätä paikoillaan 12 tuntia ennen kuin aloitat sen käytön.
--	--

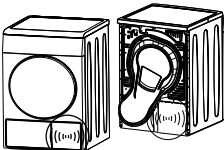
4.6 Ääniä koskevat varoitukset

	
	Kompressorista silloin tällöin kuuluva metallinen ääni ei ole merkki viasta.
	Vettä pumpataan vesisäiliöön koneen ollessa päällä. Pumppauksen aikana kuuluva ääni ei ole merkki viasta.

4.7 Lampun vaihtaminen





Mikäli kuivausrummussa on lamppu: Kun kuivausrummun polttimo/LED-valo tarvitsee vaihtaa, ota yhteys valtuutettuun huoltoliikkeeseen. Laitteessa käytetyt lamput eivät sovellu kotitalouden huoneiden valaisuun. Näiden lamppujen tarkoituksena on auttaa käyttäjää asettamaan pyykit kuivausrumpuun miellyttävällä tavalla. Laitteen lamppujen tulee kestää äärimmäisiä fyysisiä olosuhteita, kuten tärinää ja lämpötiloja, jotka ylittävät 50 °C.

5 Valmistelu

	Lue ensin ”Turvallisuusohjeet”!
--	---------------------------------

5.1 Kuivausrumpuun soveltuvat pyykki

HUOMAUTUS	Vaatteet, joiden ohjeissa kuivausrummun käyttö ei sallita, voivat vahingoittaa laitetta ja pyykkiä kuivauksen aikana. Noudata aina vaatteissa olevia merkintöjä. Kuivaa vain ne vaatteet, joiden ohjeissa sallitaan kuivausrummun käyttö.
------------------	---

			
Soveltuu kuivaajaan	Matalassa lämpötiloissa	Keskilämpötilassa	Ei saa pestä kemiallisesti

5.2 Kuivausrumpuun soveltumattomat pyykki

HUOMAUTUS	Metalliosia sisältäviä alustaatteita ei saa kuivata kuivausrummussa. Jos nämä metalliosat irtoavat ja repeytyvät vaatteista, ne voivat vahingoittaa konetta. Arat kirjailut kankaat, puuvilla- sekä silkkivaatteet, arat ja arvokkaat kankaat, ilmatiiivit esineet sekä tylliverhot eivät sovellu kuivausrumpuun.
------------------	--

5.3 Pyykin valmistelu kuivausta varten

HUOMAUTUS	Esineet, kuten sytytin, tulitikut, kolikot, metalliesineet ja neulat, voivat vaurioittaa rumpua tai johtaa toimintaongelmiin. Tarkista tämän vuoksi kaikki pyykki ennen kuin laitat ne kuivausrumpuun. Kuivaa vaatteet, joissa on metallisia osia, kuten vetoketjuja, nurin päin. Sulje vetoketjut ja kiinnitä hakaset, soljet sekä napit, sido kiinni tekstiilivyöt ja esiliinojen nauhat.
------------------	---

5.4 Tapoja säästää energiaa

- Linkoa pyykki nopeimmalla mahdollisella kierrosnopeudella pesun jälkeen. Näin kuivausaika lyhenee ja energiankulutus laskee. Lajittele pyykki tyyppiin ja paksuuden mukaan. Kuivaa samankaltaiset pyykki yhdessä. Esimerkiksi ohuet keittiöpyyhkeet ja pöytäliinat kuivuvat nopeammin kuin paksut kylppypyyhkeet.
- Seuraa käyttöoppaan ohjeita valitessasi ohjelmaa.
- Vältä avaamista koneen luukku kuivauksen aikana, jos se ei ole tarpeen. Jos luukku on avattava, älä pidä sitä auki pitkään.
- Älä lisää märkää pyykkiä koneeseen kesken kuivauksen.
- Puhdista kuitusuodatin ennen jokaista kuivausta tai jokaisen kuivauksen päätteeksi.
- Mallit, joissa on lauhdutin: puhdista lauhdutin säännöllisesti kuukausittain tai 30 käyttökerran välein.
- Varmistu, että suodattimet ovat puhtaat. Lisätietoja löydät osiosta ”Huolto ja puhdistaminen”.
- Malleissa, joissa on savuhormi: noudata käyttöoppaassa määriteltyjä savuhormin liitääntä koskevia sääntöjä ja puhdista savuhormi.
- Kuivauksen aikana tuuleta kunnolla huonetta, jossa kuivausrumpu sijaitsee.
- Lämpöpumpulla varustetuissa malleissa tarkasta kondensaattori vähintään 6 kuukauden välein ja puhdista se, jos se on likainen.

- Mikäli käytössä on ympäristöystävällinen suodatin, ei sitä tarvitse puhdistaa jokaisen jakson jälkeen. Vaihda suodatinkangas, kun näytössä näkyy ympäristöystävällinen kuvake.

5.5 Oikea täyttömäärä

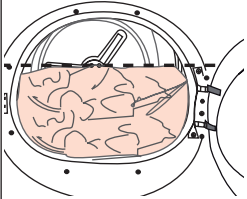
HUOMAUTUS	
	<p>Jos tuotteeseen laitetut pyykit ylittävät enimmäiskuormituksen, sitten tuote ei välttämättä toimi tarkoitetulla tavalla ja ylikuormitus voi aiheuttaa aineellisia vahinkoja tai voi vahingoittaa tuotetta. Noudata kunkin ohjelman enimmäistäyttömäärää.</p>

Alla olevat painot ovat esimerkkejä.



Pyykki	Arvioitu paino (g)*	Pyykki	Arvioitu paino (g)*
Puuvillaiset vuodevaatteet (parivuoteeseen)	1500	Puuvillamekko	500
Puuvillaiset vuodevaatteet (yhden hengen vuoteeseen)	1000	Mekko	350
Lakana (parivuoteeseen)	500	Farkut	700
Lakana (yhden hengen vuoteeseen)	350	Nenäliinat (10 kappaletta)	100
Iso pöytäliina	700	T-paita	125
Pieni pöytäliina	250	Pusero	150
Lautasliina	100	Puuvillapaita	300
Kylpypyyhe	700	Paidat	200
Käsiptyyhe	350		



*Pyykin paino ennen pesua.

6.4 Ohjelmanvalinta- ja energiankulutustaulukko

FI					
Jaksojen hyrytoiminnalla taulukko					
Pesuohjelmat	Ohjelman kuvaus	Kuormitus (kg)	Pyykinpesukoneen linkousnopeus (rpm)	Kuivausaika (minuutteina)	Höyrykuivausaika
Käyttövalmis*	Tämän ohjelman tarkoitus on vähentää paitojen ja t-paitojen rypistymistä käyttämällä höyrytoimintoa. Tämä toiminto vähentää tavallisesti paitojen silitystarvetta kuivaamisen jälkeen. Riippuen kuivattavan tuotteen rakenteesta ja paksuudesta, voi rypistymiseneston määrä vaihdella. Suosittelemme tämän toiminnon käyttämistä samantyyppisillä tekstiileillä.	1,5 (6 palaa)	800	-	90
		1 (3 palaa)	800	-	70
		0,3 (1 palaa)	800	-	50
Höyryraikastus	Tuulettaa vaatteet höyryllä ja poistaa hajut. Käytä vain kuivilla vaatteilla.	1,5 (6 palaa)	-	-	35
		1 (3 palaa)	-	-	31
		0,3 (1 palaa)	-	-	23
Sekalaiset(Päivittäin)	Käytä tätä ohjelmaa kuivataksesi sellaiset keinokuitu- ja puuvillavaatteet yhdessä, jotka eivät päästä väriä. Sport en fitness kledij kan worden gedroogd met dit programma.	4	1000	115	120
Farkut	Voit kuivata farkut, farkkuhameet, farkkupaidat ja farkkutakit tätä ohjelmaa käyttäen.	4	1200	130	135
Puuvilla	Voit kuivata lämmönkestävät puuvillatekstiilit tällä jaksolla. Kuivausasetus, joka sopii kuivattavan pyykin paksuudelle ja haluttu kuivausaste valitaan.	8	1000	184	189
Puuvilla-eko	Yksikerroksiset, puuvillatekstiilit kuivataan mahdollisimman taloudellisesti.	8	1000	174	179
Tekokuidut	Voit kuivata kaikki keinokuitutekstiilit tällä jaksolla. Kuivausasetus, joka sopii halutulle kuivausasteelle valitaan.	4	800	70	75

Jaksojen ilman höyrytoimintaa taulukko

Silitysvalmiit puuvillatekstiilit	Yksikerroksiset, puuvillatekstiilit kuivataan hieman kosteiksi niin, että ne ovat silitysvalmiit.	8	1000	139	-
Pikapesu	Voit kuivata tällä ohjelmalla puuvillapyykin, jonka olet lingonnut pesukoneen suurilla nopeuksilla.	0,5	1200	30	-
Villan hienopesu	Käytä tätä ohjelmaa kuivataksesi villavaatteet, kuten neulepuserot, jotka on pesty ohjeiden mukaan. Suosittelemme, että vaatteet otetaan pois koneesta ohjelman päätteeksi.	1,5	600	148	-
Yöohjelma	Tätä ohjelmaa käyttäessä kuivausrummun melutaso on alaisin. Tällä ohjelmalla voit kuivata puuvilla- tai synteettiset vaatteet yhdessä hiljaa.	8	1000	240	-
Vuodevaatteet/Veer	Voit kuivata höyhen- tai kuitutäytteisiä tekstiilejä yksittäin, joita voidaan kuivata kuivaimessa. Voit kuivata suuria peitteitä, tyynyjä tai takkeja yksittäin. Kuivaa nurinpäin käännetty vaatteet, kuten takit.	-	800	165	-
Ajastetut ohjelmat	Voit valita ajastetun ohjelman, jonka kesto on 10–160 minuuttia saavuttaaksesi haluamasi kuivaustason matalassa lämpötilassa. Ajastettua ohjelmaa käytettäessä kuivausrumpu kuivaa pyykkiä asetetun keston aikana riippumatta pyykin kuivaustasosta.	-	-	-	-
Hygieeninen tuuletus 	Voit käyttää tätä ohjelmaa vaatteiden ja pyykin kuivaamiseen, joiden hygieniatason haluat varmistaa pesemättä niitä. Se tarjoaa erittäin korkean hygieniatason tekstiileille lämmön avulla.	1,5	-	120	-
Hygieeninen kuivaus 	Ohjelma jolla voit kuivata pestyn pyykin hygieenisemmin. (vauvan vaatteet, alusvaatteet, pyyhkeet jne.). Se tarjoaa erittäin korkean hygieniatason tekstiileille lämmön avulla.	5	800	200	-

Energiankulutusarvot				
Pesuojelmat	Kuormitus (kg)	Pyykinpesukoneen lin- kousnopeus (rpm)	Jäljelle jäävän kosteu- den arvioitu määrä	Energiankulutusarvo kWh
Puuvilla-eko**	8	1000	60%	1,44
Silitysvalmiit puuvilla- tekstiilit	8	1000	60%	1,10
Heti käyttövalmiit synteet- tiset tekstiilit	4	800	40%	0,55
	"Puuvilla-eko-ohjelma" jota käytetään joko osittaisen pyykin tai koko koneellisen pesuun on vakio-ohjelma johon pesumerkinät tai tuoteseloste viittaavat. Tämä ohjelma sopii tavallisen määrän puuvillapyykin kuivaamiseen ja se on myös tehokkain ohjelma puuvillalle energiankulutusta silmälläpitäen.			
	Jos kuivaat säännöllisesti enintään 8 kg puuvillapyykkejä, suosittelemme, että liität tyhjennys- letkun estääksesi kuivaimen pysähtymisen kesken ohjelman säiliön tyhjentämiseksi. Katso osa "Liitäntä viemäriin".			
*Käyttövalmis-ohjelman kyky saada 100 % puuvilla, 100 % polyesteri, 100 % viskoosi ja 56 % puuvilla - 44 % polyesterise- koitus paidat käyttövalmiiksi (rypistymisen vähennys) on hyväksynyt riippumaton Institute of Textile Testing in Europe. Kau- lukset, hihansuut ja hihat voidaan silittää tarvittaessa.				

** : Energiamerkintöjen standardointiohjelma EN 61121. Taulukon kaikki arvot on määritelty EN 61121 standardin mukaisesti. Energiankulutusarvot taulukossa voivat vaihdella riippuen pyykin tyypistä, lingon kierrosnopeudesta, ympäröivistä olosuhteista sekä verkkovirran jännitevaihteluista.

6.5 Lisätoiminnot





Kuivuusaste

Kuivuusastepainiketta käytetään säätämään haluttuun kuivaukseen. Ohjelman kesto voi vaihdella riippuen valinnasta.



Voit valita tämän toiminnon vain ennen ohjelman käynnistymistä.

KUIVUUSASTE

	Yksikerroksiset, puuvillatekstiilit kuivataan hieman kosteiksi niin, että ne ovat siilytysvalmiit.
Siilytyskuiva	
	Yksikerroksiset, puuvillatekstiilit kuivataan mahdollisimman taloudellisesti.
Kaappikuiva	
	Voit käyttää tätä ohjelmaa paremman lopputuloksen saavuttamiseksi kuivatessasi paksuja vaatekappaleita, kuten housuja tai verryttelyasuja. Voit laittaa valmiit pyykit kaappiin ilman siilyttämistä.
Kaappikuiva+	
	Monikerroksiset tai paksut puuvillatekstiilit, jotka ovat lämmönkestäviä ja vaikeat kuivata, kuivataan tällä jaksolla.
Liian kuiva	

Rypistymisenesto

Voit kytkeä rypistymisenesto toiminnon päälle ja pois päältä painamalla rypistymisenesto valintapainiketta. Jos et ota pyykkiä heti ohjelman päätyttyä, voit käyttää ryppyjen ehkäisytoimintoa estääksesi pyykin rypistymisen.

Merkkiääni

Kuivauskone lähettää äänimerkin, kun ohjelma on valmis. Paina "Äänivaroitus" -painiketta, jos et halua äänivaroitusta. Kun painat äänivaroituspainiketta, valo sammuu eikä se kuulu, kun ohjelma on valmis.



Voit valita tämän toiminnon ennen ohjelman alkamista tai sen jälkeen.

Alhainen lämpötila

Voit aktivoida tämän toiminnon vain ennen ohjelman käynnistämistä. Voit aktivoida tämän toiminnon, jos haluat kuivata pyykin alemmassa lämpötilassa. Ohjelman kesto on pidempi sen aktiivoinnin jälkeen.

Lopetusaika

Voit asettaa ajastuksen enintään 24 tunnin päähän nykyhetkestä käyttäen ajastustoimintoa.

1. Avaa luukku ja aseta pyykki koneeseen.
2. Valitse kuivausohjelma.
3. Paina päättymisajan valintapainiketta ja aseta haluttu viiveaika. Päättymisajan merkkivalo syttyy. (Kun painike pidetään painettuna, päättymisaika jatkuu pysähtymättä).
4. Paina Käynnistys- / valmiustilapainiketta. Loppuajanlaskenta alkaa. Näytetyn viiveajan keskellä oleva": " -merkki vilkkuu.



Voit lisätä tai poistaa pyykkiä päättymisajan sisällä. Näytetty aika on normaalin kuivausajan ja päättymisajan summa. Loppuajan merkkivalo sammuu laskennan lopussa, kuivaus alkaa ja syttyy LED kuivaus.

Päättymisajan muuttaminen

Jos haluat muuttaa kestoa aikalaskennan aikana:

Käännä Päälle / Pois / Ohjelman valintapainike ja peruuta ohjelma. Valitse haluamasi ohjelma ja toista Lopetusaika-valinta.

Päättymisaikatoiminnon peruuttaminen
Jos haluat peruuttaa päättymisajan laskurin ja käynnistää ohjelman välittömästi:

Käännä Päälle / Pois / Ohjelman valintapainike ja peruuta ohjelma. Valitse haluamasi ohjelma ja paina "Käynnistä/tauko" -painiketta.

Rummun valo

Voit kytkeä rummun valon päälle ja pois päältä painamalla tätä painiketta. Valo syttyy, kun painiketta painetaan, ja sammuu tietyn ajan kuluttua.

6.6 Varoitusilmaisimet

	Varoitusilmaisimet saattavat vaihdella kuivauskoneesi mallin mukaan.
--	--

Suodattimen puhdistaminen

Kun ohjelma päättyy, syttyy suodatinpuhdistuksen varoitusvalo.

Vesisäiliö

Jos vesisäiliö täyttyy ohjelman aikana, varoitusilmaisimien alkaa vilkkua ja kone siirtyy valmiustilaan. Tyhjennä tässä tapauksessa vesisäiliö ja käynnistä ohjelma painamalla Käynnistys- / valmiustilapainiketta. Varoitusilmaisimien sammuu ja ohjelma jatkuu.

Suodatinlaatikon / lämmönvaihtimen puhdistus

Varoitusymboli vilkkuu ajoittain muistutuksena, että suodatinlokero on puhdistettava.

6.7 Ohjelman käynnistäminen

Käynnistä ohjelma painamalla Käynnistys/valmiustila -painiketta.

Käynnistä/valmiustila- ja kuivausvalot syttyvät ilmaisten ohjelman olevan käynnissä.

6.8 Lapsilukko

Kuivauskoneessa on lapsilukko, joka estää ohjelman keskeytyksen, kun painikkeita painetaan ohjelman aikana. Kun lapsilukko on aktivoitu, kaikki paneelin painikkeet, paitsi päälle/pois päältä/ohjelmavalitsin, deaktivoituvat.

Paina äänimerkki-painiketta 3 sekunnin ajan lapsilukon aktivoimiseksi.

Lapsilukko on poistettava käytöstä uuden ohjelman käynnistämiseksi nykyisen ohjelman päätyttyä tai ohjelman muuttamiseksi.

Poistaaksesi lapsilukon käytöstä paina samoja painikkeita uudelleen 3 sekunnin ajan.

	Lapsilukon ollessa päällä, syttyy näyttöön vastaava varoitusilmaisimien.
--	--

Lapsilukon ollessa päällä:

Kuivauskone toimii, tai valmiustilassa indikaattorisymbolit eivät muutu muutettaessa ohjelman valintapainikkeen sijaintia.

	Jos kuivausrummun käytön aikana lapsilukko on päällä ja ohjelmavalitsinta käännetään, kuuluu kaksinkertainen äänimerkki. Jos lapsilukko poistetaan käytöstä kääntämättä ohjelmavalitsinta takaisin alkuperäiseen asentoonsa, ohjelma lopetetaan, koska ohjelmanvalitsin on käännetty.
---	---

6.9 Ohjelman vaihtaminen käynnistyksen jälkeen

Voit muuttaa valitsemasi ohjelman pyykin kuivaamiseksi toisella ohjelmalla kuivauslaitteen käynnistyttyä.

- Käännä esimerkiksi Päälle / Pois / Ohjelma valintapainiketta valitaksesi Lisäkuiva-ohjelman, jotta voit valita Lisäkuiva-ohjelman Silityskuivan sijaan.
- Käynnistä ohjelma painamalla Käynnistys/valmiustila -painiketta.

Vaatteiden lisääminen tai poistaminen valmiustilassa

Jos haluat lisätä tai poistaa vaatteita kuivauskoneesta ohjelman käynnistymisen jälkeen:

- Paina Käynnistys-/valmiustilapainiketta koneen asettamiseksi valmiustilaan. Kuivaustoiminto pysähtyy.
- Avaa täyttöluukku valmiustilassa ja sulje luukku, kun vaatteita on lisätty tai poistettu.
- Käynnistä ohjelma painamalla Käynnistys/valmiustila -painiketta.

	<p>Pyykin lisääminen kuivauksen aloittamisen jälkeen saattaa aiheuttaa kuivauskoneen sisällä olevan kuivatun pyykin sekoittumisen määrän pyykin kanssa ja jättää pyykin kosteaksi käytön lopussa.</p> <p>Pyykkiä voidaan lisätä tai poistaa niin useasti kuin halutaan. Mutta tämä keskeyttää ohjelman toistuvasti ja lisää näin ollen ohjelman kestoa ja virrankulutusta. Joten suosittelemme pyykin lisäämistä ennen ohjelman käynnistämistä.</p> <p>Jos uusi ohjelma valitaan kääntämällä ohjelman valintapainiketta kuivauskoneen ollessa valmiustilassa, käynnissä oleva ohjelma päättyy.</p>
--	--

	<p>Älä koske rummun sisäpintaan vaatteiden lisäämisen tai poistamisen yhteydessä käynnissä olevan ohjelman aikana. Rummun pinta on kuuma.</p>
--	---

6.10 Ohjelman peruuttaminen

Jos haluat peruuttaa ohjelman ja lopettaa kuivauksen jostain syystä kuivauskoneen käynnistyttyä, käännä päälle / pois / ohjelman valintapainiketta; ohjelma päättyy.

	<p>Kuivauskoneen sisäosan on oltava erittäin kuuma, kun peruutat ohjelman koneen käytön aikana, joten suorita virkistämishjelma, jotta se voi jäähtyä.</p>
--	--

6.11 Ohjelman loppu

Kun ohjelma päättyy, ohjelman seurannan ilmaisimen merkkivalot loppumisen / ryppyjen estämisestä ja kuitusuoattimien puhdistuksesta -merkkivalot syttyvät. Täyttöluukku voidaan avata ja kuivauslaite on valmis uutta toimintaa varten. Käännä Päälle / Pois / Ohjelma valintapainiketta - Päälle/ Pois-asentoon kuivauskoneen sammuttamiseksi.

	<p>Jos rypistymisenesto tila on aktiivinen ja pyykkiä ei poisteta ohjelman päätyttyä, ryppyjen estävä toiminto aktivoituu 2 tunniksi, jotta koneen sisällä oleva pyykki ei rypisty. Ohjelma pyörittää pyykkiä 10 minuutin välein niiden rypistymisen ehkäisemiseksi.</p>
---	--

6.12 Höyryohjelmien yleiskuvaus

Höyryohjelmat

Höyrytoimintoa voidaan käyttää ohjelmissa, jotka on merkitty sinisellä / punainen viivalla koneen paneelissa. Kuivainta on käytettävä ryhmittämällä vaatteet tyypin ja paksuuden mukaan, kun ohjelmaa käytetään höyrytoiminnolla. Älä kuivaa villa-, nahka- tai metalliosia sisältäviä vaatteita. Melutaso voi kasvaa höyrytoiminnon käytön aikana. Riippuen pyykkityypistä, -määrästä ja valitusta ohjelmasta, voi rypistymiseneston ja hajunpoiston tulokset vaihdella. Kun höyryohjelmat päättyvät, tulee pyykki poistaa koneesta välittömästi ja ripustaa roikkumaan.

Koneen valmistelu

Höyrysäiliö on täytettävä ennen höyrytoiminnon käyttämistä ensimmäisen kerran. Siksi on koneen ensimmäisen käytön yhteydessä valittava pyykki höyrytoiminnolla tai ohjelmalla ilman höyrytoimintoa.

Höyryohjelman aktivointi:

Kun kone on kytketty päälle, kierrä ohjelmavalitsin kohtaan 'Käyttövalmis' tai 'Höyryraikastus' ja alla näytetty merkkivalo syttyy.



Tämä symboli näyttää, että kuivausohjelman maksimitäyttömäärä on 1,5 kg (6 kappaletta). 1 - 3 vaatekappaleen kuivaamiseksi on painettava 'Höyry' vaihtoehtoa näytöllä, täyttömäärän säätämiseksi.



3 palaa



1 palaa

Kun vaaditut asetukset on suoritettu, voidaan ohjelma käynnistää painamalla Käynnistys/Pito -painiketta.

'Höyry' vaihtoehtoa on painettava näytöllä, jotta höyrytoiminto voitaisiin aktivoida Sekalaiset, Farkut, Puuvilla, Eko-puuvilla ja Keinokuidut ohjelmissa. Kun tätä painiketta painetaan, höyrytoiminto aktivoituu, alla oleva symboli syttyy ja ohjelman kesto muuttuu.



Käynnistä ohjelma painamalla Käynnistys/Pito -painiketta, kun symboli näytetään ja höyrytoiminto on aktivoitu.



Jos höyrysäiliö on tyhjä, vilkkuu alla esitetty kuvake. Pyykki on kuivattava ohjelmassa ilman höyrytoimintoa säiliön täyttämiseksi.



7 Huolto ja puhdistus



Lue ensin "Turvallisuusohjeet"!

7.1 Kuitusuodattimet (sisäiset ja ulkoiset suodattimet) / luukun sisäpinnan puhdistus

Pyykistä kuivauksen aikana irtoavat hiukset ja kuidut kerätään kuitusuodattimeen.



Puhdista kuitusuodatin ja täyttöluukun sisäpinta jokaisen kuivausjakson jälkeen.

HUOMAUTUS

Kuivausrummussasi on 2 kuitusuodatinta, joista toinen on sijoitettu toisen sisään. Älä käytä tuotetta ilman kuitusuodattimia.

Puhdistaaksesi kuitusuodattimen:

- Avaa täyttöluukku.
- Pidä ensimmäisestä (sisäsuodatin) kaksiosaisesta kuitusuodattimen osasta ja poista se vetämällä sitä ylöspäin.

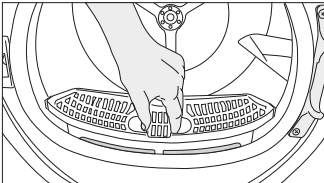

- Irrota toinen osa (ulkosuodatin) vetämällä sitä ylöspäin.

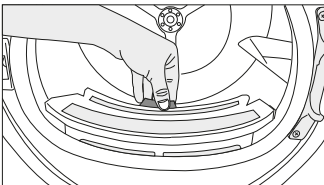

Varmistu, että hiukset, kuidut ja puuvillapallot eivät putoa suodattimien asennusuraan.

- Avaa molemmat kuitusuodattimet (ulompi ja sisempi) ja poista kuidut käsin tai ilmanohjaimen harjalla. Voit poistaa suodattimiin juuttuneet hiukset pölynimurilla.

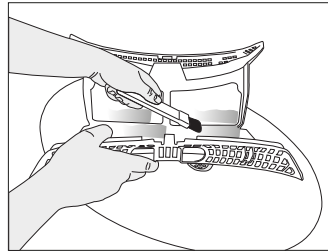
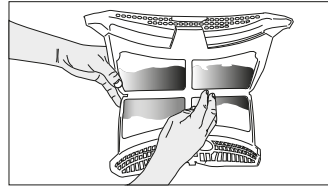
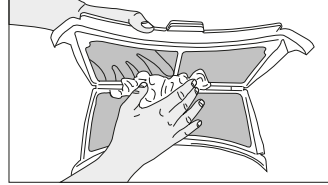

- Puhdista molemmat suodattimet juoksevan veden alla vastakkaisessa suunnassa kuitujen kerääntymiseen tai pehmeällä harjalla. Kuivaa suodatin ennen asennusta.

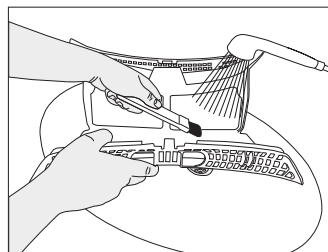
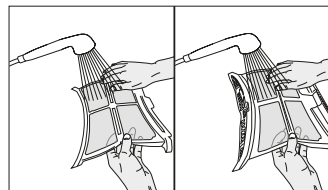

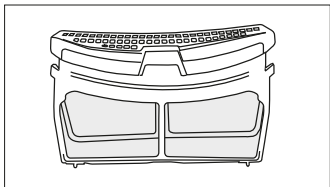

- Aseta kuitusuodattimet päällekkäin ja sijoita ne paikalleen.

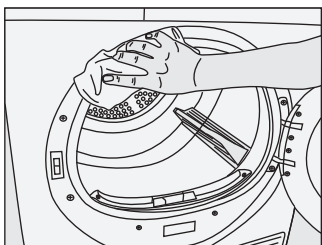
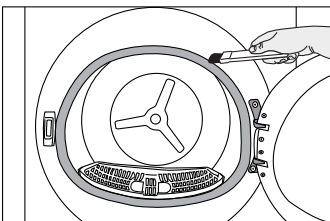
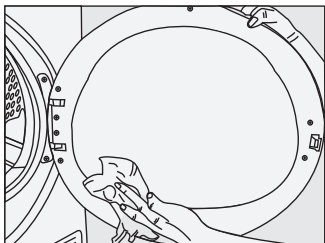

- Puhdista oven sisäpinta ja tiiviste pehmeällä, kostealla liinalla tai ilmanohjaimen harjalla.



 Puhdista anturien metalliset pinnat 4 kertaa vuodessa. Älä käytä metallityökaluja antureiden metallipintojen puhdistamiseen.

 Palo- ja räjähdysvaaran vuoksi älä käytä antureiden puhdistamiseen liuoksia, puhdistusaineita tai samankaltaisia työkaluja.

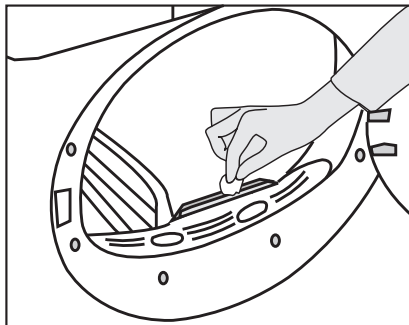

7.3 Vesisäiliön tyhjentäminen

Pyykeissä oleva kosteus haihtuu ja tiivistyy kuivauksen aikana ja tästä muodostuva kondenssivesi kerääntyy vesisäiliöön. Tyhjennä vesisäiliö jokaisen kuivauksen päätteeksi.

 Kondenssivesi ei ole juomakelpoista! Älä koskaan irrota vesisäiliötä ohjelman ollessa käynnissä!

Jos unohdat tyhjentää vesisäiliön, laite pysähtyy seuraavan kuivausjakson aikana, kun säiliö on täynnä, ja vesisäiliön varoitussymboli alkaa vilkkua. Tyhjennä tässä tapauksessa vesisäiliö ja käynnistä ohjelma painamalla käynnistys-/valmiustilapainiketta. Vesisäiliön tyhjennys:

7.2 Anturien puhdistaminen

Kuivausrummun sisällä on kosteusantureita, jotka havaitsevat pyykin olevan kuivaa. Puhdistaaksesi nämä anturit: Avaa kuivausrummun luukku. Odota, kunnes rumpu on jäähtynyt, jos se on vielä kuuma käytön vuoksi. Puhdista anturien metalliset pinnat pehmeällä, etikkaan kostutetulla liinalla ja sen jälkeen kuivaa ne.

Vedä vesisäiliö varovasti lokerostaan. Irrota vesisäiliö varovasti lokerostaan tai suojalevystä. Poista vesi vesisäiliöstä.

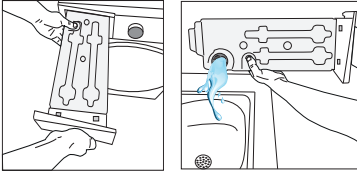

Jos vesisäiliön suulle on kerääntynyt kuitua, poista se juoksevan veden alla. Aseta vesisäiliö takaisin paikalleen.



Jos vesi poistetaan koneesta suoraan viemäriin, vesisäiliötä ei tarvitse tyhjentää.

7.4 Lauhduttimen puhdistaminen

Hiukset ja kuidut, joita kuitusuodatin ei kerää, kertyvät lauhduttimen metallipinnalle ilmanohjaimen taakse. Nämä kuidut on poistettava säännöllisesti.

Jos lauhduttimen puhdistuskuvake vilkkuu, tarkista metallipinta. Jos siinä on kuitua, puhdista se. Se on tarkistettava vähintään 6 kuukauden välein.

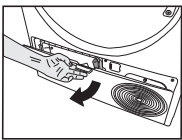

Avaa jalkalevy vetämällä sen kangasta.

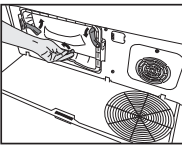

Siirrä salvat ilmansuuntaimen kannen avaamiseksi.

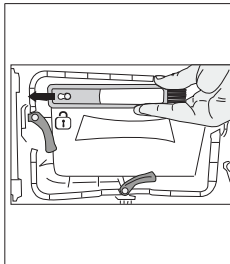

Poista harja vetämällä sitä vasemmalle. Voit puhdistaa suodattimen, lauhduttimen metallipinnan ja ovelle kertyneen kuidun puhdistusharjalla.



Puhdistusharja on asiakirjapussissa. Ota harja asiakirjapussista ja laita se paikalleen eli ilmanohjaimelle.

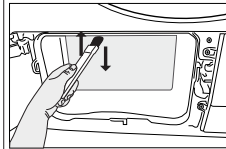
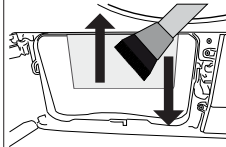

Poista kuitu lauhduttimen metallipinnalta kostealla liinalla tai harjalla (sijaitsee ilmanohjaimella), liikutaen harjaa ylös alas. Älä puhdista liikuttamalla harjaa sivusuunnassa, koska se vahingoittaa lauhduttimen metallipintoja. Voit käyttää puhdistamiseen pölynimurilla harjalla. Jos pölynimurilla ei ole harjaa, emme suosittele sitä lauhduttimen puhdistukseen.

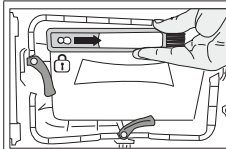

Kun olet puhdistanut suodattimen, luukun ja lauhduttimen, vedä harjaa oikealle ja lukitse se paikalleen.

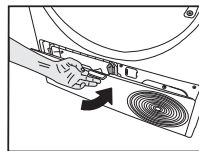

Asenna ilmanohjaimen kansi paikalleen sulkemalla salvat ja sulje jalkalevy puhdistuksen jälkeen.



Voit puhdistaa rivat myös käsin jos käytät suojakäsineitä. Älä yritä puhdistaa ripoja paljain käsin. Lauhduttimen rivat voivat vahingoittaa käsiäsi. Puhdistamisen sivusuunnassa voi vaurioittaa lauhduttimen ripoja. Se voi johtaa kuivauksen heikkenemiseen.

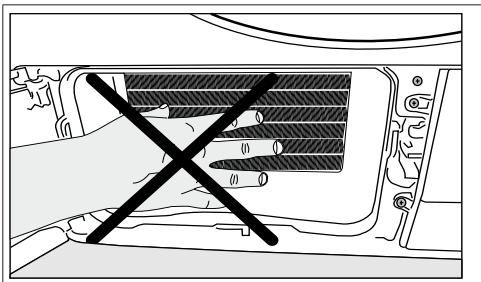

Ilmanohjaimen kannen irrotamisella on normaalia, että lauhduttimen edessä olevassa muovikotelossa on vettä.

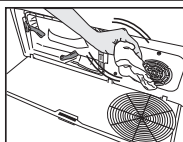

Jos tuulettimen kannessa ja jalkalevyssä on kertynyt kuitua, poista se liinalla.

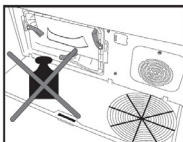

Älä laita mitään painoa jalkalevyille, kun se on auki.

HUOMAUTUS

Älä käytä rummun puhdistamiseen hankaavia materiaaleja tai teräsvillaa.

8 Vianmääritys

Kuivaus kestää liian kauan.
Kuitusuodattimen (sisä- ja ulkosuodatin) huokoset voivat olla tukossa. >>>> Pese kuitusuodattimet lämpimällä vedellä ja kuivaa se. Lauhdutimen etupuoli voi olla tukossa. >>> Puhdista lauhdutimen etupuoli. Ilmanvaihtoaukot koneen etuosassa voivat olla tukittuna. >>> Poista kaikki esineet tuuletusritilöiden tieltä. Ilmanvaihto ei välttämättä ole riittävä jos huone johon laite on asennettu on liian pieni. >>> Avaa huoneen ovet ja ikkunat, jotta huoneen lämpötila ei nouse liian korkeaksi. Mikäli kuivausrummussa on kosteusanturi olemassa. Laitteen kosteusanturi voi olla kalkkeutunut. >>> Puhdista kosteusanturi. Kuivausrumpu voi olla täytetty liian täyteen. >>> Älä täytä kuivausrumpua liian täyteen. Pyykit eivät ole tarpeeksi kuivat. >>> Linkoa pyykit nopeammalla kierrosnopeudella pesukoneellasi.
Pyykit ovat kosteita ohjelman jälkeen.
Valittu ohjelma oli luultavasti väärä kyseiselle pyykille.>>> Tarkista vaatteiden pesuohjeet ja valitse sopiva ohjelma pyykeille tai käytä ajastettua ohjelmaa niin halutessasi. Kuitusuodattimen (sisä- ja ulkosuodatin) huokoset voivat olla tukossa. >>>> Pese suodattimet lämpimällä vedellä ja kuivaa ne. Lauhdutimen etupuoli voi olla tukossa. >>> Puhdista lauhdutimen etupuoli. Kuivausrumpu voi olla täytetty liian täyteen. >>> Älä täytä kuivausrumpua liian täyteen. Pyykit eivät ole tarpeeksi kuivat. >>> Linkoa pyykit nopeammalla kierrosnopeudella pesukoneellasi.
Kuivausrumpu ei pyöri tai ohjelma ei käynnisty. Kuivausrumpu ei käynnisty valittuna aikana.
Kuivausrumpua ei välttämättä ole kytketty verkkovirtaan. >>> Tarkista että virtajohto on kytketty verkkovirtaan. Täyttöluukku voi olla auki. >>> Varmistu siitä että kuivausrummun luukku on kunnolla kiinni. Ohjelmaa ei välttämättä ole asetettu tai käynnistä/pysäytä-painiketta ei ole painettu. >>> Tarkista että ohjelma on asetettu ja ettei sitä ole keskeytetty. Lapsilukko voi olla päällä. >>> Poista lapsilukko käytöstä.
Ohjelma keskeytyi ilman syytä.
Täyttöluukku ei välttämättä ole kunnolla kiinni. >>> Varmistu siitä että kuivausrummun luukku on kunnolla kiinni. Keskeytys voi johtua sähkökatkosta. >>> Paina Käynnistä/Tauko/Peruuta -painiketta käynnistääksesi ohjelman. Vesisäiliö voi olla täynnä. >>> Tyhjennä vesisäiliö.
.Pyykit ovat kutistuneet, nukkaantuneet tai pilalla.
Pyykeille ehkä on käytetty väärää ohjelmaa. >>> Tarkista pyykkien pesuohjeet ja valitse sopiva ohjelma niitä varten.
Luukusta vuotaa vettä.
Luukun sisäpintaan ja tiivisteihin on voinut kertyä nukkaa. >>> Puhdista täyttöluukun sisäpinta ja tiivisteet.
Luukku avautuu itsestään.
Täyttöluukku ei välttämättä ole kunnolla kiinni. >>> Työnnä luukku kunnes kuulet lukitusäänen.
Vesisäiliön varoitusvalo on päällä/vilkkuu.
Vesisäiliö voi olla täynnä. >>> Tyhjennä vesisäiliö. Poistovesiletku voi olla tahtunut. >>> Jos kuivausrumpu on kytketty suoraan viemäriin tarkista poistovesiletku.
Kuivausrummun sisällä oleva valo ei syty. (Malleissa joissa on lamppu)
Kuivausrumpua ei välttämättä ole kytketty päälle käyttäen päälle/pois-painiketta. >>> Tarkista että kuivauskone on kytketty päälle. Kuivausrummun lamppu voi olla palanut. >>> Ota yhteyttä valtuutettuun huoltoliikkeeseen vaihtaaksesi lampun.

Palaa rypistymisenestotoiminnon kuvake tai valo.	
Pyykin rypistymisenestotoiminto on ehkä aktivoitu. >>> Sammuta kuivaaja ja poista pyykki..	
Kuitusuodattimen puhdistuksen valo palaa.	
Kuitusuodatin (sisä- ja ulkosuodatin) voi olla liikainen. >>>> Pese suodattimet lämpimällä vedellä ja kuivaa ne. Kuitusuodattimien huokosiin on voinut muodostua likakerros, joka johtaa tukkeutumiseen. >>>> Pese suodattimet lämpimällä vedellä ja kuivaa ne. Kerros, joka voi tukkia kuitusuodattimien huokokset (sisäiset ja ulkoiset suodattimet) on syntynyt.>>>Pese ja kuivaa suodattimet haaleassa vedessä.>> Kuitusuodattimia ei välttämättä ole asennettu. >>> Asenna sisä- ja ulkosuodatin paikalleen. Ympäristöystävällisen suodattimen kangasta ei ehkä ole asennettu muoviosaan ja kondensaattorin etuosa voi olla tukossa.>>>Asenna ympäristöystävällinen suodatin muoviosaan ja sijoita se suodatinkoteloon. Ympäristöystävällistä suodatinta ei ehkä ole vaihdettu, vaikka varoitus- symboli on syttynyt. "Vaihda suodatin."	
Koneesta kuuluu äänimerkki	
Kuitusuodattimia ei välttämättä ole asennettu. >>> Asenna sisä- ja ulkosuodatin paikalleen. Koneen suodattimia ei ehkä ole asennettu.>>> Asenna kuitusuodattimet (sisäinen ja ulkoinen) tai ympäristöystävällinen suodatin koteloon.	
Lauhdutimen varoituskuvake vilkkuu.	
Lauhdutimen etupuoli voi olla tukossa kertyneiden kuitujen vuoksi. >>> Puhdista lauhdutimen etupuoli. Kuitusuodattimia ei välttämättä ole asennettu. >>> Asenna sisä- ja ulkosuodatin paikalleen.	
Kuivausrummun sisällä oleva valo syttyy. (Malleissa joissa on lamppu)	
Jos kuivausrumpu on kytketty verkkovirtaan ja päälle/pois-painiketta painetaan oven ollessa auki; lamppu syttyy. >>> Ilrota kuivausrumpu verkkovirrasta tai aseta päälle/pois-painike pois päältä.	
Wifi-kuvake vilkkuu jatkuvasti. (Koskee HomeWhiz-tukevia malleja)	
>>> Tuotetta ei ole liitetty langattomaan verkkoon. Noudata ohjeita muodostaaksesi yhteyden verkkoon. Laite, jota tuote käyttää yhteyden muodostamiseen verkkoon, voi olla rikki. Tarkista se. Tuote ei ehkä pysty muodostamaan yhteyttä verkkoon etäisyysongelmien vuoksi.	
	Mikäli ongelma ei ratkea tässä osiossa annettuja ohjeita noudattaen, ota yhteyttä jälleenmyyjään tai valtuutettuun huoltoliikkeeseen. Älä koskaan yritä korjata rikkinäistä tuotetta omin päin.
	Jos sinulla on ongelmia laitteen kanssa, voit pyytää vaihtamista ottamalla yhteyttä lähimpään valtuutettuun huoltoon ja ilmoittamalla laitteen mallinumeron.

TUOTELEHTI

Noudattaa Euroopan unionin neuvoston säädöstä nro: 392/2012

Toimittajan nimi tai tavaramerkki		SMEG
Mallinimi		DNP83SLIN
Nimelliskapasiteetti (kg)		8.0
Kuivausrummun tyyppi	Tuuletetussa	-
	Kondensaattori	•
Energiatehokkuusluokka ⁽¹⁾		A+++
Vuotuinen virrankulutus (kWh) ⁽²⁾		176,8
Ohjaustyyppi	Automaattinen	•
	Ei-automaattinen	-
Energiankulutus puuvillavakio-ohjelmalla täydellä täytöllä (kWh)		1,44
Energiankulutus puuvillavakio-ohjelmalla vajaalla täytöllä (kWh)		0,81
Off-tilan virrankulutus puuvillavakio-ohjelmalle täydellä kuormituksella, P ₀ (W)		0,47
Päällä-tilan virrankulutus puuvillavakio-ohjelmalle täydellä kuormituksella, P _L (W)		1,00
Päällä-tilan kesto (min)		30
Puuvillavakio-ohjelma ⁽³⁾		•
Ohjelma-aika puuvillavakio-ohjelmalla täydellä täytöllä, T _{ay} (min)		174
Ohjelma-aika puuvillavakio-ohjelmalla vajaalla täytöllä, T _{ay1/2} (min)		108
Painotettu ohjelma-aika puuvillavakio-ohjelmalla täydellä ja vajaalla täytöllä (T _t)		136
Veden tiivistymistehokkuusluokka ⁽⁴⁾		A
Keskimääräinen tiivistymistehokkuus puuvillavakio-ohjelmalla vajaalla täytöllä, C _{ay}		91%
Keskimääräinen tiivistymistehokkuus puuvillavakio-ohjelmalla vajaalla täytöllä, C _{ay1/2}		91%
Painotettu tiivistymistehokkuus puuvillavakio-ohjelmalla täydellä ja vajaalla täytöllä, C _t		91%
Äänenvoimakkuustaso puuvillavakio-ohjelmassa täydellä täytöllä ⁽⁵⁾		63
Sisäänrakennettu		-

• : Kyllä - : Ei

(1) Asteikko A+++ (tehokkain) –D (tehtomin)

(2) Energiankulutus perustuu 160 kuivausjaksoon puuvillavakio-ohjelmalla täydellä ja vajaalla täytöllä ja kulutukseen alhaisen tehon tiloissa. Todellinen kuivausjaksokohtainen energiankulutus riippuu laitteen käyttötavasta.

(3) "Puuvillisten vaatekaappikuiva- ohjelma" käytettynä täydellä ja vajaalla kuormituksella on vakiokuivausohjelma, johon tarran ja tuotelehden tiedot viittaavat. Tämä ohjelma soveltuu normaali kostean puuvillapyökin kuivaamiseen ja se on puuvillateksteille tehokkain ohjelma energiankulutuksen kannalta.

(4) Asteikko G (tehtomin) – A (tehokkain)

(5) Painotettu keskiarvo — L_{WA} ilmaistuna arvoina dB(A) viitetasolla 1 pW