

VAROITUKSIA	259	Keittotason käyttö	267
Turvallisuuteen liittyvät yleiset varoitukset	259	Erityistoiminnot	270
Asennus	262	Ylimääräiset toiminnot	271
Laitteen käyttötarkoitus	263	Käyttäjävalikko	273
Tämä käyttöohje	263	Virheilmoitukset	274
Valmistajan vastuu	263	PUHDISTUS JA HUOLTO	275
Tyypikilpi	264	Lasikeraamisen keittotason puhdistus	275
Hävittäminen	264	Mitä tehdä, jos..	275
Energian säästämiseksi	264	ASENNUS	276
Tietoja energiankulutuksesta sammutettuna/ valmiustilassa	264	Sähköliitäntä	276
Miten käyttöohjetta luetaan	264	Työtason muotoilu	277
KUVAUS	265	Kalusteasennus	278
Yleinen kuvaus	265	Tuuletus	278
Ohjauspaneeli	265	Kalusteasennus	279
KÄYTTÖ	266	Tehon rajoitusmenettely	279
Esitoimenpiteet	266	Testaus	279
Perustoiminnot	267	Ohjeet asentajalle	279

Lue tämä käyttöopas huolellisesti. Ohjeita noudattamalla taataan laitteen oikeaoppinen ylläpito ja sen ominaisuuksien säilyvyys. Tuotteeseen liittyviä lisätietoja löytyy osoitteesta www.smeg.com

VAROITUKSIA

Turvallisuuteen liittyvät yleiset varoitukset

Henkilövahingot

- Laite ja siihen kuuluvat osat tulevat erittäin kuumiksi käytön aikana. Pidä lapset poissa laitteen läheisyydestä.
- Suojaa käsiä uunikintailta käytön aikana.
- Älä koskaan yritä sammuttaa liekkiä/tulipaloa vedellä: sammuta laite ja peitä liekki kannella tai sammutuspeitteellä.
- Tämän laitteen käyttö on sallittu yli 8-vuotiaille lapsille ja henkilöille, joiden fyysinen tai henkinen kapasiteetti tai aistit ovat alentuneet tai joilta puuttuu tarvittava kokemus tai taidot,

ainoastaan, jos heitä valvotaan tai opastetaan laitteen oikeaoppiseen käyttöön ja kerrotaan siihen liittyvistä vaaroista.

- Lapset eivät saa leikkiä laitteella.
- Pidä alle 8-vuotiaat lapset loitolla, ellei heitä valvota jatkuvasti.
- Älä päästä alle 8-vuotiaita lapsia laitteen läheisyyteen sen toiminnan aikana.
- Lapset eivät saa suorittaa puhdistus- ja huoltotoimenpiteitä ilman valvontaa.
- Toimi äärimmäisen varovaisesti, sillä keittoalueet kuumenevat

nopeasti. Vältä kattiloiden tyhjänä kuumentamista. Ylikuumentamisen vaara.

- Laita päälle näppäinten lukitus jos lapsia tai kotieläimiä on paikalla, jotka kytkenevät pääsemään keittotasolle.
- Älä koske tai puhdista keittotason pintaa toiminnan aikana tai kun jäännöslämmön merkkivalot palavat.
- Käytön jälkeen sammuta levyt. Älä koskaan luota yksinomaan keittoastioiden tunnistimeen.
- Kiinnitä erityistä huomiota lapsiin, sillä he eivät välttämättä näe jälkilämpöön liittyvää merkinantoa. Käytön jälkeen keittoalueet ovat edelleen erittäin kuumia jonkin aikaa, vaikka ne olisivatkin pois päältä. Pidä huoli, etteivät lapset koske alueisiin.
- Kypsennystä on aina valvottava. Lyhytaikaista paistoa on valvottava jatkuvasti.
- VAROITUS: Valvottoman ruoan kypsennysprosessi käyttäen rasvaa ja/tai öljyä voi olla vaarallista ja aiheuttaa tulipalon.
- Rasvat ja öljyt voivat syttyä palamaan jos ne ylikuumentuvat. Älä poistu paikalta kun valmistat öljyä tai rasvaa sisältäviä ruokia. Jos öljyt tai rasvat syttyvät palamaan, älä koskaan sammuta käyttäen vettä. Laita

kansi kattilan päälle ja sammuta asianmukainen keittoalue.

- Älä käytä Booster ja/tai Double Booster -toimintoja (jos läsnä) rasvaisten tai öljyisten ruokien lämmittämiseen. Tulipalovaara.
- Älä aseta metalliesineitä, kuten astioita tai ruokailuvälineitä, keittotason pinnalle, sillä ne voivat ylikuumentua.
- Älä käytä kypsennyksessä säilyketölkkejä, suljettuja astioita tai muoviasioita.
- Älä käytä magneettisia purkkeja.
- Älä käytä pannunalusia tai muuta materiaalia keittoastian pohjan ja lasikeraamisen pinnan välissä, sillä se voi aiheuttaa palovammoja.
- Älä työnnä teräviä metalliesineitä (keittiövälineitä tai työkaluja) laitteessa oleviin aukkoihin.
- Älä käytä tai säilytä tulenarkoja materiaaleja laitteen läheisyydessä tai suoraan keittotason alla.
- Sammuta laite käytön jälkeen.
- Älä koskaan irrota pistoketta (jos läsnä) johdosta vetämällä.
- **ÄLÄ KÄYTÄ SPRAY-SUIHKEITA TÄMÄN LAITTEEN LÄHEISYYDESSÄ KUN SE ON TOIMINNASSA.**
- **ÄLÄ TEE MUUTOKSIA LAITTEESEEN.**

- Pue aina henkilösuojaimet ennen laitetta koskevien toimenpiteiden suorittamista (asennus, huolto, aseointi tai siirto).
- Älä suorita puhdistustoimenpiteitä laitteen ollessa vielä kuuma tai toiminnassa.
- Käytön jälkeen laita keittoalueet pois päältä, jotka ovat edelleen erittäin kuumia, vaikka ne olisivatkin pois päältä. Älä koske keittotason pintaa.
- Ennen laitteelle suoritettavia huoltotoimenpiteitä, kytke yleinen virransyöttö pois päältä.
- Älä koskaan yritä korjata laitetta yksin tai ilman pätevän teknikon apua.
- Vaaratilanteiden välttämiseksi, jos virtajohto on vahingoittunut, ota välittömästi yhteyttä tekniseen huoltoon, joka vaihtaa sen uuteen.
- Jos lasikeraamiseen pintaan syntyy halkeamia, rakoja tai pinta rikkoutuu, sammuta laite välittömästi. Kytke virta pois päältä ja ota yhteys tekniseen huoltoon.
- Sydämentahdistinta tai muita samankaltaisia laitteita käyttävien henkilöiden tulee varmistaa, ettei induktiivinen kenttä, jonka taajuusalue on välillä 20 - 50 kHz, vaikuta laitteen toimintaan.

- Sähkömagneettista yhteensopivuutta koskevien määräysten mukaan sähkömagneettinen induktiokaittotasoa kuuluu ryhmään 2 ja luokkaan B (EN 55011).

Laitteelle aiheutuvat vahingot

- Älä käytä hankaavia tai syövyttäviä puhdistusaineita luukun lasiosien puhdistamiseen (esim. jauhetuotteita, tahrannoistoaaineita ja metallisia sieninä).
- Käytä mahdollisesti puisia tai muovisia keittiövälineitä.
- Älä istu laitteen päälle.
- Lasikeraamista pintaa ei saa käyttää tukialustana.
- Älä käytä laitetta laskutasona.
- Älä tuki laitteen aukkoja tai tuuletusaukkoja.
- Älä käytä keittotasoa jos sen alle asennetussa mahdollisessa uunissa on meneillään pyrolyysiprosessi.
- Älä käytä höyrysuihkuja laitteen puhdistamiseksi.
- Älä jätä laitetta valvomatta paiston aikana, sillä rasvoja tai öljyjä voi valua ulos ja ne voivat syttyä palamaan ylikuumentuessaan. Toimi äärimmäisen varovaisesti.
- Tulipalovaara: älä säilytä esineitä keittotasojen päällä.
- **ÄLÄ MISSÄÄN TAPAUKSESSA KÄYTÄ LAITETTA HUONEEN**

LÄMMITTÄMISEEN.

- Astiat tai pannut on asetettava keittotason alueen sisäpuolelle.
- Kaikkien keittoastioiden pohjan tulee olla tasainen ja säännöllinen.
- Jos neste kiehuu tai valuu yli, puhdista valunut neste pois keittotasolta.
- Älä kaada keittotasolle happamia aineita kuten sitruunamehua tai etikkaa.
- Älä päästä keittotasoon sokeria tai muita sokerisekoituksia kypsennyksen aikana.
- Älä aseta sen päälle materiaaleja tai aineita, jotka voivat sulaa tai syttyä palamaan (paperi, muovi tai alumiinifolio) kypsennyksen aikana.
- Aseta astiat suoraan lasikeraamiselle pinnalle.
- Älä laita tyhjiä kattiloita tai pannuja päällä olevien keittoalueiden päälle.
- Älä käytä karkeita ja hankaavia materiaaleja tai teräviä, metallisia lastoja.
- Lasikeraaminen pinta on erittäin iskunkestävä, vältä silti kiinteiden ja painavien esineiden putoamista keittotason pinnalle, sillä ne voivat aiheuttaa sen rikkoutumisen.
- Älä käytä teräsosien tai metallipinnoituksilla käsiteltyjen osien (kuten esimerkiksi

anodisoidut, nikkeloityt, kromatut osat) puhdistuksessa klooria, ammoniakkia tai valkaisuainetta sisältäviä puhdistusaineita.

- Laitetta ei ole tarkoitettu käytettäväksi ulkoisten ajastimien tai kauko-ohjainten kanssa.
- Jotta vältät lasipinnan naarmuuntumisen, älä vedä kattiloita tasolla vaan nosta niitä ja aseta ne uuteen haluttuun asentoon

Asennus

- **TÄTÄ LAITETTA EI SAA ASENTAA VENEISIIN TAI ASUNTOVAUNUIHIN.**
- Asenna laite kalusteeseen toisen henkilön avustamana.
- Tarkista, että kalusteessa on vaaditut aukot.
- Tarkista, että kalusteen materiaali kestää lämpöä.
- Anna asennus- ja huoltotoimenpiteet ammattitaitoisen henkilökunnan suoritettavaksi voimassa olevien säädösten mukaisesti.
- Anna sähköliittännät ammattitaitoisen teknisen henkilöstön tehtäväksi.
- Sähköjärjestelmän turvallisuusmääräyksiensä mukainen maadoitus on pakollinen.
- Käytä vähintään 90 °C:n lämpötilaa kestäviä johtoja.
- Vie virtajohto kalusteen

- takaosasta. Varo ettei se pääse kosketuksiin keittotason alaosaan tai mahdolliseen alapuolella olevaan uuniin.
- Toimi varovaisesti jos ylimääräisiä sähkölaitteita kytketään. Liitosjohtoja ei saa päästää kosketuksiin kuumien keittoalueiden kanssa.
 - Virtajohtojen ruuvien kiristysmomentti liitinrimassa tulee olla välillä 1,5-2 Nm.
 - Älä kiinnitä laitetta liian tiukasti alustaansa, koska se voi aiheuttaa vaurioita käytön aikana tai tukkia osittain lämmönpoistoaukot.
 - Vain tekninen ja koulutettu henkilöstö saa asentaa ja vaihtaa tarvittaessa virtajohdon uuteen.
 - Vaaratilanteiden välttämiseksi, jos virtajohto on vahingoittunut, ota välittömästi yhteyttä tekniseen huoltoon, joka vaihtaa sen uuteen.
 - Ennen laitteelle suoritettavien toimenpiteiden suorittamista (asennus, huolto, asemointi tai siirto), varustaudu aina henkilönsuojaimilla.
 - Ennen laitteelle suoritettavia huoltotoimenpiteitä, kytke yleinen virransyöttö pois päältä.
 - Mahdollista laitteen irrottaminen asennuksen jälkeen helppopääsyisellä pistokkeella tai kytkimellä, jos kyseessä on kiinteä liitäntä.

- Sijoita laitteen syöttölinjaan kaikinapainen katkaisin, jonka kontaktien avausväli on sellainen, että irtikytkentä saadaan ylijänniteluokassa III, voimassaolevien asennusmääräysten mukaisesti.
- Tätä laitetta voidaan käyttää korkeintaan 2000 metriä merenpinnan yläpuolella.

Laitteen käyttötarkoitus

Laitte on tarkoitettu ruokien kypsennykseen kotitalouskäytössä. Kaikenlainen muu käyttö on sopimatonta. Sitä ei saa käyttää:

- kaupan työntekijöille tarkoitetun keittion alueella, toimistoissa ja muissa työtiloissa.
- maataloissa/maatilamatkailupaikoissa.
- hotelleissa, motelleissa ja vuokrahuoneistoissa asiakkaiden toimesta.
- aamiaismajoituspaikoissa (B&B).

Tämä käyttöohje

- Tämä käyttöohje on laitteen oleellinen osa ja siksi se on säilytettävä ehjänä sekä käyttäjien helposti saatavilla koko laitteen käyttöajan ajan.
- Ennen laitteen käyttöä lue tämä käyttöohje huolellisesti läpi.
- Tässä käyttöohjeessa annetut selitykset sisältävät kuvia, jotka kuvaavat näytölle yleisesti ilmestyviä ohjeita. On kuitenkin pidettävä mielessä, että laitteeseen voi olla asennettu päivitetty versio järjestelmästä, jonka vuoksi näytön ilmestyvät ohjeet voivat poiketa käyttöoppaassa osoitetusta.

Valmistajan vastuu

Valmistaja ei ota vastuuta henkilö- tai

omaisuusvahingoista, jotka aiheutuvat:

- käyttötarkoitukseen nähden poikkeavasta käytöstä
- käyttöoppaassa olevien määräysten noudattamatta jättämisestä
- jonkin laitteen osan muuttamisesta
- muiden kuin laitteen alkuperäisten varaosien käytöstä.

Tyypikilpi

Laitteen tyypikilpi sisältää tekniset tiedot, sarjanumeron ja merkinnän. Tunnistuksen tyypikilpeä ei saa koskaan irrottaa.

Hävittäminen



Tämä laite on neuvoston sähkö- ja elektroniikkalaiteromuja (2012/19/EU) koskevan direktiivin mukainen, jonka vuoksi se tulee hävittää käyttöiän päättyessä erillään kotitalousjätteestä.

Tämä laite ei sisällä siinä määrin terveydelle ja ympäristölle haitallisia aineita, että sitä voitaisiin pitää vaarallisena voimassa olevien Euroopan neuvoston direktiivien mukaisesti.



Sähköjännite Sähköiskun vaara

- Kytke pääkytkin pois päältä.
- Irrota sähköjohto sähköjärjestelmästä.

Laitteen hävittämiseksi:

- Katkaise sähköjohto ja ota se pois.
- Toimita laite käyttöiän loputtua sähkö- ja elektronisten laitteiden erilliskeräykseen tai anna se jälleenmyyjälle toisen vastaavan laitteen hankinnan yhteydessä.

Laitteen pakkausmateriaalit ovat ympäristöystävällisiä ja kierrätettäviä.

- Toimita pakkausmateriaalit tarkoitukseenmukaiseen erilliskeräykseen.



Muovipakkaukset Tukehtumisen vaara

- Pakkausmateriaaleja tai niiden osia ei saa jättää ilman valvontaa.
- Älä anna lasten leikkiä pakkausmateriaaleihin kuuluvilla muovipusseilla.

Energian säästämiseksi

- Kattilan pohjan läpimitta ei saa ylittää lasikeraamiselle tasolle merkittyjä viivoja.

- Kattiloita ei saa asettaa keittotasoa ympäröivän ympärysmittan yli eikä näytön päälle.
- Kattilaa hankkiessasi tarkista jos osoitettu läpimitta viittaa kattilan pohjaan tai sen yläosaan, sillä yläosa on melkein aina suurempi pohjan läpimittaan nähden.
- Kun valmistat pitkän kypsennysajan vaativia ruokia, voit säästää aikaa ja energiaa käyttämällä painekattilaa, jonka ansiosta myös ruoka-aineksissa olevat vitamiinit pysyvät tallella.
- Varmista, että painekattila sisältää riittävän määrän vettä, sillä veden puutteesta johtuva ylikuumentuminen voi vahingoittaa kattilaa ja keittoaluetta.
- Aseta kattilan päälle mahdollisuuksien mukaan aina sopiva kansi.
- Valitse sopiva kattila kypsennettävän ruokamäärän mukaan. Suuri puolilyhyjä kattila saa aikaan energiahukan.



Jos keittotasoa ja mahdollista uunia käytetään samanaikaisesti, voi oman sähköjärjestelmän tehon maksimitaso ylittyä määrätyissä olosuhteissa.

Tietoja energiankulutuksesta sammutettuna/valmiustilassa

Kulutusta koskevat tekniset tiedot laitteen ollessa sammutettuna tai valmiustilassa ovat saatavilla sivustolla www.smeg.com kyseessä olevaa tuotetta käsittelevällä sivulla.

Miten käyttöohjetta luetaan

Tässä käyttöohjeessa käytetään seuraavia kuvamerkkejä:



Varoitus/Huomio



Tieto/Ehdotus

KUVAUS

Yleinen kuvaus

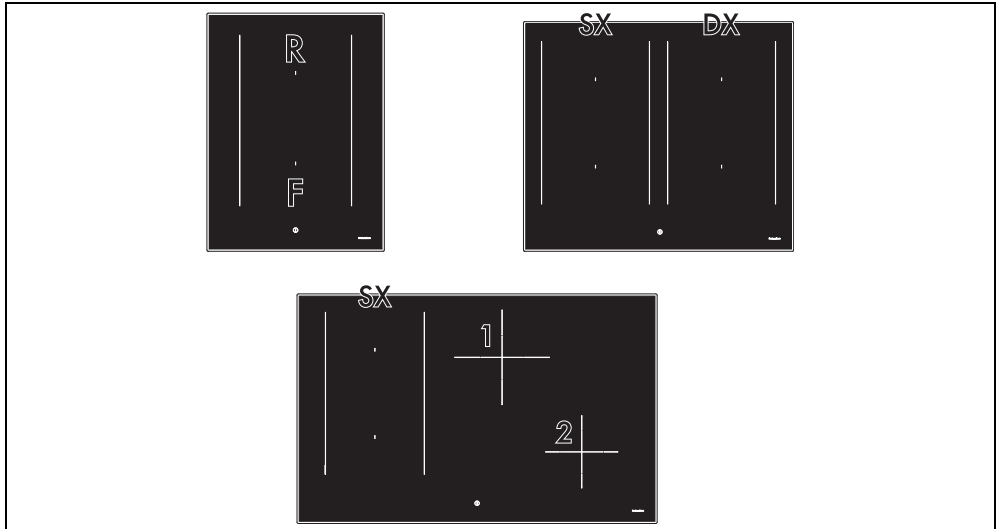

- R: Keittoalue takana
- F: Keittoalue edessä
- SX: Vasemmalla olevat keittoalueet
- DX: Oikealla olevat keittoalueet
- 1: Keittoalue takana keskellä
- 2: Keittoalue etuoikealla

Ohjauspaneeli

Keittoalueet

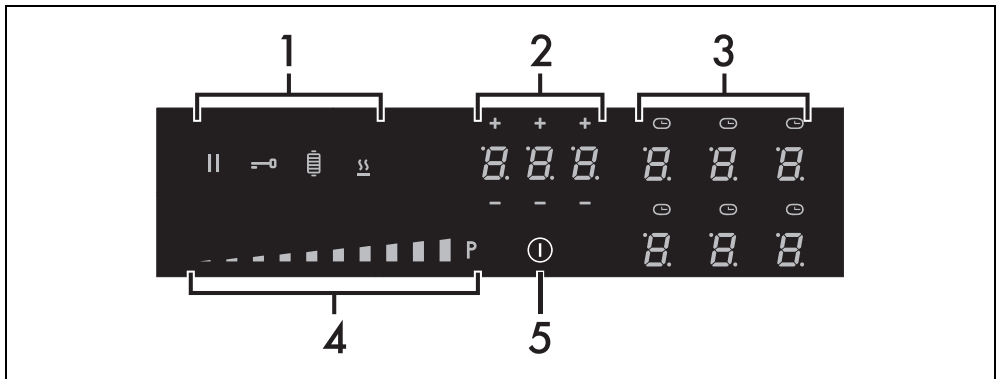

1. Toimintojen näppäimet
2. Ajustimen näyttö
3. Keittoalueiden näyttö
4. Liukusäädin
5. ON/OFF -näppäin

Absorboitujen maksimitehojen taulukko

Alue	Mitat K x L (mm)	Absorboitu teho tas.9 (W)*	Absorboitu teho Booster-toiminnon perusteella (W)*	Absorboitu teho Double Booster-toiminnon perusteella (W)*
Yksittäinen alue	180 x 240	2100	2500	3000
Multizone	360 x 240	3000	3700	-
Alue 1	200 x 200	2300	3000	-
Alue 2	160 x 160	1400	1850	2100

Induktiotoiminnon etuja



Laite on varustettu induktiogeneraattorilla jokaista keittoaluetta kohti. Jokaisen lasikeramiikkopinnan alla oleva generaattori saa aikaan sähkömagneettisen kentän, joka ohjaa lämpövirtaa kattilan pohjaan. Induktiolieden alueella lämpöä ei enää siirretä vaan se luodaan suoraan astian sisälle induktiivisten virtausten ansiosta.

- Energiansäästö energian suoran siirron ansiosta kattilaan (tarkoituksenmukaisesta magneettisista materiaaleista valmistettuja astioita vaaditaan) suhteessa perinteiseen sähköllä suoritettavaan kypsennykseen.
- Lisääntynyt turvallisuus energian siirron ansiosta pelkäästään astiaan, joka on asetettu keittotasolle.
- Energiansiirron korkea tehokkuus induktiokeittoalueelta kattilan alustaan.
- Nopea kuumennusnopeus.
- Rajoittunut palovammojen vaara, sillä keittotason pinta kuumenee vain kattilan alaosa; yli vuotaneet ruoat eivät jää kiinni.

Tehon ohjaus

Keittotasoon kuuluu tehon ohjausmoduuli, joka

optimoii/rajoittaa kulutusta. Jos asetetut tehotasot ylittävät sallitun maksimirajan, elektroninen piirikortti ohjaa automaattisesti levyille annettua tehoa. Moduuli pyrkii säilyttämään maksimaaliset tehotasot. Näytölle ilmestyy automaattisen ohjauksen asettamat tasot.



Prioriteetin antaa viimeksi asetettu alue.



Tehon ohjausmoduuli ei vaikuta laitteen kokonaismääräisen sähkön absorbointiin.

KÄYTTÖ

Esitoimenpiteet



Ks. Turvallisuuteen liittyvät yleiset varoitukset.

- Irrota mahdolliset laitteen ulko- tai sisäpuolella olevat suojaosuudet myös (jos paikalla) lisävarusteista.
- Poista mahdolliset tarrat (teknisiä tietoja

sisältävää tarraa lukuun ottamatta).

Induktioliedellä käytettävät astiat

Induktioliedellä käytettävien astioiden on oltava metallisia, niillä on oltava magneettinen ominaisuus ja pohjan on oltava läpimitaltaan riittävä.

Käyttöön sopivat astiat:

- Emaloidut teräsastiat paksulla pohjalla.
- Valurauta-astiat emaloidulla pohjalla.
- Ruostumattomasta monikerroksisesta teräksestä, ferriittisestä ruostumattomasta teräksestä ja erityisellä pohjalla valmistetusta alumiinista valmistetut astiat.

Käyttöön sopimattomat astiat:

- Kuparista, ruostumattomasta teräksestä, alumiinista, tulenkestävästä lasista, puusta, keramiikasta ja savesta valmistetut astiat.

Engiansäästöön liittyviä vinkejä

Tarkistaaksesi jos kattila on käyttöön sopiva, aseta magneetti sen pohjan lähelle: jos magneetti kiinnittyy pohjaan se soveltuu induktiokäyttöön. Jos käytettävissä ei ole magneettia, laita astiaan pieni määrä vettä, aseta se keittoalueelle ja laita keittolevy päälle. Jos näytölle ilmestyy symboli , kattila ei sovellu käyttöön.

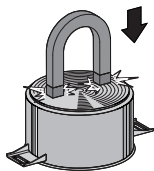

Keittoastioiden läpimitta:

Varmistaaksesi, että laite havaitsee astiat oikein ja ihanteellisen kypsennyksen tuloksen saavuttamiseksi, astiat on mitoittettava seuraavassa taulukossa annettujen mittojen mukaan.

Keittoalueet	Minimihalkaisija (mm)
Yksittäinen keittolevy	90 - 110
Multizone	210 - 230
Alue 1	90 - 110
Alue 2	70 - 90

Ota huomioon seuraavat seikat:



- Keittoastiat eivät saa ylittää laitteen pinnalle painettuja viivoja.
- Älä peitä ohjauspaneelia.
- Älä aseta astioita lähelle lasipinnan äläkä ohjauspaneelin reunoja.
- Parilapannua käytettäessä ovat sen sallitut enimmäismitat 36 x 24 cm alueille 1 - 2 ja 36 x 20 cm alueille 3 - 4.

Perustoiminnot

Ensimmäinen virtakytkentä

Kun virta kytketään ensimmäistä kertaa tai kun virta palautetaan virtakatkon jälkeen suoritetaan automaattinen tarkastus, joka kytkee päälle merkkivalot ja näytöt muutamaksi sekunniksi. Sen jälkeen laitetta voidaan käyttää normaaliin tapaan.

Kytkeminen päälle ja pois päältä

Laitteen käynnistämiseksi, pidä näppäintä  painettuna vähintään sekunnin. Sammuttaaksesi laitteen, paina näppäintä , kunnes kuulet äänimerkin. Käynnistyksen jälkeen, laite sammutetaan automaattisesti noin 10 sekunnin kuluttua laitteen käytöstä poissaolon jälkeen.

Tehotasojen yhteenvetotaulukko

Tehoa voidaan säätää eri tasoille. Alle olevasta taulukosta löytyy erilaisiin kypsennyksiin liittyvät ohjeet.

Tehotaso	Soveltuu:
0	OFF-asento
1-2	Vähäisen ruokamäärän kypsennys (minimitehot)
3-4	Kypsennys
5-6	Suuren ruokamäärän kypsennys, suurien kappaleiden paisto
7-8	Paisto, ruskistus jauholla
9	Paisto
	Suuren vesimäärän kiehattaminen nopeasti (maksimiteho, katso "Booster-toiminto")

Keittotason käyttö

Keittoalueiden automaattinen käynnistäminen



Tasossa on keittoastioiden havaintojärjestelmä, joka valitsee automaattisesti alueet, joille on asetettu sopiva kattila. Tämä toiminto on oletusarvoisesti päällä ja se voidaan kytkeä pois päältä käyttäjävalikosta.

Kun laite on käynnistetty:

1. Aseta astia (joka soveltuu induktiokypsennykseen ja joka ei ole tyhjä) sen keittoalueen päälle, jota aiot käyttää.
- Aluetta vastaava näyttö, jonka päälle on asetettu astia, käynnistyy automaattisesti

näyttäen 

Jos astioiden automaattinen havaintojärjestelmä on pois päältä, laitteen käynnistyksen yhteydessä kaikki keittotason näytöt näyttävät symbolia  ja alaoikealla oleva piste vilkkuu.

Alueiden kytkemiseksi päälle riittää, että ne valitaan niitä vastaavien näyttöjen kautta jonka jälkeen valitaan haluttu tehotaso.

Keittoalueiden säätäminen

Kun astia on asemoitu ja on varmistettu, että alue on kytkeytynyt päälle:

1. Aseta sormi käytettävän keittoalueen liukusäätimen vasempaan reunaan.

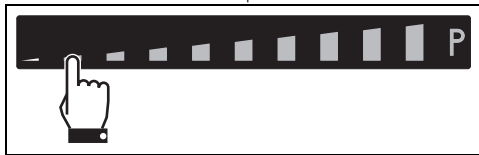

Nyt osoitettu tehoarvo on 

2. Liu'uta sormea liukusäätimen päällä oikealle tai vasemmalle, kunnes valitset tehon välillä 1 - 9 tai kytket päälle Booster- tai Double Booster-toiminnon (ks. asianmukaiset luvut).

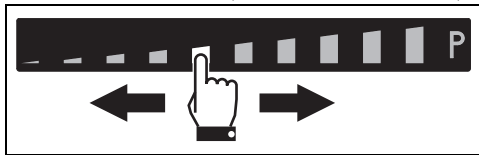

Käytetyn keittoalueen näyttö osoittaa asetetun tehon arvoa.

Keittoalueiden sammuttaminen

1. Liu'uta sormea ääri vasemmalle sammutettavan keittoalueen liukusäätimellä i.

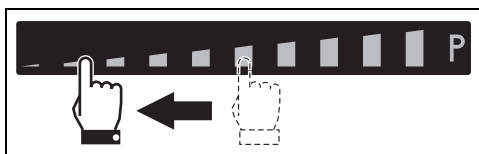

1. Valitun alueen näyttö osoittaa arvoa 

 Useamman kuin yhden keittoalueen sammuttamiseksi samanaikaisesti riittää, että laite sammutetaan näppäimellä



Pikavalinta



Laitteeseen kuuluu astioiden automaattinen havaintojärjestelmä.

Kun laite on laitettu päälle ja keittoalue valittu:

1. Aseta sormi likimääräisesti liukusäätimessä olevan halutun tehon kohdalle.

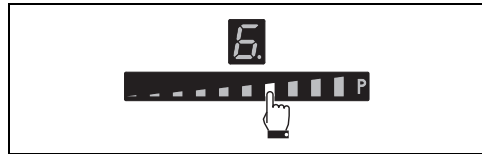

2. Liu'uta sormea oikealle tai vasemmalle halutun toiminnon valitsemiseksi.

Booster-toiminto



Ks. Turvallisuuteen liittyvät yleiset varoitukset.

Booster-toiminnon avulla astia voidaan kuumentaa maksimiteholla rajoitetun ajan. Se on hyödyllinen suurten vesimäärien kiehauttamiseen lyhyessä ajassa.

Kun keittotaso on laitettu päälle ja alue valittu:

1. Liu'uta sormea liukusäätimen ääri vasemmalla äärioikealle.

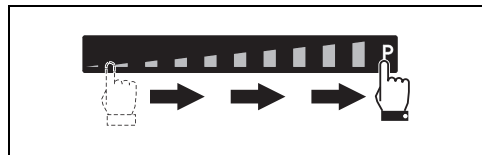

Booster-toiminto voidaan kytkeä päälle myös painamalla liukusäätimen äärioikeaa kohtaa kerran.

2. Booster-toiminto kytketään päälle ja keittoalueen näyttö näyttää symbolia 



Booster-toiminto jää päälle korkeintaan 5 minuutiksi, jonka kuluttua tehotaso laskee automaattisesti takaisin tasolle 9.

Booster-toiminnon kytkemiseksi pois päältä riittää, että keittoalueen tehotasoa vähennetään tai laite sammutetaan.

Booster-toiminto voidaan kytkeä päälle nopeasti.



- Kytkeytyäsi lieden päälle ja valittuasi keittoalueen, laita sormi vierityspalkin äärioikeassa reunassa olevan symbolin "P" kohdalle.

Double Booster -toiminto



Ks. Turvallisuuteen liittyvät yleiset varoitukset.

Double Booster -toiminnon avulla voidaan saada enemmän tehoa verrattuna Booster-toimintoon.

Kun Booster-toiminto on laitettu päälle yhdelle keittoalueelle, paina uudelleen liukusäätimen äärioikeaa aluetta; symbolit   ja  näytetään peräkkäin, joka osoittaa, että Double Booster -toiminto on päällä.

Toiminnon kytkemiseksi pois päältä, riittää, että valitset toisen tehotason tai sammutat laitteen.

Multizone-toiminto



Tämän toiminnon avulla voidaan samanaikaisesti ohjata kahta keittoaluetta (etu- ja taka-) kattiloiden, kuten kalapatojen tai suorakaiteen muotoisten astioiden käyttöä varten.

Kun taso on käynnistetty:

1. Aseta sormi samanaikaisesti kahden peräkkäisen keittotasoin näppäinten päälle.
- Symboli  ilmestyy takaosaan osoittamaan, että toiminto on aktiivinen.
2. Liu'uta sormeasi liukusäätimellä vasemmalle halutun kypsennystehon asettamiseksi.

Molemmille keittoalueille asetetaan samat parametrit.



Voit kytkeä päälle Multizone-toiminnon vain pystysuunnassa yhdistettyjen keittotasojen välillä (alueet, jotka on merkitty "R" - "F" ks. "Yleinen kuvaus").



Tämä toiminto ohjaa automaattisesti tehon tasaista jakautumista molemmille levyille.



Kun Multizone-toiminto on päällä, Double Booster -toimintoa ei ole mahdollista kytkeä päälle kyseisille alueille.

Jos käytetään suurikokoista, soikeaa tai pitkää kattilaa varmista, että se asetetaan keskelle

keittotasoa.

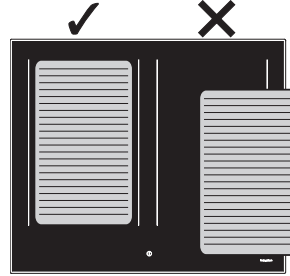
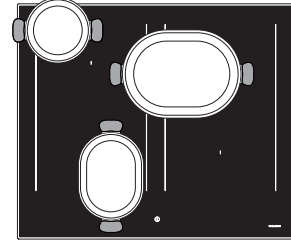
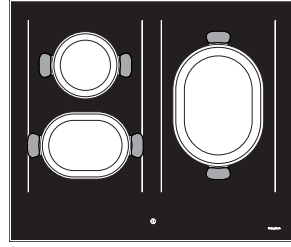

Multizone-toiminnon kytkemiseksi pois päältä:

Paina samanaikaisesti Multizone-toimintoon kytkettyjen keittoalueiden näppäimiä; symboli  poistuu ja kahta aluetta voidaan säätää erikseen.

Jälkilämpö

Alueen ollessa vielä kuuma keittoalueen sammutuksen jälkeen, näytölle ilmestyy symboli . Kun lämpötila laskee alle 60 °C, symbolia ei enää näy.

Taukotoiminto



Tätä toimintoa käyttämällä on mahdollista keskeyttää kaikkien keittoalueiden toiminta.

Taukotoiminnon kytkemiseksi päälle:

1. Valitse vähintään yksi keittoalue.

2. Pidä painettuna taukotoiminnon näppäintä

. Kaikkien keittoalueiden näytölle ilmestyy symboli .

Taukotoiminnon kytkemiseksi pois päältä:

1. Pidä painettuna näppäintä . Vasta painettu taukosymboli alkaa vilkkua.
2. Paina mitä tahansa näppäintä lukuun ottamatta taukonäppäintä.
3. Taukotoiminto on nyt kytketty pois päältä ja edellä asetetut toiminnot palautetaan.



Taukotoiminnon ajaksi päälle jäävät keittoajan rajoitus, jälkilämmön symbolit ja ohjausten lukitus.



Sähkökatkon jälkeen, taukotoiminto kytketään pois päältä.



Taukotoimintoa voidaan pitää päällä korkeintaan 10 minuuttia, jonka kuluttua laite sammuu.

Ohjausten lukitus



Tämä toiminto on suunniteltu kaikkien tason näppäinten lukitsemiseen. Se on aina päällä kun taso kytketään päälle. Se lukitsee kaikki muut näppäimet, lukuun ottamatta itsensä ja ON/OFF-näppäintä .

Tämä toiminto on hyödyllinen puhdistustoimenpiteiden aikana ja tahattomien kosketusten estämiseksi.

Ohjausten lukituksen kytkemiseksi päälle, vähintään yksi keittoalue päällä:

1. Paina näppäintä  vähintään sekunnin ajan.
2. Näytön led-valo syttyy 2 sekunniksi merkiksi siitä, että toiminto on aktivoitu.

Ohjausten lukituksen kytkemiseksi pois päältä, paina näppäintä  vähintään sekunnin ajan.



Se on aina päällä kun taso kytketään päälle.



Erityistoiminnot

Warming-toiminto



Tämän toiminnon avulla on mahdollista pitää lämpimänä kypsennettyjä ruokia tai vettä kiehumispisteessä.

Warming-toiminnon kytkemiseksi päälle, kun keittotaso on laitettu päälle:

1. Aseta astia yhden keittoalueen päälle.
2. Paina näppäintä  toiminnon kytkemiseksi päälle, valitun keittoalueen näyttö näyttää symbolin  ja kuvake  ilmestyy graafisen palkin viereen.

Warming-toiminnon kytkemiseksi pois päältä riittää, että kyseisen alueen näppäintä  painetaan uudelleen.



Grillitoiminto



Tämän toiminnon avulla monialueitoiminto voidaan kytkeä päälle automaattisesti vain vasemmalla oleville alueille, hyödyllinen pannulla grillaamiseen tai ruoan valmistamiseen pitkillä astioilla.

Grillitoiminnon kytkemiseksi päälle:

1. Aseta pannu tai pitkä astia vasemmalla olevilla alueille.
2. Paina näppäintä . Sen päällä oleva ledi vilkkuu.

Etualan näytölle ilmestyy symboli , kun taas taka-alueen näytölle symboli .

Elektroniikka asettaa tehotason automaattisesti kohtaan 9 (esilämmitysvaihe).



Käytä liukusäädintä tehotason muuttamiseksi milloin tahansa.

Grillitoiminnon kytkemiseksi pois päältä, paina näppäintä .

Auto-Vent 2.0 -toiminto (vain joissakin malleissa)



- Tällä toiminnolla voidaan ohjata liesituulettimen imunopeutta langattoman yhteyden kautta.
- Liesituulettimessa on oltava valmius Auto-Vent 2.0 -toiminnolle.
- Yhteys on aina yksisuuntainen, keittotasosta liesituulettiin. Keittotasoa ei ole mahdollista ohjata liesituulettimen kautta.

Auto-Vent 2.0 -toiminto on oletusarvoisesti pois käytöstä, mutta se voidaan ottaa käyttöön käyttäjävalikon kautta.

Tässä toiminnossa on automaattinen ja manuaalinen toimintatapa:

- Automaattinen toimintatapa säätää liesituulettimen imunopeutta laitteen kokonaistehon perusteella (ks. "Käyttäjävälikko - valinta U9).
- Manuaalisessa toimintatavassa imunopeutta voi säätää painamalla näppäintä

Kun taso on käynnistetty, ota manuaalinen toimintatapa käyttöön seuraavasti:

1. Paina näppäintä
2. Jokainen seuraava yksittäinen painallus lisää liesituulettimen imunopeutta jaksottaisen sarjan mukaan, jossa on viisi säätötasoa, välillä 0 (sammutettu) - 4 (maksiminopeus).

Automaattiseen toimintatapaan palaamiseksi laite on sammutettava ja käynnistettävä uudelleen.



Tarkempia ohjeita varten katso aina liesituulettimen ohjekirjaa.

Ylimääräiset toiminnot

Ohjausten lukitus



Tämä toiminto on suunniteltu kaikkien tason näppäinten lukitsemiseen. Se on aina päällä kun taso kytketään päälle. Se lukitsee kaikki muut näppäimet, lukuun ottamatta itsensä ja ON/OFF-näppäintä

Tämä toiminto on hyödyllinen puhdistustoimenpiteiden aikana ja tahattomien kosketusten estämiseksi.

Ohjausten lukituksen kytkemiseksi päälle,

vähintään yksi keittoalue päällä:

1. Paina näppäintä vähintään sekunnin ajan.
2. Näytön led-valo syttyy 2 sekunniksi merkiksi siitä, että toiminto on aktivoitu.

Ohjausten lukituksen kytkemiseksi pois päältä, paina näppäintä vähintään sekunnin ajan.



Se on aina päällä kun taso kytketään päälle.

Pikalämmitystoiminto



Tämä toiminto ei ole käytettävissä tehotasolle 9, Booster ja Double booster

Pikakuumennustoiminnon avulla voidaan kuumentaa korkeintaan yhtä keittoaluetta rajoitetun ajan, jonka jälkeen kypsennystä jatketaan asetetulla tehotasolla.

Kun keittoalue on valittu:

- Pidä painettuna tehotasoa (välillä 1 - 8) vähintään 3 sekuntia.
- Keittoalueen näytöllä näytetään symboli



- Kun kuumennusaika on päättynyt, keittoalue palaa edellä valitulle tehotasolle.
- Tämä toiminto voidaan kytkeä pois päältä pitämällä asetettua tehotasoa painettuna 3 sekuntia, tai valita alempi taso.

Pikakuumennusaikojen taulukko

Tehotaso	Automaattinen lämmitys-aika (minuutit/sekunnit)
1	48 s
2	2 m 24 s
3	3 m 50 s
4	5 m 12 s
5	6 m 48 s
6	2 m
7	2 m 48 s
8	3 m 36 s

Minuuttiajastin

Kun keittotasoa on laitettu päälle eikä yhtään keittoaluetta ole aktivoitu:

1. Paina samanaikaisesti näppäimiä ajastimen asetusalueen sisällä.



2. Valitse haluttu aika näppäimillä ja .

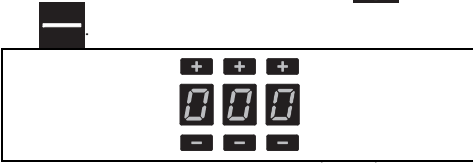

- Ensimmäinen arvo vasemmalta valitsee tunnit, keskellä oleva arvo kymmenet minuutit ja oikealla oleva arvo yksittäiset minuutit.
3. 10 sekunnin odotusajan jälkeen, laite aloittaa lähtölaskennan.
 4. Kun aika on kulunut umpeen, kaksi merkkiäntä kuuluu; paina mitä tahansa näppäintä niiden kytkemiseksi pois päältä.



Voit asettaa enintään 9 tuntia ja 59 minuuttia.



Ajastimen käyttö ei keskeytä keittoalueiden toimintaa, mutta ilmoittaa käyttäjälle kun asetetut minuutit ovat kuluneet umpeen.

Ajastimen muuttaminen ja kytkeminen pois päältä

Ajastimen muuttamiseksi tai kytkemiseksi pois päältä lähtölaskennan aikana:

1. Paina näppäintä On/Off , jotta aktivoidaan taso (mikäli valmiustilassa).
 - Ajastimen asetusnäyttö näyttää minuutit, jotka on asetettu alussa.
2. Käsittele näppäimiä ja muuttaaksesi

ajastimen aikaa tai sen nollaamiseksi.

3. Kun on kulunut 10 sekuntia, ajastin aloittaa uudelleen lähtölaskennan tai se kytketään pois käytöstä.

Ajastettu kypsennys

Ajastetun kypsennyksen kytkemiseksi päälle, kun vähintään yksi keittoalue on päällä:

1. Valitse tehotaso.
2. Paina ajastimen asetusalueen sisällä.



- Keittoalueen näyttöjen yläpuolelle ilmestyy symboli .

3. Valitse haluttu aika näppäimillä ja .

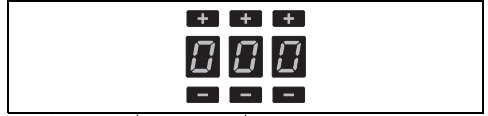

4. Ajastettu kypsennys käynnistyy muutaman sekunnin kuluttua viimeisestä valinnasta. Kun ohjelmoitu aika päättyy, hälytys ilmoittaa siitä käyttäjälle.
5. Hälytysäänen kytkemiseksi pois päältä, paina mitä tahansa näppäintä.



Voit asettaa enintään 9 tuntia ja 59 minuuttia.



Toiminto voidaan kytkä päälle useammille keittoalueille samanaikaisesti. Ajan osoitin ja vilkkuva led-valo viittaavat keittoalueeseen, joka sammutetaan seuraavaksi..

Ajastetun kypsennyksen muuttaminen tai kytkeminen pois päältä

Ajastetun kypsennyksen muuttamiseksi lähtölaskennan aikana:

1. Paina näppäintä On/Off , jotta aktivoidaan taso (mikäli valmiustilassa).
2. Paina ajastetun keittoalueen näytön näppäintä.
 - Ajastimen asetusnäyttö näyttää minuutit, jotka on asetettu alussa.
3. Käsittele näppäimiä ja muuttaaksesi ajastimen aikaa tai sen nollaamiseksi.
4. 10 sekunnin odotusajan jälkeen, ajastin aloittaa uuden lähtölaskennan tai se kytketään pois päältä.

Recall-toiminto



Tämän toiminnon avulla jotkut käynnistetyn toiminnon voidaan palauttaa tahattoman sammutuksen jälkeen.

Jos kyseessä on tahaton sammutus, suorita seuraavat toiminnot 6 sekunnin sisällä:

1. Käynnistä laite.

- Näppäin  alkaa vilkkua.
- 2. Paina välittömästi sen jälkeen taukonäppäintä  aiemmin päällä olleiden toimintojen palauttamiseksi.



Tämä toiminto palauttaa keittoalueiden toiminnan, ajastimen toiminnot ja pikakuumennuksen; muita toimintoja ei palauteta.

Käyttäjävalikko

Käyttäjävalikon avulla voidaan muuttaa joitakin laitteen toiminnallisia ominaisuuksia.

Käytettävissä on 9 valintaa ja jokainen valinta on merkitty ajastimen näytöllä kirjaimella "U" yhdessä järjestysnumeron kanssa.

Valinta	Kuvaus
U0	Kokonaismääräinen maksimiteho (Kw) - Muutos vain asentajan toimesta
U1	Valinta pois käytöstä
U2	Näppäinten äänenvoimakkuus
U3	Ajastimen äänimerkin äänenvoimakkuus
U4	Näytön valaistus
U5	Ajastimen animaatio
U6	Kattiloiden automattinen havainto
U7	Ajastimen äänimerkin kesto
U8	Liesituulettimen tuulettimen kokoonpano
U9	Auto-Vent 2.0 -toiminto

Käynnistä käyttäjävalikko

1. Keittotaso sammutettuna, käynnistä se näppäimellä .
2. Paina  uudelleen sen sammuttamiseksi; kuvake  alkaa vilkkua.
3. Paina ja pidä painettuna .
4. Pitämällä painettuna , keittoalueiden näyttöjen alueelle ilmestyvät peräkkäin painettavat symbolit valikon valintoihin pääsemiseksi.

Paina kaikkia keittoalueiden näppäimiä peräkkäin, alkaen etvasemmalta ja jatkamalla myötäpäivään; jokainen oikea kosketus vahvistetaan merkkiäänellä.

Mallit 60 ja 80 cm (A):

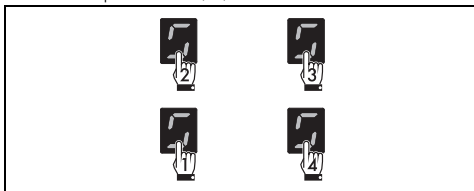

Mallit 80 ja 90 cm:

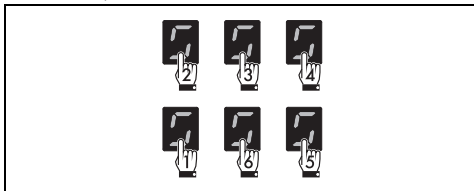

Jos näppäimiä painetaan väärässä järjestyksessä, taso sammuu ja sisäänkäyntimenetelmä valikkoon on suoritettava uudelleen.

5. Vapauta näppäin .

Käyttäjävalikko on päällä ja keittoalueen näyttö näyttää ylhäällä symbolia  vuorotellen numeron kanssa .



Tämä vaihtoehto on tarkoitettu vain asentajalle (katso "Tehon rajoitusmenettely (vain asentajalle)").

6. Paina symbolia  valintojen valintaan palaamiseksi. Liukusäädin ilmestyy, jossa jokainen segmentti on yhdistetty valikon valintaan.
7. Paina liukusäätimen segmenttejä (ensimmäistä kahta lukuun ottamatta) saatavilla olevien valintojen valitsemiseksi.

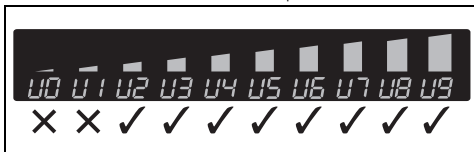

- Ensimmäinen segmentti vasemmalta (valinta U0) on varattu tehon rajoitusmenettelylle (vain asentajalle).
- Teknisistä syistä toinen segmentti vasemmalta (valinta U1) on kytketty pois päältä. Tämän valinnan käyttö ei saa aikaan minkäänlaista vaikutusta.

Valinnan U2 avulla voidaan muuttaa näppäinten äänenvoimakkuutta; olemassa on 4 säätöastetta, jotka voidaan valita liukusäätimellä.



Jokaisen valinnan säätöasteiden mukaan, liukusäädin näyttää vain valittuja asteita vastaavat segmentit.

- Arvo 0: minimiäänenvoimakkuus.
- Arvo 3: maksimiäänenvoimakkuus.

Valinnan U3 avulla voidaan muuttaa umpeen kuluneen ajastimen merkkiäänien äänenvoimakkuutta neljässä eri säätöasteessa.

- Arvo 0: minimiäänenvoimakkuus.
- Arvo 3: maksimiäänenvoimakkuus.

Valinnan U4 avulla voidaan muuttaa näytön kirkkautta 10 eri säätöasteessa.

- Arvo 0: maksimikirkkaus.
- Arvo 9: minimikirkkaus.

Valinnan U5 avulla voidaan näyttää ajastimen ja ajastetun kypsennyksen sekuntien lähtölaskentaa 59 sekunnista 0:aan.



Sekuntien laskenta näytetään kun ajastimeen on asetettu alle 10 minuutin aika.

- Arvo 0: animaatio pois päältä.
- Arvo 1: animaatio päällä.

Valinnan U6 avulla voidaan kytkeä päälle tai pois päältä astioiden automaattinen havainto. (ks. "Keittoalueen automaattinen käynnistäminen").

- Arvo 0: automaattinen havainto pois päältä.
- Arvo 1: automaattinen havainto päällä.



Jos astioiden automaattinen havainto on kytketty pois päältä, kun astia asetetaan tasolle, alueen manuaalinen kytkentä päälle on tarpeen.

Valinnan U7 avulla voidaan määrittää päättyneen ajastimen äänimerkin kesto, 3 säätöasteen avulla:

- Arvo 0: äänimerkin kesto 120 sekuntia.
- Arvo 1: äänimerkin kesto 10 sekuntia.
- Arvo 2: äänimerkki pois päältä.

Valinnan U8 avulla voidaan kytkeä päälle Auto-Vent 2.0 -toiminnon automaattinen toimintatapa kahdeksassa eri säätöasteessa. Seuraavassa taulukossa annetaan käytettävissä olevat

asetukset kaavamaisesti:

Arvo	Liesituulettimen valaistus	Liesituulettimen tuulettimen nopeus		
		Kevyet kypsennykset	Keskimmäiset kypsennykset	Tehokkaat kypsennykset
0	Off		Off	
1	On		Off	
2 - 4 - 6	On	Off	nopeus 1	nopeus 2
3 - 5 - 7	On	nopeus 1	Nopeus 2	Nopeus 3

Katso seuraavasta taulukosta sopivin arvo laitteen tehon rajoituksen perusteella:

Arvo	Tehon rajoitus
2 - 3	4 kW asti
4 - 5	4 - 5 kW
6 - 7	5 kW:sta eteenpäin



Jos laite on säädetty alemmalle tehotasolle kuin on osoitettu edellä annetussa taulukossa, joiakin liesituulettimen tuuletinnopeuksista ei ehkä voida valita.

Valinnan U9 avulla Auto-Vent 2.0 -toiminto voidaan kytkeä päälle tai pois päältä:

- Arvo 0: toiminto pois päältä.
- Arvo 1: toiminto päällä.

Käyttäjävalikosta poistuminen

Voit poistua käyttäjävalikosta kahdella eri tavalla:

- 1 Paina näppäintä . Jokainen muutos hylätään ja taso sammutetaan.

Tai

- 2 Paina näppäintä vähintään kahden sekunnin ajan. Muutokset tallennetaan ja taso sammutetaan.

Virheilmoitukset

Toimintahäiriön tai epänormaalin toiminnan sattuessa näyttöön ilmestyy viesti, joka sisältää virheeseen liittyvän koodin.

Virhekoodit alkavat aina kirjaimilla "E" tai "Er" joiden perässä on numerosarja (esim. "Er47-30").

Virheet, joiden koodi on:

- "E02"
- "E2"
- "Er21"

Osoittavat laitteen tai sen osan ylikuumentuneen, joten laite on sammutettava

välittömästi, poistettava kaikki asiat ja annettava sen jäähtyä.

Jos nämä virheet jatkuvat tai näkyviin tulee erilaisia virheitä, kirjoita koodi ylös ja ota yhteyttä tekniseen tukeen.

PUHDISTUS JA HUOLTO

Lasikeraamisen keittotason puhdistus



Ks. Turvallisuuteen liittyvät yleiset varoitukset.

Pintojen puhdistus

Pintojen hyvän kunnon säilyttämiseksi ne tulee puhdistaa säännöllisesti jokaisen käyttökerran jälkeen. Pintojen tulee antaa jäähtyä ennen niiden puhdistamista.

Päivittäinen puhdistus

Käytä aina ja ainoastaan hankaamattomia erityispuhdistusaineita, jotka eivät sisällä klooripohjaista happoa. Kaada tuotetta kosteaan pyyhkeeseen ja pyyhi pinnat pyyhkeellä, huuhtelee huolellisesti ja kuivaa pehmeällä kankaalla tai mikrokuituliinalla.



Jos lika on pinttynyt, puhdista se kylmänä veteen ja neutraaliin pesuaineeseen kostutetulla tiskisienellä; kuivaa sitten mikrokuituliinalla.

Viikoittainen puhdistus

Puhdista keittotaso kerran viikossa lasikeraamiselle pinnalle tarkoitetulla yleispuhdistusaineella. Noudata aina valmistajan antamia ohjeita. Näissä tuotteissa oleva silikoni saa aikaan vedeltä ja lialta suojaavan kalvon. Kaikki läikät jäävät kalvoon ja ne voidaan näin ollen poistaa helposti. Kuivaa pinta näin ollen puhtaalla liinalla. Varo ettei pesuaineen jämiä jää keittotasolle, sillä ne saavat aikaan aggressiivisen reaktion kun taso kuumenee ja saattaa muuttaa sen rakennetta.

Ruokatahrat tai jäämät

Mahdolliset alumiinipohjaisten kattiloiden aiheuttamat vaaleat merkit voidaan poistaa etikkaan kostutetulla pyyhkeellä. Jos käytön jälkeen keittotasoon jää palaneita jämiä, poista ne, huuhtelee vedellä ja kuivaa hyvin puhtaalla liinalla. Salaatin tai perunoiden pesun aikana keittotasolle pudonnut hiekka voi naarmuttaa tasoa kattiloita siirrettäessä. Poista

näin ollen mahdollinen hiekka välittömästi keittotasolta. Väri- ja vahteiden vaihtelut eivät vaikuta lasin toimintaan ja vakauteen. Kyseessä ei ole keittotason materiaalin muutokset vaan yksinkertaiset ruokajäämät, joita ei ole poistettu ja jotka ovat näin ollen hiiltyneet. Mahdolliset kiiltävät pinnat johtuvat kattiloiden pohjien hankaamisesta, erityisesti jos ne ovat alumiinisia, ja sopimattomien pesuaineiden käytöstä. Niitä on vaikea poistaa yleisiä pesuaineita käyttämällä. Puhdistus voidaan joutua suorittamaan useaan kertaan. Aggressiivisten pesuaineiden käyttö tai kattilan pohjalla naarmuttaminen voi himmentää keittotasossa olevia koristuksia ja aiheuttaa läikkiä.



Käytä vain valmistajan toimittamia puhdistusaineita.



Puhdistustoimenpiteiden jälkeen kuivaa laite huolella estääksesi toimintahäiriöiden ja esteettisten ongelmien syntymistä valuvan veden ja pesuaineiden vuoksi.

Mitä tehdä, jos..

Keittotaso ei toimi:

- Tarkista, että keittotaso on kytketty ja pääkatkaisin on päällä.
- Tarkista, ettei sähkökatkoksia esiinny.
- Tarkista, ettei sulake ole lauennut. Siinä tapauksessa vaihda sulake uuteen.
- Tarkista, ettei kodin sähköjärjestelmän vikavirtasuojakatkaisin ole lauennut. Tässä tapauksessa, kytke katkaisin takaisin päälle.

Keittotulokset eivät ole tyydyttävät:

- Tarkista, että kypsennyslämpötila ei ole liian korkea tai liian matala.
- Varmista, että tasolla on asianmukainen ilmanvaihto ja että ilmanottoaukot ovat täysin vapaat.
- Käytä induktiokypsennykseen sertifioituja ja testattuja kattiloita.

Keittotasosta tulee savua:

- Puhdista keittotasoa käytön jälkeen.
- Tarkista, ettei ruokaa ole valunut ulos ja käytä mahdollisesti suurempaa keittoastiaa.

Kodin sähköjärjestelmän sulakkeet tai vikavirtasuojakytін laukeavat toistuvasti:

ASENNUS

Sähköliitäntä



Katso Turvallisuuteen liittyvät yleiset varoitukset.

Yleisiä tietoja

Tarkista, että sähköverkon ominaisuudet vastaavat tyyppikilven tietoja.

Tekniset tiedot, sarjanumeron ja merkinnän sisältävä tyyppikilpi sijaitsee näkyvällä paikalla laitteessa.

Tyyppikilpeä ei saa koskaan irrottaa.

Suorita maadoitus käyttämällä vähintään 20 mm pidempää johtoa muihin johtoihin nähden.

Laite voidaan kytkeä seuraavilla tavoilla:

Mallit 80 cm ja 90 cm:

- 380-415 V 3N~

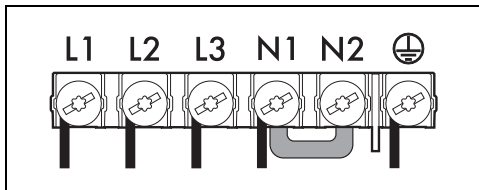

Viisinapainen johto 5 x 1,5 mm².

- 220-240 V 3~ / 380-415 V 2N~

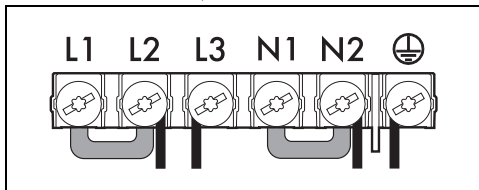

Nelinapainen johto 4 x 4 mm².

- 220-240 V 1N~

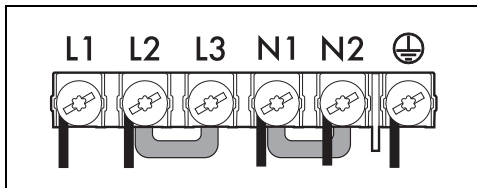

Viisinapainen johto 5 x 2,5 mm².

Mallit 60 cm ja 80 cm (A):

- 220-240 V / 380-415 V 2N~

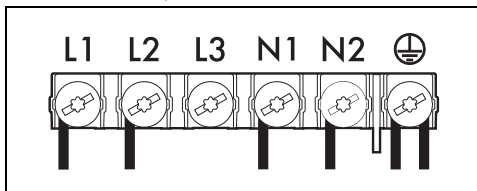

Kuusinapainen johto 6 x 1,5 mm².

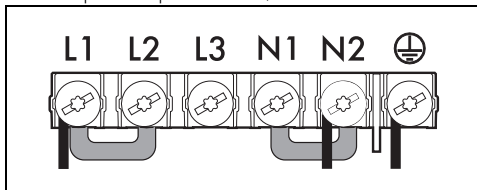

Kolminapainen johto 3 x 6 mm².

Mallit 38 cm:

- 220-240 V 1N~

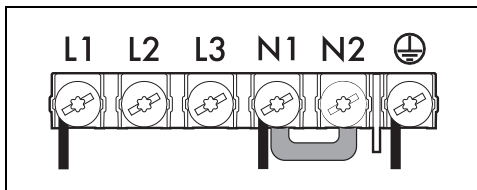

Kolminapainen johto 3 x 1,5 mm².



Käytä jokaista liitäntää varten toimitettua silloitusta.

Kiinteä liitäntä

Sijoita laitteen sähköjohtoon moninapainen katkaisin, jonka kontaktien avausväli on riittävä, jotta irtikytkentä tapahtuu ylijänniteluokassa III, voimassa olevien asennusmääräysten mukaisesti.

Australian ja Uuden-Seelannin markkinoille

Kiinteään liitäntään sisältyvän katkaisumenetelmän on oltava AS/NZS 3000 -määräysten mukainen.

Työtason muotoilu

Asemoimista ja asennusta koskevat turvallisuusohjeet



Ks. Turvallisuuteen liittyvät yleiset varoitukset.

- Asennus voidaan tehdä eri materiaaleihin, kuten muuriin, metalliin, umpipuuhun tai muovipäällystettyyn puuhun, kunhan ne ovat kuumuudenkestäviä (> 90 °C).
- Lähellä olevien kalusteiden puuvilutuksen, liimojen tai muovipinnoitusten tulee olla lämmönkestäviä (>90 °C). Muussa tapauksessa ne voivat vahingoittua ajan myötä.
- Jos kalusteissa ei ole vaadittua syvennysaukkoa, se on suoritettava puusepäntyönä ja/tai muuraustyönä, ja tämän saa suorittaa vain pätevä tekniikko.
- Liesituulettimien ja keittotason välillä noudatettavan minimietäisyyden on vastattava vähintään liesituulettimen asennusohjeissa osoitettuja arvoja.
- Myös tason takana olevia aukkojen minimirakoja on noudatettava asennusohjeissa osoitetulla tavalla.
- Jos laite asennetaan uunin päälle, uunissa on oltava varusteena jäähdytysjärjestelmä.

Laitteen mitat (mm)

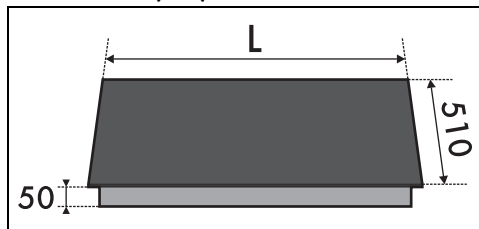

	L
60 cm:n mallit	600
80 cm:n mallit	800
90 cm:n mallit	900

Normaali kalusteasennus ja tasoasennus (mm)

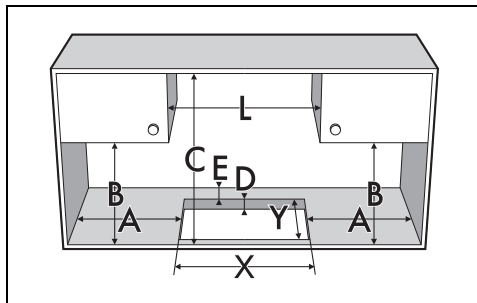

A	B	C	D	E
min 150	min 460	min 750	20 - 60	min 50

L	X	Y	G	H
600	560	480	604	514
800 (A)	730÷750	480	804	514
800	750	490	804	514
900	860	490	904	514

Tasoasennus

Tämän tyyppisille kalusteasennustyypeille on lisättävä asennusaukkoon suoritettava lisäjärsintä, jos laite halutaan asentaa samalle tasolle työtason nähden.

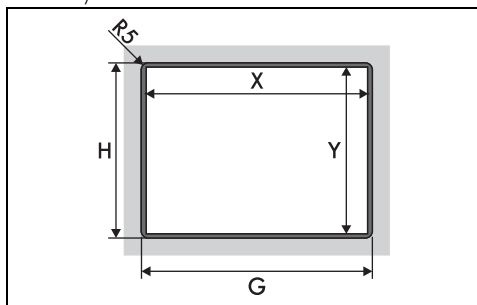

*Viittaa edellä mainitussa taulukossa annettuihin arvoihin.

Keittotason tiiviste

Ennen asennusta, nesteiden tunkeutumisen estämiseksi keitto- ja työtason kehikon väliin, asemoi varustuksiin kuuluva tarratiiviste koko

keittotason ympärysmitan pituudelle.

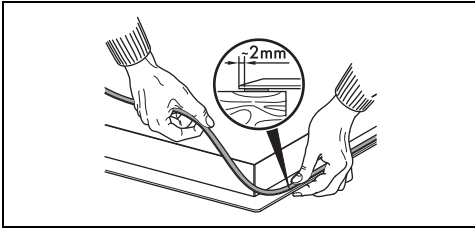

Älä kiinnitä keittotasoa silikonilla. Tässä tapauksessa se ei sallisi keittotason irrottamista ilman vahinkoja.

Tasoaennuksen tapauksessa kun lasipintaan on asetettu tarratiiviste (A) ja taso on sijoitettu ja kiinnitetty, täytä reunat eristävällä silikonilla (B) ja puhdista ylimääräinen silikonit pois. Jos keittotaso on irrotettava, leikkaa silikonit leikkurilla ennen kuin sen poistamista yritetään (C).

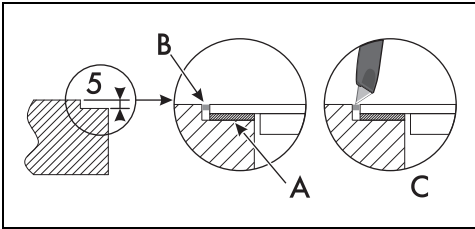

Kalusteasennus

Uunitilaan

Keittotason ja keittiökaluksien ja kalusteasennettavien laitteiden välisen etäisyyden on oltava sellainen, että riittävä tuuletus ja ilmanpoisto taataan. Jos se on asennettu uuniin päälle, jätä rako keittotason alaosaan ja sen alle asennettujen tuotteiden väliin.

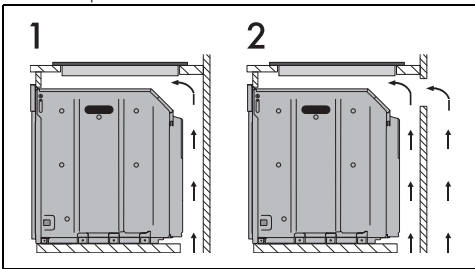

1 Aukko alaosaan

2 Aukko alaosaan ja takana

Neutraaliin tilaan

Jos muita kalusteita on asennettu keittotason

alle, sen alle on asennettava kaksinkertainen puupohja vähintään 20 mm pään keittotason alaosaan, jotta satunnaisilta kosketuksilta välttyttäisiin. Kaksinkertaisen pohjan saa poistaa vain tarkoituksenmukaisia varustuksia käyttämällä.

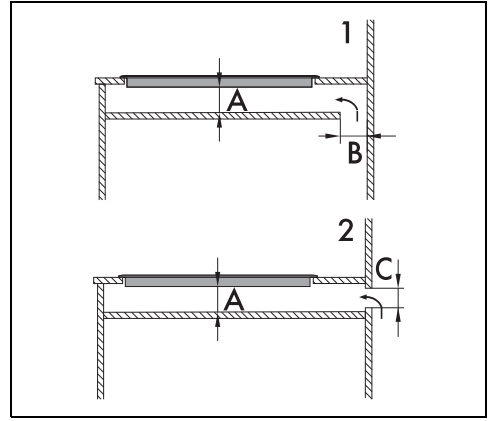

1 Aukko alaosaan

2 Aukko takaosassa

A min. 20 mm - max. 50 mm

B max. 50 mm

C max. 50 mm



Kaksinkertaisen pohjan asentamatta jättäminen altistaa käyttäjän mahdolliselle tahattomalle kosketukselle leikkaavien tai kuumien osien kanssa.

Tuuletus

Seuraavassa osoitetaan kaksi asennustapaa oikeaa tuuletusta varten ja yksi väärä asennustapa, jota on vältettävä.

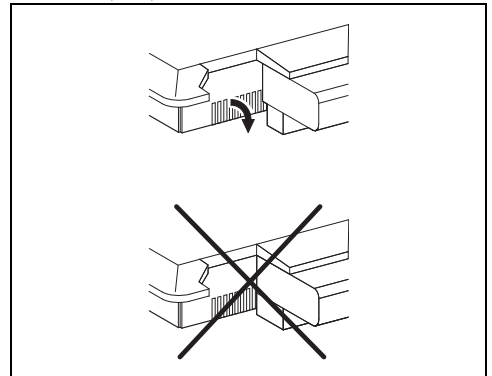

Kalusteasennus

Ihanteellisen keskityksen ja kiinnityksen takaamiseksi, aseta paikoilleen varustuksiin kuuluvat jouset.

1. Aseta jouset ja kiinnitit ne vaakasuunnassa kevyesti painamalla tarkoituksenmukaisessa raossa.
2. Käännä niitä yläsuuntaan niiden lopullista kiinnittämistä varten.

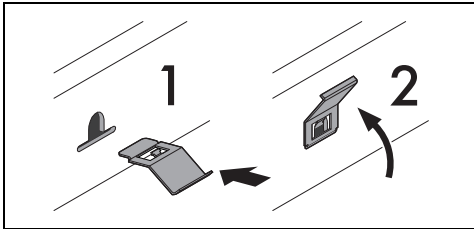

Tehon rajoitusmenettely



- Pääsy tähän menettelyyn on varattu vain asentajalle.
- Laite on säädetty tehtaalla maksimaaliseen tehoon.

Laitteen absorboidun maksimitehon muuttamiseksi on tarpeen mennä käyttäjävalikkoon (ks. "Käyttäjävälikko"). Kun on siirrytty käyttäjävalikkoon, ensimmäinen käytettävissä oleva valinta on merkitty koodilla "U0" (kokonaismääräinen maksimiteho). Käytettävissä on 10 muutettavaa valintaa. Jokainen vaihtoehto on merkitty näytöllä kirjaimella "U" vuorotellen juoksevan numeron kanssa.

Valinta koskien tehon rajoitusta on merkitty koodilla **U0**, samoin kuin ensimmäinen ehdotettu vaihtoehto.

Oikealla olevien etu- ja taka-alueiden näytöt näyttävät tehtaalla asetettuun tehoon yhdistettyjä numeroita (arvo ilmaistaan kW:ssa - mallien mukaan):



Paina oikealla olevaa liukusäädintä tehon muuttamiseksi: paina sen vasenta puolta tehon vähentämiseksi ja oikeaa puolta tehon lisäämiseksi.

Toiminnon Eco-Logic Advance ansiosta tehoarvo kasvaa ja vähenee 0,1 kW:n askeleissa jokaisen kosketuksen yhteydessä.

Käyttäjävälikosta poistumiseksi:

1. Paina **I** vähintään 2 sekunnin ajan muutosten tallentamiseksi.

2. Paina **III** muutosten hylkäämiseksi.

Molemmissa tapauksissa taso sammutetaan ja se on käynnistettävä uudelleen.

Absorboitujen tehojen taulukko

Mallit	Minimiteho (kW)	Maksimiteho (kW)
60 cm 80 cm (A)	2,4	7,4
80 cm 90 cm	2,4	11,1

Testaus

Asennuksen jälkeen suorita pikainen testaus. Ellei laite toimi vaikka ohjeita on noudatettu oikein, ota yhteys huoltopalveluun.

Ohjeet asentajalle

- Jos pistoke on kytketty (jos läsnä), pistokkeen on oltava aina helppopääsisessä paikassa asennuksen jälkeen.
- Älä taita äläkä jätä jumiin virtajohtoja.
- Laite tulee asentaa asennuskaavioiden mukaan.
- Jos laite ei toimi oikein kun kaikki tarkastukset on suoritettu, käänny alueellasi toimivan valtuutetun huoltokeskuksen puoleen.
- Kun laite on asennettu oikein, anna käyttäjälle tarvittavat ohjeet sen asianmukaiseen käyttöön.