

<b>WARNHINWEISE</b>	<b>41</b>	<b>GEBRAUCH</b>	<b>48</b>
Allgemeine Sicherheitshinweise	41	Vorhergehende Eingriffe	48
Installation	45	Einschalten der Kochzonen	48
Zweck des Gerätes	46	<b>REINIGUNG UND WARTUNG</b>	<b>50</b>
Dieses Bedienungshandbuch	46	Reinigung des Glaskeramikkochfeldes	50
Haftung des Herstellers	46	Was tun, wenn...	50
Typenschild	46	<b>INSTALLATION</b>	<b>51</b>
Entsorgung	46	Elektrischer Anschluss	51
So können Sie Energie sparen	47	Aussparung auf der Arbeitsplatte	52
Wie man dieses Bedienungshandbuch lesen muss	47	Einbau	53
<b>BESCHREIBUNG</b>	<b>48</b>	Befestigung am Einbauschrank	53
Allgemeine Beschreibung	48	Befestigung am Einbauschrank	54
		Abnahmeprüfung	54
		Für den Installateur	54

Wir empfehlen Ihnen, dieses Bedienungshandbuch sorgfältig durchzulesen. Hier finden Sie wichtige Hinweise, um die Ästhetik und Funktionalität Ihres Gerätes erhalten zu können. Weitere Informationen zu den Produkten finden Sie auf der Internetseite [www.smeg.com](http://www.smeg.com)

## WARNHINWEISE

### Allgemeine Sicherheitshinweise

#### Personenschäden

- Das Gerät und seine zugänglichen Teile erhitzen sich stark während des Gebrauchs. Kinder von dem Gerät fernhalten.
- Das Gerät wird während des Gebrauchs sehr heiß. Darauf achten, die Heizwiderstände nicht zu berühren.
- Während des Verstellens von heißen Töpfen die Hände mit Schutzhandschuhen schützen.
- Niemals versuchen, eine Flamme oder einen Brand mit Wasser zu löschen. Das Gerät ausschalten und die Flamme mit einem Deckel oder einer Löschdecke abdecken.
- Dieses Gerät darf von Kindern ab 8 Jahren sowie von Personen mit eingeschränkten körperlichen, sensorischen oder geistigen Fähigkeiten oder Personen verwendet werden, die keine Erfahrung im Umgang mit Elektrogeräten haben, sofern diese beaufsichtigt und über die sichere Verwendung des Gerätes und die mit ihm verbundenen Gefahren angewiesen sind.
- Kinder dürfen nicht mit dem Gerät spielen.
- Kinder unter 8 Jahren dürfen sich nicht in der Nähe des Gerätes aufhalten, wenn sie nicht beaufsichtigt werden.
- Während des Betriebs Kinder unter 8 Jahren nicht in der

Nähe des Gerätes lassen.

- Die Reinigung und Wartung dürfen nicht durch unbeaufsichtigte Kinder erfolgen.
- Denken Sie daran, dass die Kochzonen sich sehr schnell erwärmen. Das Erwärmen von leeren Töpfen vermeiden. Überhitzungsgefahr.
- Nach dem Gebrauch die Kochzonen ausschalten, die eine gewisse Zeit lang sehr heiß bleiben, auch wenn sie ausgeschaltet sind. Die Oberflächen des Kochfeldes nicht berühren.
- Der Garvorgang muss immer beobachtet werden. Ein kurzer Garvorgang muss immer und ständig überwacht werden.
- **ACHTUNG:** Unbeaufsichtigtes Kochen von fett- und/oder ölhaltigen Speisen kann gefährlich sein und einen Brand verursachen. **NIEMALS** versuchen, ein Feuer mit Wasser zu löschen. Stattdessen die Stromzufuhr des Gerätes trennen und die Flamme z. B. mit einem Deckel oder einer Decke abdecken.
- Die Funktionen Booster und/oder Double Booster (wo vorhanden) nicht zum Aufwärmen von fettigen oder öligen Speisen verwenden: Brandgefahr.
- Während des Betriebs keine

Gegenstände aus Metall wie Besteck oder Geschirr auf das Kochfeld legen, denn sie könnten sich überhitzen.

- Keine geschlossenen Dosen, Behälter oder Plastikbehälter für das Garen von Speisen verwenden.
- Keine spitzen Gegenstände aus Metall (Besteck oder Küchenhelfer) in die Öffnungen des Gerätes einführen.
- Keine entflammaren Materialien in der Nähe des Gerätes verwenden oder aufbewahren.
- Kein Wasser direkt auf die heißen Backbleche gießen.
- Das Gerät nach dem Gebrauch ausschalten.
- Den Stecker (wo vorhanden) niemals durch Ziehen am Kabel vom Stromnetz trennen.
- **ENTZÜNDBARE MATERIALIEN NICHT IM STAUHAUM (SO FERN VORHANDEN) ODER IN DER NÄHE DES GERÄTES VERWENDEN ODER AUFBEWAHREN.**
- **KEINE SPRAYDOSEN IN DER NÄHE DIESES GERÄTES VERWENDEN, WÄHREND DIESES IN BETRIEB IST.**
- **KEINE VERÄNDERUNGEN AN DIESEM GERÄT VORNEHMEN.**
- Vor jedem Eingriff auf das Gerät (Installation, Wartung,

Aufstellung oder Versetzung) muss immer die persönliche Schutzausrüstung getragen werden.

- Keine Reinigungsarbeiten durchführen, während das Gerät noch warm oder in Betrieb ist.
- Vor jedem Eingriff auf das Gerät den Hauptstromschalter ausschalten.
- Niemals versuchen, das Gerät ohne den Eingriff eines qualifizierten Technikers zu reparieren.
- Die Installation und die Wartungseingriffe müssen von qualifiziertem Fachpersonal und unter Berücksichtigung der geltenden Normen vorgenommen werden.
- Um jede Art von Gefahr zu vermeiden, muss bei beschädigtem Netzkabel unverzüglich der technische Kundendienst kontaktiert werden, der dasselbe austauschen wird.
- Bei Rissen, Sprüngen oder Brüchen des Glaskeramikkochfeldes ist das Gerät sofort auszuschalten, um eine Stromschlaggefahr zu vermeiden. Sofort die Stromzufuhr unterbrechen und sich an den technischen Kundendienst wenden.
- Die Oberflächen des Kochfeldes während des

Betriebs oder solange die Anzeigen der Restwärme aktiv sind, nicht berühren oder reinigen.

- Bei Anwesenheit von Kindern oder Haustieren, die das Kochfeld erreichen können, die Bediensperre einschalten.
- Kinder sind immer zu beaufsichtigen, da sie die Anzeige der Restwärme nur schwer sehen können. Nach der Verwendung bleiben die Kochzonen eine gewisse Zeit lang sehr heiß, auch, wenn sie abgeschaltet sind. Verhindern, dass Kinder mit dem Kochfeld in Kontakt kommen.
- Das Gerät ist nicht für die Inbetriebnahme mit externen Zeitschaltuhren oder Fernbedienungssystemen bestimmt.
- **ACHTUNG:** Ausschließlich Schutzabdeckungen verwenden, die vom Hersteller des Kochgerätes entwickelt wurde. Die Verwendung von nicht geeigneten Schutzabdeckungen kann zu Unfällen führen.

### **Schäden am Gerät**

- Keine aggressiven scheuernden Reinigungsmittel bzw. scharfkantigen Metallschaber zur Reinigung der Glastür des Ofens verwenden, da diese die

Oberfläche zerkratzen und zum Bruch der Glasoberfläche führen können.

- Eventuell Kochbesteck aus Holz oder Kunststoff verwenden.
- Das Gerät nicht mit einem Dampfstrahl reinigen.
- Das Gerät nicht als Ablage benutzen.
- Öffnungen, Lüftungsschlitze und Wärmeauslasse nicht abdecken.
- Es ist verboten, sich auf das Gerät zu setzen.
- Das Gerät während der Garvorgänge nicht unbeaufsichtigt lassen, da dies zu Überhitzung und Verbrennung von Fett und Öl führen kann. Besonders vorsichtig vorgehen
- Brandgefahr: Keine Gegenstände auf den Kochflächen ablegen/ aufbewahren.
- Keine Spray-Produkte in der Nähe des Backofens verwenden.
- **DIESES GERÄT DARF NICHT ALS RAUMHEIZER BENUTZT WERDEN.**
- Kein Geschirr oder Behälter aus Plastik zum Garen verwenden.
- Die Kochgefäße oder Grillpfannen müssen sich innerhalb des Umrisses des Kochfeldes befinden.

- Alle Kochgefäße müssen einen flachen und ebenen Boden aufweisen.
- Bei Überlaufen des Inhalts muss die Flüssigkeit unverzüglich vom Kochfeld entfernt werden.
- Darauf achten, dass keine säurehaltigen Substanzen wie Zitronensaft oder Essig auf das Kochfeld fallen.
- Beim Kochen keinen Zucker oder süße Mischungen auf das Kochfeld schütten.
- Keine Materialien oder Substanzen, die schmelzen können (Papier, Kunststoff oder Alufolie), während des Garvorgangs darauf ablegen.
- Das Gerät nicht mit einem Dampfstrahl reinigen.
- Die Kochgefäße direkt auf die Kochfläche aus Glaskeramik stellen.
- Keine leeren Töpfe oder Pfannen auf die eingeschalteten Kochzonen stellen.
- Keine rauen oder scheuernden Materialien bzw. scharfkantigen Metallschaber verwenden.
- Bei der Reinigung von Stahlteilen oder Metallflächen (z. B. eloxierte, mit Nickel behandelte oder verchromte Flächen) keine chlor-, ammoniak- oder bleichmittelhaltigen Produkte verwenden.

- Keine scheuernden oder ätzenden Reinigungsmittel für die Reinigung der Teile aus Glas verwenden (z. B. Scheuerpulver, Fleckenentferner oder Metallschwämme).
- Die Oberfläche aus Glaskeramik ist schlagfest. Jedoch keine festen oder harten Gegenstände auf die Kochfläche fallen lassen, denn dies könnte zum Bruch der Oberfläche führen.
- Die Sensortasten immer sauber halten und keine Art von Gegenständen darauf ablegen.

## Installation

- **DIESES GERÄT DARF NICHT AUF BOOTEN ODER IN WOHNWAGEN INSTALLIERT WERDEN.**
- Dieses Gerät darf nicht auf einem Sockel installiert werden.
- Vor jedem Eingriff auf das Gerät (Installation, Wartung, Aufstellung oder Versetzung) müssen immer persönliche Schutzausrüstungen griffbereit sein.
- Sicherstellen, dass der Schrank über die notwendigen Öffnungen verfügt.
- Sicherstellen, dass das Material des Schrankes hitzebeständig ist.
- Die Installation und die Wartungseingriffe müssen von qualifiziertem Fachpersonal und unter Berücksichtigung der geltenden Normen vorgenommen werden.
- Der Stromanschluss darf nur von zugelassenem technischem Personal ausgeführt werden.
- Der Erdungsanschluss ist obligatorisch und ist unter Einhaltung der Sicherheitsnormen für elektrische Anlagen vorzunehmen.
- Nur Kabel verwenden, die gegen eine Temperatur von mindestens 90 °C beständig sind.
- Das Anziehmoment der Schrauben der Speiseleitungen der Klemmleiste muss 1,5-2 Nm entsprechen.
- Beim Anschluss zusätzlicher elektrischer Geräte ist Vorsicht geboten. Die Anschlusskabel dürfen nicht mit den heißen Kochzonen in Berührung kommen.
- Die Installation und ein eventueller Austausch des Stromkabels darf ausschließlich von autorisiertem technischem Personal durchgeführt werden.
- Bitte dafür sorgen, dass das Gerät nach der Installation durch einen zugänglichen Stecker oder, im Falle eines Direktanschlusses, durch einen Schalter abgeschaltet werden kann.

- An der Speiseleitung muss, gemäß der Installationsrichtlinien, eine allpoligen Netztrennvorrichtung installiert werden, mit einem Öffnungsabstand zwischen den Kontakten, der die vollständige Trennung unter Bedingungen der Kategorie Überspannung III ermöglicht.
- Dieses Gerät kann bis zu einer maximalen Höhe von 2000 Metern über dem Meeresspiegel verwendet werden.

## Zweck des Gerätes

Das Gerät ist zum Garen von Speisen in Privathaushalten bestimmt. Jeder andere Gebrauch wird als zweckwidrig angesehen. Zudem darf es nicht verwendet werden:

- im Küchenbereich für Angestellte in Geschäften, in Büros und anderen Arbeitsbereichen.
- auf Bauernhöfen;
- von Gästen in Hotels, Motels und Wohnkomplexen;
- in Bed and Breakfasts.

## Dieses Bedienungshandbuch

- Das vorliegende Bedienungshandbuch ist ein fester Bestandteil des Gerätes und ist deshalb für die ganze Lebensdauer des Gerätes sorgfältig und in Reichweite aufzubewahren.
- Dieses Bedienungshandbuch vor der Benutzung des Gerätes sorgfältig durchlesen.
- Die Erklärungen dieses Handbuchs

umfassen Abbildungen, die das beschreiben, was normalerweise im Display erscheint. Es muss jedoch berücksichtigt werden, dass das Gerät über eine aktualisierte Version des Systems verfügen könnte, weshalb das, was im Display angezeigt wird, sich von dem, was im Handbuch dargestellt ist, unterscheiden könnte.

## Haftung des Herstellers

Der Hersteller haftet nicht für Personen- und Sachschäden, die auf die folgenden Ursachen zurückzuführen sind:

- die zweckwidrige Verwendung des Gerätes;
- die Nichtbeachtung der Vorschriften dieses Bedienungshandbuches;
- unbefugte Änderungen auch nur einzelner Gerätekompontenten;
- die Verwendung von Nichtoriginalersatzteilen.

## Typenschild

Das Typenschild enthält technische Daten sowie die Seriennummer und das Prüfzeichen. Das Typenschild auf keinen Fall entfernen.

## Entsorgung



Dieses Gerät entspricht der europäischen WEEE-Richtlinie (2012/19/EU) und muss nach Ablauf seiner Lebensdauer von anderen Abfällen getrennt entsorgt werden.

Dieses Gerät enthält, gemäß der gültigen europäischen Richtlinien, keine nennenswerte Menge an gesundheits- und umweltschädlichen Stoffen.



### Elektrische Spannung Stromschlaggefahr

- Die Hauptstromversorgung unterbrechen.
- Das Netzkabel von der elektrischen Anlage trennen.

Um das Gerät zu entsorgen:

- Das Netzkabel abschneiden und entfernen.
- Das Gerät bei geeigneten Sammelstellen für elektrische und elektronische Abfälle abgeben, oder es beim Kauf eines gleichwertigen Gerätes im Verhältnis eins zu eins an den Händler zurückgeben.

Die Verpackung unserer Produkte ist aus

recyclingfähigem und umweltfreundlichem Material gefertigt.

- Die Verpackungsmaterialien bei geeigneten Sammelstellen abgeben.



### **Verpackungen aus Plastik Erstickungsgefahr**

- Die Verpackung oder Teile davon nicht unbeaufsichtigt lassen.
- Vermeiden, dass Kinder mit den Plastikbeuteln der Verpackung spielen.

folgenden Konventionen verwendet:



Warnung/Achtung



Informationen/Tipps

DE

## **So können Sie Energie sparen**

- Der Durchmesser des Topfbodens darf nicht über die auf dem Glaskeramikkochfeld aufgedruckten Linien hinausragen.
- Die Töpfe dürfen nicht außerhalb des Kochfeldrandes und auf dem Display positioniert werden.
- Beim Kauf eines neuen Topfes kontrollieren, ob sich der Durchmesser auf den Boden oder den oberen Rand des Kochgefäßes bezieht, denn Letzterer ist fast immer größer als der Bodendurchmesser.
- Wenn Gerichte mit langen Garzeiten zubereitet werden sollen, kann man durch die Verwendung eines Dampfkochtopfes Zeit und Energie sparen und gleichzeitig die in den Lebensmitteln enthaltenen Vitamine erhalten.
- Sicherstellen, dass ausreichend Flüssigkeit im Dampfkochtopf ist, denn ein Überhitzen aufgrund fehlender Flüssigkeit könnte Kochgefäß und Kochzone beschädigen.
- Die Töpfe möglichst mit einem passenden Deckel bedecken.
- Ein Kochgefäß wählen, dessen Größe der Menge des Kochguts entspricht. Ein großes, aber halbleeres Kochgefäß bedeutet Energieverschwendung.



Werden Kochfeld und ein eventuell vorhandener Backofen gleichzeitig verwendet, kann unter bestimmten Bedingungen die Leistungsobergrenze der Stromversorgungsanlage überschritten werden.

## **Wie man dieses Bedienungshandbuch lesen muss**

In diesem Bedienungshandbuch werden die

# BESCHREIBUNG

## Allgemeine Beschreibung

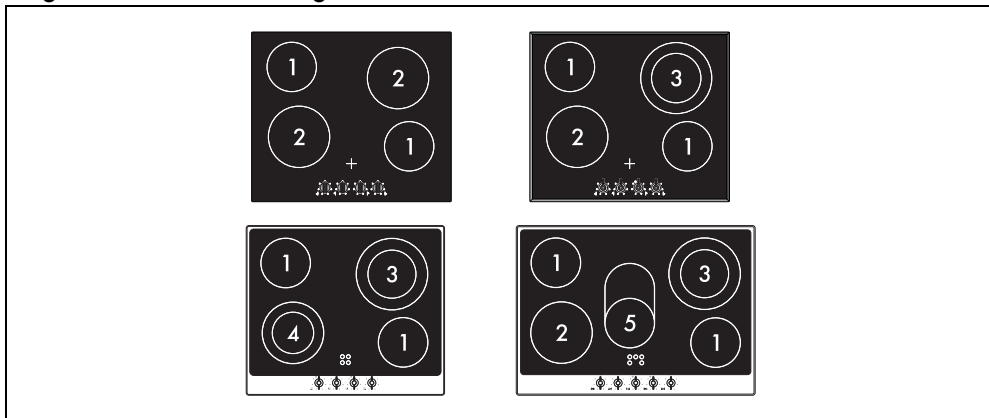

Zone	Außendurchmesser (mm)	Maximale Leistungsaufnahme (W)*	Innendurchmesser (mm)	Maximale Leistungsaufnahme (W)*
1	148	1200	-	-
2	184	1800	-	-
3	214	2200	148	1000
4	184	2000	124	800
5	Ovale Platte	2000	148	1100

\*Die Leistungen sind nur richtweise angegeben und können je nach verwendetem Kochgefäß oder den eingestellten Werten variieren.

### Kochzonen

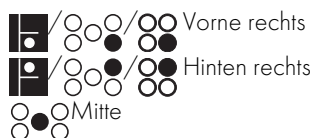

## GEBRAUCH

### Vorhergehende Eingriffe



Siehe Allgemeine Sicherheitshinweise.

- Eventuelle Schutzfolien auf den Außenflächen oder im Inneren des Gerätes einschließlich des Zubehörs (falls vorhanden) entfernen.
- Eventuelle Etiketten entfernen (mit Ausnahme des Kenndatenschildes).

### Einschalten der Kochzonen

Das Gerät verfügt über Kochzonen mit verschiedenen Durchmessern und Leistungen. Ihre Position und die ausgestrahlte Wärme sind auf die auf das Glas aufgedruckten Durchmesser beschränkt.

Die HIGH-LIGHT-Kochzonen schalten nach einigen Sekunden ein und die Erhitzung kann mit den auf der Bedienblende angeordneten Bedienelementen gesteuert werden.

Zum Einschalten der Kochzonen den entsprechenden Drehknebel drücken und auf



die gewünschte Position zwischen 1 und 6 drehen.

Die Kontrolllampen zwischen den Kochzonen leuchten auf, wenn die Temperatur einer oder mehrerer Strahlungsflächen 60 °C übersteigt.

### Ausschalten der Kochzonen

Zum Ausschalten der Kochzonen die entsprechenden Drehknebel auf das Symbol 0 drehen.

### Zweikreis-Kochzonen (nur bei einigen Modellen)

Zum Einschalten der Zweikreis-Kochzonen den Drehknebel drücken und auf den Höchstwert (6) und dann auf das Symbol  drehen

Nach Loslassen des Drehknebels kehrt dieser automatisch auf die Position des Höchstwertes zurück.

Zur Einstellung der Leistung der Zweikreis-Kochzone den Drehknebel auf die gewünschte Position zwischen 1 und 6 drehen.

Um zum Betrieb der einzelnen zentralen Platte zurückzukehren, den Drehknebel auf das Symbol 0 drehen und dann drücken und auf die gewünschte Position zwischen 1 und 6 drehen.

### Ratschläge zur Energieeinsparung

Der Durchmesser des Topfbodens muss dem Durchmesser der Kochzone entsprechen.

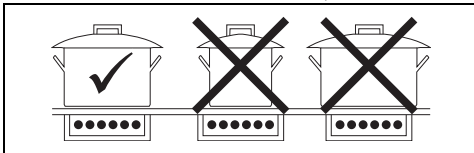

- Beim Kauf eines neuen Topfes müssen Sie kontrollieren, ob sich der Durchmesser auf den Boden oder den oberen Rand des Kochgefäßes bezieht, denn Letzterer ist fast immer größer als der Bodendurchmesser.
- Der Boden der Töpfe muss dick und vollkommen eben sein. Zudem muss er, wie auch das Kochfeld, sauber und trocken sein.
- Wenn Gerichte mit langen Garzeiten zubereitet werden sollen, kann man durch die Verwendung eines Dampfkochtopfes Zeit und Energie sparen und gleichzeitig die in den Lebensmitteln enthaltenen Vitamine erhalten.
- Sicherstellen, dass ausreichend Flüssigkeit im Dampfkochtopf ist, denn ein Überhitzen aufgrund fehlender Flüssigkeit könnte Kochgefäß und Kochzonen beschädigen.

- Die Kochgefäße möglichst mit einem passenden Deckel bedecken.
- Ein Kochgefäß wählen, dessen Größe der Menge des Kochguts entspricht. Ein großes, aber halbleeres Kochgefäß bedeutet Energieverschwendung.
- Keine Kochgefäße aus Gusseisen oder mit rauem Boden verwenden.



Werden Kochfeld und Ofen gleichzeitig verwendet, kann unter bestimmten Bedingungen die Leistungsobergrenze der Stromversorgungsanlage überschritten werden.

DE

### Restwärme

Die Kontrolllampen zwischen den Kochzonen schalten sich ein, wenn die Temperatur einer oder mehrerer Strahlungsflächen 60 °C überschreitet. Die Kontrolllampen erlöschen, wenn die Temperatur unter ca. 60 °C sinkt.

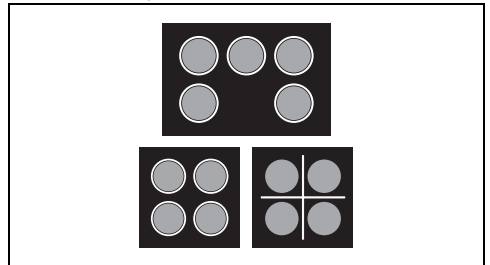

### Tabelle der Leistungsstufen

Die Leistung kann auf verschiedene Stufen eingestellt werden. In der Tabelle befinden sich die Angaben für die unterschiedlichen Gararten.

Leistungsstufen	Geeignet für:
0	OFF - Stellung
1	Garen geringer Speisemengen (niedrigste Leistung)
2	Kochen kleiner Speisemengen
3	Weiterkochen
4	Garen von großen Mengen an Speisen, braten
5	Große Braten, mit Mehl anbraten
6	Braten, Schmoren, Kochen (höchste Leistung)

# REINIGUNG UND WARTUNG

## Reinigung des Glaskeramikkochfeldes



Siehe Allgemeine Sicherheitshinweise.

### Reinigung der Oberflächen

Um die Oberflächen in bestem Zustand zu erhalten, sollten sie, nach Auskühlung, nach jedem Gebrauch regelmäßig gereinigt werden.

### Tägliche Reinigung

Immer nur spezifische und nicht scheuernde Produkte verwenden, die keine säurehaltigen Substanzen auf Chlorbasis enthalten. Das Produkt auf einen feuchten Lappen geben und auf die Flächen auftragen. Sorgfältig abspülen und mit einem weichen Lappen oder einem Mikrofasertuch abtrocknen.



Führen Sie bei hartnäckigen Verschmutzungen mit einem mit Wasser und neutralem Reinigungsmittel angefeuchteten Spülschwamm eine Kaltreinigung durch; anschließend trocken Sie mit einem Mikrofasertuch.

### Wöchentliche Reinigung

Das Kochfeld ein Mal pro Woche mit einem handelsüblichen Reinigungsmittel für Glaskeramik reinigen und pflegen. Dabei immer die Herstellerhinweise beachten. Das in diesen Produkten enthaltene Silikon bildet einen flüssigkeits- und schmutzabweisenden Schutzfilm. Alle Flecken bleiben auf dem Schutzfilm und können leicht entfernt werden. Die Oberfläche anschließend mit einem sauberen Tuch trocken wischen. Darauf achten, dass keine Reinigungsmittelreste auf der Kochfläche zurückbleiben, denn sie könnten bei Erwärmung aggressiv wirken und die Oberfläche angreifen.

### Flecken oder Speiserückstände

Eventuelle helle Spuren, die durch den Gebrauch von Töpfen mit Aluminiumboden verursacht werden, können mithilfe eines mit Essig angefeuchteten Lappens entfernt werden. Etwaige Verkrustungen nach dem Garvorgang entfernen, mit Wasser nachspülen und mit einem sauberen Lappen trocknen. Sandkörnchen, die vielleicht beim Säubern von Salat oder Kartoffeln auf das Kochfeld gefallen sind,

könnten dieses zerkratzen, wenn die Töpfe verschoben werden. Daher gegebenenfalls die Körnchen sofort vom Kochfeld entfernen. Farbliche Veränderungen haben keine Auswirkungen auf die Funktionstüchtigkeit und Widerstandsfähigkeit des Glases. Dabei handelt es sich nicht um Materialveränderungen des Kochfeldes, sondern lediglich um Rückstände, die nicht entfernt wurden und daher verkohlt sind. Es können sich auch glänzende Stellen bilden, die auf die Reibung der Topfböden und die Verwendung nicht geeigneter Reinigungsmittel zurückzuführen sind. Es ist schwierig, die Verunreinigungen mit einem üblichen Reinigungsmittel zu entfernen. Es kann nötig sein, den Reinigungsvorgang mehrmals zu wiederholen. Die Verwendung aggressiver Reinigungsmittel oder die Reibung der Topfböden können im Laufe der Zeit das Dekor auf dem Kochfeld abreiben und zur Fleckenbildung beitragen.



Für die Reinigung werden die vom Hersteller vertriebenen Produkte empfohlen.



Das Gerät nach der Reinigung sorgfältig abtrocknen, damit die korrekte Funktionstätigkeit gewährleistet und ein schönes Aussehen durch Wasser- oder Reinigungsmittelrückstände vermieden wird.

## Was tun, wenn...

Das Kochfeld nicht funktioniert:

- Sicherstellen, dass das Kochfeld angeschlossen und der Hauptschalter eingeschaltet ist.
- Sicherstellen, dass sich keine Stromausfälle ereignen.
- Sicherstellen, dass die Sicherung nicht durchgebrannt ist. Die durchgebrannte Sicherung ggf. austauschen.
- Sicherstellen, dass der Schutzschalter der Hausanlage nicht ausgelöst wurde. Den Schalter ggf. erneut aktivieren.

Die Kochergebnisse nicht zufrieden stellend sind:

- Sicherstellen, dass die Gartemperatur nicht zu hoch oder zu niedrig ist.

- Sicherstellen, dass das Kochfeld über eine korrekte Lüftung verfügt und dass die Luftschlitze völlig frei sind.

Das Kochfeld qualmt:

- Das Kochfeld abkühlen lassen und nach erfolgter Garung reinigen.
- Sicherstellen, dass keine Speisen übergekocht sind und ggf. einen größeren Topf verwenden.

Die Sicherungen oder der Schutzschalter der Hausanlage wiederholt auslösen:

- Sich an den Kundendienst oder einen Elektriker wenden.

Das Kochfeld Risse oder Sprünge aufweist:

- Das Gerät sofort auszuschalten, den Stromstecker herausziehen und unverzüglich den Kundendienst kontaktieren.

# INSTALLATION

## Elektrischer Anschluss



Siehe Allgemeine Sicherheitshinweise.

### Allgemeine Informationen

Sicherstellen, dass die Eigenschaften des Stromnetzes für die Daten auf dem Typenschild geeignet sind.

Das Typenschild mit den technischen Daten, der Seriennummer und dem Prüfzeichen befindet sich gut sichtbar am Gerät.

Das Typenschild auf keinen Fall entfernen.

Für den Erdungsanschluss ein Kabel benutzen, das mindestens 20 mm länger als die anderen Kabel ist.

### Anschluss der Klemmleiste

Die Kabel auf ordentliche Weise anordnen, um Überlagerungen oder Kontakte mit eventuellen Brücken zu vermeiden. Die Kabel müssen die richtige Länge aufweisen, um Ansammlungen/Verwicklungen in der Klemmleiste zu vermeiden.

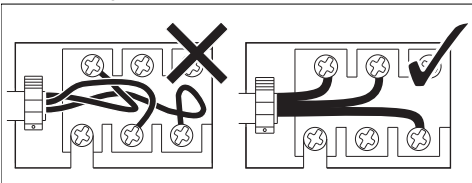

Das Gerät kann in den folgenden Betriebsarten funktionieren:

**220-240 V 1N~**

3 x 6 mm<sup>2</sup>

dreipoliges Kabel

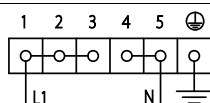

**220-240 V 2~**

3 x 6 mm<sup>2</sup>

dreipoliges Kabel

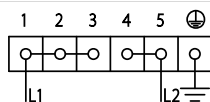

**380-415 V 2N~**

4 x 4 mm<sup>2</sup>

vierpoliges Kabel

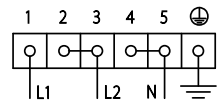

**220-240 V 3~**

4 x 4 mm<sup>2</sup>

vierpoliges Kabel

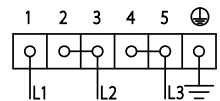

**380-415 V 3N~**

5 x 2,5 mm<sup>2</sup>

fünfpoliges Kabel

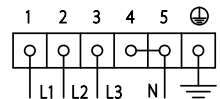

Die angeführten Werte beziehen sich auf den Querschnitt des Innenleiters.



Die Netzkabel weisen Abmessungen unter Beachtung des Gleichzeitigkeitsfaktors auf (in Übereinstimmung mit der Norm DIN EN 60335-2-6).

### Fixer Anschluss

An der Versorgungsleitung einen allpoligen Trennschalter gemäß der Installationsrichtlinien mit einem ausreichendem Abstand zwischen den Kontakten vorsehen, damit im Falle einer Situation gemäß Überspannungskategorie III die Vorrichtung eine vollständige Trennung ermöglicht.

### Für den australischen/neuseeländischen Markt:

Der in den Festanschluss eingebaute Trennschalter muss der Norm AS/NZS 3000 entsprechen.

# Aussparung auf der Arbeitsplatte

## Sicherheitshinweise zur Aufstellung und Installation



Siehe Allgemeine Sicherheitshinweise.

- Die Installation kann in Konstruktionen aus den verschiedensten Materialien wie Mauer, Metall, Massivholz, mit Kunststoff beschichtetes Holz, vorgenommen werden, vorausgesetzt, dass diese hitzebeständig sind ( $> 90\text{ }^{\circ}\text{C}$ ).
- Furnierungen, Klebstoffe oder Kunststoffverkleidungen der angrenzenden Möbel müssen hitzebeständig sein ( $> 90\text{ }^{\circ}\text{C}$ ), andernfalls können sie sich im Laufe der Zeit verformen.
- Wenn das Möbel nicht über die geforderte Einbauöffnung verfügt, muss diese mit Holz und/oder Mauerwerk von einem Fachtechniker realisiert werden.
- Der Mindestabstand zwischen Abzugshaube und Kochfläche muss mindestens dem in der Montageanleitung der Abzugshaube angegebenen Abstand entsprechen.
- Auch für die Aussparungen des Kochfeldes an der Rückseite ist wie in den Montageabbildungen angegeben der Mindestabstand einzuhalten.
- Falls das Gerät über einem Backofen installiert wird, muss dieser mit einem Kühlgebläse ausgestattet sein.

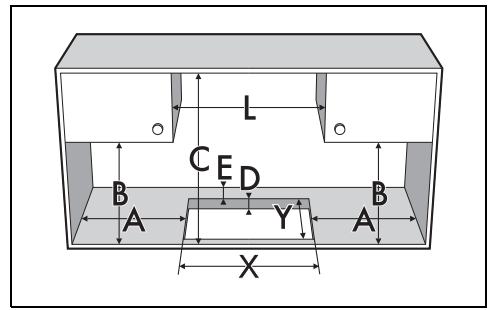

A	B	C	D	E
min. 150	min. 460	min. 750	20 ÷ 60	min. 50

L	X	Y	G	H
600	565	490	604	514

### Bündiger Einbau

Diese Art von Einbau erfordert eine zusätzliche Fräsung an den Kanten der Möbelöffnung, wenn das Kochfeld bündig mit der Arbeitsplatte eingebaut werden soll.

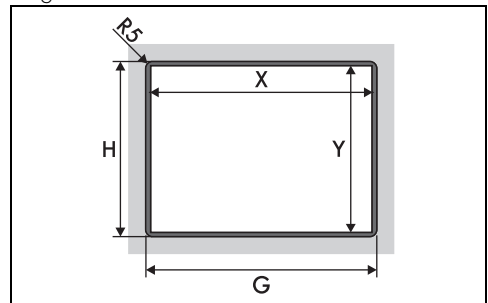

\*Die in der obigen Tabelle angeführten Maßzahlen einhalten.

### Kochfelddichtung

Um das Eindringen von Flüssigkeiten zwischen dem Rahmen des Kochfeldes und der Arbeitsplatte zu verhindern, muss die beigefügte Dichtung vor der Montage des gesamten Kochfeldrandes entlang angebracht werden.

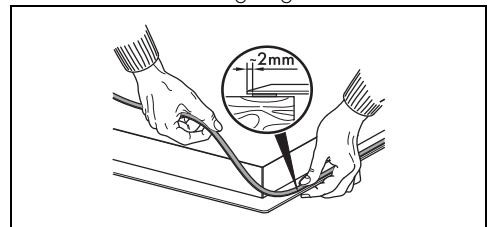

### Abmessungen des Gerätes (mm)

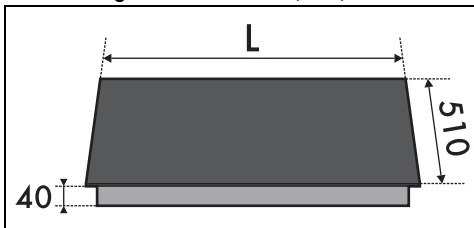

MODELLE (cm)	L
60	600
70	720

### Normaler Einbau und Einbau mit Abkantung (mm)



Das Kochfeld nicht mit Silikon befestigen. In diesem Fall wäre es nicht möglich, das Kochfeld ohne Beschädigungen abzunehmen.

Beim bündigen Einbau: Nach dem Auftragen der selbstklebenden Dichtung (A) auf der Glasoberfläche und dem Positionieren sowie Befestigen des Kochfeldes, müssen die Ränder mit Silikon (B) ausgefüllt und bei einem Übertreten gesäubert werden. Im Bedarfsfall das Kochfeld entfernen und das Silikon mit einem Messer schneiden, bevor versucht wird, es zu entfernen (C).

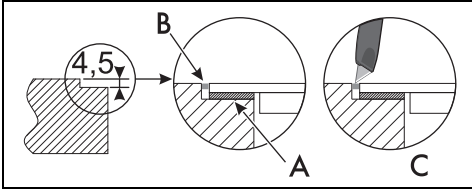

## Einbau

### Auf eingebautem Backofen

Der Abstand zwischen dem Kochfeld und den Küchenmöbeln oder Einbaugeräten muss eine ausreichende Luftzirkulation gewährleisten. Bei der Installation über einem Backofen einen Abstand zwischen der Unterseite des Kochfeldes und dem darunter installierten Gerät lassen.

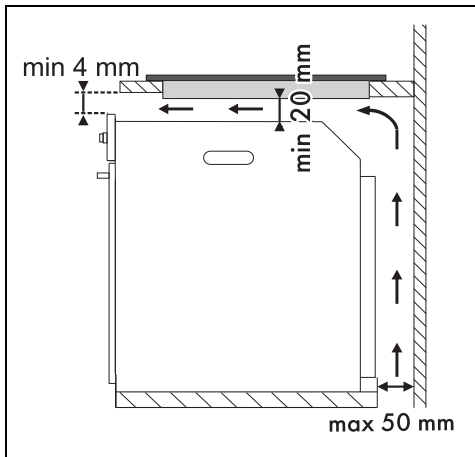

### Auf neutralem Hohlraum oder Schubladen

Falls sich andere Möbelstücke (Seitenwände, Schubladen usw.), Geschirrspüler oder Kühlschrank unter dem Kochfeld befinden, sollte

in einem Mindestabstand von 20 mm von der Unterseite des Kochfeldes ein doppelter Holzbohlenboden installiert werden, um zufällige Berührungen zu vermeiden. Der doppelte Boden darf nur mit speziellem Werkzeug zu entfernen sein.

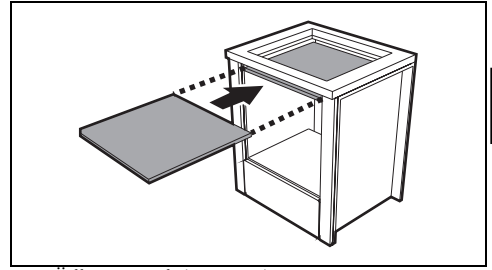

Mit Öffnung auf dem Boden:

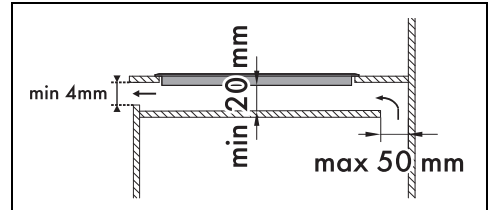

Mit Öffnung auf der Rückseite:

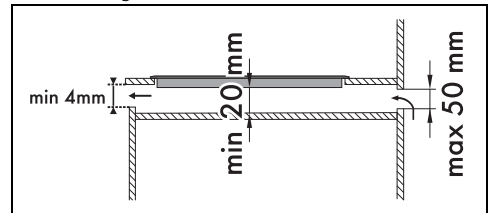

Bei nicht eingebautem doppeltem Holzbohlenboden besteht die Gefahr, dass der Benutzer ungewollt mit den scharfen oder heißen Teilen in Berührung kommt.



Falls das Kochfeld über einem Backofen installiert wird, muss dieser mit einem Kühlgebläse ausgestattet sein.

## Befestigung am Einbauschränk



Die Federn dürfen nicht an der Vorderseite des Gerätes installiert werden.

Für eine optimale Befestigung und Zentrierung müssen die Federn wie folgend beschrieben angebracht werden:

1. Die Federn durch leichten Druck horizontal in die dafür vorgesehene Ausparung einsetzen.
2. Die Federn dann nach oben drehen, um sie endgültig einrasten zu lassen.

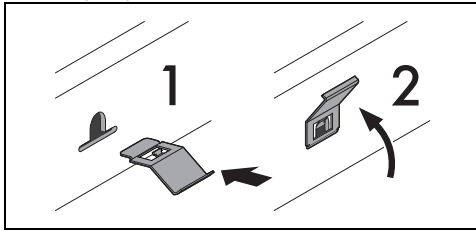

## Befestigung am Einbauschrank

Um die Befestigung am Einbauschrank und eine optimale Zentrierung zu gewährleisten, müssen die im Lieferumfang enthaltenen Befestigungsbügel in die am unteren Gehäuse angeordneten Löcher eingeschraubt werden.

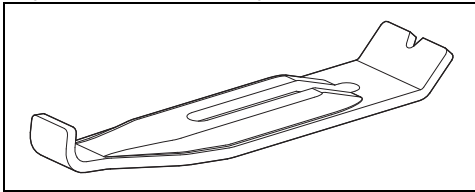

Die Befestigungsbügel in die entsprechenden Löcher einschrauben, um das Kochfeld am Einbauschrank zu befestigen.

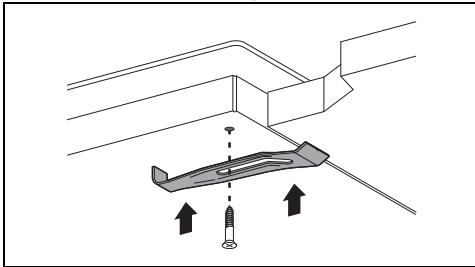

## Fixer Anschluss

An der Versorgungsleitung einen allpoligen Trennschalter gemäß der Installationsrichtlinien mit einem ausreichendem Abstand zwischen den Kontakten vorsehen, damit im Falle einer Situation gemäß Überspannungskategorie III die Vorrichtung eine vollständige Trennung ermöglicht.

## Für den australischen/neuseeländischen Markt:

Der in den Festanschluss eingebaute Trennschalter muss der Norm AS/NZS 3000

entsprechen.

## Abnahmeprüfung

Nach erfolgter Installation eine kurze Prüfung vornehmen. Wenn das Gerät nicht ordnungsgemäß funktioniert, das nächstliegende Kundendienstzentrum zu Rate ziehen.

## Für den Installateur

- Beim Anschluss mit einem Stecker (wo vorhanden) muss der Stecker nach der Installation immer zugänglich bleiben.
- Das Netzkabel niemals biegen oder einklemmen.
- Das Gerät muss gemäß den Installationsplänen installiert werden.
- Bei nicht korrekt funktionierendem Gerät und nach Durchführung aller erforderlichen Überprüfungen muss das für Ihr Gebiet zuständige Kundendienstzentrum kontaktiert werden.
- Nach der sachgemäßen Installation des Gerätes sollte der Benutzer in den korrekten Gebrauch eingewiesen werden.