

OSTRZEŻENIA	136	Czynności wstępne	144
Ogólne zalecenia dotyczące bezpieczeństwa	136	Funkcje związane z bezpieczeństwem	145
Montaż	140	Użytkowanie płyty	146
Przeznaczenie urządzenia	141	Komunikaty o błędzie	146
Instrukcja obsługi	141	CZYSZCZENIE I KONSERWACJA	147
Odpowiedzialność producenta	141	Czyszczenie płyty vitroceramicznej	147
Tabliczka znamionowa	142	Co robić, jeżeli...	148
Utylizacja	142	MONTAŻ	148
Oszczędność energii	142	Podłączanie do instalacji elektrycznej	148
Informacje o zużyciu energii w trybie wyłączonym/ gotowości	142	Wycięcie blatu	149
Jak czytać instrukcje obsługi	142	Zabudowa	150
OPIS	143	Mocowanie do mebla w formie zabudowy	151
Opis ogólny	143	Mocowanie do mebla w formie zabudowy	151
UŻYTKOWANIE	144	Próba techniczna	152
Funkcje podstawowe	144	Instrukcje dla montażysty	152

Zalecamy uważne przeczytanie niniejszej instrukcji, ponieważ zawiera ona wskazówki, dzięki którym możliwe będzie zachowanie estetyki i funkcjonalności zakupionego urządzenia. Dodatkowe informacje o produkcie dostępne na stronie: www.smeg.com.

OSTRZEŻENIA

Ogólne zalecenia dotyczące bezpieczeństwa

Obrażenia osób

- Urządzenie i jego dostępne elementy stają się bardzo gorące podczas użytkowania. Trzymać urządzenie z dala od dzieci.
- Podczas użytkowania chronić dłonie za pomocą rękawic termicznych.
- Nie należy nigdy próbować gasić płomienia lub pożaru wodą: wyłączyć urządzenie i nakryć płomień pokrywą lub ognioodporną narzutą.
- Urządzenie może być używane przez dzieci powyżej 8. roku życia oraz osoby o

- ograniczonych zdolnościach psychofizycznych lub nieposiadające odpowiedniego doświadczenia lub wiedzy, o ile pozostają one pod nadzorem lub zostały poinstruowane w zakresie bezpiecznego użytkowania urządzenia i związanych z nim potencjalnych zagrożeń.
- Urządzenie nie służy do zabawy.
- Dzieci poniżej 8 roku życia nie powinny przebywać w pobliżu urządzenia bez stałej opieki osoby dorosłej.
- Nie pozwolić dzieciom poniżej 8 roku życia na zbliżanie się do

- funkcjonującego urządzenia.
- Czynności związane z czyszczeniem i konserwacją nie powinny być wykonywane przez dzieci bez nadzoru.
 - Pamiętać, że strefy grzewcze nagrzewają się bardzo szybko. Nie podgrzewać pustych garnków. Niebezpieczeństwo przegrzania.
 - W przypadku obecności dzieci lub zwierząt domowych, które dostają do płyty kuchennej uaktywnić blokadę przycisków.
 - Nie dotykać i nie czyścić powierzchni płyty kuchennej podczas funkcjonowania lub, gdy są włączone lampki sygnalizujące ciepło szczątkowe.
 - Po użyciu wyłączyć płyty. Nigdy nie należy polegać wyłącznie na czujniku obecności garnka.
 - Zwrócić maksymalną uwagę na bezpieczeństwo dzieci, ponieważ mogą nie zauważyć wskazania o gorących jeszcze powierzchniach. Po użyciu, przez jakiś czas strefy grzewcze pozostają jeszcze bardzo gorące nawet, jeżeli są wyłączone. Uważać, aby dzieci ich nie dotykały.
 - Należy stale nadzorować proces gotowania. Proces krótkiego pieczenia należy stale nadzorować.
 - UWAGA: Gotowanie bez nadzoru żywności zawierającej tłuszcz i/lub oleje może być niebezpieczne i wywołać pożar.
 - W przypadku podgrzania tłuszcz i olej mogą się zapalić. Podczas przygotowywania posiłków z użyciem oleju lub tłuszczu zaleca się pozostanie w kuchni. Jeżeli tłuszcz lub olej zapalą się nie gasić ognia wodą. Przykryć garnek pokrywką i wyłączyć strefę grzewczą.
 - Nie używać funkcji Booster i/ lub Double Booster (jeśli obecne) do podgrzewania tłustej żywności lub olejów (ryzyko pożaru).
 - Podczas gotowania nie kłaść na powierzchni grzewczej metalowych przedmiotów, takich jak naczynia lub sztucce, ponieważ mogłyby się nagrzać.
 - Do gotowania nie używać puszek, zamkniętych pojemników lub pojemników z tworzywa sztucznego.
 - Nie używać stoików magnetycznych.
 - Nie używać podstawek pod garnki ani innych materiałów pomiędzy dnem naczynia a powierzchnią wlotocericzną, niebezpieczeństwo

poparzenia.

- Nie należy wkładać ostro zakończonych metalowych przedmiotów (sztućce lub przyrządy) do szczelin urządzenia.
- Nie stosować lub przechowywać łatwopalnych materiałów w pobliżu urządzenia lub bezpośrednio pod płytą kuchenną.
- Po zakończeniu użytkowania wyłączyć urządzenie.
- Nigdy nie ciągnąc za przewód, aby wyjąć wtyczkę (jeśli obecny).
- W POBLIŻU FUNKCJONUJĄCEGO URZĄDZENIA NIE WOLNO UŻYWAĆ PUSZEK SPRAY.
- NIE WPROWADZAĆ ZMIAN W URZĄDZENIU.
- Przed jakąkolwiek interwencją na urządzeniu (montaż, konserwacja, ustawienie lub przesunięcie) zawsze należy wyposażyć się w odpowiednie środki ochrony indywidualnej.
- Nie przeprowadzać operacji czyszczenia, gdy urządzenie jest jeszcze gorące lub podczas jego działania.
- Po użyciu, wyłączyć strefy grzewcze, które pozostają jeszcze bardzo gorące nawet, jeżeli są wyłączone. Nie dotykać powierzchni płyty kuchennej.
- Przed każdą czynnością na

urządzeniu odłączyć główne zasilanie elektryczne.

- Nigdy nie próbować naprawiać urządzenia samodzielnie lub bez pomocy wykwalifikowanego technika.
- W celu zapobiegania wszelkim niebezpieczeństwom, jeśli przewód zasilania elektrycznego jest uszkodzony, należy natychmiast skontaktować się z serwisem technicznym, który dokona jego wymiany.
- Jeżeli pojawią się rysy, pęknięcia lub powierzchnia płyty vitroceramicznej całkowicie pęknie, należy natychmiast wyłączyć urządzenie. Odłączyć zasilanie elektryczne i skontaktować się z Serwisem Technicznym.
- Osoby posiadające rozrusznik serca lub inne podobne urządzenia powinny się upewnić, czy ich funkcjonowanie nie zostanie zakłócone przez pole indukcyjne, którego częstotliwość zawiera się w przedziale od 20 do 50 kHz.
- Zgodnie z przepisami dotyczącymi kompatybilności elektromagnetycznej, płyta indukcyjna należy do grupy 2 i klasy B (EN 55011).

Uszkodzenie urządzenia

- Nie stosować ściernych ani agresywnych detergentów (np. produktów w proszku, odplamiaczy i metalowych gąbek) na częściach szklanych.
- Ewentualnie używać drewnianych lub plastikowych narzędzi.
- Nie siadać na urządzeniu.
- Nie wolno stosować vitroceramicznej powierzchni grzewczej jako blatu.
- Nie używać urządzenia jako blatu.
- Nie zatykać otworów, szczelin wentylacyjnych i odprowadzających ciepło.
- Nie używać płyty kuchennej, jeżeli w zamontowanym pod nią piekarniku trwa proces pirolizy.
- Nie stosować strumieni pary do czyszczenia urządzenia.
- Nie pozostawiać urządzenia bez nadzoru podczas przyrządzania potraw, które mogą wydzielać tłuszcz lub olej. Podgrzany tłuszcz i olej mogą się zapalić. Zachować maksymalną ostrożność.
- Niebezpieczeństwo pożaru: nie zostawiać przedmiotów na powierzchniach gotowania.
- **W ŻADNYM RAZIE NIE UŻYWAĆ URZĄDZENIA DO OGRZEWANIA POMIESZCZEŃ.**
- Garnki i patelnie grillowe należy umieścić wewnątrz obwodu płyty kuchennej.
- Dno wszystkich garnków musi być płaskie i gładkie.
- W przypadku przelania lub wylania usunąć płyn z płyty kuchennej.
- Nie wylewać na płytę kwaśnych substancji takich jak sok z cytryny lub ocet.
- Nie wysypywać cukru lub słodkich mieszanek na płytę podczas jej użytkowania.
- Podczas gotowania nie kłaść na płycie materiałów lub substancji, które mogłyby się rozpuścić lub zapalić (papier, plastik lub folia aluminiowa).
- Kłaść naczynia bezpośrednio na powierzchni vitroceramicznej.
- Nie kłaść pustych garnków i patelni na włączonych strefach grzewczych.
- Nie stosować materiałów chropowatych, ściernych ani ostrych metalowych skrobaków.
- Powierzchnia vitroceramiczna jest bardzo wytrzymała na uderzenia, jednak należy unikać upadku twardych przedmiotów na powierzchnię grzewczą, ponieważ mogą one spowodować jej pęknięcie.
- Nie stosować produktów czyszczących zawierających

chlor, amoniak lub wybielacze na częściach stalowych lub wykończonych powłoką metalową (np. anodowane, niklowane, chromowane).

- Urządzenie nie zostało zaprojektowane do działania w zmiennej temperaturze zewnętrznej lub z systemami zdalnego sterowania.
- Aby uniknąć zarysowań na szklanej powierzchni, nie należy przesuwac patelni po płycie, ale podnosić je i umieszczać w danym miejscu.

Montaż

NINIEJSZEGO URZĄDZENIA NIE MOŻNA MONTOWAĆ NA ŁODZIACH I W PRZYCZEPACH KEMPINGOWYCH.

- Niniejszego urządzenia nie można instalować nad zmywarką.
- Z pomocą drugiej osoby umieścić urządzenie w meblu.
- Sprawdzić, czy mebel posiada wymagane otwory.
- Sprawdzić, czy materiał z którego wykonany jest mebel jest odporny na wysoką temperaturę.
- Montaż i naprawy powinny być wykonywane przez wykwalifikowany personel, zgodnie z obowiązującymi przepisami.
- Podłączenie elektryczne powinno być wykonane przez

wykwalifikowany personel techniczny.

- Należy obowiązkowo wykonać uziemienie, zgodnie z normami bezpieczeństwa dotyczącymi instalacji elektrycznych.
- Używać przewodów odpornych na temperaturę co najmniej 90 °C.
- Przeciągnąć kabel zasilający w tylnej części mebla. Uważać, aby nie zetknął się z dolną obudową płyty kuchennej lub ewentualnie znajdującym się pod nią piekarnikiem.
- Uważać podczas podłączania dodatkowych urządzeń elektrycznych. Kable podłączeniowe nie mogą dotyczyć gorących stref grzewczych.
- Moment dokręcenia śrub przewodów zasilających listwy zaciskowej powinien wynosić 1,2 - 1,5 Nm.
- Nie mocować urządzenia zbyt mocno do mebla, ponieważ może to spowodować uszkodzenia podczas użytkowania lub częściowo zablokować szczeliny odprowadzania ciepła.
- Instalacja i ewentualna wymiana kabla elektrycznego może być wykonana wyłącznie przez wykwalifikowany personel

- techniczny.
- W celu zapobiegania wszelkim niebezpieczeństwom, jeśli przewód zasilania elektrycznego jest uszkodzony, należy natychmiast skontaktować się z serwisem technicznym, który dokona jego wymiany.
 - Przed jakąkolwiek interwencją na urządzeniu (montaż, konserwacja, ustawienie lub przesunięcie) zawsze wyposażyć się w odpowiednie środki ochrony indywidualnej.
 - Przed każdą czynnością na urządzeniu odłączyć główne zasilanie elektryczne.
 - Umożliwić odłączenie urządzenia po instalacji, za pomocą dostępnej wtyczki lub wyłącznika w przypadku stałego podłączenia.
 - Dostarczyć na linii zasilania urządzenie, które zapewni odłączenie od sieci omipolarnej, z odległością otwarcia styków umożliwiającą całkowite odłączenie w warunkach kategorii przepięciowej III, zgodnie z wymogami instalacyjnymi.
 - Jeśli dostęp do zasilania elektrycznego jest ograniczony, elementy odłączające wszystkie bieguny powinny być dostępne i wbudowane w stałe okablowanie zgodnie z

zasadami stosowania połączeń.

- Niniejsze urządzenie może być użytkowane na maksymalnej wysokości 2000 metrów nad poziomem morza.

Przeznaczenie urządzenia

Urządzenie jest przeznaczone do pieczenia potraw w warunkach domowych. Każde inne użycie jest nieprawidłowe. Ponadto nie należy go używać:

- w kuchni przeznaczonej dla personelu sklepów, biur i innych środowisk pracy;
- w gospodarstwach rolnych/agroturystycznych;
- przez klientów w hotelach, motelach i podobnych obiektach typu mieszkalnego;
- w pensjonatach typu B&B.

Instrukcja obsługi

- Niniejsza instrukcja stanowi integralną część urządzenia i powinna być przechowywana w całości oraz w zasięgu użytkownika przez cały okres eksploatacji urządzenia.
- Przed użyciem urządzenia należy uważnie przeczytać niniejszą instrukcję obsługi.
- Do wyjaśnień zawartych w niniejszej instrukcji dołączono rysunki, na których wskazano to, co pojawia się na wyświetlaczu. Mimo wszystko, należy pamiętać, że urządzenie może nie posiadać zaktualizowanej wersji programu i dlatego też to, co wyświetla się na urządzeniu może się różnić od tego, co wskazano na rysunkach w niniejszej instrukcji.

Odpowiedzialność producenta

Producent nie ponosi żadnej odpowiedzialności za szkody osobowe lub rzeczowe powstałe w wyniku:

- użycia urządzenia w sposób niezgodny z

przeznaczeniem;

- nieprzestrzegania zaleceń zawartych w instrukcji użytkowania;
- naruszenia chociaż jednej części urządzenia;
- używania nieoryginalnych części zamiennych.

Tabliczka znamionowa

Tabliczka znamionowa zawiera dane techniczne, numer seryjny i oznaczenie. Nie wolno zdejmować tabliczki znamionowej.

Utylizacja



Niniejsze urządzenie jest zgodne z dyrektywą europejską WEEE (2012/19/UE), dlatego po zakończeniu jego eksploatacji nie należy go wyrzucać wraz z innymi odpadami.

Urządzenie nie zawiera substancji w ilości niebezpiecznej dla zdrowia i środowiska, zgodnie z obowiązującymi dyrektywami europejskimi.



Napięcie elektryczne Niebezpieczeństwo porażenia prądem

- Odłączyć główne zasilanie elektryczne.
- Odłączyć kabel zasilający od instalacji elektrycznej.

Aby dokonać utylizacji urządzenia należy:

- Odciąć kabel zasilania elektrycznego i usunąć go.
- Powierzyć urządzenie odpowiednim centrům selektywnej zbiórki odpadów elektrycznych i elektronicznych lub oddać sprzedawcy w momencie zakupu podobnego urządzenia.

Opakowanie urządzenia zostało wykonane z materiałów, które nie zanieczyszczają środowiska i nadają się do recyklingu.

- Materiały z opakowania należy oddać do odpowiednich punktów selektywnej zbiórki odpadów.



Opakowania z tworzyw sztucznych Niebezpieczeństwo uduszenia się

- Nie pozostawiać opakowania i jego elementów bez nadzoru.
- Dzieci nie powinny bawić się plastikowymi torebkami z opakowania.

Oszczędność energii

- Średnica dna garnka nie może wykraczać poza linie oznaczone na powierzchni vitroceramicznej.
- Garnki nie mogą być umieszczane poza obwodem płyty ani na wyświetlaczu.
- Podczas zakupu garnka sprawdzić, czy wskazana średnica odnosi się do dna, czy do jego górnej części, która zazwyczaj jest zawsze większa od średnicy dna.
- Podczas przygotowywania dań, które wymagają długiego gotowania można oszczędzić czas i energię stosując garnek ciśnieniowy, który pozwala zachować większą ilość witamin i minerałów w przyrządzanym posiłku.
- Upewnić się, że garnek ciśnieniowy zawiera wystarczającą ilość płynu, ponieważ przegrzanie wynikające z jego braku mogłoby uszkodzić zarówno garnek jak i strefę grzewczą.
- Jeżeli możliwezawsze przykryć garnek odpowiednią dla niego pokrywką.
- Wybrać garnek odpowiedni do ilości przyrządzanego produktu. Duży i na pół pusty garnek wiąże się z niepotrzebną utratą energii.



W przypadku jednoczesnego użycia płyty kuchennej i ewentualnego piekarnika, w niektórych warunkach istnieje możliwość przekroczenia maksymalnego limitu mocy określonego dla własnej instalacji elektrycznej.

Informacje o zużyciu energii w trybie wyłączonym/gotowości

Dane techniczne dotyczące zużycia energii w trybie wyłączonym/gotowości urządzenia można uzyskać w witrynie internetowej www.smeg.com na stronie poświęconej danemu produktowi.

Jak czytać instrukcję obsługi

W instrukcji zastosowano następujące symbole ułatwiające czytanie:



Ostrzeżenie/Uwaga



Informacja/Wskazówka

Opis ogólny

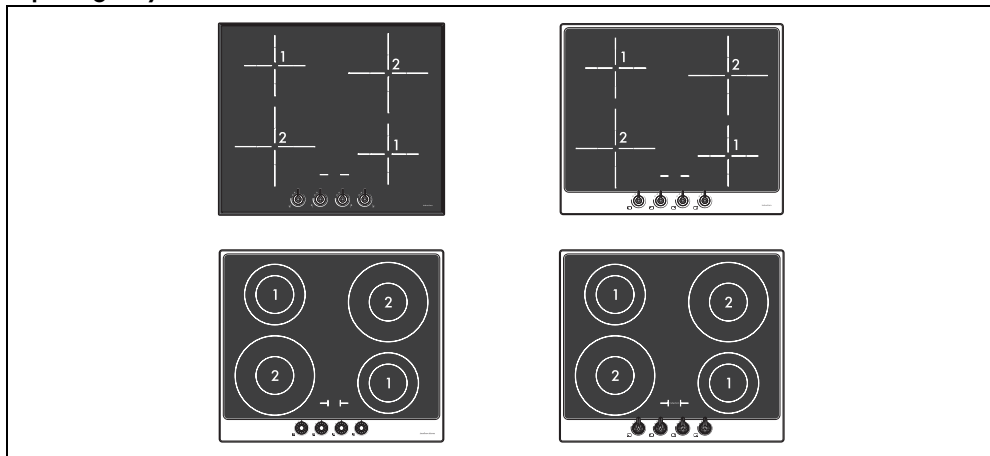

Strefa	Średnica/Wymiary Wys. x Dł. (mm)	Ø garnka min. (mm)	Pobrana moc na poz.9 (W)*	Pobrana moc w funkcji Bo- oster (W) *
1 - 3	160 x 160	110	1300	1400
2 - 4	210 x 210	120	2300	3000

* Wartości mocy są przybliżone i mogą się zmieniać w zależności od stosowanego naczynia lub ustawionych wartości.

Strefy grzewcze

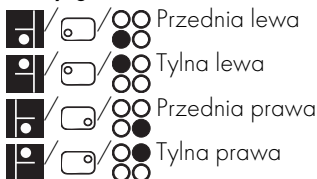

Wykaz symboli:

- O** Symbol O: strefa grzewcza wyłączona.
P Symbol P: aktywuje funkcję booster.
A Symbol A: aktywuje funkcję przyspieszania.

Zalety gotowania na płycie indukcyjnej



Urządzenie jest wyposażone w oddzielną cewkę indukcyjną do każdej strefy grzewczej. Każda cewka znajdująca się pod powierzchnią vitroceramiczną emituje pole elektromagnetyczne, które wytwarza ciepło na dnie naczynia. Ciepło nie jest przenoszone na indukcyjną strefę grzewczą, ale dzięki prądom wirowym wytwarza się bezpośrednio wewnątrz naczynia.

- Oszczędność energii większa niż w tradycyjnych płytach elektrycznych dzięki bezpośredniemu przeniesieniu energii do garnka (można stosować wyłącznie specjalne naczynia z materiałów przyciągających magnes).
- Większe bezpieczeństwo dzięki przekazaniu energii wyłącznie do naczynia znajdującego się na płycie.
- Duża wydajność przesyłania energii ze strefy indukcyjnej do dna garnka.
- Bardzo szybkie nagrzewanie.

- Ograniczone ryzyko poparzenia, ponieważ powierzchnia grzewcza jest nagrzewana tylko pod dnem garnka; ewentualnie rozlana żywność nie przykleja się do płyty.

Zarządzanie mocą

Płyta jest wyposażona w moduł zarządzania mocą, który optymalizuje/ogranicza zużycie. Jeżeli ustawione poziomy mocy przekroczą maksymalną dozwoloną granicę, karta elektroniczna automatycznie dostosuje moc wytwarzaną przez pola. Moduł utrzymuje maksymalne poziomy możliwej do wytworzenia mocy. Na wyświetlaczu pokazują się poziomy ustawione przez automatyczne zarządzanie.

Miganie jednej z mocy oznacza, że jest ona automatycznie ograniczana do nowej wartości wybranej przez moduł zarządzania mocą.



Pierwszeństwo zależy od ostatniej ustawionej strefy.



Moduł zarządzania mocą nie wpływa na całkowity pobór elektryczny urządzenia.

UŻYTKOWANIE

Funkcje podstawowe

Pierwsze podłączenie do prądu

Przy pierwszym podłączeniu urządzenia do zasilania lub po przerwie w zasilaniu, a następnie przywróceniu go przeprowadzana jest automatyczna kontrola, w ramach której zapalane są na kilka sekund lampki i wyświetlacze. Po wykonaniu tych czynności urządzenie może być normalnie użytkowane.

Czynności wstępne



Patrz Ogólne zalecenia dotyczące bezpieczeństwa.

- Usunąć ewentualną folię ochronną znajdującą się na zewnątrz lub wewnątrz urządzenia lub akcesoriów (jeżeli są obecne).
- Usunąć ewentualne etykiety (z wyjątkiem tabliczki z danymi technicznymi).

Naczynia, których można używać

Naczynia stosowane do gotowania indukcyjnego muszą być metalowe, posiadać właściwości magnetyczne i dno o odpowiedniej średnicy.

Odpowiednie naczynia:

- Naczynia z emaliowanej stali o grubym dnie.
- Naczynia z żeliwa z emaliowanym dnem.
- Naczynia z wielowarstwowej stali nierdzewnej, stali ferromagnetycznej

nierdzewnej i aluminium o specjalnym dnie.

Nieodpowiednie naczynia:

- Naczynia z miedzi, stali nierdzewnej, aluminium, szkła ogniotrwałego, drewna, ceramiki i terakoty.

Porady dotyczące oszczędności energii

Najprostszym sposobem sprawdzenia, czy dany garnek nadaje się do gotowania indukcyjnego jest przystawienie do jego dna magnesu. Jeżeli przyciąga magnes to znaczy, że jest odpowiedni. Jeżeli nie posiada się magnesu, można włączyć do naczynia niewielką ilość wody, umieścić go na strefie grzewczej i włączyć płytę. Jeżeli zostanie wyświetlony symbol  oznacza to, że garnek jest nieodpowiedni.

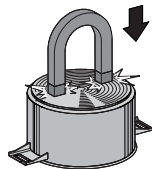

Porady dotyczące oszczędności energii

Średnica dna garnkamusi odpowiadać

średnicy strefy grzewczej.

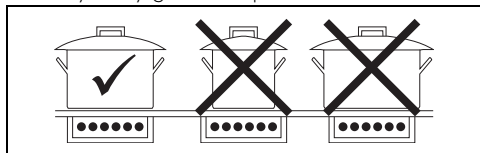

- Przy zakupie garnkasprawdzić, czy wskazana średnica odnosi się do spodu czy części górnej naczynia, ponieważ jest ono prawie zawsze większe od średnicy dolnej części.
- Dno naczyń musi być bardzo grube i idealnie płaskie. Ponadto musi być czyste i suche, tak samo jak płyta kuchenna.
- Podczas przygotowywania potraw z długim czasem gotowania, można zaoszczędzić czas i energię: użyć garnka ciśnieniowego, który pozwala zachować witaminy zawarte w żywności.
- Upewnić się, że garnek ciśnieniowy zawiera wystarczającą ilość cieczy, ponieważ przegrzanie spowodowane jej brakiem może uszkodzić garnek i strefę gotowania.
- Jeśli to możliwe, zawsze przykrywać garnki odpowiednią pokrywką.
- Wybrać garnek odpowiedni do ilości żywności do ugotowania. Duży garnek lecz do połowy pusty, sprzyja marnowaniu energii.
- Nie stosować garnków z żeliwa lub z szorstkim dnem.



Jeśli płyta kuchenna i piekarnik są używane jednocześnie, w określonych warunkach może zostać przekroczony maksymalny limit mocy, który może być używany przez własną instalację elektryczną.

Tabela podsumowania poziomów mocy

Moc można ustawić na kilku poziomach. W poniższej tabeli wskazano informacje dotyczące różnych sposobów przyrządzania

posiłków.

Poziomy mocy	Odpowiedni do:
0	pozycja WYŁ
od 1 do 2	Gotowania niewielkich ilości żywności (minimalne poziomy mocy)
od 3 do 4	Gotowania
od 5 do 6	Gotowania dużych ilości, pieczenia dużych kawałków
od 7 do 8	Pieczenia, podsmażania z mąką
9	Pieczenia
P	Zagotowywania dużych ilości wody (maksymalny poziom mocy, patrz „Funkcja Booster”)

Ciepło szczątkowe

Po wyłączeniu strefy grzewczej, jeżeli jest ona jeszcze gorąca, na wyświetlaczu pojawi się symbol **H**. Gdy temperatura zejdzie poniżej 60°C symbol zniknie.

Funkcje związane z bezpieczeństwem



Patrz Ogólne zalecenia dotyczące bezpieczeństwa.

Ograniczenie czasu gotowania

Urządzenie posiada automatyczne urządzenie ograniczające czas trwania pracy.

Jeżeli nie zmieni się ustawień gotowania naczynia, maksymalny czas funkcjonowania będzie zależny od poziomu wybranej mocy. Gdy uaktywni się urządzenie ograniczające czas trwania pracy, podgrzewanie naczynia wyłączy się i wyświetli się symbol **H** na wyświetlaczu.

Poziomy mocy	Maksymalny czas gotowania w godzinach
1	6
2	6
3	5
4	5
5	4
6-7-8-9	1,5

Użytkowanie płyty

Funkcja Booster

Po włączeniu płyty i wybraniu strefy, aby uaktywnić funkcję:

1. Wybrać przycisk **P**.
2. Funkcja Booster zostaje aktywowana, a na wyświetlaczu strefy grzewczej widoczny jest symbol **P**.

Aby wyłączyć funkcję Booster, wystarczy zmniejszyć poziom mocy strefy grzewczej lub wyłączyć urządzenie.



- Funkcja Booster pozostaje aktywna przez maksymalnie 10 minut, po upływie których poziom mocy automatycznie obniża się do 9.
- Jeżeli temperatura wewnętrzna jest zbyt wysoka, funkcja Booster zostanie chwilowo wyłączona.

Przyspieszanie nagrzewania



Każda strefa grzewcza posiada funkcję przyspieszania nagrzewania, która pozwala na wytworzenie maksymalnej mocy przez czas proporcjonalny do wybranej mocy.

Taka funkcja umożliwi osiągnięcie wybranej mocy w możliwie jak najkrótszym czasie.

1. Przekręcić pokrętkę w lewo na pozycję A i zwolnić. Na wyświetlaczu pojawi się symbol **A**.
2. W ciągu 3 sekund wybrać żadaną moc nagrzewania (1...8). Wybrana moc i symbol **A** będą zamiennie migać na wyświetlaczu.

W każdej chwili można zwiększyć poziom mocy. Okres „maksymalnej mocy” jest automatycznie zmieniany. Po zakończeniu okresu przyspieszania poziom mocy pozostanie ten wybrany wcześniej.



Jeżeli moc zostanie zmniejszona, przekręcenie pokrętki w lewo, spowoduje automatyczne dezaktywowanie funkcji przyspieszenia nagrzewania.

Blokada sterowania



Blokada sterowania to urządzenie pozwalające na zabezpieczenie przed przypadkowym lub nieprawidłowym użyciem.

Aby uaktywnić blokadę elementów sterowania, należy wykonać następujące czynności:

1. Gdy wszystkie strefy grzewcze są wyłączone, równocześnie przekręcić dwa pokrętki sterownicze strefy grzewczej w lewo (pozycja A).
2. Przytrzymać obrócone pokrętki, dopóki na wyświetlaczu nie pojawią się symbole **L**.
3. Puścić pokrętki.

Aby dezaktywować blokadę sterowania powtórzyć te same czynności, opisane wyżej.



Przekręcenie jakiegokolwiek pokrętki na pozycję „A” na dłużej niż 30 sekund, powoduje pojawienie się na wyświetlaczach komunikatu błędu **L**.

Komunikaty o błędzie

W przypadku nieprawidłowego działania lub nietypowego zachowania na wyświetlaczu pojawia się komunikat zawierający kod związany z błędem.

Kody błędów zaczynają się zawsze od „E” lub „C”, po których widnieje seria cyfr (na przykład „Er47-30”).

Ustawianie wartości mocy urządzenia



- Ustawienie poziomu mocy należy wykonać w ciągu 2 minut od podłączenia do sieci elektrycznej.
- Urządzenie to opuszcza fabrykę ustawione na maksymalny poziom wynoszący 7,4 kW, ale można je ustawić tak, aby działało z mocą 4,5, 3,8, 3,0, 2,6 oraz 1,9 kW.

1. Odłączyć urządzenie od sieci elektrycznej i poczekać 10 sekund przed przywróceniem zasilania.
2. Obrócić równocześnie w kierunku przeciwnym do ruchu wskazówek zegara pokrętkę sterującą lewą przednią strefą grzewczą oraz pokrętkę sterującą prawą przednią strefą grzewczą (położenie „A”) i pozostawić w takim położeniu.

Na wyświetlaczu tylnej lewej i prawej strefy pojawią się cyfry „7.” i „4”.

3. Puścić pokrętła.

4. Ponownie przekręcić obydwa pokrętła w prawo i przytrzymać w tej pozycji.

Na wyświetlaczu tylnej lewej i prawej strefy pojawi się moc wskazana wartościami „4.” i „5”.

5. Puścić pokrętła.

6. Ponownie przekręcić obydwa pokrętła w prawo i przytrzymać w tej pozycji.

Na wyświetlaczu tylnej lewej i prawej strefy pojawi się moc wskazana wartościami „3.” i „8”.

7. Puścić pokrętła.

8. Ponownie przekręcić obydwa pokrętła w prawo i przytrzymać w tej pozycji.

Na wyświetlaczu tylnej lewej i prawej strefy pojawi się moc wskazana wartościami „3.” i „0”.

9. Puścić pokrętła.

10. Ponownie przekręcić obydwa pokrętła w prawo i przytrzymać w tej pozycji.

Ponownie przekręcić obydwa pokrętła w prawo i przytrzymać w tej pozycji.

1 1. Puścić pokrętła.

1 2. Ponownie przekręcić obydwa pokrętła w prawo i przytrzymać w tej pozycji.

Na wyświetlaczu tylnej lewej i prawej strefy pojawi się moc wskazana wartościami „1.” i „9”.

1 3. Puścić pokrętła.

AbY przywrócić produkt do początkowego poziomu mocy (lub do innego poziomu mocy), należy powtórzyć konfigurację.



- Po zwolnieniu pokręteł na żądanej mocy poczekać aż do zgaśnięcia wyświetlaczy.
- Moc można zmienić ponownie jeszcze przez około 4 minuty po zgaśnięciu wyświetlaczy (bez konieczności odłączania urządzenia od sieci elektrycznej).
- Ostatnie ustawienie mocy zostanie zachowane nawet w przypadku braku zasilania elektrycznego.

CZYSZCZENIE I KONSERWACJA

Czyszczenie płyty vitroceramicznej



Patrz Ogólne zalecenia dotyczące bezpieczeństwa.

Czyszczenie powierzchni

Aby utrzymać powierzchnie w dobrym stanie, należy po każdym użyciu i ostygnięciu regularnie je czyścić.

Codzienne czyszczenie

Stosować wyłącznie produkty niezawierające substancji ściernych, kwaśnych lub na bazie chloru. Nałożyć produkt na wilgotną ściereczkę i dokładnie umyć powierzchnie, a następnie wytrzeć miękką szmatką lub ściereczką z mikrofibry.



W przypadku uporczywych zabrudzeń, przeprowadzić czyszczenie na zimno gąbką do naczyń zwilżoną wodą i neutralnym detergentem; następnie osuszyć szmatką z mikrofibry.

Cotygodniowe czyszczenie

Raz w tygodniu wyczyścić płytę kuchenną

zwyčajnym środkiem do czyszczenia powierzchni vitroceramicznych. Zawsze przestrzegać zaleceń producenta. Sylikon zawarty w takich produktach wytwarza nieprzemakalną warstwę ochronną, oporną na brud. Wszystkie plamy pozostają na warstwie ochronnej i można je łatwo usunąć. Następnie wytrzeć powierzchnię czystą szmatką. Uważać, aby na płycie kuchennej nie pozostawić resztek detergentu, ponieważ podczas ogrzewania mogą agresywnie działać i niekorzystnie wpłynąć na jej strukturę.

Plamy z żywności lub resztki

Eventualne jasne ślady pozostawione przez garnki o aluminiowym dnie można usunąć nasączoną octem szmatką. Jeżeli po zakończeniu gotowania na powierzchni pozostaną przypalone plamy, należy je usunąć, umyć wodą i wytrzeć czystą szmatką. Ziarenka piasku, które mogły spaść na płytę kuchenną przy czyszczeniu sałaty lub ziemniaków mogłyby ją porysować podczas przesuwania garnków. Należy je więc natychmiast usunąć z powierzchni. Zmiany chromatyczne nie wpływają na skuteczność i

stabilność szkła. Nie dotyczy to zmiany materiału płyty kuchennej, ale chodzi tu o zwyczajnie nieusunięte pozostałości, które uległy przypaleniu. Mogą powstawać błyszczące powierzchnie spowodowane tarciami dna garnków, zwłaszcza aluminiowych oraz stosowaniem nieodpowiednich środków czyszczących. Trudno je usunąć za pomocą zwyczajnych produktów czyszczących. Może się okazać konieczne kilkakrotne powtórzenie czyszczenia. Zastosowanie ściernych detergentów lub tarcie dnem garnków może z czasem zetrzeć dekorację płyty i przyczynić się do powstania plam.



Zaleca się używanie produktów do czyszczenia sprzedawanych przez producenta.



Po wyczyszczeniu należy dokładnie wytrzeć urządzenie, ponieważ pozostałości po środkach czyszczących lub wodzie mogą niekorzystnie wpłynąć na prawidłowe funkcjonowanie urządzenia oraz jego wygląd.

Co robić, jeżeli...

Płyta nie działa:

- Sprawdzić, czy płyta kuchenna jest podłączona oraz, czy wyłącznik główny jest włączony.
- Sprawdzić, czy nie zaistniała przerwa w

dostawie prądu.

- Sprawdzić, czy nie został wybity bezpiecznik. W takim przypadku wymienić bezpiecznik.
- Sprawdzić, czy nie wyzwolił się wyłącznik instalacyjny domowej instalacji elektrycznej. W takim przypadku uaktywnić wyłącznik.

Gotowanie nie jest zadowolające:

- Sprawdzić, czy temperatura gotowania nie jest zbyt niska lub zbyt wysoka.
- Upewnić się, że płyta posiada odpowiednią wentylację i że wloty powietrza są całkowicie wolne.
- Do gotowania indukcyjnego używać certyfikowanych i przetestowanych garnków.

Z płyty wydziela się dym:

- Po zakończeniu gotowania poczekać na ostygnięcie płyty i wyczyścić ją.
- Sprawdzić, czy żywność nie wydostała się na płytę i ewentualnie użyć większego garnka.

Bezpieczniki lub wyłącznik instalacyjny domowej instalacji ciągle się wybijają:

- Skontaktować się z Serwisem Technicznym lub elektrykiem.

Na płycie kuchennej pojawiły się rysy lub pęknięcia:

- Natychmiast wyłączyć urządzenie, odłączyć zasilanie elektryczne i skontaktować się z Serwisem Technicznym.

MONTAŻ

Podłączenie do instalacji elektrycznej



Patrz Ogólne zalecenia dotyczące bezpieczeństwa.

Informacje ogólne

Sprawdzić, czy charakterystyka sieci elektrycznej odpowiada danym przedstawionym na tablicie znamionowej. Tabliczka znamionowa, zawierająca dane techniczne, numer seryjny i oznaczenie, jest umieszczona na urządzeniu, w widocznym miejscu.

Nie wolno zdejmować tabliczki znamionowej. Uziemienie powinno być wykonane za pomocą przewodu dłuższego niż pozostałe o przynajmniej 20 mm.

Podłączenie listwy zaciskowej

Ułożyć kable w sposób uporządkowany, aby nie zachodziły na siebie i nie stykały się z mostkami. Kable muszą mieć odpowiednią długość, aby uniknąć nagromadzenia/ skręcenia wewnątrz listwy zaciskowej.

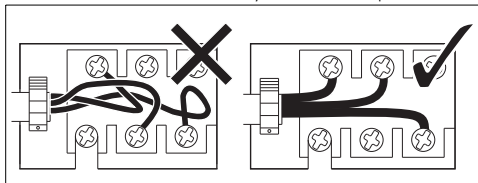

Urządzenie może funkcjonować:

220-240 V 1N~

3 x 6 mm²

kabel trójżyłowy

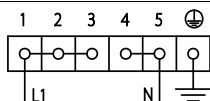

380-415 V 2N~

4 x 2,5 mm²

kabel czteryżyłowy

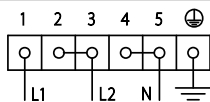

220-240 V 2~

3 x 6 mm²

kabel trójżyłowy

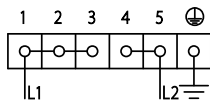

220-240 V 3~

4 x 2,5 mm²

kabel czteryżyłowy

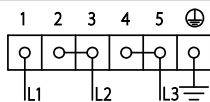

380-415 V 3N~

5 x 2,5 mm²

kabel pięćżyłowy

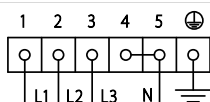

Wskazane wartości dotyczą wewnętrznego przekroju kabla.



Wymiary kabli zasilających uwzględniają współczynnik jednoczesności (zgodnie z normą EN 60335-2-6).

Podłączenie stałe

Należy na linii zasilania przewidzieć urządzenie, które umożliwi odłączenie opisywanego urządzenia od sieci wielobiegunowej, dysponujące taką odległością otwierania się styków, która zapewni kompletne odłączenie urządzenia w warunkach kategorii przepięciowej III, zgodnie z zasadami instalacji.

W przypadku rynku australijskiego/ nowozelandzkiego:

odłącznik wbudowany w przyłącze stałe powinien być zgodny z normami AS/NZS 3000.

Wycięcie blatu

Instrukcje bezpieczeństwa dotyczące ustawienia i instalacji



Patrz Ogólne zalecenia dotyczące bezpieczeństwa.

- Płytę można zamontować na różnych materiałach takich jak mury, metal, lite drewno i drewno pokryte tworzywem warstwowym, odpornych na wysoką temperaturę (> 90°C).
- Okleiny, spoiwa lub powłoki z tworzyw sztucznych znajdujące się na meblach przylegających do urządzenia powinny być odporne na wysoką temperaturę (> 90°C), w przeciwnym wypadku z czasem mogą ulec deformacji.
- Jeśli mebel nie ma posiada wymaganego otworu wnękowego, musi zostać on wykonany przez stolarza i/lub murarza, a prace muszą być nadzorowane przez kompetentnego technika.
- Minimalna odległość, jaką należy zachować między okapem wyciągowym a powierzchnią płyty musi być równa co najmniej wartości wskazanej w instrukcji montażu okapu.
- Należy również zachować minimalne odległości wycięć blatu na tylnej stronie, jak wskazano w instrukcjach montażowych.
- Jeżeli urządzenie jest montowane nad piekarnikiem, musi on posiadać wentylator chłodzenia.

Gabaryty urządzenia (mm)

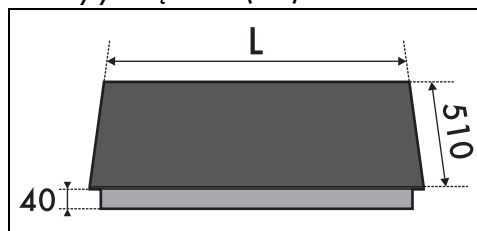

MODELE (cm)	L
60	600

Zabudowa normalna i z blatem (mm)

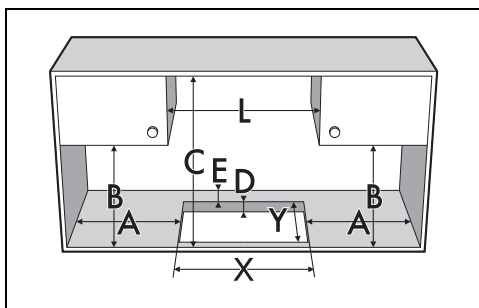

A	B	C	D	E
min 150	min 460	min 750	20 ÷ 60	min 50

L	X	Y	G	H
600	550÷560	478÷479	604	514

Zabudowa na równi z blatem

W przypadku takiego rodzaju zabudowy konieczne jest wykonanie frezowania na krądowniach otworu mebla, jeżeli zamierza się je zainstalować urządzenie na równi z blatem.

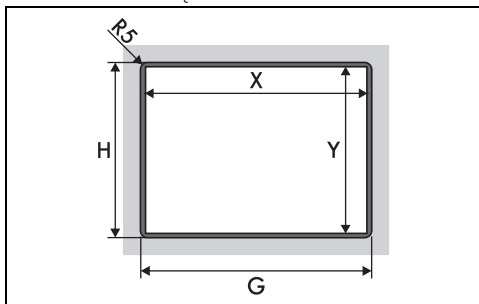

*Odnieść się do wartości w powyższej tabeli.

Uszczelnienie płyty kuchennej

Aby uniknąć przedostania się płynów między ramę płyty kuchennej a blat, przed zamontowaniem, założyć na całym obwodzie płyty uszczelkę znajdującą się w wyposażeniu.

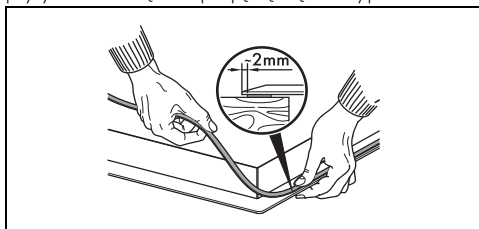

! Nie przyklejać płyty kuchennej silikonem. Uniemożliwiłoby to zdjęcie płyty kuchennej bez jej uszkodzenia.

W przypadku zabudowy na równi z blatem, po umieszczeniu na szklanej powierzchni uszczelnienia samoprzylepnego (A) i ustawieniu oraz przymocowaniu płyty kuchennej należy wypełnić brzegi silikonem izolacyjnym (B), a następnie usunąć jego nadmiar. Jeżeli okaże się konieczne wyjęcie płyty kuchennej, przed podniesieniem przecięć silikon nożykiem (C).

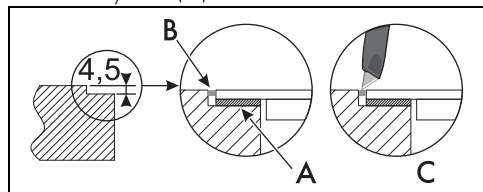

Zabudowa

Na wnęce zabudowy piekarnika

Odległość między płytą a meblami kuchennymi lub innymi zabudowanymi urządzeniami musi gwarantować wystarczającą wentylację i odprowadzanie powietrza. Gdy płyta jest montowana nad piekarnikiem, należy pozostawić wolne miejsce między jej dnem a górną płaszczyzną urządzenia znajdującego się pod spodem.

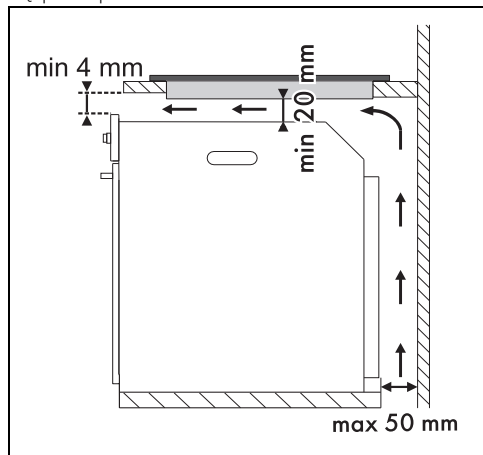

Na neutralnej wnęce lub szufladzie

Jeśli w pobliżu znajdują się inne meble (ściany boczne, szuflady itp.), zmywarki do naczyń lub lodówki, aby uniknąć przypadkowego kontaktu, należy zamontować podwójne drewniane dno w minimalnej odległości 20 mm od dolnej powierzchni płyty kuchennej. Podwójne dno może być zdjęte tylko przy użyciu

odpowiednich narzędzi.

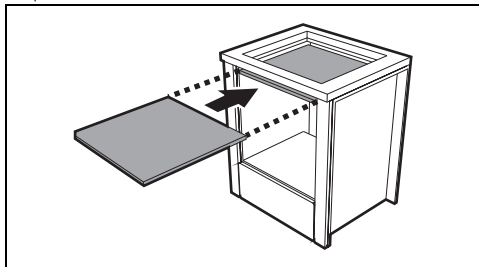

Z otwarciem pod spodem:

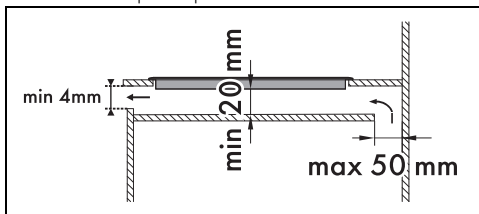

Z otwarciem z tyłu:

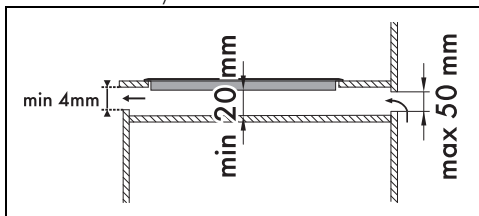

Niezamontowanie podwójnego drewnianego dna naraża użytkownika na przypadkowy kontakt z ostrymi lub gorącymi powierzchniami.



Jeżeli płyta jest montowana nad piekarnikiem, musi on posiadać wentylator.

Mocowanie do mebla w formie zabudowy



Klipsów nie należy montować z przodu urządzenia.

Aby zapewnić idealne mocowanie i wyśrodkowanie, należy użyć klipsów znajdujących się w wyposażeniu:

1. Włożyć klipsy i zaczepić je poziomo, delikatnie wciskając do wskazanego rowka.

2. Następnie obrócić je do góry, aby zaczepić ostatecznie.

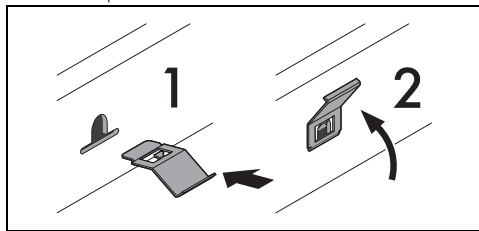

Mocowanie do mebla w formie zabudowy

Aby zapewnić mocowanie do mebla w formie zabudowy i optymalne wyśrodkowanie, należy przykręcić dostarczone elementy mocujące zgodnie z otworami znajdującymi się w dolnej obudowie.

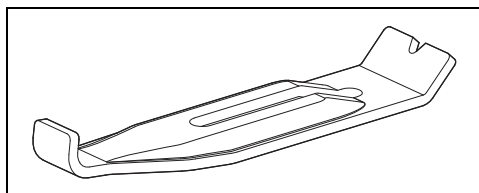

Przykręcić elementy mocujące do poszczególnych otworów, aby prawidłowo zamocować płytę kuchenną do konstrukcji do zabudowy.

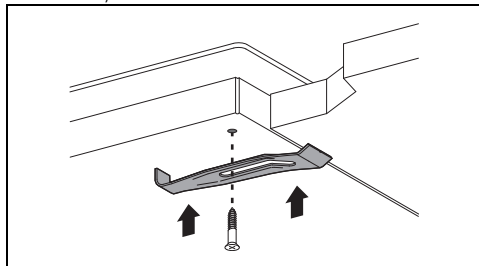

Podłączenie stałe

Należy na linii zasilania przewidzieć urządzenie, które umożliwi odłączenie opisywanego urządzenia od sieci wielobiegunowej, dysponujące taką odległością otwierania się styków, która zapewni kompletne odłączenie urządzenia w warunkach kategorii przepięciowej III, zgodnie z zasadami instalacji.

W przypadku rynku australijskiego/nowozelandzkiego:

odłącznik wbudowany w przyłączy stałe powinien być zgodny z normami AS/NZS

3000.

Próba techniczna

Po dokonaniu montażu przeprowadzić krótką próbę techniczną. W przypadku nefunkcjonowania, po upewnieniu się o prawidłowym wykonaniu instrukcji i skonsultować się z Serwisem Technicznym.

Instrukcje dla montażysty

- W przypadku podłączenia za pomocą wtyczki (jeśli występuje), musi ona pozostać zawsze łatwo dostępna po instalacji. Nie wolno zginać ani przytrząskiwać kabla zasilającego.
- Nie zginać i nie przygniatać kabla zasilającego.
- Urządzenie musi być zamontowane zgodnie ze schematami montażowymi.
- Jeżeli po wykonaniu wszystkich prób urządzenie funkcjonuje nieprawidłowo, skontaktować się z najbliższym Autoryzowanym Centrum Serwisowym.
- Po prawidłowym zamontowaniu urządzenia należy przeszkolić użytkownika na temat prawidłowego sposobu funkcjonowania.