



SE232TD1

SE232TX1

SE264TD1

SE263TD1

IT DE NL RU  
EN ES NO SV  
AR FI PL  
DA FR PT



<b>IT</b>	ISTRUZIONI PER L'INSTALLAZIONE E CONSIGLI PER L'USO E LA MANUTENZIONE <b>PIANI DI COTTURA IN VETROCERAMICA TOUCH CONTROL</b> .....	6
<b>EN</b>	INSTALLATION INSTRUCTIONS AND RECOMMENDATIONS FOR USING AND MAINTAINING <b>CERAMIC HOT PLATES TOUCH CONTROL</b> .....	12
<b>AR</b>	تعليمات التركيب وتوصيات للاستخدام والصيانة التحكم باللمس في ألواح التسخين الخزفية.....	17
<b>DA</b>	MONTERINGSVEJLEDNING OG ANBEFALET ANVENDELSE OG VEDLIGEHOLDELSE <b>GLASKERAMISKE KOGEPLADER TOUCH-CONTROL</b> .....	22
<b>DE</b>	MONTAGEANLEITUNG UND EMPFEHLUNGEN ZUR VERWENDUNG UND WARTUNG <b>GLASKERAMIK-KOCHFELDER MIT TOUCH CONTROL</b> .....	27
<b>ES</b>	INSTRUCCIONES PARA LA INSTALACIÓN Y RECOMENDACIONES DE USO Y MANTENIMIENTO <b>ENCIMERAS VITROCERÁMICAS TOUCH CONTROL</b> .....	33
<b>FI</b>	ASENNUSOHJEET JA KÄYTTÖÄ JA HUOLTOA KOSKEVAT SUOSITUKSET <b>KERAAMISET KEITTOTASOT KOSKETUSPAINIKKEILLA</b> .....	39
<b>FR</b>	INSTRUCTIONS POUR L'INSTALLATION ET CONSEILS D'UTILISATION ET D'ENTRETIEN <b>PLAQUES DE CUISSON VITROCÉRAMIQUE TOUCH CONTROL</b> .....	44
<b>NL</b>	AANWIJZINGEN VOOR DE INSTALLATIE EN RAADGEVINGEN VOOR GEBRUIK EN ONDERHOUD <b>KERAMISCHE KOOKPLATEN TOUCH CONTROL</b> .....	50
<b>NO</b>	INSTALLASJONSANVISNINGER OG ANBEFALT BRUK OG VEDLIKEHOLD <b>BERØRINGSSTYRT KJERAMISK KOMFYR</b> .....	56
<b>PL</b>	INSTRUKCJA OBSŁUGI, MONTAŻU ORAZ WSKAZÓWKI DOTYCZĄCE PIELEGNACJI <b>CERAMICZNYCH PŁYT KUCHENNYCH TOUCH CONTROL</b> .....	61
<b>PT</b>	INSTRUÇÕES DE INSTALAÇÃO E RECOMENDAÇÕES PARA A UTILIZAÇÃO E MANUTENÇÃO <b>PLACAS DE COZINHA VITROCERÁMICAS TOUCH CONTROL</b> .....	66
<b>RU</b>	ИНСТРУКЦИЯ ПО УСТАНОВКЕ И РЕКОМЕНДАЦИИ ПО УХОДУ И ИСПОЛЬЗОВАНИЮ <b>КЕРАМИЧЕСКИХ ВАРОЧНЫХ ПАНЕЛЕЙ СЕНСОРНОЕ ПРАВЛЕНИЕ</b> .....	72
<b>SV</b>	INSTALLATIONSANVISNINGAR OCH REKOMMENDATIONER FÖR ANVÄNDNING OCH UNDERHÅLL <b>KERAMIKHÅLLAR MED TOUCHKONTROLL</b> .....	78

**Presentazione / Presentation / التركيب / Præsentation / Präsentation / Presentatie / Esitys / Presentación / Presentasjon / Prezentacja / Apresentação / Внешний вид / Utseende/**

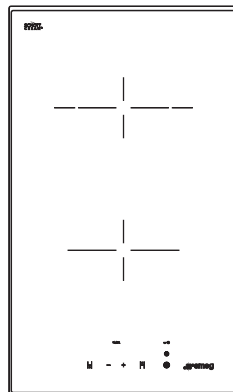
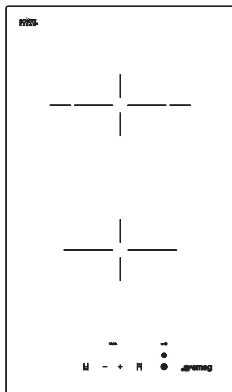
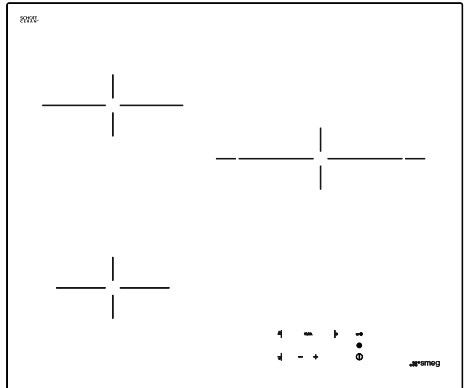
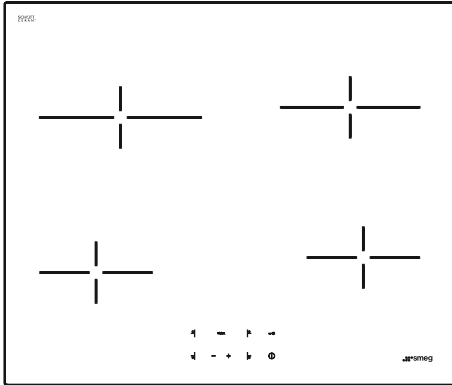

# Installazione / Installation / مقدمة / Monterings / Montage / Instalación / Asennus / Installation / Installatie / Installasjon / Montaž / Instalação / Установка / Installation

Distanze minime / Minimum distances // الحد الأدنى للمسافات / Enheder i mm / Mindestabstände / Distancias mínimas / Mittayksikkö mm / Distances minimales/ Минимальные расстояния / Distâncias mínimas / Minsta avstånd / Minimalne odległości / Minimumsavstander / Minimumafstanden

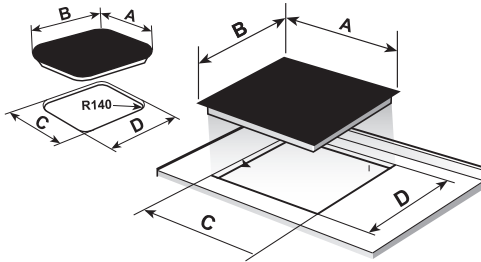
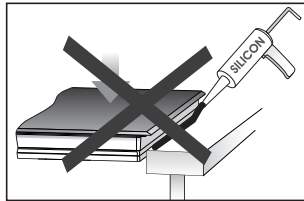
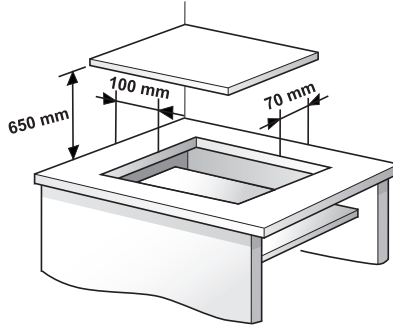

	MODEL	A	B	C	D
	SE264TD1	600	510	560	490
	SE263TD1	600	510	560	490
	SE232TX1	300	510	280	480
	SE232TD1	300	500	270	490

Μονάδες σε mm / Элементы в мм / Egységek mm-ben / Jednotky v mm / Jednotky v mm / Unitàti în mm / Размеры в мм / розміри в мм / Enheter i mm / Enheter i mm / Enheder i mm / Mittayksikkö mm / Satuan dalam mm / الوحدات بالمليمتر / Unidades en mm / Unidades em mm / Units in mm / Einheiten in mm / Unités en mm / mm cinsiden birimler / Wymiary w mm / Jednotky v mm / Jednotky v mm / Unitàti în mm / / Unità in mm / Eenheden in mm

# Installazione / Installation / مقدمة / Montering / Montage / Instalación / Asennus / Installation / Installatie / Installasjon / Montaż / Instalação / Установка / Installation

Distanze minime / Minimum distances // الحد الأدنى للمسافات / Enheder i mm / Mindestabstände / Distancias mínimas / Mittayksikkö mm / Distances minimales/ Минимальные расстояния / Distâncias mínimas / Minsta avstånd / Minimalne odległości / Minimumsavstander / Mininumafstanden

## STANDARD INSTALLATION SYSTEM

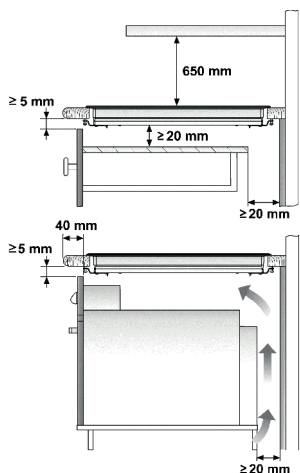

Horno SMEG / Forno SMEG / SMEG Oven / SMEG-Herd / Four/SMEG / SMEG Piekarnik SMEG / SMEG stůl / Trouba SMEG / Rúra na pečenie SMEG / SMEG Cuptor / SMEG Ugn / SMEG Ovn / SMEG-ovn / SMEG-uuni / Forno SMEG / SMEG Oven /

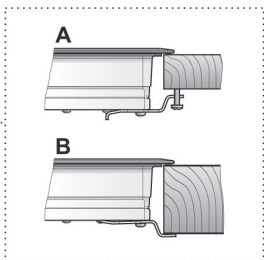
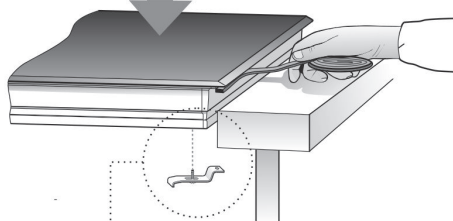

## FAST-CLICK SYSTEM

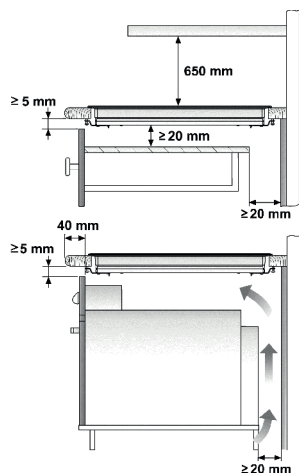

Horno SMEG / Forno SMEG / SMEG Oven / SMEG-Herd / Four/SMEG / SMEG Piekarnik SMEG / SMEG stůl / Trouba SMEG / Rúra na pečenie SMEG / SMEG Cuptor / SMEG Ugn / SMEG Ovn / SMEG-ovn / SMEG-uuni / Forno SMEG / SMEG Oven /

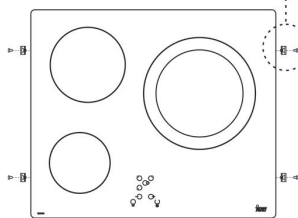
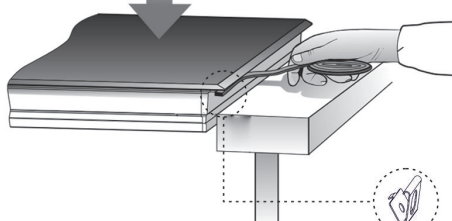

Μονάδες σε mm / Елементы в мм / Egységek mm-ben / Jednotky v mm / Jednotky v mm / Unitàti în mm / Размеры в мм / розміри в мм / Enheter i mm / Enheter i mm / Enheder i mm / Mittayksikkö mm / Satuan dalam mm / الوحدات بالمليمتر / Unidades en mm / Unidades em mm / Units in mm / Einheiten in mm / Unités en mm / mm cinsiden birimler / Wymiary w mm / Jednotky v mm / Jednotky v mm / Unitàtji în mm / / Unità in mm / Eenheden in mm

## INDICADOR DE CALOR RESIDUAL

No indicador de potência da placa irá surgir um H sempre que a superfície do vidro alcançar uma temperatura na qual haja risco de queimadura.

Quando este risco desaparece,

- o visor desliga-se (se o aparelho estiver em espera),
- ou exibe 0 (se o aparelho ainda está a funcionar).



### Advertência:

**Num primeiro funcionamento, a indicação H pode aparecer durante um curto tempo no visor de potência. Esta exibição está relacionada com a operação de configuração e não significa que a zona de cozedura esteja quente.**



### Advertência:

**A indicação H é usada para fins de segurança em qualquer caso. Mesmo que a alimentação seja desligada durante um período de tempo prolongado, depois de ligar, é exibida a indicação H.**

## DESLIGAR O DISPOSITIVO

O dispositivo pode ser desligado em qualquer altura premindo o botão geral

ligar/desligar ① (1). Em modo em espera será exibido um H nas zonas que estiverem quentes. Os restantes visores estarão apagados

## Placa com queimador duplo

Se o seu fogão tiver esta opção, a placa com queimador duplo permite utilizar o aro interior ou, também, o exterior, dependendo do tamanho da panela ou recipiente.

## LIGAR A PLACA DE AQUECIMENTO DUPLA

- A placa associada tem de ser seleccionada.
- Selecione a potência desejada (de 1 a 9) com o botão táctil — ou + (4/5).
- Premir a tecla tátil da placa de aquecimento dupla ⑥ (6) para ativar o queimador duplo. Quando a zona dupla for ativada, o indicador de zona dupla (8) acende.

## DESLIGAR A PLACA DE AQUECIMENTO DUPLA

- A zona cuja placa de aquecimento de queimador duplo foi ligada previamente está seleccionada.

- 2 Premir a tecla tátil da placa de aquecimento dupla ⑥ (6) para desativar o queimador duplo. O indicador de zona dupla (8) apagar-se-á e o anel exterior será desativado.

## Bloquear os botões tácteis da placa de cozedura

Para evitar utilizações indesejadas, pode bloquear toda a unidade, excepto o botão táctil ligar/desligar, utilizando o botão táctil de bloqueio ⑦ (7). Esta função é útil para a segurança infantil. Quando o bloqueio estiver ativado, a luz indicadora de bloqueio (9) acendese.

No entanto, lembre-se de que quando o controlo táctil estiver ligado, o botão táctil ligar/desligar ① (1) permite desligá-lo, mesmo que o bloqueio esteja activado (A luz indicadora de bloqueio 9 ligada). Por outro lado, se o controlo táctil estiver desligado, a função de bloqueio não permite a utilização do botão táctil ligar/desligar ①(1).

Para desativar a função de bloqueio, premir a tecla tátil de bloqueio ⑦ (7) mais uma vez. Indicador de bloqueio (9) apagado e controlo tátil estará pronto para utilização.

## BLOQUEIO DE CRIANÇAS

O bloqueio de crianças é diferente e mais complexo que o bloqueio de teclas. O utilizador pode ativar o bloqueio de teclas através de um sensor. Mas o bloqueio de crianças precisa de uma sequência de sensor. O bloqueio de crianças é usado para evitar que as crianças liguem a placa.

### Ativar o Bloqueio de crianças:

1. A placa é ligada através da tecla tátil Ligar/Desligar ①(1),
2. não deve estar seleccionada nenhuma zona. Quando nenhuma zona estiver seleccionada, + (5) aumentar a tecla tátil de potência e —(4) diminuir a tecla tátil de potência e os sensores de menos são mantidos durante 3 segundos

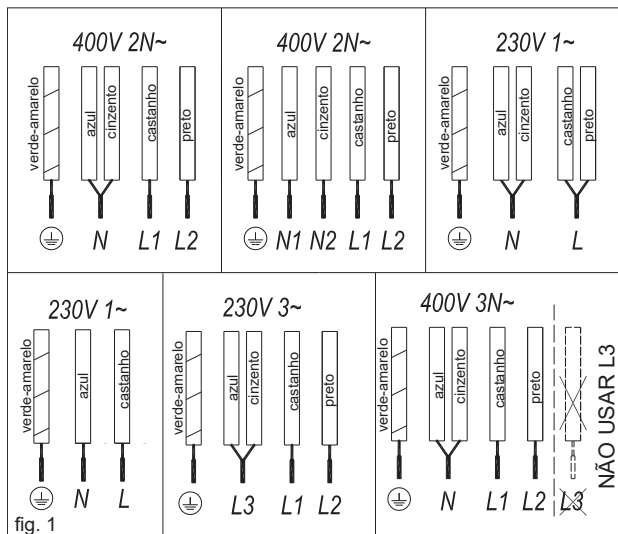

ao mesmo tempo. E no fim deste período, é ouvido um curto som de campainha.

- Depois do sinal de campainha, tocar na tecla tátil de bloqueio  $\rightarrow$  (7) (não é necessário premir durante muito tempo) e é ouvido um som de campainha longo e o bloqueio de crianças será ativado e todos os visores de potência exibem "L".

Durante o bloqueio de crianças, se o utilizador tocar em qualquer sensor (incluindo o sensor principal), piscará no visor "L".

Advertência: O estado do bloqueio de crianças não é guardado. Se a energia da placa for interrompida, o estado do bloqueio de crianças pode não ser mantido.

### Desativar o bloqueio de crianças.

Para poder desativar o Bloqueio de crianças, este deve ter sido ativado antes e todos os visores de potência exibirem "L"

- $\uparrow$  (5) Aumentar a tecla tátil de potência e  $\leftarrow$  (4) diminuir a tecla tátil de potência e os sensores de menos são mantidos durante 3 segundos ao mesmo tempo. E no fim deste período, é ouvido um curto som de campainha.
- Depois do sinal de campainha, tocar na tecla tátil de bloqueio  $\rightarrow$  (7) (não é necessário premir durante muito tempo) e é ouvido um som de campainha longo e o bloqueio de crianças será desativado e a "Indicação" ficará apagada.

## Cozedura rápida (Início automático de cozedura)

Esta função facilita a cozedura, pois não necessita de estar presente enquanto está a ser efectuada. O controlo táctil pré-programa a placa seleccionada na potência máxima e, posteriormente, reduz para o nível de potência desejado (seleccionado por si) após um período de tempo aproximado (consulte a Tabela 1).

Tabela 1

Potência Seleccionada	Função de início automático de cozedura
0	0
1	60
2	180
3	288
4	390
5	510
6	150
7	210
8	270
9	-

### LIGAR A FUNÇÃO DE INÍCIO AUTOMÁTICO DE COZEDURA

- A placa tem de estar seleccionada.
- Selecionar potência 9 e depois premir a tecla tátil de potência  $\uparrow$  (5). Depois de usar a tecla tátil deve baixar continuamente a potência de cozedura para o nível pretendido, (por exemplo 6). Quando inicia a função de cozedura automática, a indicação "A" pisca com o nível de potência pretendido no visor.

### DESLIGAR A FUNÇÃO DE INÍCIO AUTOMÁTICO DE COZEDURA

Ao fim de, pelo menos, 10 segundos desde o início da função de início automático de cozedura:

- A placa tem de ser seleccionada.
- Prima o botão táctil  $\uparrow$  (5) até atingir o nível 9 e a função de início automático de cozedura será desactivada.

## Função Timer

Esta função facilita o ato de cozinhar eliminando a obrigação de se ficar junto ao fogão ao logo de todo o processo. As placas de aquecimento programáveis se desligarão automaticamente após o término do tempo fixado. Cada placa de aquecimento possui um temporizador individual que possibilita a programação de várias delas, simultaneamente, no fogão. Com estes modelos, é possível

programar as placas de indução com tempos determinados diversos, variando de 1 a 99 minutos. Todos os espaços de cozimento podem ser programados individualmente e simultaneamente.

### PROGRAMAÇÃO DE UMA PLACA DE INDUÇÃO

- Deve ser escolhido o espaço de cozimento a ser programado.
- Escolha um nível de potência de 1 a 9 para a placa de indução, usando as teclas touchscreen  $\uparrow$  ou  $\leftarrow$  (5/4)

- Aperte a tecla touchscreen **TIMER** (10) da hora. O indicador de hora (11), indicará "00". Consoante o modelo, o indicador da superfície de confeção com temporizador (12) irá piscar.

No indicador de energia (3),  $\uparrow$  irá piscar durante o tempo definido.

- Logo em seguida, entre com um tempo de cozimento de 1 a 99 usando as teclas touchscreen  $\uparrow$  ou  $\leftarrow$  (5/4)

Após o indicador de alimentação parar de piscar, o tempo começará automaticamente a ser contado regressivamente. O indicador (11) relativo à placa de indução programada continuará intermitente. Ou, quando a contagem decrescente for iniciada, o nível de energia relevante e  $\uparrow$  irão piscar alternadamente no indicador de energia (3) da área do aquecedor relevante.

Quando o relógio mostrar 01, os intervalos contados regressivamente como minutos transformar-se-ão em segundos.

Quando completar-se o tempo definido para o cozimento, o espaço de cozimento programado se desligará e o relógio emitirá um som de bip durante alguns segundos. O indicador do timer apresentará a marcação intermitente "00" do lado do indicador da placa de indução que foi desconectada.

Se você desejar programar ao mesmo tempo outra placa elétrica, repita os



passos 3. e 4.

Caso o espaço de aquecimento desligado esteja aquecido, o indicador mostrará a marcação H ou 0. Para silenciar o sinal sonoro, é suficiente tocar em qualquer um dos sensores.

#### MUDAR O TEMPO DE

#### PROGRAMAÇÃO

#### ANTERIORMENTE DEFINIDO

Para mudar o tempo de programação definido, escolha a placa de indução que foi programada apertando sua tecla touchscreen (2) e em seguida é preciso apertar a tecla touchscreen do relógio **TIMER** (10). Após esta operação, veja o tempo marcado e mude-o para o tempo desejado.

#### DESATIVAR O TIMER

Se você deseja desativar o temporizador antes que o tempo determinado seja completado, proceda às operações descritas abaixo.

- 1 Em primeiro lugar escolha a placa de indução e em seguida aperte a tecla touchscreen do relógio **TIMER** (10)
- 2 Para fazer o relógio voltar a "00", use a tecla touchscreen (4), desta forma, o relógio será desativado.

#### Método alternativo:

Depois da seleção de zona, se a tecla tátil do temporizador for premeida durante dois segundos, o temporizador respetivo será cancelado.

### Função desligar de segurança

Se, devido a um erro, uma ou mais placas não se desligarem, o aparelho irá desligar-se automaticamente após um período de tempo definido (consulte a Tabela 2).

Tabela 2

Nível de Potência Seleccionado	TEMPO MÁXIMO DE FUNCIONAMENTO (em horas)
1	10
2	5
3	5
4	4
5	3
6	2
7	2
8	2
9	1

Quando a função "desligar de segurança" tiver sido activada, é apresentado um 0 se a temperatura da superfície de vidro não for perigosa para o utilizador ou um H se existir risco de queimadura.

Para voltar a ligar o aparelho, desligue premindo o botão ligar/desligar (1) e volte a ligá-lo.

 **Mantenha sempre o painel de controlo das áreas de aquecimento limpas e secas.**

 **Em caso de problemas de funcionamento ou ocorrências que não estejam mencionadas neste manual, desligue o aparelho e contacte o Serviço de assistência técnica da SMEG.**

### Recomendação para a utilização correcta das placas de vitrocerâmica

- \* Utilize painéis e recipientes espessos, com fundos totalmente planos.
- \* Não é recomendável utilizar recipientes cujo diâmetro seja menor do que a zona para cozinhar.
- \* Não deslize os recipientes sobre o vidro, pois podem riscá-lo.
- \* Embora o vidro suporte alguns golpes de grandes recipientes, que não tenham arestas vivas, é necessário ter precaução com os impactos destes utensílios.
- \* Para evitar danos na superfície de vitrocerâmica, não deslize os recipientes sobre o vidro, e mantenha o fundo dos recipientes

limpos e em boas condições.

 **Tenha cuidado para não derramar açúcar ou produtos que o contêm pois, enquanto a superfície estiver quente, podem danificar o vidro.**

### Limpeza e manutenção

Para manter o produto em boas condições a limpeza deve ser efectuada utilizando produtos e utensílios adequados, depois de arrefecer. Desta forma, a limpeza será mais fácil e evitará a acumulação de sujidade. Nunca utilize produtos ou utensílios de limpeza agressivos que possam riscar a superfície ou equipamentos a vapor.

 **Pode suceder que um recipiente fique colado ao vidro devido ao derretimento de qualquer produto entre eles. Não tente remover o recipiente enquanto a placa estiver fria! Esta tentativa poderá partir o vidro.**

 **Não pise o vidro, nem se apoie nele, pois pode partir-se e provocar ferimentos. Não utilize o vidro para pousar objectos.**

A SMEG reserva-se o direito de efectuar alterações a estes manuais, conforme considerar necessário ou útil, sem que tal prejudique as características essenciais dos produtos.

### Considerações ambientais



O símbolo  no produto ou na sua embalagem significa que este produto não pode ser tratado como o lixo doméstico normal. Este produto deve ser levado a um ponto de recolha para reciclagem de electrodomésticos eléctricos e electrónicos. Ao garantir uma eliminação adequada deste

produto, irá ajudar a evitar eventuais consequências negativas para o ambiente e para a saúde pública, que, de outra forma,

**poderiam ser provocadas por um tratamento incorrecto do produto. Para obter informações mais pormenorizadas sobre a reciclagem deste produto, contacte os serviços municipalizados locais, o centro de recolha selectiva da sua área de residência ou o estabelecimento onde adquiriu o produto.**

**Os materiais utilizados na embalagem são ecológicos e podem ser reciclados. Os componentes de plásticos estão assinados com >PE<, >LD<, >EPS<, etc. Elimine os materiais da embalagem, como lixo doméstico, nos contentores adequados.**

### Se algo não funcionar

Antes de chamar a assistência técnica, realizar as verificações descritas abaixo.

#### O aparelho não funciona:

Assegurar que o cabo de alimentação está ligado à tomada.

#### A panela agarra-se ao vidro:

Se houver material derretido entre a panela e o vidro, ajustar a placa de aquecimento à potência máxima e tentar separá-los.

#### Erro de sensor único:

Se nenhum dos sensores estiver ativo durante mais de 10 segundos, ocorre esta situação de erro e é exibido o código de erro "F1". Este erro pode estar relacionado com origens diferentes. Uma delas é que pode haver um objeto (garfo, faca, ...) em algum dos sensores.

Se tiver a certeza de que não há nenhum objeto na unidade de controlo, o vidro da placa é limpo com um pano seco. Se a situação de erro continuar depois desta solução, deve retirar a ficha da tomada ou desligar o fusível durante 10 segundos.

#### Erro de sensores vários:

Se forem detetados mais de 2 sensores ao mesmo tempo, ocorre esta situação de erro e é exibido o código de erro "F2".

Razões de origem potenciais do

problema:

- Pode haver um objeto (panela...) ou acumulação de água (transbordamento de líquido da panela...) que cobre mais do que 2 sensores
- A localização do controlo tátil pode expor mais calor ou vapor (do fundo do forno do fogão...)

Deve assegurar que não há nenhum objeto nos sensores e desligar todas as fontes de vapor e calor. Depois, o vidro da placa é limpo com um pano seco. Se a situação de erro continuar depois desta solução, deve retirar a ficha da tomada ou desligar o fusível durante 10 segundos.

#### Erro FC:

Mensagem FC no controlo e placas de aquecimento desligadas: Sobreaquecimento na eletrónica. Deixar o fogão arrefecer durante algum tempo.

Outras mensagens começadas por um "F" que não a acima: Erro único. Se a mensagem não desaparecer após alguns minutos, ligar para o Serviço de Assistência Técnica.