

<b>AVERTISSEMENTS</b>	<b>65</b>	Fonctions d'usine	77
Avertissements généraux de sécurité	65	Utilisation des accessoires	78
Installation	71	Utilisation de la plaque de cuisson	78
Fonction de l'appareil	72	Utilisation du compartiment de rangement (s'il est présent)	81
Ce manuel d'utilisation	73	Utilisation du four	81
Responsabilité du fabricant	73	Programmeur numérique	82
Plaque d'identification	73	Conseils pour la cuisson	85
Élimination	73	Tableau indicatif des cuissons	85
Indications pour les Organismes de contrôle européens	73	<b>NETTOYAGE ET ENTRETIEN</b>	<b>87</b>
Données techniques sur l'efficacité énergétique	73	Nettoyage de l'appareil	87
Pour économiser l'énergie	74	Nettoyage de la plaque en vitrocéramique	87
Informations sur la consommation d'énergie en mode éteint/veille	74	Manettes	88
Sources lumineuses	74	Nettoyage de la porte	88
Comment lire le manuel d'utilisation	74	Nettoyage de la cavité de cuisson	89
<b>DESCRIPTION</b>	<b>75</b>	Pyrolyse (sur certains modèles uniquement)	90
Description générale	75	Entretien extraordinaire	92
Plaque de cuisson	75	<b>INSTALLATION</b>	<b>93</b>
Panneau de commandes	76	Positionnement	93
Autres parties	76	Branchement électrique	95
Accessoires	77	Menu de limitation de puissance	96
<b>UTILISATION</b>	<b>77</b>	Pour l'installateur	97
Opérations préliminaires	77		

Nous conseillons de lire attentivement ce manuel qui contient toutes les indications nécessaires pour préserver les caractéristiques esthétiques et fonctionnelles de l'appareil acheté. Pour toute information complémentaire concernant le produit : [www.smeg.com](http://www.smeg.com)

## AVERTISSEMENTS

### Avertissements généraux de sécurité

#### Dommages corporels

- L'appareil et ses parties accessibles deviennent très chaudes durant l'utilisation. Tenez les enfants éloignés de l'appareil.
- Pendant son utilisation, l'appareil devient très chaud. Veillez à ne pas toucher les éléments chauffants à l'intérieur du four.
- Protégez vos mains avec des gants thermiques durant la manutention des aliments à l'intérieur de la cavité de cuisson.
- N'essayez jamais d'éteindre une flamme/incendie avec de l'eau : mettez l'appareil hors tension et couvrez la flamme avec un couvercle ou une couverture ignifuge.
- Cet appareil peut être utilisé par des enfants de plus de 8 ans et des personnes ayant des

capacités physiques, sensorielles ou mentales réduites, ou manquant d'expérience et de connaissances, s'ils sont surveillés et instruits sur l'utilisation sûre de l'appareil et sur les dangers possibles liés à ce dernier.

- Les enfants ne doivent pas jouer avec l'appareil.
- Éloignez les enfants de moins de 8 ans s'ils ne font pas l'objet d'une surveillance constante.
- Ne laissez pas les enfants de moins de 8 ans s'approcher de l'appareil durant son fonctionnement.
- Les opérations de nettoyage et d'entretien ne doivent jamais être effectuées par des enfants sans surveillance.
- Faites très attention au réchauffement rapide des zones de cuisson. Évitez de chauffer les casseroles à vide. Danger de surchauffe.
- Après l'utilisation, éteignez les zones de cuisson qui restent très chaudes pendant un certain temps. Ne touchez pas les surfaces de la plaque de cuisson.
- Le processus de cuisson doit toujours être surveillé. Un processus de cuisson à court terme doit être continuellement surveillé.
- ATTENTION : Cuisiner sans

surveillance des aliments contenant de la graisse et/ou de l'huile peut être dangereux et provoquer un incendie. N'essayez JAMAIS d'éteindre un feu avec de l'eau. Éteignez plutôt l'appareil, puis couvrez la flamme avec, par exemple, un couvercle ou une couverture.

- N'utilisez pas les fonctions Booster et/ou Double Booster (si elles sont présentes) pour réchauffer des aliments gras ou huileux, risque d'incendie.
- Pendant la cuisson, les objets métalliques comme les couverts ou la vaisselle ne doivent pas être posés sur le dessus de la plaque de cuisson car ils risquent de surchauffer.
- N'utilisez pas de boîtes, de récipients fermés ou de boîtes en plastique pour la cuisson.
- N'introduisez pas d'objets métalliques pointus (couverts ou ustensiles) dans les fentes de l'appareil.
- N'utilisez pas ou ne conservez pas de matériaux inflammables à proximité de l'appareil.
- Ne versez pas d'eau directement sur les lèchefrites très chaudes.
- Durant la cuisson, la porte du four doit être fermée.
- En cas d'intervention sur les aliments ou à la fin de la cuisson, ouvrez la porte 5 cm

- pour quelques secondes, laissez sortir la vapeur, puis ouvrez complètement la porte.
- N'ouvrez pas le compartiment de rangement (s'il est présent) lorsque le four est allumé et encore chaud.
  - Les objets laissés dans le compartiment de rangement (s'il est présent) pourraient être très chauds après l'utilisation du four.
  - Mettez l'appareil hors tension après l'utilisation.
  - Ne tirez jamais le câble pour débrancher la fiche (si elle est présente).
  - **N'UTILISEZ PAS OU NE CONSERVEZ PAS DE MATIÈRES INFLAMMABLES DANS LE COMPARTIMENT DE RANGEMENT (S'IL EST PRÉSENT) OU À PROXIMITÉ DE L'APPAREIL.**
  - **N'UTILISEZ PAS DE VAPORISATEURS À PROXIMITÉ DE CET APPAREIL LORSQU'IL EST EN FONCTION.**
  - **NE MODIFIEZ PAS CET APPAREIL.**
  - Avant toute intervention sur l'appareil (installation, entretien, positionnement ou déplacement), portez toujours des équipements de protection individuelle.
  - N'effectuez pas d'opérations de nettoyage lorsque l'appareil est encore chaud ou en fonctionnement.
  - Avant toute intervention, désactivez l'alimentation électrique générale.
  - **ATTENTION** : Avant de remplacer les lampes d'éclairage interne, assurez-vous que l'appareil soit éteint et débranché de l'alimentation électrique ou que l'alimentation générale ait été coupée.
  - Les lampes utilisées dans cet appareil sont des lampes spécifiques pour les appareils ménagers, ne les utilisez pas pour l'éclairage domestique.
  - N'essayez jamais de réparer l'appareil sans l'intervention d'un technicien qualifié.
  - Pour éviter tout danger, si le câble d'alimentation électrique est abîmé, contactez immédiatement le service d'assistance technique qui se chargera de le remplacer.
  - Éteignez immédiatement l'appareil en cas de lézardes, de fissures ou de cassure de la surface de cuisson en vitrocéramique. Mettez l'appareil hors tension et interpellez le service d'assistance technique.
  - Ne touchez pas et ne nettoyez pas la surface de la plaque de cuisson durant le fonctionnement ou lorsque les voyants de chaleur résiduelle

sont allumés.

- Activez le verrouillage des commandes si des enfants ou des animaux domestiques peuvent atteindre la table de cuisson.
- Après utilisation, éteignez les plaques. Ne vous fiez jamais uniquement au détecteur de présence des casseroles.
- Surveillez attentivement les enfants, car ils s'aperçoivent difficilement de l'indication de chaleur résiduelle. Après l'utilisation, les zones de cuisson restent très chaudes pendant un certain temps, même si elles sont éteintes. Évitez que les enfants ne touchent les zones de cuisson.
- Les porteurs de pacemakers ou d'autres dispositifs semblables doivent s'assurer que le fonctionnement de leurs appareils n'est pas compromis par le champ inductif dont la gamme de fréquence est comprise entre 20 et 50 kHz.
- Conformément aux dispositions relatives à la compatibilité électromagnétique, la plaque de cuisson à induction électromagnétique appartient au groupe 2 et à la classe B (EN 55011).

### **Dommages subis par l'appareil**

- N'utilisez pas de nettoyeurs abrasifs agressifs ou de racloirs

métalliques tranchants pour nettoyer la porte vitrée du four, car ils risquent de rayer la surface et de la faire éclater.

- Utilisez éventuellement des outils en bois ou en plastique.
- N'utilisez pas de jets de vapeur pour nettoyer l'appareil.
- N'utilisez pas l'appareil comme surface d'appui.
- N'obstruez pas les ouvertures, les fentes d'aération et d'évacuation de la chaleur.
- Ne vous asseyez pas sur l'appareil.
- Ne vous appuyez pas et ne vous asseyez pas sur la porte ouverte de l'appareil.
- Les grilles et les lèche-frites doivent être insérées dans les glissières latérales jusqu'à l'arrêt complet. Les dispositifs de blocage mécanique de sécurité empêchent leur extraction et doivent être tournés vers le bas et vers l'arrière du four.

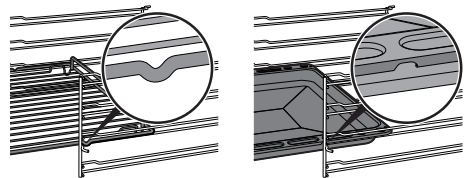

- Ne laissez pas l'appareil sans surveillance pendant des cuissons risquant de provoquer une surchauffe et la combustion de graisses et d'huiles. Faites très attention.
- Danger d'incendie : Ne posez

- aucun objet sur les surfaces de cuisson.
- N'utilisez pas de produits en spray à proximité du four.
  - **N'UTILISEZ JAMAIS L'APPAREIL EN GUISE DE CHAUFFAGE AMBIANT.**
  - N'utilisez pas de vaisselle ni de récipients en plastique pour la cuisson.
  - N'introduisez ni des boîtes ni des récipients fermés dans la cavité de cuisson.
  - Sortez du four toutes les lèchefrites et les grilles non utilisées pendant la cuisson.
  - Ne couvrez pas la sole de la cavité de cuisson avec des feuilles d'aluminium.
  - Ne posez pas de casseroles ni de lèchefrites sur le fond de la cavité de cuisson.
  - Si nécessaire, il est possible d'utiliser la grille pour lèchefrite (fournie ou vendue séparément selon les modèles) en la positionnant sur le fond comme support pour la cuisson.
  - Si vous souhaitez utiliser du papier sulfurisé, placez-le de façon à ce qu'il ne gêne pas la circulation d'air chaud à l'intérieur du four.
  - Ne posez pas de casseroles ni de lèchefrites directement sur la vitre interne du four quand la porte est ouverte.
  - Les récipients ou les grils à viande doivent être placés à l'intérieur du périmètre de la table de cuisson.
  - Tous les récipients doivent avoir un fond plat et lisse.
  - En cas de débordement, éliminez le liquide en excès de la table de cuisson.
  - Ne renversez pas sur le plan de cuisson des substances acides comme du jus de citron ou du vinaigre.
  - Ne renversez pas de sucre ni de mélanges sucrés sur le plan durant la cuisson.
  - Ne posez pas de matériaux ou de substances (papier, plastique ou feuilles d'aluminium) risquant de fondre ou de prendre feu durant la cuisson.
  - N'utilisez pas de jets de vapeur pour nettoyer l'appareil.
  - Placez les récipients directement sur la surface en vitrocéramique.
  - Ne posez pas de casseroles ni de poêles vides sur les zones de cuisson allumées.
  - N'utilisez pas de matériaux rêches, abrasifs, ni de racloirs métalliques tranchants.
  - N'utilisez pas de produits de nettoyage à base de chlore, d'ammoniaque ou d'eau de Javel sur les parties en acier ou traitées en surface et avec des finitions métalliques (par ex., anodisations, nickelages, chromages).

- N'utilisez pas de détergents abrasifs ou corrosifs sur les parties en verre (ex. produits en poudre, détachants et éponges métalliques).
- La surface en vitrocéramique est très résistante aux chocs. Évitez cependant que des objets solides et durs ne tombent sur la surface de cuisson car ils risquent de l'endommager.
- N'utilisez pas la porte ouverte comme levier pour faire entrer l'appareil dans le meuble.
- N'exercez pas de pressions excessives sur la porte ouverte.
- Vérifiez qu'aucun objet ne reste coincé dans la porte du four.
- N'utilisez pas la poignée pour soulever ou déplacer cet appareil.
- Cet appareil n'est pas conçu pour fonctionner avec des temporisateurs externes ou des systèmes de commande à distance.
- Ne vaporisez pas de produits de nettoyage directement sur la porte, ils pourraient s'infiltrer dans des espaces difficiles à rincer et, avec le temps, réagir avec les panneaux peints ou l'acier.
- Pour éviter de rayer la surface en verre, ne faites pas glisser les casseroles sur la plaque, mais soulevez-les et replacez-les où vous le souhaitez.

### **Sonde de température (si elle est présente)**

- Ne touchez ni la tige ni la pointe de la sonde de température après son utilisation.
- Protégez vos mains avec des gants thermiques lorsque vous utilisez la sonde de température
- Ne rayez pas et n'endommagez pas les surfaces émaillées ou chromées avec la pointe ou la fiche jack de la sonde de température.
- N'introduisez pas la sonde de température dans les ouvertures et les fentes de l'appareil.
- Lorsque vous n'utilisez pas la sonde de température, assurez-vous que le couvercle de protection est fermé.
- La sonde de température ne doit pas être laissée sans surveillance.
- Ne permettez pas aux enfants de jouer avec la sonde.
- Veillez à ne pas vous blesser avec les parties tranchantes de la sonde.
- Ne tirez pas sur le câble pour retirer la sonde de température de la prise ou de l'aliment.
- Veillez à ce que la sonde de température ou son câble ne s'encastre pas dans la porte.
- Évitez le contact de la sonde de température ou de son

câble avec les éléments chauffants à l'intérieur de la cavité de cuisson.

- Aucune partie de la sonde de température ne doit entrer en contact avec les parois de la cavité de cuisson, les éléments chauffants, les grilles ou les lèchefrites pendant qu'elles sont encore chaudes.
- La sonde de température ne doit pas être conservée à l'intérieur de l'appareil.
- Retirez la sonde de température du four avant de procéder à la pyrolyse (si disponible).
- N'utilisez pas la sonde de température au cours de la pyrolyse (si disponible).
- Assurez-vous que la fiche de la sonde soit complètement insérée dans la prise.
- N'utilisez pas la sonde pour insérer ou retirer des aliments de la cavité de cuisson.
- Utilisez uniquement la sonde de température fournie avec cet appareil.

### Pour les appareils à pyrolyse

- Durant la pyrolyse, les surfaces pourraient atteindre des températures plus élevées que la normale. Conservez hors de la portée des enfants.
- Avant de démarrer la pyrolyse, éliminez de l'intérieur de la cavité de cuisson les résidus

consistants d'aliments ou les débordements datant des cuissons précédentes.

- Avant de démarrer la pyrolyse, enlevez tous les accessoires présents à l'intérieur de la cavité de cuisson, y compris les glissières latérales.
- Avant de démarrer la pyrolyse, éteignez les brûleurs ou les plaques électriques de la plaque de cuisson.
- Durant la première pyrolyse des odeurs désagréables peuvent se dégager : elles sont dues à l'évaporation normale des substances huileuses de fabrication. Ce phénomène est parfaitement normal et il disparaît après la première pyrolyse.
- Avant de commencer le processus de pyrolyse, assurez-vous que la porte est complètement fermée.

### Installation

- **CET APPAREIL NE DOIT PAS ÊTRE INSTALLÉ SUR DES BATEAUX OU DES CARAVANES.**
- N'installez pas cet appareil sur un piédestal.
- Avant toute intervention sur l'appareil (installation, entretien, positionnement ou déplacement), munissez-vous de équipements de protection individuelle.
- Positionnez l'appareil dans le

meuble avec l'aide d'une autre personne.

- Vérifiez que le meuble a les ouvertures nécessaires.
- Vérifiez que le matériau du meuble résiste à la chaleur.
- Pour éviter les éventuelles surchauffes, l'appareil ne doit pas être installé derrière une porte décorative ou un panneau.
- Du personnel qualifié doit effectuer l'installation et les interventions d'assistance dans le respect des normes en vigueur.
- Un technicien habilité doit effectuer le branchement électrique.
- La mise à la terre est obligatoire selon les modalités prévues par les normes de sécurité de l'installation électrique.
- Utilisez des câbles résistant à une température d'au moins 90 °C.
- Le couple de serrage des vis des conducteurs d'alimentation du bornier doit être égal à 1,5-2 Nm.
- Veillez à ne pas brancher d'autres appareils électriques. Les câbles d'alimentation ne doivent jamais se trouver au contact des zones de cuisson chaudes.
- L'installation et le remplacement éventuel du

câble de branchement électrique doit être exclusivement réalisé par du personnel technique autorisé.

- Pour éviter tout danger, si le câble d'alimentation électrique est abîmé, contactez immédiatement le service d'assistance technique qui se chargera de le remplacer.
- Permettez le débranchement de l'appareil après l'installation, au moyen d'une prise accessible ou d'un interrupteur dans le cas d'un raccordement fixe.
- Sur la ligne d'alimentation, prévoyez un dispositif qui assure la déconnexion du réseau omnipolaire avec une distance d'ouverture des contacts suffisante à permettre la déconnexion complète dans les conditions relevant de la catégorie III de surtension, conformément aux règles d'installation.
- Cet appareil peut être utilisé jusqu'à une altitude de 2 000 m au-dessus du niveau de la mer.

### **Fonction de l'appareil**

Cet appareil est destiné à la cuisson d'aliments dans le milieu domestique. Toute autre utilisation est impropre. En outre, il ne peut pas être utilisé :

- dans la zone cuisine par les employés dans les magasins,



- dans les bureaux, dans les milieux de travail ;
- dans les fermes / gîtes ruraux ;
- par les clients des hôtels, des motels et des résidences ;
- dans les bed & breakfast.

## Ce manuel d'utilisation

- Ce manuel d'utilisation fait partie intégrante de l'appareil. Conservez-le en parfait état et à portée de main de l'utilisateur pendant tout le cycle de vie de l'appareil.
- Lisez attentivement ce manuel d'utilisation avant d'utiliser l'appareil.
- Les explications fournies dans ce manuel comprennent des images qui décrivent l'affichage habituel à l'écran. Néanmoins, il ne faut pas oublier que l'appareil pourrait disposer d'une version actualisée du système ; ainsi, ce qui s'affiche à l'écran pourrait différer des illustrations fournies dans ce manuel.

## Responsabilité du fabricant

Le fabricant décline toute responsabilité en cas de dommages subis par les personnes et les biens, causés par :

- l'utilisation de l'appareil différente de celle prévue ;
- le non-respect des prescriptions du manuel d'instructions ;
- l'altération même d'une seule partie de l'appareil ;
- l'utilisation de pièces détachées non d'origine.

## Plaque d'identification

La plaque d'identification contient les données techniques, le numéro de série et le marquage. N'enlevez jamais la plaque d'identification.

## Élimination



Cet appareil, conforme à la directive européenne DEEE (2012/19/UE), doit être éliminé séparément des autres déchets au terme de son cycle de vie.

Cet appareil ne contient pas de substances dont la quantité est jugée dangereuse pour la santé et l'environnement, conformément aux

directives européennes en vigueur.



### Tension électrique Danger d'électrocution

- Coupez l'alimentation électrique générale.
- Débranchez le câble d'alimentation électrique de l'installation électrique.

Pour éliminer l'appareil :

- Coupez le câble d'alimentation électrique et retirez-le.
- Confiez l'appareil destiné à la mise au rebut aux centres de collecte sélective des déchets électriques et électroniques, ou remettez-le au revendeur au moment de l'achat d'un appareil équivalent, à raison d'un contre un.

On précise que pour l'emballage de nos produits, nous utilisons des matériaux non polluants et recyclables.

- Confiez les matériaux de l'emballage aux centres de collecte sélective.



### Emballage en plastique Danger d'asphyxie

- Ne laissez jamais sans surveillance l'emballage ni ses parties.
- Évitez que les enfants jouent avec les sachets en plastique de l'emballage.

## Indications pour les Organismes de contrôle européens

### Fan forced mode

la fonction ECO utilisée pour définir la classe d'efficacité énergétique est conforme aux indications de la norme européenne EN 60350-1.

### Données techniques sur l'efficacité énergétique

Les informations relatives aux règlements européens sur l'étiquetage énergétique et l'éco-conception sont fournies dans un document séparé accompagnant les instructions du produit.

Ces données figurent dans la « Fiche d'information du produit » qui peut être téléchargée sur le site web à la page consacrée au produit en question.

## Pour économiser l'énergie

- Ne préchauffez l'appareil que si la recette l'exige.
- Sauf indication contraire sur l'emballage, décongelez les aliments surgelés avant de les introduire dans la cavité de cuisson.
- En cas de cuissons multiples, on conseille de cuire les aliments l'un après l'autre pour exploiter la chaleur déjà présente dans la cavité de cuisson.
- Utilisez de préférence des moules foncés en métal : ils permettent une meilleure absorption de la chaleur.
- Sortez du four toutes les lèchefrites et les grilles non utilisées pendant la cuisson.
- Arrêtez la cuisson quelques minutes avant que le temps normalement nécessaire ne se soit écoulé. La cuisson se poursuivra pendant les minutes restantes grâce à la chaleur qui s'est accumulée à l'intérieur du four.
- Réduisez au minimum les ouvertures de la porte pour éviter toute dispersion de chaleur.
- Nettoyez constamment la cavité de cuisson.

## Informations sur la consommation d'énergie en mode éteint/veille

Les données techniques sur la consommation en mode éteint/veille de l'appareil peuvent être consultées sur le site [www.smeg.com](http://www.smeg.com) à la page consacrée au produit en question.

## Sources lumineuses

- Cet appareil contient des sources lumineuses remplaçables par l'utilisateur.

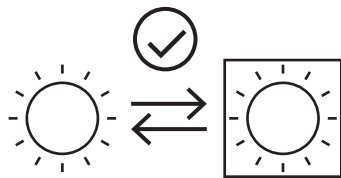

- Les sources lumineuses à l'intérieur du produit sont déclarées aptes à fonctionner à une température ambiante  $\geq 300$  °C et sont destinées à être utilisées dans des applications à haute température telles que les fours.
- Cet appareil contient des sources lumineuses de classe d'efficacité "G".

## Comment lire le manuel d'utilisation

Ce manuel d'utilisation utilise les conventions de lecture suivantes :



Avertissement/Attention



Informations/Recommandations

# DESCRIPTION

## Description générale

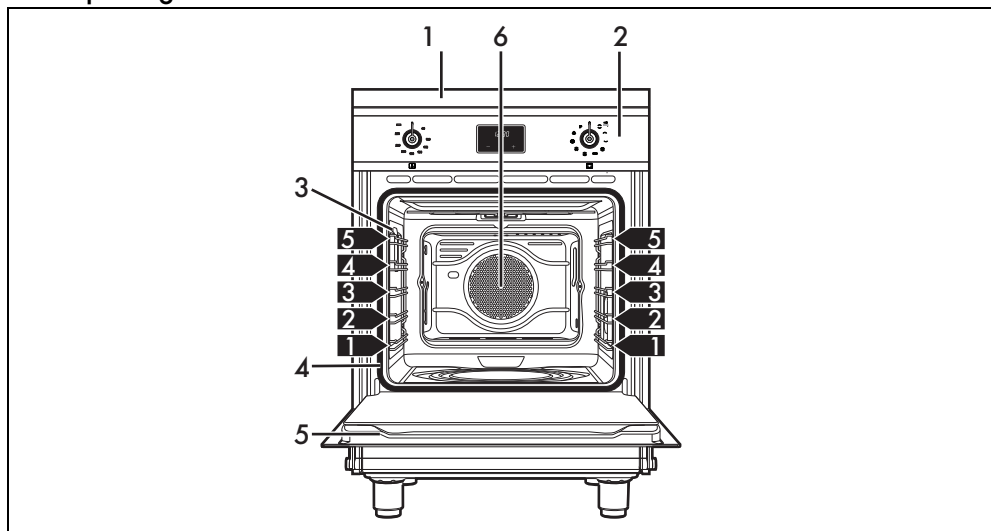

1 Plaque de cuisson

2 Panneau de commandes

3 Lampe

4 Joint

5 Porte

6 Turbine

**1,2,3** Niveau du cadre

## Plaque de cuisson

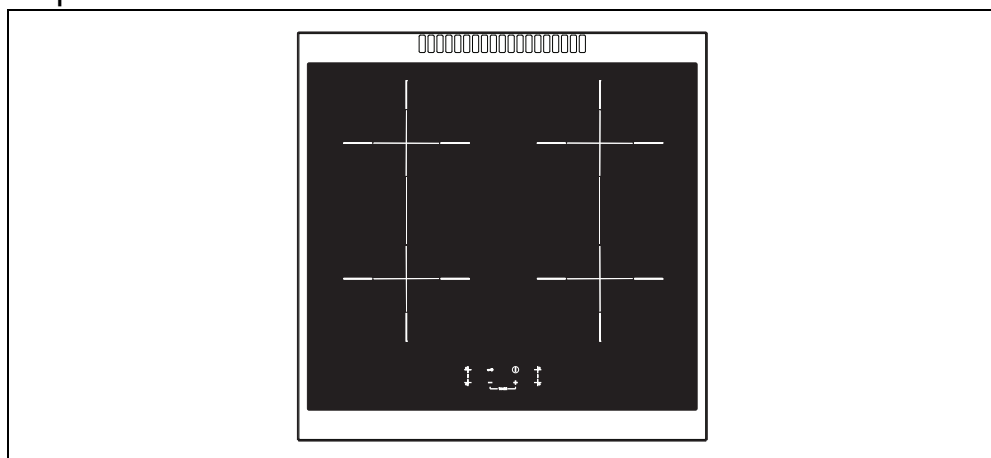

Zone	Dimensions H x L (mm)	Ø casserole minimum (mm)	Ø casserole recommandé (mm)	Puissance max. absorbée (W)*	Puissance absorbée avec la fonction Booster (W)*
Toutes	180 x 180	110	180	1500	2000

\*les puissances sont indicatives et peuvent varier suivant le récipient utilisé ou les réglages effectués.

## Panneau de commandes

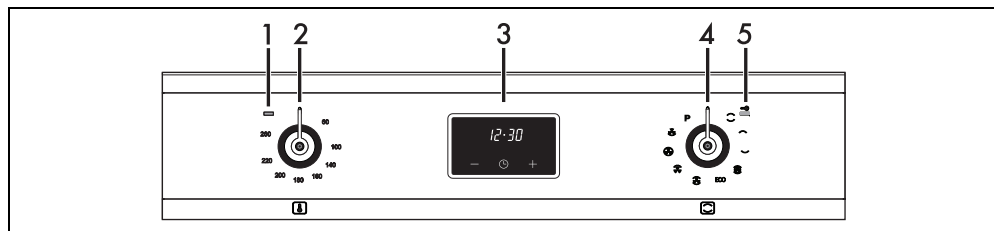

### 1 Voyant

Il s'allume lorsque le four est en train de chauffer. Il s'éteint lorsque la température est atteinte. L'intermittence régulière signale que la température à l'intérieur du four est maintenue constante.

### 2 Manette de température

Cette manette permet de sélectionner la température de cuisson. Tournez la manette dans le sens des aiguilles d'une montre sur la valeur souhaitée comprise entre le minimum et le maximum.

### 3 Programmateur numérique

Utile pour afficher l'heure actuelle, sélectionner des cuissons programmées ou programmer le temporisateur minuteur.

### 4 Manette des fonctions

Les différentes fonctions du four s'adaptent aux différents modes de cuisson. Après avoir sélectionné la fonction souhaitée, réglez la température de cuisson par la manette de la température.

### 5 Voyant verrouillage de la porte (uniquement sur les modèles à pyrolyse)

Il s'allume lorsqu'on active le cycle de nettoyage automatique (pyrolyse).

## Avantages de la cuisson par induction



L'appareil est équipé d'un générateur à induction pour chaque zone de cuisson. Chaque générateur situé sous la surface de cuisson en vitrocéramique génère un champ électromagnétique qui induit un courant thermique à la base de la casserole. Dans la zone de cuisson à induction, la chaleur n'est plus transmise aux aliments, mais celle-ci est directement créée à l'intérieur du récipient par les courants inductifs.

- Des économies d'énergie grâce à la

transmission directe de l'énergie à la casserole (une vaisselle spéciale réalisée dans un matériau magnétisable est nécessaire), par rapport à la cuisson électrique traditionnelle.

- Plus de sécurité grâce à la transmission d'énergie qui concerne uniquement le récipient posé sur la plaque de cuisson.
- Un haut rendement au niveau de la transmission d'énergie de la zone de cuisson à induction à la base de la casserole.
- Une grande rapidité de réchauffement.
- Réduction du danger de brûlures car la surface de cuisson n'est chauffée que par la base de la casserole ; les aliments qui débordent ne s'y collent pas.

## Gestion de la puissance

La plaque de cuisson est munie d'un module de gestion de la puissance qui en optimise/limite les consommations. Si les niveaux de puissance globaux sélectionnés dépassent la limite maximale admise, la carte électronique gère automatiquement la puissance distribuée par les plaques. Le module essaiera de maintenir les niveaux maximums de puissance distribuable. L'apparition du symbole  indique qu'il n'est plus possible d'augmenter la puissance d'une zone de cuisson donnée.



La priorité est donnée à la première zone sélectionnée dans l'ordre chronologique.



Le module de gestion de la puissance n'influence pas l'absorption électrique totale de l'appareil.

## Autres parties

### Niveaux de positionnement

L'appareil dispose de niveaux permettant de positionner les lèchefrites et les grilles à des

hauteurs différentes. Les hauteurs d'enfournement sont considérées de bas en haut (voir Description générale).

### Turbine de refroidissement

La turbine refroidit les fours et se met en marche durant la cuisson. Le fonctionnement de la turbine crée un flux d'air normal qui s'échappe par l'arrière de l'appareil et peut continuer pendant un court moment même après son extinction.



N'obstruez pas les ouvertures, les fentes d'aération et d'évacuation de la chaleur.

### Éclairage interne

L'éclairage interne de l'appareil se déclenche :

- quand on ouvre la porte ;
- quand on sélectionne une fonction quelconque, à l'exception de la fonction

ECO.



Il est impossible d'éteindre l'éclairage interne lorsque la porte est ouverte.

### Accessoires

- Certains modèles ne sont pas équipés de ces accessoires.
- Les accessoires susceptibles d'entrer au

contact des aliments sont fabriqués avec des matériaux conformes aux lois en vigueur.

- Vous pouvez demander les accessoires d'origine fournis ou en option aux centres d'assistance agréés. Utilisez uniquement les accessoires d'origine du fabricant.

### Lêchefrite profonde

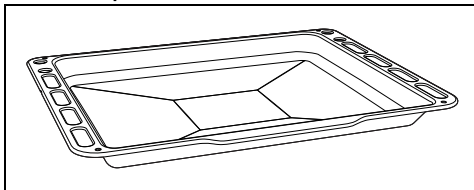

Elle permet de récupérer des graisses ayant coulé des aliments posés sur la grille supérieure. Elle est aussi utile pour la cuisson de tartes, pizzas et gâteaux.

### Grille

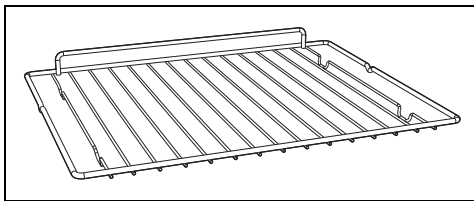

Utile pour y placer les récipients contenant des aliments en train de cuire.

## UTILISATION

### Opérations préliminaires



Voir les avertissements généraux de sécurité.

- Éliminez les éventuelles pellicules de protection à l'extérieur et à l'intérieur de l'appareil et des accessoires.
- Retirez les éventuelles étiquettes (à l'exception de la plaque contenant les données techniques) appliquées sur les accessoires et les clayettes.
- Enlevez et lavez tous les accessoires de l'appareil (voir le chapitre « NETTOYAGE ET ENTRETIEN »).

### Premier chauffage

1. Réglez une cuisson d'au moins une heure (voir le paragraphe « Utilisation du four »).

2. Chauffez la cavité de cuisson à vide à la température maximale pour éliminer les éventuels résidus de fabrication.

Pendant le chauffage de l'appareil

- aérez la pièce ;
- ne restez pas dans la pièce.

### Fonctions d'usine

#### Première mise sous tension

À la première mise sous tension, ou après une interruption et un rétablissement de celle-ci, il faut effectuer un contrôle automatique qui allume les voyants et les afficheurs pendant quelques secondes. À l'issue de cette opération, on pourra visualiser l'appareil normalement.

## Utilisation des accessoires

### Grilles et lèche-frites

Les grilles et les lèche-frites doivent être insérées dans les glissières latérales jusqu'au point d'arrêt.

- Les dispositifs de blocage mécanique de sécurité qui empêchent l'extraction accidentelle de la grille doivent être orientés vers le bas et vers la partie postérieure de la cavité de cuisson.

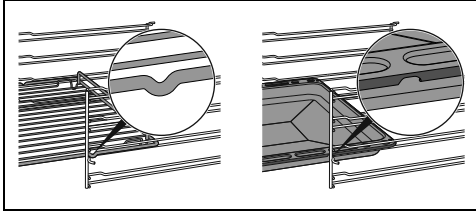

Introduisez à fond les grilles et les lèche-frites délicatement dans la cavité de cuisson.



Nettoyez les lèche-frites avant la première utilisation pour éliminer les éventuels résidus de fabrication.

### Grille pour lèche-frite

Introduisez la grille pour lèche-frite à l'intérieur de la lèche-frite. De cette manière, on peut récupérer la graisse séparément des aliments durant la cuisson.

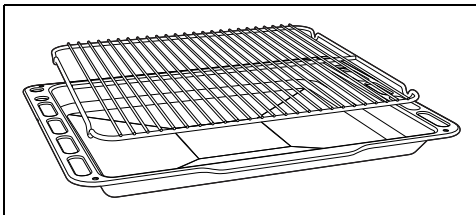

### Utilisation de la plaque de cuisson

Tous les contrôles et les commandes de l'appareil sont réunis sur le panneau frontal. Utilisez la plaque de cuisson à induction par l'intermédiaire des touches à capteur Touch-Control. Effleurez un symbole de la surface en vitrocéramique. Chaque effleurement est confirmé par un signal sonore.



Durant la première connexion au réseau électrique, un contrôle automatique allume tous les voyants pendant quelques secondes.

### Récipients utilisables pour la cuisson à induction

Les récipients utilisés pour la cuisson à induction doivent être en métal et avoir des propriétés magnétiques et un fond aux dimensions suffisantes.

#### Récipients appropriés :

- Récipients en acier émaillé au fond épais.
- Récipients en fonte au fond émaillé.
- Récipients en inox multicouche, en acier ferritique inoxydable et en aluminium à fond spécial.

#### Récipients inappropriés :

- Récipients en cuivre, en aluminium, en verre réfractaire, en bois, en céramique et en terre cuite.

Pour vérifier si la casserole est adéquate, il suffit d'approcher un aimant au fond : s'il est attiré, la casserole est indiquée pour la cuisson à induction. Si vous ne disposez pas d'un aimant, vous pouvez verser dans la casserole une petite quantité d'eau, posez-la sur une zone de cuisson et allumez la plaque. Si le symbole  s'affiche, cela signifie que la casserole n'est pas appropriée.

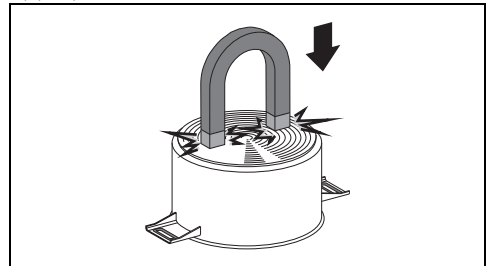

Utilisez exclusivement des récipients ayant un fond parfaitement plat, indiqués pour les plaques à induction. L'utilisation des casseroles au fond irrégulier pourrait compromettre l'efficacité du système de réchauffage jusqu'à empêcher la détection de la casserole sur la plaque.

### Les limites de la reconnaissance de la casserole

Le diamètre minimum à la base de la casserole est indiqué par le signe graphique en forme de

croix sur la zone de cuisson.

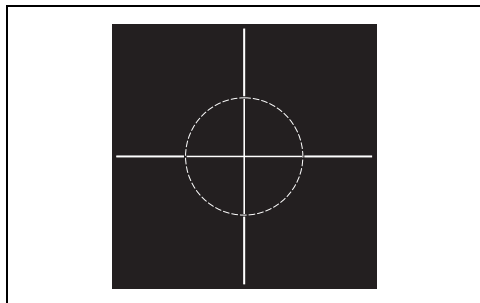

Des diamètres de casseroles inférieurs risquent de ne pas permettre la détection de leur présence et donc de ne pas activer l'inducteur.

### Protection contre la surchauffe

Lorsque vous utilisez la plaque de cuisson à la puissance maximale pendant une longue période, l'électronique peut avoir des problèmes de refroidissement si la température ambiante est élevée. Pour éviter les températures trop élevées de l'électronique, la puissance de la zone de cuisson baisse automatiquement.

### Tableau récapitulatif des niveaux de puissance

La puissance peut être réglée sur des niveaux différents. Le tableau ci-dessous fournit les indications relatives aux différents types de cuisson.

Niveau de puissance	Approprié pour :
0	Position OFF
de 1 à 2	Cuisson de quantités réduites d'aliments (puissances minimales)
de 3 à 4	Cuisson
de 5 à 6	Cuisson de grandes quantités d'aliments, rôtissage de pièces plus grandes
de 7 à 8	Rôtir, rissollement avec de la farine
9	Rôtir
P	Faites bouillir de grandes quantités d'eau (puissance maximale, voir « Fonction Booster »)

### Fonction Booster



Voir Avertissements généraux de sécurité.

La fonction Booster vous permet de chauffer un

réciptiel au maximum pendant un temps limité. Utile pour porter de grandes quantités d'eau à ébullition en peu de temps.

Après avoir sélectionné une zone :

1. Mettez le niveau de puissance à 9.
2. Appuyez de nouveau sur la touche ; le symbole s'affichera sur l'afficheur.



La fonction Booster reste active au maximum pendant 10 minutes, après quoi le niveau de puissance de la zone retourne au niveau 9.

Pour désactiver la fonction Booster, il suffit de diminuer le niveau de puissance de la zone de cuisson ou d'éteindre l'appareil.

### Cuisson temporisée

Cette fonction permet de programmer l'extinction automatique d'une zone de cuisson au bout d'un temps sélectionné par l'utilisateur (de 1 à 99 minutes).

Pour sélectionner une cuisson temporisée :

1. Placez un récipient sur une zone de cuisson et sélectionnez un niveau de puissance d'une zone.
2. Sélectionnez la zone de cuisson concernée.
3. Appuyez simultanément sur les touches et .
4. L'afficheur de la zone sélectionnée affichera le symbole .
5. Le symbole clignotant apparaît entre les touches et .
6. Utilisez les touches et pour sélectionner le laps de temps souhaité ; maintenez les touches enfoncées pour obtenir un avancement rapide.
7. Appuyez simultanément sur les touches et pour annuler la fonction.



On peut activer la fonction simultanément au niveau de plusieurs zones de cuisson.



Il est possible de modifier le temps à tout moment en suivant la procédure indiquée ci-dessus.



La minuterie ne peut pas être activée si le niveau de puissance de la zone de cuisson sélectionnée est zéro (0).

### Verrouillage des commandes



Cette fonction a été conçue pour bloquer toutes les touches de la plaque. Elle est toujours activée à l'allumage de la plaque. Elle bloque toute autre touche à l'exception d'elle-même et de la touche ON/OFF .

Cette fonction est utile lors des opérations de nettoyage et afin d'éviter des interactions accidentelles.

Pour activer le verrouillage des commandes, avec au moins une zone de cuisson active :

1. Appuyez sur la touche  pendant au moins une seconde.
2. La DEL de l'afficheur s'allume pendant 2 secondes pour signaler l'activation effective de la fonction.

Pour désactiver le verrouillage des commandes, appuyez sur la touche  pendant au moins une seconde.



Elle est toujours allumée à l'activation de la plaque.

### Fonction Bridge





Cette fonction gère automatiquement une répartition équilibrée de puissance sur les deux zones impliquées.



Sélectionnez cette fonction avant de sélectionner un niveau de puissance

Grâce à cette fonction, il est possible de commander simultanément deux zones de cuisson (antérieure et postérieure) en vue de l'utilisation de récipients tels que des poissonnières ou des casseroles allongées.

Pour activer la fonction Bridge :

1. Appuyez simultanément sur les touches de zone de gauche ou de droite ; les symboles  et  apparaissent.
2. Sélectionnez un niveau de puissance de 1 à 9.

3. L'afficheur de la zone arrière indique le symbole  tandis que celui de la zone avant indique le niveau de puissance réglé.



Quand la fonction Bridge est active, il n'est pas possible d'activer la fonction Booster sur les zones concernées.

Si vous utilisez une grande casserole ovale ou longue, assurez-vous de la placer au centre de la zone de cuisson.

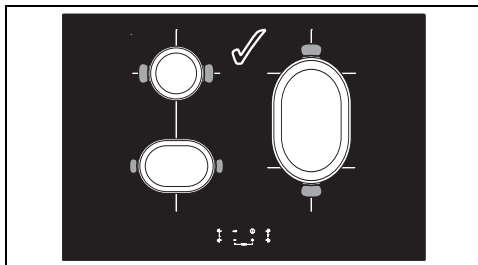

Positionnement correct de casseroles

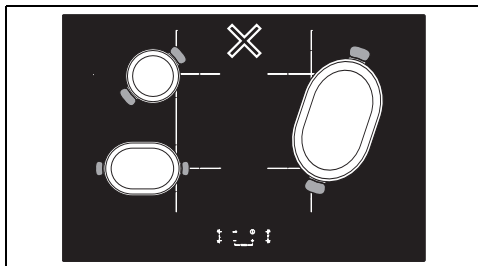

Positionnement incorrect de casseroles

### Limitation de la durée de cuisson

La plaque de cuisson est équipée d'un dispositif automatique qui limite la durée du fonctionnement. Si vous ne modifiez pas les réglages de la plaque de cuisson, la durée de fonctionnement maximum de chaque zone dépend du niveau de puissance sélectionné. Lorsque vous activez le dispositif de limitation de la durée du fonctionnement, la zone de cuisson s'éteint, un court signal est émis et si elle est



chaude le symbole  s'affiche.

Niveau de puissance sélectionné	Durée maximale de cuisson en heures
1	8
2	6
3 - 4	5
5	4
6 - 7 - 8 - 9	1,5

### Protection contre la surchauffe

Lorsque vous utilisez la plaque de cuisson à la puissance maximale pendant une longue période, l'électronique peut avoir des problèmes de refroidissement si la température ambiante est élevée. Pour éviter les températures trop élevées de l'électronique, la puissance de la zone de cuisson baisse automatiquement.

### Chaleur résiduelle

Après l'extinction de la zone de cuisson, le symbole  s'affiche si celle-ci est encore chaude. Lorsque la température descend en dessous de 60°C, le symbole disparaît.

### Messages d'erreur

En cas de dysfonctionnement ou de comportement anormal, l'écran affiche un message contenant le code associé à l'erreur.

Les codes d'erreurs commencent toujours par la lettre « F » suivie d'un chiffre ou d'une lettre (par exemple « F1 ou F4 »).

Les erreurs codifiées telles que :

- « Fc »
- « Ft »
- « FE »

Indiquent une surchauffe de l'appareil ou de l'une de ses parties, il est donc nécessaire d'éteindre immédiatement l'appareil, de retirer tous les récipients et de le laisser refroidir.

Si ces erreurs persistent ou si différentes d'entre elles apparaissent, il faut noter le code d'erreur et contacter le service d'assistance technique.

 Les indicateurs de chaleur résiduelle ne doivent pas être considérés comme des codes d'erreur.

## Utilisation du compartiment de rangement (s'il est présent)



Voir Avertissements généraux de sécurité.

Le compartiment de rangement se trouve dans la partie inférieure de la cuisinière. Il est accessible en le tirant vers soi. Il peut être utilisé pour ranger les casseroles ou les objets métalliques qui sont nécessaires pour l'utilisation du four.

## Utilisation du four





Voir les avertissements généraux de sécurité.

## Allumage du four principal

Pour allumer le four :

1. Sélectionnez la fonction de cuisson au moyen de la manette des fonctions.
2. Sélectionnez la température au moyen de la manette de la température.



Assurez-vous que l'horloge programmeur numérique indique le symbole de durée de cuisson . Dans le cas contraire, il sera impossible d'allumer le four. Appuyez sur la touche  pour remettre à zéro l'horloge programmeur.

## Liste des fonctions de cuisson traditionnelles



Certains modèles ne sont pas équipés de toutes les fonctions.

### STATIQUE



Cuisson traditionnelle indiquée pour la préparation d'un mets à la fois. Parfaite pour cuire les rôtis, les viandes grasses, le pain, les tourtes.

### GRIL



Elle permet de griller et gratiner avec d'excellents résultats. Utilisée en fin de cuisson, elle permet d'obtenir un dorage uniforme des aliments.

## BASE



La chaleur provient du fond de la cavité seulement. Idéal pour la cuisson de tartes sucrées et salées, de gâteaux et de pizzas.

## TURBO



Permet une cuisson rapide sur plusieurs niveaux à la fois, sans mélanger les odeurs. Idéale pour les gros volumes d'aliments exigeant des cuissons intenses.

## GRIL VENTILÉ



Elle permet également de griller de façon optimale les pièces de viande plus épaisses. Elle est parfaite pour les grandes pièces de viande.

## VENTILÉ



Cuisson intense et homogène. Parfaite pour les biscuits, les gâteaux et les cuissons sur plusieurs niveaux.

## SOLE THERMO-VENTILÉE



Elle permet de terminer rapidement la cuisson d'aliments déjà cuits en surface mais crus à l'intérieur. Parfaite pour les quiches, elle convient à tout type d'aliment.

## THERMO-VENTILÉ



La chaleur est diffusée de façon rapide et uniforme. Elle convient à tous les mets, et elle est parfaite pour cuire sur plusieurs niveaux sans mélanger les odeurs et les goûts.

## ECO

## ECO

Cette fonction est particulièrement indiquée pour la cuisson sur un seul niveau, en consommant peu d'énergie. Elle est recommandée pour tous les types d'aliments sauf ceux qui peuvent générer beaucoup d'humidité (comme les légumes).  
Pour obtenir le maximum d'économies d'énergie et réduire les temps de cuisson, il est recommandé d'enfourner les aliments sans préchauffer la cavité de cuisson.



Avec la fonction ECO évitez d'ouvrir la porte pendant la cuisson.



Pendant la fonction ECO, les temps de cuisson (et d'un éventuel préchauffage) sont plus longs et peuvent dépendre de la quantité d'aliments introduits dans la cavité de cuisson.

## Programmeur numérique

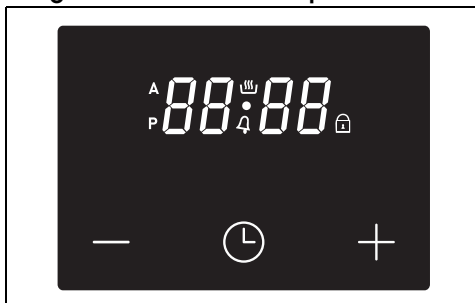

 Touche de diminution

 Touche horloge

 Touche augmentation

### Symboles sur l'afficheur

 Cuisson temporisée

 Pyrolyse

 Cuisson

 Minuteur



 Verrouillage porte

### Réglage de l'heure



Il est impossible d'allumer le four si l'heure n'est pas sélectionnée.



À la première utilisation, ou après une coupure de courant, les chiffres  clignotent sur l'afficheur de l'appareil.

- Appuyez sur la touche horloge  pendant deux secondes. Le point entre les heures et les minutes clignote.
- Les touches augmentation  et diminution  permettent de régler l'heure. Maintenez la touche enfoncée pour avancer rapidement.

- Appuyez sur la touche horloge  ou attendez quelques secondes.

Le point entre les heures et les minutes cesse de clignoter.



Pour modifier l'heure maintenez simultanément les touches augmentation  et diminution  enfoncées pendant deux secondes, ensuite procédez au réglage de l'heure.

### Mise en marche du four (cuisson manuelle)



Selon la recette, les aliments peuvent être placés dans la cavité de cuisson immédiatement ou après le préchauffage.

Pour allumer le four :

- Sélectionnez la fonction de cuisson au moyen de la manette des fonctions.
- Sélectionnez la température au moyen de la manette de la température.

Après quelques secondes, la phase de cuisson commence.

### Phase de préchauffage

La cuisson est précédée d'une phase de préchauffage qui permet à l'appareil d'atteindre plus rapidement la température de cuisson.

Cette phase est indiquée par l'allumage du témoin du thermostat et le clignotement du symbole  sur l'afficheur.

Au terme du préchauffage :

- le voyant lumineux thermostat s'éteint ;
- le symbole  sur l'afficheur reste fixe ;
- un signal sonore intervient ;
- la cuisson commence automatiquement.

Une fois le préchauffage terminé, les aliments peuvent être placés dans la cavité de cuisson (si cela est prévu dans la recette).

### Fin de la cuisson manuelle

Pour terminer une cuisson :

- Tournez la manette des fonctions et/ou la manette de la température sur 0.

### Minuteur



Le minuteur n'interrompt pas la cuisson mais signale à l'utilisateur que les minutes sélectionnées se sont écoulées.

On peut activer le minuteur à tout moment.

91477A702/G

- Appuyez sur la touche horloge .

L'afficheur montre le message .

- Utilisez les touches augmentation  et diminution  pour régler les minutes souhaitées.

- Appuyez sur la touche horloge  ou attendez quelques secondes pour activer la fonction Minuteur.

L'afficheur indique l'heure actuelle et le symbole



Appuyez sur la touche horloge  pour voir le temps restant sur l'afficheur.

À la fin du minuteur :

- le symbole  clignote ;
- un signal sonore se déclenche, lequel peut être désactivé en appuyant sur n'importe quelle touche de l'afficheur.



Il est possible de régler le minuteur de 1 minute à un maximum de 23 heures et 59 minutes.

### Cuisson temporisée





On entend par cuisson temporisée la fonction qui permet de commencer une cuisson et de la terminer après le temps sélectionné par l'utilisateur.



- Sélectionnez une fonction de cuisson au moyen de la manette des fonctions.
- Sélectionnez une température au moyen de la manette de la température.
- Appuyez sur la touche horloge  ou attendez quelques secondes pour activer la phase de préchauffage.

- Appuyez sur la touche horloge .

L'afficheur montre les messages pour le réglage du minuteur .

- Appuyez à nouveau sur la touche horloge .

L'afficheur montre le symbole  et le message  s'alternant avec l'heure courante.

6. Utilisez les touches augmentation  et diminution  pour régler les minutes de cuisson souhaitées.



Il n'est pas possible de programmer des durées de cuisson supérieures à 13 heures.



7. Appuyez sur la touche horloge  ou attendre quelques secondes pour activer la fonction.

L'afficheur montre l'heure actuelle avec les symboles  et .









Pour réinitialiser la programmation, tournez la manette fonctions et/ou la manette de température en position 0.

En fin de cuisson :

- les éléments chauffants sont désactivés ;
  - un signal sonore se déclenche, lequel peut être désactivé en appuyant sur n'importe quelle touche de l'afficheur ;
  - L'afficheur montre le message  clignotant.
8. Appuyez sur la touche horloge  pour réinitialiser l'horloge programmeur.
9. Tournez la manette fonctions et/ou la manette sur la position 0 pour quitter cette fonction.

### Modification des données saisies

1. Appuyez sur la touche horloge  jusqu'à sélectionner le type de données à modifier (Minute  - 4 - - - cuisson temporisée  - cuisson programmée ).
2. Utilisez les touches augmentation  et diminution  pour modifier les données souhaitées.

### Cuisson programmée





On entend par cuisson programmée la fonction qui permet de commencer une cuisson à une heure fixée et de la terminer après un temps sélectionné par l'utilisateur.

1. Après avoir sélectionné la fonction et la température de cuisson à l'aide des manettes prévues à cet effet, réglez une

cuisson temporisée comme décrit au paragraphe précédent.

2. Appuyez sur la touche horloge .

L'afficheur montre le message  alternant avec l'heure actuelle additionnée à la durée de cuisson sélectionnée précédemment

3. Appuyez sur les touches  ou  pour sélectionner l'heure de fin de cuisson.



Il n'est pas possible de sélectionner des cuissons programmées supérieures à 24 heures.



Tenez compte du fait qu'il faut ajouter à la durée de cuisson quelques minutes utiles pour la phase de préchauffage.

4. Appuyez sur la touche horloge  ou attendre quelques secondes pour activer la fonction.



L'afficheur montre l'heure actuelle et les symboles  et  s'allument.

L'appareil attend de commencer la cuisson et la termine à l'heure fixée par l'utilisateur.







Pour réinitialiser la programmation, tournez la manette fonctions et/ou la manette de température en position 0.

En fin de cuisson :

- les éléments chauffants sont désactivés ;
  - un signal sonore se déclenche, lequel peut être désactivé en appuyant sur n'importe quelle touche de l'afficheur ;
  - L'afficheur montre le message  clignotant.
5. Appuyez sur la touche horloge  pour réinitialiser l'horloge programmeur.
6. Tournez la manette fonctions et/ou la manette sur la position 0 pour quitter cette fonction.

### Sélection du signal acoustique

Le signal acoustique peut être changé de 3 tonalités.

1. Appuyez simultanément sur les touches augmentation  et diminution  jusqu'à ce qu'un signal sonore soit entendu.
2. Appuyez sur la touche horloge .
- Appuyez sur la touche diminution  pour

sélectionner un signal acoustique différent entre

**ton1**, **ton2** et **ton3**.

## Conseils pour la cuisson

### Conseils généraux

- Utilisez une fonction ventilée pour obtenir une cuisson uniforme sur plusieurs niveaux.
- En augmentant la température il n'est pas possible de réduire les temps de cuisson (les aliments risquent d'être trop cuits à l'extérieur et pas assez cuits à l'intérieur).

### Conseils pour la cuisson des viandes

- Les temps de cuisson dépendent de l'épaisseur, de la qualité des aliments et des goûts du consommateur.
- Tournez l'aliment pour faire dorer les deux côtés.
- Utilisez un thermomètre pour viandes durant la cuisson des rôtis ou appuyez simplement avec une cuiller sur la viande. Elle est prête lorsqu'elle est ferme ; dans le cas contraire, poursuivez la cuisson pendant quelques minutes.

### Conseils pour la cuisson au Gril

- Vous pouvez griller vos viandes en les enfournant dans le four froid ou préchauffé si vous souhaitez modifier l'effet de cuisson.
- Dans la fonction Gril ventilé (si présente), on recommande de préchauffer la cavité de cuisson avant de griller.
- On recommande de disposer les aliments au centre de la grille.
- Dans la fonction Gril, on conseille de sélectionner la température sur la valeur la plus élevée pour optimiser la cuisson.

### Conseils pour la cuisson des gâteaux et biscuits

- Utilisez de préférence des moules foncés en métal : ils permettent une meilleure absorption de la chaleur.
- La température et la durée de cuisson dépendent de la qualité et de la consistance de la pâte.

- Vérifiez si le gâteau est cuit à l'intérieur : à la fin de la cuisson, piquez un cure-dent au sommet du gâteau. Si la pâte ne colle pas au cure-dent, le gâteau est cuit.
- Si le gâteau retombe après son défournement, réduisez la température sélectionnée de 10°C lors de la cuisson successive, en sélectionnant éventuellement un temps de cuisson supérieur.

### Conseils pour la cuisson sur deux niveaux :

- Nous vous conseillons de vous munir de 2 grilles (vous pouvez les demander aux centres d'assistance agréés).
- Pour faciliter le flux d'air, placez les moules/casseroles au centre des grilles et assurez-vous que leur largeur/diamètre ne dépasse pas 30 cm.
- Placez les grilles en gardant un niveau vide entre les deux.
- En fonction des aliments et de l'augmentation de la charge à l'intérieur de la cavité, la cuisson sur deux niveaux peut nécessiter de quelques minutes de plus que la cuisson sur un seul niveau.
- Les fonctions indiquées pour la cuisson sur deux niveaux sont THERMO-VENTILÉE et SOLE THERMO-VENTILÉE.

### Conseils pour la décongélation et le levage

- Positionnez les aliments congelés sans emballage, dans un récipient sans couvercle sur le premier niveau de la cavité de cuisson.
- Évitez de superposer les aliments.
- Pour décongeler la viande, utilisez une grille positionnée au deuxième niveau et une lèche-frite au premier niveau. De cette manière, les aliments ne sont pas au contact du liquide de décongélation.
- Couvrez les parties les plus délicates d'une feuille d'aluminium.
- Pour un bon levage, placez un récipient contenant de l'eau sur le fond de la cavité de cuisson.

## Tableau indicatif des cuissons

Mets	Poids (Kg)	Fonction	Niveau	Temp. (°C)	Temps (minutes)
Lasagnes	3 - 4	STATIQUE	1	220 - 230	45 - 50

Les temps indiqués dans le tableau ne comprennent pas les temps de préchauffage et sont indicatifs.

Mets	Poids (Kg)	Fonction	Niveau	Temp. (°C)	Temps (minutes)	
Pâtes au four	3 - 4	STATIQUE	1	220 - 230	45 - 50	
Rôti de veau	2	TURBO/THERMO-VENTILÉ	2	180 - 190	90 - 100	
Échine de porc	2	TURBO/THERMO-VENTILÉ	2	180 - 190	70 - 80	
Saucisses	1,5	GRIL VENTILÉ	4	260	15	
Rosbif	1	TURBO/THERMO-VENTILÉ	2	200	40 - 45	
Lapin rôti	1,5	THERMO-VENTILÉ	2	180 - 190	70 - 80	
Poitrine de dinde	3	TURBO/THERMO-VENTILÉ	2	180 - 190	110 - 120	
Cou de porc au four	2 - 3	TURBO/THERMO-VENTILÉ	2	180 - 190	170 - 180	
Poulet rôti	1,2	TURBO/THERMO-VENTILÉ	2	180 - 190	65 - 70	
					<b>Côté 1</b>	<b>Côté 2</b>
Côtelettes de porc	1,5	GRIL VENTILÉ	4	260	15	5
Ribs	1,5	GRIL VENTILÉ	4	260	10	10
Lard de porc tranché	0,7	GRIL	5	260	7	8
Filet de porc	1,5	GRIL VENTILÉ	4	260	10	5
Filet de bœuf	1	GRIL	5	260	10	7
Truite saumonée	1,2	TURBO/THERMO-VENTILÉ	2	150 - 160	35 - 40	
Lotte	1,5	TURBO/THERMO-VENTILÉ	2	160	60 - 65	
Turbot	1,5	TURBO/THERMO-VENTILÉ	2	160	45 - 50	
Pizza	1	TURBO/THERMO-VENTILÉ	2	260	8 - 9	
Pain	1	THERMO-VENTILÉ	2	190 - 200	25 - 30	
Fougasse	1	TURBO/THERMO-VENTILÉ	2	180 - 190	20 - 25	
Savarin	1	THERMO-VENTILÉ	2	160	55 - 60	

Les temps indiqués dans le tableau ne comprennent pas les temps de préchauffage et sont indicatifs.

Mets	Poids (Kg)	Fonction	Niveau	Temp. (°C)	Temps (minutes)
Tarte confiture	1	THERMO-VENTILÉ	2	160	35 - 40
Tarte à la ricotta	1	THERMO-VENTILÉ	2	160 - 170	55 - 60
Tortellinis farcis	1	TURBO/THERMO-VENTILÉ	2	160	20 - 25
Gâteau paradís	1,2	THERMO-VENTILÉ	2	160	55 - 60
Beignets	1,2	TURBO/THERMO-VENTILÉ	2	180	80 - 90
Génoise	1	THERMO-VENTILÉ	2	150 - 160	55 - 60
Gâteau de riz	1	TURBO/THERMO-VENTILÉ	2	160	55 - 60
Brioches	0,6	THERMO-VENTILÉ	2	160	30 - 35

Les temps indiqués dans le tableau ne comprennent pas les temps de préchauffage et sont indicatifs.

## NETTOYAGE ET ENTRETIEN

### Nettoyage de l'appareil



Voir les avertissements généraux de sécurité.

#### Nettoyage des surfaces

Pour une bonne conservation des surfaces, nettoyez-les régulièrement après chaque utilisation, après les avoir laissées refroidir.

#### Nettoyage ordinaire quotidien

N'utilisez que des produits spécifiques ne contenant pas de substances abrasives ni acides à base de chlore.

Versez le produit sur un chiffon humide et passez-le sur la surface, rincez soigneusement et essuyez avec un chiffon doux ou en microfibre.

#### Taches d'aliments ou résidus

Évitez absolument d'utiliser des éponges en acier et des raclours tranchants susceptibles d'endommager les surfaces.

Utilisez les produits normalement préconisés, non abrasifs, en vous servant éventuellement d'ustensiles en bois ou en plastique. Rincez soigneusement et essuyez avec un chiffon doux ou en microfibre.

Évitez de laisser sécher à l'intérieur de l'appareil des résidus d'aliments à base de

sucres (tels que la confiture) car ils peuvent abîmer l'émail à l'intérieur de l'appareil.

### Nettoyage de la plaque en vitrocéramique



Voir Avertissements généraux de sécurité.

Nettoyez et traitez la plaque de cuisson avec un produit courant pour le nettoyage de la vitrocéramique. Respectez toujours les instructions du producteur. Le silicone présent dans ces produits génère une pellicule de protection hydrofuge et anti-saleté. Toutes les taches restent sur la pellicule et peuvent être facilement éliminées. Ensuite, séchez la surface avec un chiffon propre. Veillez à ne pas laisser de restes de détergent sur la surface de cuisson pour éviter toute réaction agressive au réchauffement entraînant une modification de la structure.

#### Taches d'aliments ou résidus

Les éventuelles traces claires dues à l'utilisation de casseroles à fond en aluminium peuvent être éliminées avec un chiffon humide imprégné de vinaigre. Si, après la cuisson, il devait rester des résidus brûlés, enlevez-les, rincez à l'eau et essuyez bien avec un chiffon propre. Les grains de sable tombés sur la plaque de cuisson

durant le nettoyage de la salade ou des pommes de terre, risquent de rayer la surface lorsque vous déplacez les casseroles. Éliminez immédiatement les éventuels grains de sable de la surface de cuisson. Les changements de couleur n'influencent ni le fonctionnement ni la stabilité du verre. En effet, il ne s'agit pas de modifications du matériau de la plaque de cuisson, mais de simples résidus qui n'ont pas été éliminés et qui ont carbonisé. Des zones brillantes peuvent se former suite au frottement du fond des casseroles, surtout si celles-ci sont en aluminium, et à l'utilisation de détergents non appropriés. Il est difficile de les éliminer avec des produits de nettoyage courants. Il peut être nécessaire de répéter plusieurs fois les opérations de nettoyage. L'utilisation de détergents agressifs ou le frottement opéré par le fond des casseroles risque d'effacer avec le temps les décorations de la plaque de cuisson et de contribuer à la formation de taches.



On conseille d'utiliser les produits de nettoyage distribués par le fabricant.



Après les opérations de nettoyage, il faut sécher soigneusement l'appareil car les coulées de détergent ou d'eau risquent d'en compromettre le fonctionnement correct ainsi que son aspect esthétique.

## Manettes



Pour le nettoyage des manettes, n'utilisez pas de produits agressifs contenant de l'alcool ni des produits pour le nettoyage de l'acier ou du verre, car ils risqueraient de provoquer des dégâts permanents.

Nettoyez les manettes avec un chiffon doux, légèrement imbibé d'eau tiède et séchez-les soigneusement. Pour les extraire, tirez-les hors de leur logement.

## Nettoyage de la porte

### Démontage de la porte

Pour faciliter le nettoyage, il est conseillé d'enlever la porte et de la placer sur un chiffon. Pour enlever la porte, procédez comme suit :

1. Ouvrez complètement la porte et introduisez les deux pivots dans les trous des charnières indiqués dans la figure.

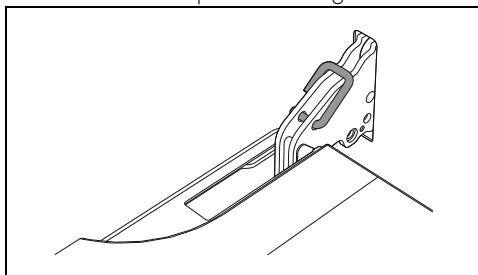

2. Saisissez la porte des deux côtés avec les deux mains, soulevez-la vers le haut en formant un angle d'environ 30° et extrayez-la.

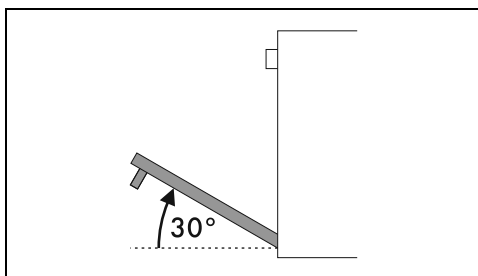

3. Pour remonter la porte, introduisez les charnières dans les fentes prévues à cet effet sur le four en vous assurant que les rainures **A** sont complètement posées contre les fentes.

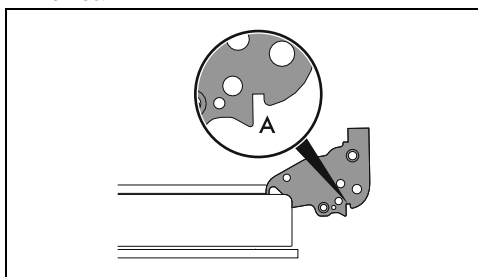

4. Abaissez la porte puis, après l'avoir positionnée, sortez les pivots des trous des charnières.

### Nettoyage des vitres de la porte

Il est conseillé de nettoyer constamment les vitres de la porte. Utilisez du papier absorbant de cuisine. En cas de saleté résistante, lavez avec une éponge humide et un détergent normal.

### Démontage des vitres internes

Pour faciliter le nettoyage, les vitres internes qui



composent la porte peuvent être démontées.

1. Bloquez la porte avec les taquets appropriés.
2. Décrochez les taquets arrière de la vitre interne en la tirant délicatement par l'arrière vers le haut, en suivant le mouvement indiqué par les flèches (1).

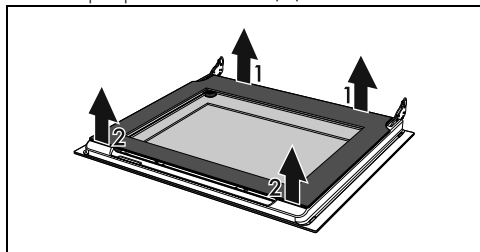

3. Décrochez les taquets avant en suivant le mouvement indiqué par les flèches (2).
4. Retirez ensuite la vitre interne du profilé avant.

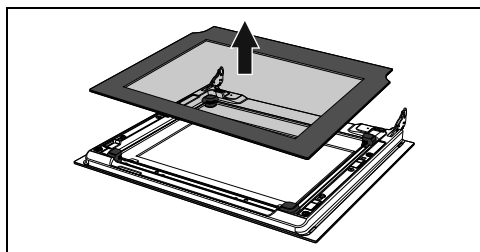

5. Démontez le groupe verre intermédiaire en le soulevant.

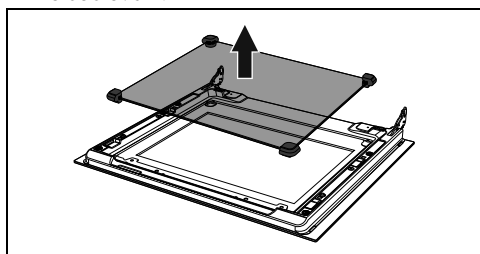

NB : sur certains modèles, le groupe verre intermédiaire est composé de deux verres.

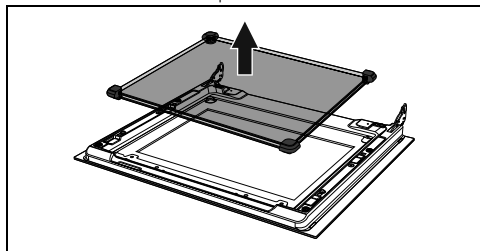

6. Nettoyez la vitre externe et les vitres démontées précédemment.

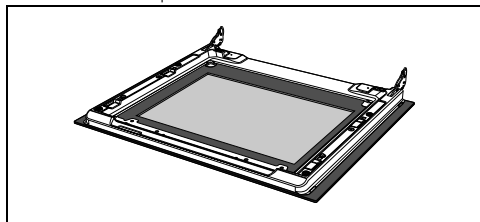

7. Utilisez du papier absorbant de cuisine. En cas de crasse persistante, lavez avec une éponge humide et du détergent neutre.
8. Réinsérez le groupe verre intermédiaire et repositionnez e verre interne.

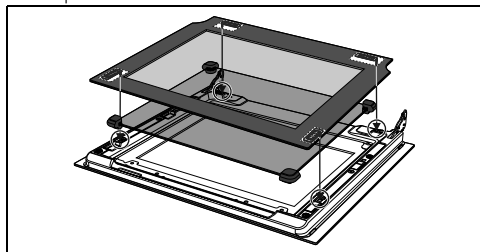

9. Assurez-vous de bien encaster les 4 taquets du verre interne dans leur logement sur la porte.

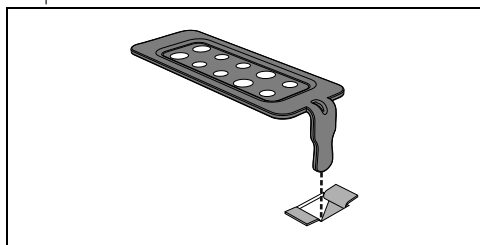

### Nettoyage de la cavité de cuisson

Pour une bonne conservation de la cavité de cuisson, il faut la nettoyer régulièrement après l'avoir laissée refroidir.

Évitez de laisser sécher des résidus d'aliments à l'intérieur de la cavité de cuisson pour ne pas endommager l'émail.

Sortez toutes les parties amovibles, avant tout nettoyage.

Pour faciliter les opérations de nettoyage, il est conseillé de démonter :

- la porte ;
- les glissières de support pour grilles et

lèche-frites.



En cas d'utilisation de produits de nettoyage spécifiques, il est conseillé de faire fonctionner l'appareil à la température maximale pendant environ 15/20 minutes, afin d'éliminer les éventuels résidus.

## Séchage

La cuisson des aliments génère de l'humidité à l'intérieur de la cavité de cuisson. Il s'agit d'un phénomène normal qui ne compromet pas le fonctionnement correct de l'appareil.

À la fin de chaque cuisson :

1. laissez refroidir l'appareil ;
2. éliminez la saleté à l'intérieur de la cavité de cuisson ;
3. séchez la cavité de cuisson avec un chiffon doux ;
4. laissez la porte ouverte le temps nécessaire pour le séchage complet de la cavité de cuisson.

## Démontage des glissières de support pour grilles et lèche-frites

Le démontage des glissières de support pour grilles et lèche-frites facilite ultérieurement le nettoyage des parties latérales.

Pour démonter les glissières de support pour grilles et lèche-frites :

- Tirez la glissière vers l'intérieur de la cavité de cuisson pour la dégager de l'encastrement A, puis extrayez-la des logements situés à l'arrière B.

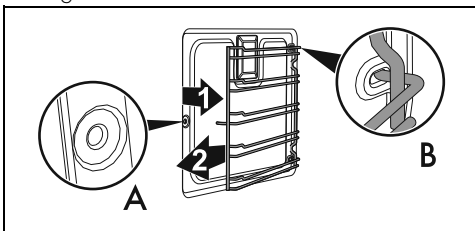

- Au terme du nettoyage, répétez les opérations décrites ci-dessus pour repositionner les glissières de support pour grilles et lèche-frites.

## Pyrolyse (sur certains modèles uniquement)



Voir Avertissements généraux de sécurité.



La Pyrolyse est un procédé de nettoyage automatique à haute température qui dissout la saleté. Grâce à ce procédé, on peut nettoyer l'intérieur de la cavité de cuisson avec une facilité extrême.

## Opérations préliminaires



Avant de démarrer la pyrolyse :

- Nettoyez la vitre interne en suivant les indications usuelles de nettoyage.
- Éliminez de l'intérieur de la cavité de cuisson les résidus consistants d'aliments ou les débordements datant des cuissons précédentes.
- Enlevez tous les accessoires présents à l'intérieur de la cavité de cuisson.
- En cas d'incrustations obstinées vaporisez sur la vitre un produit pour le nettoyage des fours (lisez les avertissements figurant sur le produit) ; laissez agir 60 minutes puis rincez et séchez la vitre avec du papier de cuisine ou un chiffon en microfibre.
- Si présente, enlevez la sonde de température.
- Enlevez les glissières de support pour grilles et lèche-frites.
- Fermez la porte.

## Sélection de la Pyrolyse

1. Tournez la manette des fonctions sur la position **P**.

Le message **dur** alterné à la durée de la pyrolyse **2:30** (sélectionnée à l'usine sur 2 heures 30) s'affiche.

2. Appuyez sur les touches augmentation  et diminution  pour sélectionner la durée de la pyrolyse.



Durée conseillée de la pyrolyse :

- Peu sale : 2:00
- Moyennement sale : 2:30
- Très sale : 3:00

3. Appuyez sur la touche horloge  pour confirmer les données saisies.

Après quelques secondes, le préchauffage de la pyrolyse commence :



- le symbole **P** sur l'afficheur et le voyant Pyrolyse s'allument ;
- l'afficheur indique le temps restant avant la fin de tout le processus de nettoyage

 ;

- le symbole  commence à clignoter à l'écran.



Après quelques minutes suivant le début du préchauffage, le voyant  s'allume à l'écran (il reste fixe) pour indiquer que la porte est bloquée par un dispositif qui empêche toute tentative d'ouverture.

 Il est impossible de sélectionner une fonction lorsque le verrouillage de la porte est activé.

 Si la manette fonctionne, elle est tournée sur une autre fonction, l'afficheur montre un message d'erreur .

### Processus de nettoyage

À la fin du préchauffage, la pyrolyse commence automatiquement :

- le voyant du thermostat s'éteint (l'allumage et l'extinction réguliers signalent que la température à l'intérieur de la cavité de cuisson est maintenue constante) ;
- le symbole  s'allume (il reste fixe) pour indiquer que la pyrolyse est en cours ;
- Le voyant Pyrolyse et les symboles **P** et  sur l'afficheur restent allumés.



 Au cours de la première Pyrolyse des odeurs désagréables peuvent se dégager : elles sont dues à l'évaporation normale des substances huileuses de fabrication. Ce phénomène est parfaitement normal et il disparaît après la première Pyrolyse.





Durant la Pyrolyse, les turbines produisent un bruit plus intense dû à l'augmentation de la vitesse de rotation. Ce fonctionnement, conçu pour favoriser la dissipation de la chaleur, est tout à fait normal. À la fin de la Pyrolyse, la ventilation continue automatiquement pendant un temps suffisant pour éviter la surchauffe des parois des meubles et de l'avant du four.

### Fin de la Pyrolyse

À la fin de la pyrolyse :

- les éléments chauffants sont désactivés ;
  - le message  clignotant apparaît à l'écran ;
  - un signal acoustique intervient, désactivable par l'intermédiaire de la pression d'une quelconque touche de l'afficheur ;
  - le symbole  et le voyant du thermostat s'éteignent.
1. Tournez la manette des fonctions sur 0 pour quitter la fonction.

Le symbole  à l'écran reste allumé jusqu'à ce que la température à l'intérieur de la cavité de cuisson revienne à des niveaux de sécurité (avec la désactivation consécutive du verrouillage porte).

2. Attendez le refroidissement de la cavité de cuisson.
3. Après l'extinction du symbole , ouvrez la porte et récupérez les résidus présents à l'intérieur de la cavité de cuisson avec un chiffon humide en microfibre.



On conseille d'utiliser des gants en caoutchouc pour effectuer ces opérations.



On conseille d'enlever la porte pour faciliter le nettoyage manuel des parties difficiles à atteindre.



Si le résultat de la Pyrolyse n'est pas satisfaisant à la durée minimale, il est recommandé de sélectionner un temps supérieur pour les cycles de nettoyage successifs.

## Pyrolyse programmée



Comme pour les fonctions de cuisson, pour la Pyrolyse également il est possible de régler une heure de fin de fonction.

Pour régler une Pyrolyse programmée :

1. Tournez la manette des fonctions sur la position **P**.

Le message **A dur** alterné à la durée minimale de la pyrolyse **P 2:30** apparaît à l'écran.

2. Appuyez sur les touches augmentation **+** et diminution **-** pour sélectionner la durée de la pyrolyse.

3. Appuyez sur la touche horloge **🕒**.

L'afficheur affichera le message **P End** alternant avec l'heure actuelle additionnée à la durée de la Pyrolyse sélectionnée précédemment.

4. Appuyez sur les touches **-** ou **+** pour sélectionner l'heure de fin de fonction.
5. Appuyez sur la touche horloge **🕒** ou attendez quelques secondes pour activer la fonction.

Sur l'écran apparaît l'heure en cours et le symbole **P** clignote pour indiquer que l'appareil reste en attente de commencer la Pyrolyse pour la terminer ensuite à l'heure établie par l'utilisateur.

## Entretien extraordinaire

### Conseils pour l'entretien du joint

Le joint doit être souple et élastique.

- Pour maintenir le joint en parfait état de propreté, utilisez une éponge non abrasive et lavez-le à l'eau tiède.

### Remplacement de l'ampoule d'éclairage interne



Tension électrique  
Danger d'électrocution

- Mettez l'appareil hors tension.
- Utilisez des gants de protection.

1. Enlevez tous les accessoires présents à l'intérieur de la cavité de cuisson.

2. Enlevez les glissières de support pour grilles et lèche-frites.
3. Enlevez le couvercle de l'ampoule au moyen d'un ustensile (par exemple une cuillère).

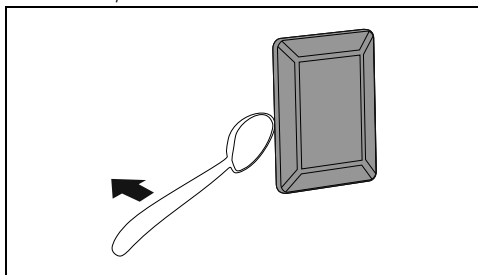

Veillez à ne pas rayer l'émail de la paroi de la cavité de cuisson.

4. Dévissez et enlevez l'ampoule.

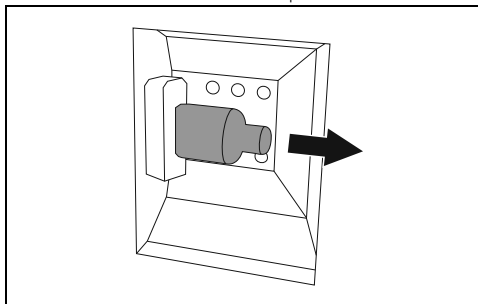

Ne touchez pas directement l'ampoule halogène avec les doigts, mettez un gant de protection.

5. Remplacez l'ampoule par une ampoule identique (40W).
6. Remontez le couvercle. Le façonnage interne de la vitre (A) doit rester tourné vers la porte.

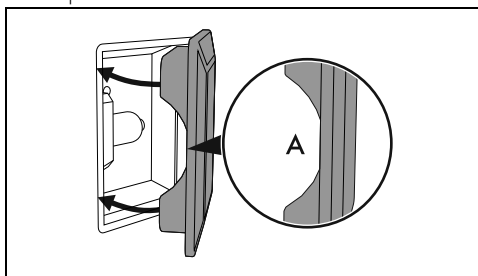

7. Enfoncez le couvercle à fond de manière à ce qu'il adhère parfaitement à la douille.

# INSTALLATION



L'appareil doit être installé par un technicien qualifié et dans le respect des normes en vigueur.

## Positionnement



Voir Avertissements généraux de sécurité.

Suivant le type d'installation, cet appareil appartient aux classes :

Classe 1	Pose libre
Classe 2 - sous-classe 1	Encastré

L'appareil peut être placé contre des murs plus hauts que le plan de travail, avec une distance minimale de X mm par rapport au côté de l'appareil. Les meubles suspendus au-dessus du plan de travail de l'appareil doivent être à une distance minimale de ce dernier de Y mm.

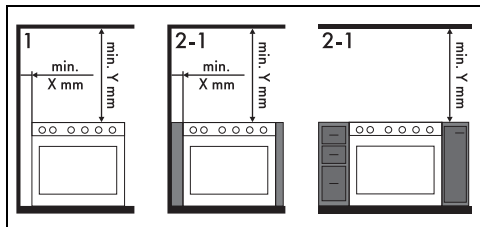

X 150 mm

Y 750 mm



Si vous devez installer une hotte aspirante au-dessus de l'appareil, consultez le manuel d'instructions de la hotte pour connaître la distance correcte à respecter.

## Dimensions hors tout de l'appareil

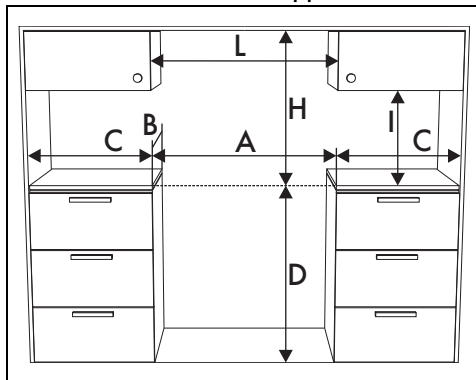

A	600 mm
B	600 mm
C <sup>1</sup>	min. 150 mm
D	873 ÷ 913 mm
H	750 mm
I	450 mm
L <sup>2</sup>	600 mm

<sup>1</sup> Distance minimale des murs latéraux ou de tout matériel inflammable.

<sup>2</sup> Largeur minimale de l'armoire (=A)

## Dimensions de l'appareil

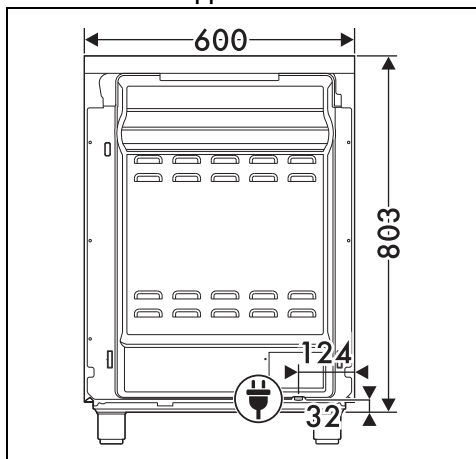

Position du branchement électrique

## Mise à niveau de l'appareil



Voir Avertissements généraux de sécurité.

Pour une bonne stabilité, il est indispensable que l'appareil soit correctement nivelé au sol. Après avoir réalisé le raccordement du gaz et le branchement électrique, vissez les quatre pieds fournis à l'appareil (1). Vissez ou dévissez les pieds de la partie inférieure jusqu'à ce que l'appareil soit bien nivelé et stabilisé au sol (2).

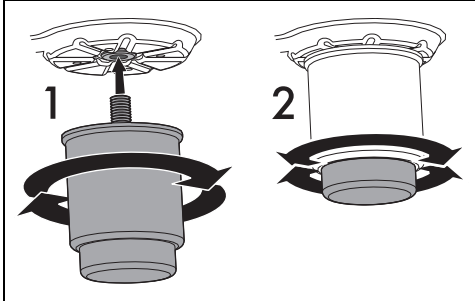

## Montage du dossieret

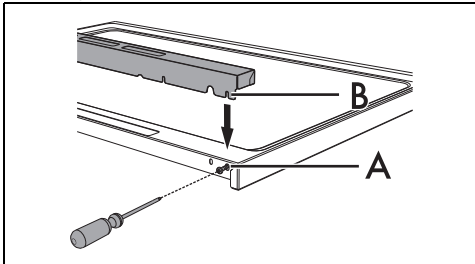

Le dossieret doit toujours être positionné et correctement fixé sur l'appareil.

1. À l'aide d'un tournevis, desserrez les 2 vis (A) situées à l'arrière de la plaque de cuisson (desserrez seulement celles plus à l'extérieur).
2. Positionnez le dossieret sur la plaque.
3. Faites correspondre les rainures du dossieret (B) et les vis (A).



Le dossieret fourni fait partie intégrante du produit ; fixez-le à l'appareil avant l'installation.

## Fixation murale



Les symboles ci-dessus font référence au danger que représente l'absence de dispositifs de stabilisation et à l'importance de leur installation correcte.



Les dispositifs de stabilisation doivent être installés afin d'éviter le basculement de l'appareil.

1. Vissez la plaquette de fixation au mur sur le dos de l'appareil.

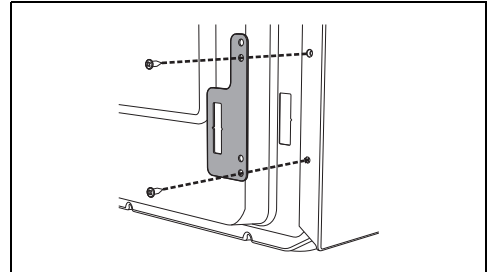

2. Réglez la hauteur des 4 pieds.
3. Assemblez la bride de fixation.

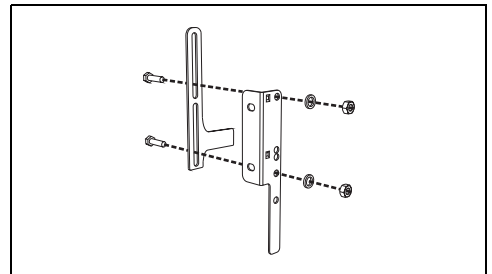

4. Alignez la base du crochet de la bride de fixation sur la base de la coupe de la plaquette de fixation au mur.

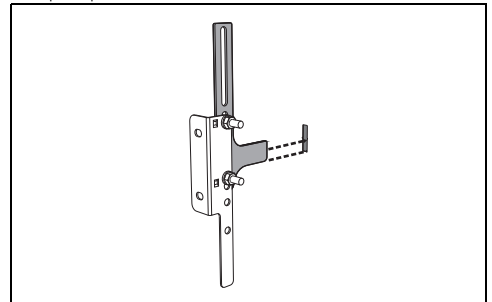

5. Alignez la base de la bride de fixation jusqu'au sol et serrez les vis pour fixer les dimensions.

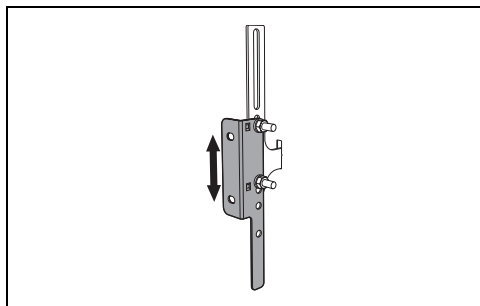

6. Considérez une distance de 50 mm du côté de l'appareil aux trous de la bride.

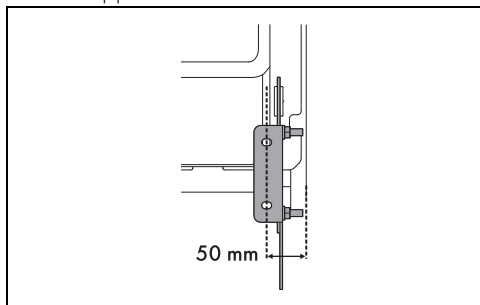

7. Déplacez la bride sur le mur et marquez la position des trous à réaliser dans le mur.

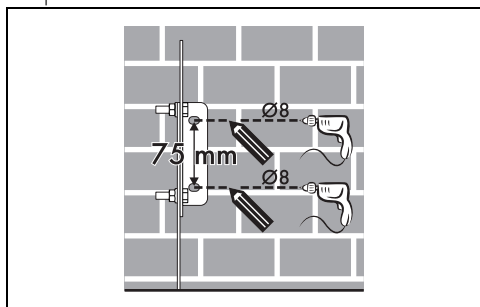

8. Après avoir réalisé les trous dans le mur, utilisez des chevilles avec des vis pour fixer la bride sur le mur.

9. Poussez la cuisinière vers le mur et introduisez en même temps la bride dans la plaquette fixée au dos de l'appareil.

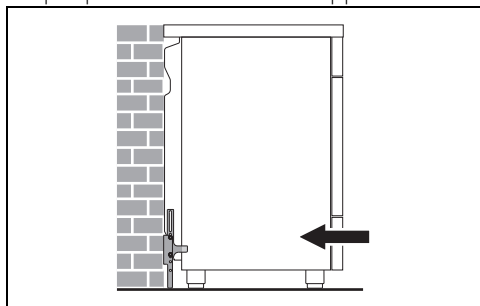

FR

## Branchement électrique



Avertissements généraux de sécurité.

### Informations générales

Assurez-vous que les caractéristiques du réseau électrique sont appropriées aux données indiquées sur la plaque.

La plaque d'identification, avec les données techniques, le numéro de série et le marquage est placée dans une position bien visible sur l'appareil.

N'enlevez jamais la plaque.

Effectuez la mise à la terre avec un câble plus long que les autres câbles d'au moins 20 mm.

L'appareil peut fonctionner dans les modalités suivantes :

**220-240 V 2~**

3 x 10 mm<sup>2</sup>

câble tripolaire

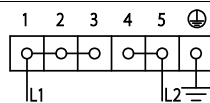

**220-240 V 3~**

4 x 4 mm<sup>2</sup>

câble tétrapolaire

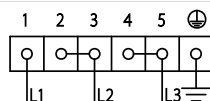

**220-240 V 1N~**

3 x 10 mm<sup>2</sup>

câble tripolaire

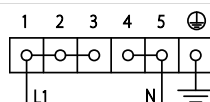

**380-415 V 2N~**

4 x 4 mm<sup>2</sup>

câble tétrapolaire

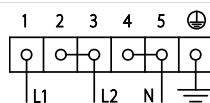

**380-415 V 3N~**

5 x 1,5 mm<sup>2</sup>

câble pentapolaire

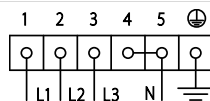



Les valeurs indiquées se réfèrent à la section du conducteur interne.



Les câbles d'alimentation sont dimensionnés en tenant compte du facteur de simultanéité (conformément à la norme EN 60335-2-6).

## Branchement fixe

Sur la ligne d'alimentation, prévoyez un dispositif qui assure la déconnexion du réseau omnipolaire, avec une distance d'ouverture des contacts permettant une déconnexion complète dans les conditions de la catégorie de surtension III, conformément aux normes d'installation.

### Pour le marché australien/néo-zélandais :

La déconnexion incorporée à la connexion fixe doit être conforme à la norme AS/NZS 3000.

## Menu de limitation de puissance





- Cette fonction permet de sélectionner la valeur maximale de puissance de votre appareil.
- L'appareil est réglé en usine à une puissance maximale de **7,2 kW**, mais il peut être réglé pour fonctionner à une puissance de **6,0, 3,5 et 2,8, 2,2, 1,6 et 1,0 kW**.

La procédure suivante permet de régler la puissance maximale de 7,2 à 2,8 kW (hautes puissances) :



1. Éteignez toutes les plaques avant de continuer.
2. Débranchez l'appareil du réseau électrique.
3. Rebranchez l'appareil.

Effectuez les actions suivantes dans les 30 secondes qui suivent la reconnexion :

4. Maintenez la touche  enfoncée pour déverrouiller les commandes.
5. Appuyez simultanément sur les touches  et .



- Un signal sonore retentit et la valeur de puissance actuelle s'affiche à l'écran.

6. Utilisez les touches  et  pour modifier la valeur.

7. Pour enregistrer la nouvelle valeur de puissance, appuyez simultanément sur les touches  et  ; l'appareil s'éteint et il faut le rallumer pour l'utiliser avec la nouvelle limitation.



- Pour ne pas enregistrer les modifications, il suffit de ne pas interagir avec l'écran pendant au moins 60 secondes.

La procédure suivante permet de régler la puissance maximale de 2,8 à 1,0 kW (basses puissances) :

1. Suivez les instructions illustrées précédemment jusqu'au point 4.
2. Appuyez simultanément sur les touches  et .

- Un signal sonore retentit et la valeur de puissance actuelle s'affiche à l'écran.

3. Utilisez les touches  et  pour modifier la valeur.

4. Pour enregistrer la nouvelle valeur de puissance, appuyez simultanément sur les touches  et  ; l'appareil s'éteint et il faut le rallumer pour l'utiliser avec la nouvelle limitation.

- Pour ne pas enregistrer les modifications, il suffit de ne pas interagir avec l'écran pendant au moins 60 secondes.

## Accès au bornier

Pour brancher le câble d'alimentation, il faut accéder au bornier situé sur le carter postérieur

1. Enlevez les vis qui fixent la porte au carter postérieur

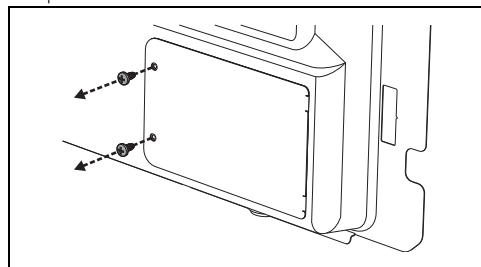



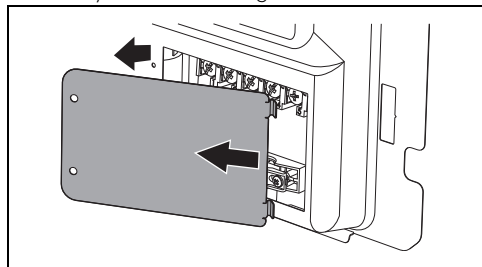

2. Faites légèrement pivoter la porte et extrayez-la de son logement.

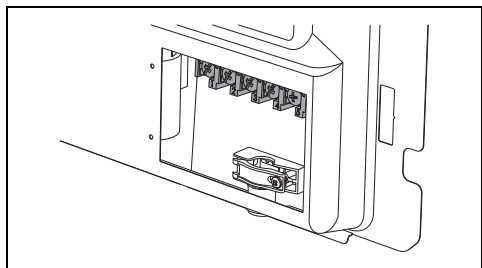

3. Installez le câble d'alimentation.



 On conseille de desserrer la vis du serre-câble avant d'installer le câble d'alimentation.

4. Au terme des opérations, remplacez la porte sur le carter postérieur et fixez-la avec les vis enlevées précédemment.

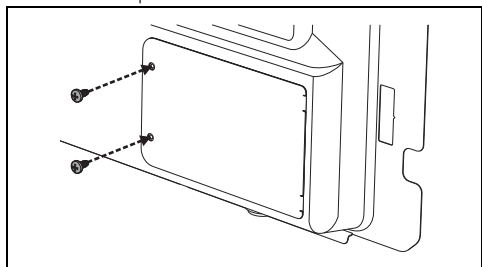

## Pour l'installateur

- En cas de raccordement avec une fiche (si elle est présente), cette dernière doit toujours rester accessible après l'installation.
- Ne pliez ou ne coincez pas le câble d'alimentation.
- L'appareil doit être installé selon les schémas d'installation.
- Si l'appareil ne fonctionne pas correctement après avoir effectué toutes les vérifications, appelez le service après-vente autorisé le plus proche de chez vous.
- Lorsque l'appareil est correctement installé,

veuillez instruire l'utilisateur sur la méthode de fonctionnement correcte.