

VAROITUKSIA	361	Lisävarusteiden käyttö	369
Turvallisuuteen liittyvät yleiset varoitukset	361	Digitaalinen ohjelmointi	369
Laitteeseen liittyen	364	Ensimmäinen käyttökerta	369
Laitteen käyttötarkoitus	365	Uunin käyttö	370
Tämä käyttöohje	365	Neuvoja kypsennykseen	373
Valmistajan vastuu	365	Varusteiden pikaopas	374
Tyypikilpi	365	Tutustu resepteihin	374
Hävittäminen	365	Ohjeet valvontaelimille	374
Ohjeet eurooppalaisille tarkastuslaitoksille	366	Erytistoiminnot	374
Energiatehokkuuden tekniset tiedot	366	Toissijaiset toiminnot	376
Energian säästämiseksi	366	Asetukset	377
Tietoja energiankulutuksesta sammutettuna/ valmiustilassa	366	Muut asetukset	379
Valonlähteet	366	PUHDISTUS JA HUOLTO	380
Miten käyttöohjetta luetaan	366	Laitteen puhdistus	380
KUVAUS	367	Luukun puhdistus	380
Yleinen kuvaus	367	Kypsennystilan puhdistus	381
Ohjauspaneeli	367	Erytiset puhdistustoiminnot	382
Muut osat	367	Vapor Clean (vain joissakin malleissa)	382
Lisävarusteet	368	Pyrolyysi (vain joissakin malleissa)	383
Lisävarusteet (myydään erikseen)	368	Ylimääräinen huolto	385
KÄYTTÖ	368	ASENNUS	386
Esitoimenpiteet	368	Sähköliitäntä	386
		Asemointi	386

Lue tämä käyttöopas huolellisesti. Ohjeita noudattamalla taataan laitteen oikeaoppinen ylläpito ja sen ominaisuuksien säilyvyys. Tuotteeseen liittyviä lisätietoja löytyy osoitteesta www.smeg.com

VAROITUKSIA

Turvallisuuteen liittyvät yleiset varoitukset

Henkilövahingot

- VAROITUS: Laite ja sen saavutettavissa olevat osat tulevat erittäin kuumiksi käytön aikana: pienet lapset on pidettävä kaukana.
- VAROITUS: Tämä laite ja sen saavutettavissa olevat osat tulevat erittäin kuumiksi käytön aikana: älä koske lämmityselementteihin käytön aikana.
- Suojaa kätesi uunikintailla, kun

käsittelet ruokia uunitilan sisällä.

- Älä koskaan yritä sammuttaa liekkiä/tulipaloa vedellä: sammuta laite ja peitä liekki kannella tai sammutuspeitteellä.
- Laitteen käyttö on sallittu 8-vuotiaille tai sitä vanhemmille lapsille ja henkilöille, joiden fyysinen, henkinen tai aistitoimintojen suorituskyky on alentunut tai joilta puuttuu tarvittava kokemus ja tiedot, mikäli heidän turvallisuudestaan vastaava aikuinen valvoo ja ohjaa heitä.

- Lapset eivät saa leikkiä laitteella.
- Pidä alle 8-vuotiaat lapset etäällä, ellei heitä valvota jatkuvasti.
- Älä päästä alle 8-vuotiaita lapsia laitteen läheisyyteen sen toiminnan aikana.
- Lapset eivät saa suorittaa puhdistus- ja huoltotoimenpiteitä ilman valvontaa.
- Kypsennystä on valvottava aina. Lyhytaikaista kypsennystä on valvottava jatkuvasti.
- Älä jätä laitetta valvomatta kypsennysten aikana, sillä rasvoja tai öljyjä voi valua ulos ja ne voivat syttyä palamaan ylikuumentuessaan. Toimi äärimmäisen varovaisesti.
- Älä kaada vettä suoraan erittäin kuumille pelleille.
- Pidä luukku kiinni kypsennyksen aikana.
- Jos ruoka-aineita käsitellään kypsennyksen aikana tai kypsennyksen lopussa, avaa luukkua 5 senttimetriä muutaman sekunnin ajaksi päästääkseen höyryt ulos ja avaa luukku vasta sitten kokonaan.
- Älä työnnä teräviä metalliesineitä (keittiövälineitä tai työkaluja) laitteessa oleviin aukkoihin.
- Sammuta laite käytön jälkeen.
- **ÄLÄ KÄYTÄ TAI SÄILYTÄ**

TULENARKOJA MATERIAALEJA LAITTEEN LÄHEISYYDESSÄ.

- **ÄLÄ KÄYTÄ SUIHKEPULLOJA LAITTEEN LÄHEISYYDESSÄ, KUN SE ON TOIMINNASSA.**
- **ÄLÄ TEE MUUTOKSIA LAITTEESEEN.**
- Anna asennus- ja huoltotoimenpiteet ammattitaitoisen henkilökunnan suoritettavaksi voimassa olevien säädösten mukaisesti.
- Älä koskaan yritä korjata laitetta yksin tai ilman pätevän teknikon apua.
- Älä koskaan irrota pistoketta johdosta vetämällä.

Laitteelle aiheutuvat vahingot

- Älä käytä lasiosien puhdistuksessa hankaavia tai syövyttäviä voimakkaita pesuaineita (esim. jauhemaisia tuotteita, tahrannoitustoaineita tai metallisieniä), karkeita materiaaleja tai teräviä metallisia raapimia, koska ne voivat naarmuttaa pintaa ja rikkoa lasin. Käytä tarvittaessa puu- tai muoviesineitä.
- Älä istu laitteen päälle.
- Älä käytä teräsosien tai metallipinnoituksilla käsiteltyjen osien (kuten esimerkiksi anodisoidut, nikkeloituneet, kromatut osat) puhdistuksessa klooria, ammoniakkia tai valkaisuainetta sisältäviä

- puhdistusaineita.
- Ritilät ja uunipellit on asetettava sivuohjaimiin niiden pysähtymiskohtaan asti. Mekaanisten turvalukitusten, jotka estävät tahatonta ulosvetoa, on oltava alasuuntaan ja kypsennystilan takaosaan päin.

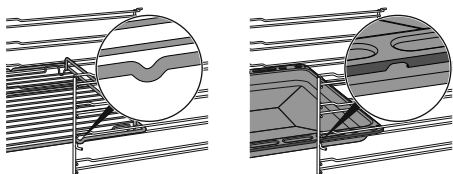

- Älä käytä höyrysuikkuja laitteen puhdistamiseen.
- Älä käytä suihkemaisia tuotteita laitteen läheisyydessä.
- Älä tuki laitteen aukkoja tai tuuletusaukkoja.
- Tulipalovaara: älä jätä esineitä kypsennystilan sisälle.
- **ÄLÄ MISSÄÄN TAPAUKSESSA KÄYTÄ LAITETTA HUONEEN LÄMMITTÄMISEEN.**
- Älä käytä muovisia välineitä tai astioita ruokien kypsennykseen.
- Älä aseta kypsennystilaan purkkeja tai suljettuja astioita.
- Poista kypsennystilasta kaikki uunipellit ja ritilät, joita ei käytetä kypsennyksen aikana.
- Älä peitä kypsennystilan pohjaa alumiinipaperilla tai tinapaperilla.
- Älä aseta kattiloita tai peltejä suoraan kypsennystilan pohjalle.
- Tarvittaessa on mahdollista käyttää uunipellin ritilää (toimitettu tai erikseen myynnissä, mallista riippuen) asettamalla se pohjalle kypsennystä tukemaan.
- Mikäli halutaan käyttää leivinpaperia, aseta se niin, ettei se estä kuuman ilman kiertämistä uunitilan sisällä.
- Älä käytä avattua luukkua asettaaksesi kattiloita tai peltejä suoraan sisälasin päälle.
- Älä käytä avointa luukkua vipuna sijoitettaessa laitetta kalustekaapin sisälle.
- Älä kohdistavattuuun luukkuun liiallista voimaa.
- Älä käytä kahvaa tämän laitteen nostamiseksi tai siirtämiseksi.

Pyrolyysitoiminnolla varustetuille laitteille

- Pyrolyysin aikana pinnat voivat saavuttaa normaalia korkeampia lämpötiloja. Pidä lapset loitolla.
- Ennen pyrolyysin käynnistämistä, poista kypsennystilan sisältä edellisistä kypsennyksistä jäljelle jääneet suuret ruokajäämät tai valumat.
- Ennen pyrolyysin käynnistämistä, ota kaikki lisävarusteet pois uunitilasta.
- Ennen pyrolyysin käynnistämistä, sammuta uunin päälle mahdollisesti asennetut

keittotason polttimet tai sähkölevyt.

Asennus ja huolto

- **TÄTÄ LAITETTA EI SAA ASENTAA VENEISIIN TAI ASUNTOVAUNUIHIN.**
- Laitetta ei saa asentaa jalustan päälle.
- Asenna laite kalusteeseen toisen henkilön avustamana.
- Laitteen mahdollisen ylikuumenemisen estämiseksi, sitä ei saa asentaa koristeoven tai paneelin taakse.
- Anna asennus- ja huoltotoimenpiteet ammattitaitoisen henkilökunnan suorittavaksi voimassa olevien säädösten mukaisesti.
- Anna sähköliittänyt ammattitaitoisen teknisen henkilöstön tehtäväksi.
- Sähköjärjestelmän turvallisuusmääräyksien mukainen maadoitus on pakollinen.
- Käytä vähintään 90 °C:n lämpötilaa kestäviä johtoja.
- Sähköjohtojen johtimien ruuvien kiristysmomentti liitinrimassa on oltava välillä 1,5-2 Nm.
- Vaaratilanteiden välttämiseksi, jos sähköjohto on vahingoittunut, ota välittömästi yhteyttä tekniseen huoltoon, joka vaihtaa sen uuteen.
- VAROITUS: Laitteen sijoittamisen aikana on

varmistettava, että virtajohto ei ole sotkeutunut tai vahingoittunut.

- Ennen laitteelle suoritettavien toimenpiteiden suorittamista (asennus, huolto, asemointi tai siirto), varustaudu aina henkilönsuojaimilla.
- Ennen laitteelle suoritettavia huoltotoimenpiteitä, kytkä yleinen virransyöttö pois päältä.
- Mahdollista laitteen irrottaminen asennuksen jälkeen helppopääsyisellä pistokkeella tai kytkimellä, jos kyseessä on kiinteä liitäntä.
- Sijoita laitteen syöttölinjaan moninapainen katkaisija, jonka kontaktien avausväli on sellainen, että irtikytkentä saadaan ylijänniteluokassa III, voimassaolevien asennusmääräysten mukaisesti.
- VAROITUS: Varmista ennen sisätilan lamppujen vaihtamista, että laite on kytketty pois päältä ja irrotettu virtalähteestä tai että päävirtakytkin on kytketty pois päältä.
- Tässä laitteessa käytettävät lamput ovat erityisiä kodinkoneisiin tarkoitettuja lamppeja, älä käytä niitä kodin valaistukseen.
- Tätä laitetta voidaan käyttää korkeintaan 4000 metriä merenpinnan yläpuolella.

Laitteeseen liittyen

- Älä nojaa äläkä istu avoimen

oven päälle.

- Tarkista, ettei luukkujen väliin jää esineitä.
- Älä asenna/käytä laitetta ulkona.
- Käytä yksinomaan toimitettua tai valmistajan suosittelemaa lämpötila-anturia (vain joissakin malleissa).

Laitteen käyttötarkoitus

Laitte on tarkoitettu ruokien kypsennykseen kotitalouskäytössä. Kaikenlainen muu käyttö on sopimatonta. Sitä ei saa käyttää:

- kaupan työntekijöille tarkoitettujen keittiön alueella, toimistoissa ja muissa työtiloissa.
- maataloissa/maatilamatkailupaikoissa.
- hotelleissa, motelleissa ja vuokrahuoneistoissa asiakkaiden toimesta.
- aamiaismajoituspaikoissa (B&B).

Tämä käyttöohje

- Tämä käyttöohje on laitteen oleellinen osa ja siksi se on säilytettävä ehjänä sekä käyttäjien helposti saatavilla koko laitteen käyttöajan.
- Ennen laitteen käyttöä lue tämä käyttöohje huolellisesti läpi.
- Tässä käyttöohjeessa annetut selitykset sisältävät kuvia, jotka kuvaavat näytölle yleisesti ilmestyviä ohjeita. On kuitenkin pidettävä mielessä, että laitteeseen voi olla asennettu päivitetty versio järjestelmästä, jonka vuoksi näyttöön ilmestyvät ohjeet voivat poiketa käyttöoppaassa osoitetusta.

Valmistajan vastuu

Valmistaja ei ota vastuuta henkilö- tai

omaisuusvahingoista, jotka aiheutuvat:

- käyttötarkoitukseen nähden poikkeavasta käytöstä
- käyttöoppaassa olevien määräysten noudattamatta jättämisestä
- jonkin laitteen osan muuttamisesta
- muiden kuin laitteen alkuperäisten varaosien käytöstä.

Tyypikilpi

Laitteen tyypikilpi sisältää tekniset tiedot, sarjanumeron ja merkinnän. Tunnistuksen tyypikilpeä ei saa koskaan irrottaa.

Hävittäminen



Tämä laite on neuvoston sähkö- ja elektroniikkalaiteromuja (2012/19/EU) koskevan direktiivin mukainen, jonka vuoksi se tulee hävittää käyttöiän päättyessä erillään kotitalousjätteestä.

Tämä laite ei sisällä siinä määrin terveydelle ja ympäristölle haitallisia aineita, että sitä voitaisiin pitää vaarallisena voimassa olevien Euroopan neuvoston direktiivien mukaisesti.



Sähköjännite Sähköiskun vaara

- Kytke pääkytkin pois päältä.
- Irrota sähköjohto sähköjärjestelmästä.

Laitteen hävittämiseksi:

- Katkaise sähköjohto ja ota se pois.
- Toimita laite käyttöiän loputtua sähkö- ja elektronisten laitteiden erilliskeräykseen tai anna se jälleenmyyjälle toisen vastaavan laitteen hankinnan yhteydessä.

Laitteen pakkausmateriaalit ovat ympäristöystävällisiä ja kierrätettäviä.

- Toimita pakkausmateriaalit tarkoituksenmukaiseen erilliskeräykseen.



Muovipakkaukset Tukehtumisen vaara

- Pakkausmateriaaleja tai niiden osia ei saa jättää ilman valvontaa.
- Älä anna lasten leikkiä pakkausmateriaaleihin kuuluvilla muovipusseilla.

Ohjeet eurooppalaisille tarkastuslaitoksille

Fan forced mode

ECO-toiminto, jota käytetään määrittämään energiatehokkuusluokka eurooppalaisen standardin EN 60350-1 erittelyjen mukaisesti.

Conventional heating mode

Energian kulutusta koskevan testin suorittamista varten kiertoilmatoiminnossa on välttämätöntä käyttää kypsennykseen KIERTOILMATOIMINTOA ja on ohitettava esilämmitysvaihe (katso kappale "Esilämmitysvaihe" luvusta KÄYTTÖ).

Energiatehokkuuden tekniset tiedot

Energiamerkintää ja ekosuunnittelua koskevien eurooppalaisten asetusten mukaiset tiedot annetaan erillisessä asiakirjassa, jotka toimitetaan tuotteen ohjeiden mukana.

Nämä tiedot löytyvät kohdasta "Tuotetietokortti", joka voidaan ladata verkkosivustolta kyseistä tuotetta käsittelevältä sivulta.

Energian säästämiseksi

- Esilämmitä laite vain, jos ohjeessa sitä vaaditaan. Esilämmitysvaihe voidaan sulkea pois kaikissa toiminnoissa (ks. luku "Esilämmitysvaihe") lukuun ottamatta PIZZA-toimintoa (esilämmitystä ei voi sulkea pois) ja ECO-toimintoa (esilämmitystä ei ole).
- Vältä kaikissa toiminnoissa (ECO-toiminto mukaan lukien) luukun avaamista paiston aikana.
- Ellei pakkauksessa ohjeisteta toisin, sulata pakasteet ennen niiden asettamista uunittilaan.
- Jos suoritetaan useita paistoja, paista ruoat peräkkäin käyttäen hyväksi jo kuumennettua uunittilaa.
- Käytä mieluummin tummia metallisia vuokia, sillä ne absorboivat lämpöä paremmin.
- Ota kaikki uunipellit ja riitit, joita ei käytetä paiston aikana, pois uunittilasta.
- Pysäytä paisto muutama minuutti ennen normaalisti käytettyä aikaa. Paisto jatkuu jäljelle jäävien minuuttien ajan uunin sisälle kertyneellä lämmöllä.
- Vähennä luukun avaamista minimiin, jotta lämmön häviämistä voitaisiin estää.
- Pidä uunittila aina puhtaana.

Tietoja energiankulutuksesta sammutettuna/valmiustilassa

Kulutusta koskevat tekniset tiedot laitteen ollessa sammutettuna tai valmiustilassa ovat saatavilla sivustolla www.smeg.com kyseessä olevaa tuotetta käsittelevällä sivulla.

Valonlähteet

- Tämä laite sisältää käyttäjän vaihdettavissa olevia valonlähteitä.

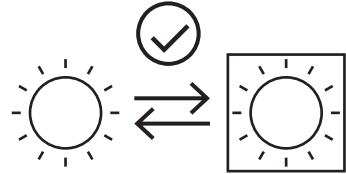

- Tuotteen sisältämät valonlähteet on ilmoitettu sopiviksi toimimaan ympäristönlämpötiloissa $\geq 300\text{ }^{\circ}\text{C}$ ja ne on tarkoitettu käytettäväksi korkeita lämpötiloja sisältävissä käyttökohteissa kuten uunit.
- Tämä laite sisältää valonlähteitä, joiden tehokkuusluokka on "G".

Miten käyttöohjetta luetaan

Tässä käyttöohjeessa käytetään seuraavia kuvamerkkejä:



Varoitus/Huomio



Tieto/Ehdotus

KUVAUS

Yleinen kuvaus

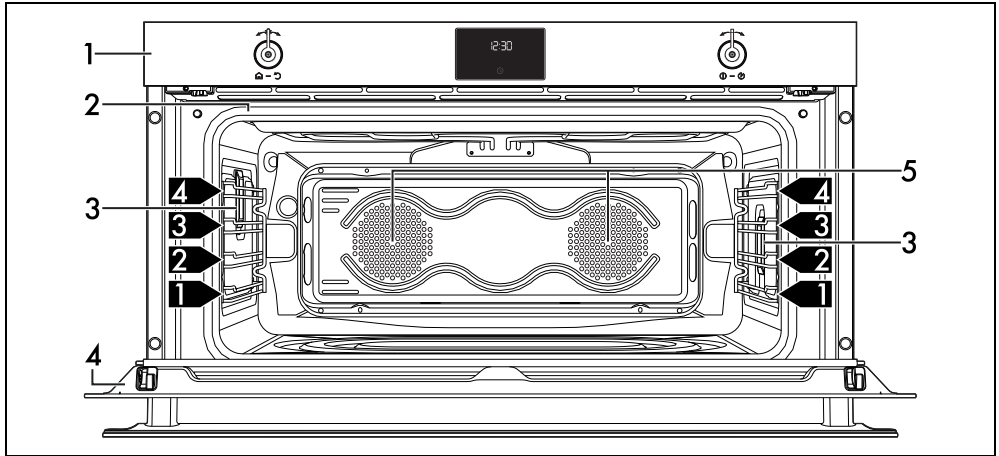

1 Ohjauspaneeli

2 Tiiviste

3 Lamppu

4 Luukku

5 Puhallin

1,2,3 Kannatintaso

Ohjauspaneeli

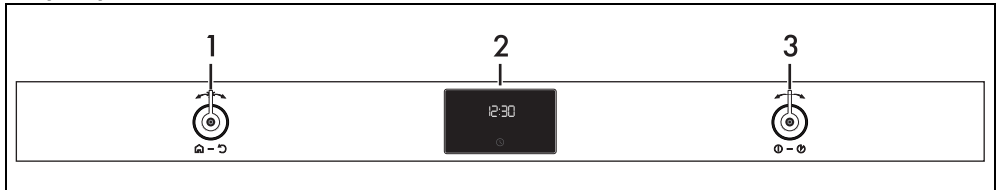

1 Toimintokytkin

Näillä kosketusnäppäimillä tai tällä kytkinnappulalla on mahdollista:

- käynnistää/sammuttaa laite,
- valita toiminto.



Käännä toimintokytkin 0-asentoon, jotta kypsennys lopetetaan välittömästi.

2 Digitaalinen ohjelmointi

Näyttää nykyisen kellonajan, valitun toiminnon, tehon, kypsennysajan ja mahdollisesti määritetyn ajan.

3 Lämpötilakytkin

Näillä kosketusnäppäimillä tai tällä kytkinnappulalla on mahdollista asettaa:

- kypsennyslämpötila
- toiminnon kesto aika
- ohjelmoidut kypsennykset
- nykyinen kellonaika

- käynnistää tai pysäyttää toiminto väliaikaisesti.

Muut osat

Asetustasot

Laitteessa on eri korkeustasoja uunipeltien ja riitilöiden asemointia varten. Asetuskorkeudet määritetään alhaalta ylöspäin.

Jäähdytyspuhallin

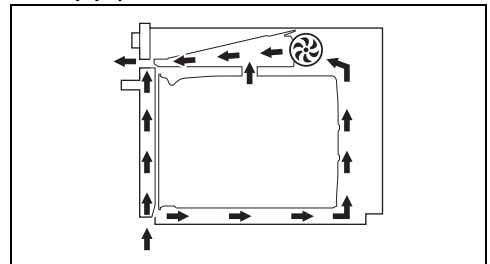

Puhaltimen tehtävänä on jäähdyttää laite ja se

kytkeytyy päälle kypsennyksen aikana. Puhaltimen toiminta aikaansa normaalin ilmvirtauksen, joka tulee ulos luukun yläpuolelta. Ilmvirtaus voi jatkua lyhyen aikaa myös laitteen sammutuksen jälkeen.

Uunitilan valaistus

Laitteen sisävalaistus kytkeytyy päälle:

- kun luukku avataan;
- kun painetaan näppäintä  näytöllä;
- kun mikä tahansa toiminto valitaan, lukuun

ottamatta toimintoja **V** - **P** -



(mallista riippuen)

Lisävarusteet

- Joissakin malleissa ei välttämättä ole kaikkia lisävarusteita.
- Elintarvikkeiden kanssa kosketuksiin joutuvat lisävarusteet on valmistettu voimassa olevien lakien mukaisista materiaaleista.
- Varustuksiin kuuluvia alkuperäisiä lisävarusteita tai ylimääräisiä lisävarusteita voidaan pyytää valtuutetuista huoltokeskuksista. Käytä vain valmistajan alkuperäisiä lisävarusteita.

Ritilä

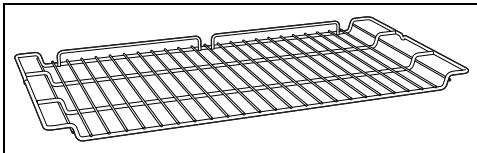

Hyödyllinen keittoastioiden tukemista varten.

Uunipelti

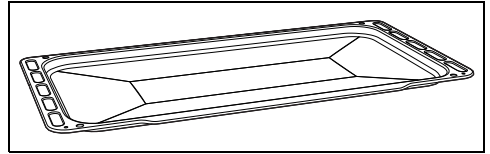

Sopii kakkujen, pizzojen, leivosten ja kekseiden paistoon.

Uunipannu

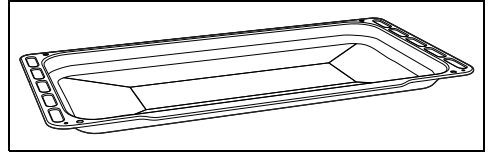

Kätevä keräämään rasvoja, jotka valuvat ylemmälle ritilälle asetetuista ruuista, sekä kypsennettäessä kakkuja, pizzoja, leivonnaisia, keksejä...

Uunipannun ritilä

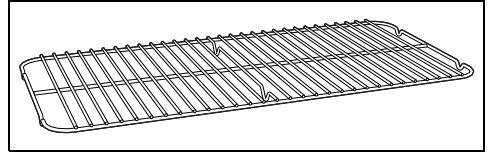

Tarkoitettu asetettavaksi uunipellin yläpuolelle, kun kypsennetään ruokia, joista voi tippua nesteitä.

Lisävarusteet (myydään erikseen)

PPR9 (Tulenkestävä kivi)

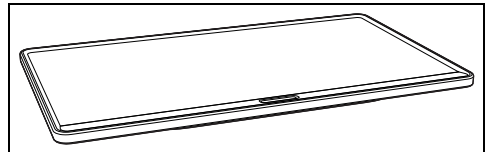

Ilhanteellinen lisävaruste kypsennettäessä kohotettavia tuotteita (pizza, leipä, focaccia ym.), mutta sitä voidaan käyttää myös leivonnaisille kuten kekseille.

KÄYTTÖ

Esitoimenpiteet



Katso Turvallisuuteen liittyvät yleiset varoitukset.

- Irrota mahdolliset laitteen ulko- tai sisäpuolella olevat suoja muovit myös

lisävarusteista.

- Poista mahdolliset tarrat (teknisiä tietoja sisältävää tarraa lukuun ottamatta) lisävarusteista ja hyllyiltä.
- Irrota ja pese kaikki laitteeseen kuuluvat lisävarusteet (katso luku "PUHDISTUS JA HUOLTO").

Ensimmäinen lämmitys

1. Aseta vähintään tunnin kestävä kypsennys (katso kappale "Uunin käyttö").
2. Kuumenna tyhjä kypsennystila enimmäislämpötilaan poistaaksesi mahdolliset valmistukseen liittyvät jäämät.

Laitteen lämpiämisen aikana

- tuuleta huonetta,
- äläkä oleskele siellä.

Lisävarusteiden käyttö

Ritilät ja uunipellit

Ritilät ja uunipellit tulee asettaa sivutasotukien päälle niiden pysähtymiskohtaan asti.

- Mekaanisten turvalukitusten, jotka estävät ritilän tahatonta ulosvetoa, tulee olla alasuuntaan ja uunitilan takaosaan päin.

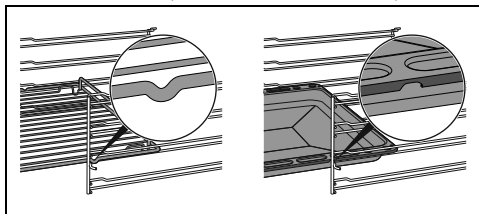

Aseta ritilät ja pellit varovasti uunitilaan niiden pysähtymiskohtaan asti.



Puhdista uunipellit ennen kuin niitä käytetään ensimmäistä kertaa poistaaksesi mahdolliset valmistuksesta jääneet jäämät.

Uunipannun ritilä

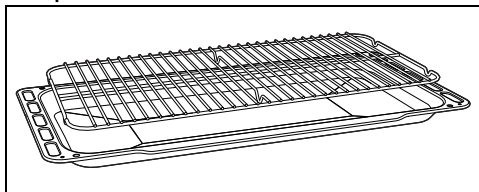

Uunipannun ritilä tulee asettaa pellin sisälle. Tällä tavoin voit kerätä rasvan erillään paistettavasta ruoasta.

Digitaalinen ohjelmointi

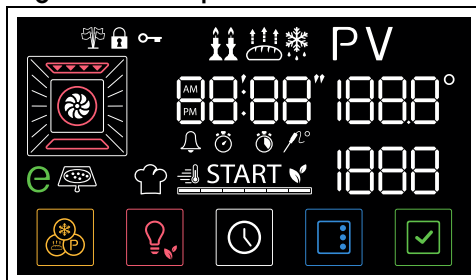

Näytössä näkyvät sillä hetkellä valitut parametrit ja toimintoa koskevat arvot. Sen käyttämiseksi riittää, että käännät toimintokytkintä ja lämpötilakytintä ja/tai painat näytön alaosassa olevia näppäimiä sen mukaan, mitä toimenpiteitä haluat laitteen suorittavan.

Ensimmäinen käyttökerta



Jos kellonaikaa ei ole asetettu, uunia ei ole mahdollista laittaa päälle.

Ensimmäisen käytön yhteydessä tai jos virta katkeaa pitkäksi aikaa, laitteen näytölle ilmestyvät vilkkuva kirjoitus **00:00** ja näppäin



Paiston aloittamiseksi on asetettava senhetkinen kellonaika.

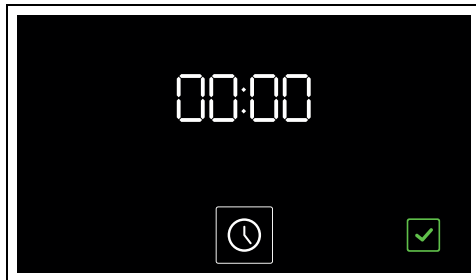





Kellonajan asettaminen

1. Paina näppäintä .
2. Käännä lämpötilakytintä visualisoitavan kellonajan formaatin valitsemiseksi **12h** tai **24h**.





Kun valitset version **12h** näytölle ilmestyvät kirjoitukset **AM** (aamupäivä) tai **PM** (iltapäivä).

3. Vahvasta painamalla näppäintä  ja siirry kellonajan säätöön
4. Käännä lämpötilalakytkintä senhetkisen kellonajan säätämiseksi.
5. Paina näppäintä  asettaaksesi senhetkisen kellonajan ja siirtyäksesi minuuttien valintaan.
6. Käännä lämpötilalakytkintä senhetkisen kellonajan minuuttien säätämiseksi.
7. Vahvasta painamalla näppäintä .

 Senhetkisen kellonajan säätö voi olla tarpeen, esimerkiksi kesä-talviajan vaihtamisen vuoksi.

 Kun senhetkinen kellonaika näkyy, näytön kirkkaus muuttuu alhaiseksi 2 minuutin kuluttua viimeisestä kytkimellä suoritetusta toimenpiteestä.

 Toimenpiteen nollaamiseksi, pidä painettuna muutaman sekunnin ajan näppäintä .

Kellonajan muuttaminen

1. Päivalikossa, pidä painettuna muutaman sekunnin näppäintä .





2. Jatka muuttamalla kellonaika kuten kuvataan edellisen luvun kohdassa 2.

Uunin käyttö

 Katso Turvallisuuteen liittyvät yleiset varoitukset.

Perinteinen kypsennys

 Kypsennys voidaan keskeyttää milloin tahansa siirtämällä toimintokytkin O-asentoon.

1. Käännä toimintokytkintä oikealle tai vasemmalle valitaksesi halutun toiminnon (esimerkiksi "KIERTOILMA" ).

Näppäin  ja kirjoitus **START** alkavat vilkkuva.

2. Käännä lämpötilalakytkintä oikealle tai vasemmalle asettaaksesi halutun lämpötilan (esimerkiksi "200 °C").

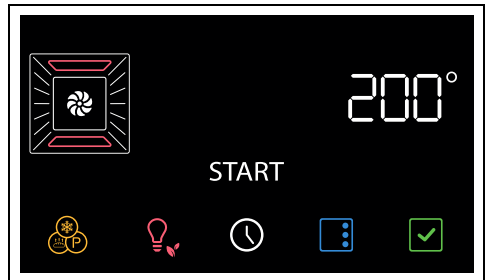





3. Käynnistä toiminto painamalla näppäintä .

 Kun luukku avataan, käynnissä oleva toiminto keskeytetään. Toimintoa jatketaan automaattisesti luukun sulkemisen jälkeen.

Esilämmitys vaihe

Kypsennystä edeltää esilämmitys vaihe, jonka ansiosta laite saavuttaa kypsennyslämpötilan nopeammin.

Tämä vaihe osoitetaan merkkivalon  syttymisellä ja progressiivisesti nousevalla lämpötilatasolla .

 On mahdollista ohittaa esilämmitys vaihe pitämällä painettuna muutaman sekunnin näppäintä .

Esilämmityksen loppuksi:

- merkkivalo  sammuu,
- kuuluu äänimerkki,
- kirjoitus **START** ja näppäin  vilkkuvat ja osoittavat, että ruoka voidaan laittaa uuniin.

Avaa luukku

1. Aukaise luukku
2. Aseta kypsennettävä ruoka kypsennystilan sisälle.
3. Sulje luukku.

tai

- Jos ruoka on jo uunissa, käynnistä kypsennys painamalla näppäintä .
4. Tarkasta ruoan kypsyyssaste sytyttämällä sisävalo.

Kypsennyksen päätyminen

5. Päättää kypsennys siirtämällä toimintokytkin 0- asentoon toiminnosta poistuaaksesi.

Ajastettu paisto



Ajastetulla paistolla tarkoitetaan sitä toimintoa, jonka avulla paisto voidaan aloittaa ja lopettaa käyttäjän asettaman määrätyn ajan kuluttua.





Kun luukku avataan, käynnissä oleva toiminto keskeytetään. Toiminto jatkuu automaattisesti kun luukku suljetaan.

1. Kun toiminto ja paistolämpötila on valittu, paina näppäintä .

Merkkivalot  ja  vilkkuvat näytöllä.

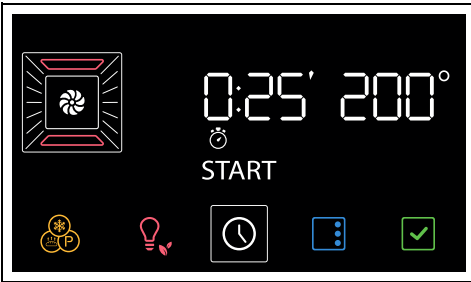
2. Käännä lämpötilakytkintä asettaaksesi paistoaajan keston (1 minuutista 13 tuntiin) (esimerkiksi "25 minuuttia").



3. Vahvista paistoaajan kesto painamalla  näppäintä.



Ota huomioon, että paiston kestoaikaan on lisättävä muutama minuutti uunin esilämmitystä varten.

4. Paina näppäintä  toiminnon käynnistämiseksi.

Esilämmityksen päättyessä:

5. Aseta ruoka uuniin.
6. Sulje luukku, paista käynnistyy automaattisesti uudelleen.

Ajastettu paisto ilmaistaan ajan asteittaisella vähenemisellä numeronäytössä ja

segmenttipalkin  asteittaisella vähenemisellä.

Kun paisto päättyy, äänimerkki kytkeytyy ja näytölle ilmestyy kirjoitus .

7. Käännä toimintokytkin takaisin asentoon 0.

Ajastetun paiston poistamiseksi

1. Paina näppäintä  lyhyesti.
2. Käännä lämpötilakytkintä vastapäivään, kunnes paistoaika nollataan.
3. Vahvista painamalla näppäintä .

Ohjelmoitu paisto



Ohjelmoidulla paistolla tarkoitetaan toimintoa, jonka avulla on mahdollista päättää ajastettu paisto määrätyn kellonaikana käyttäjän asettaman ajan perusteella, jota seuraa laitteen automaattinen sammuminen.



Turvallisuuden vuoksi ei ole mahdollista asettaa pelkkää paistoaajan päättymistä ohjelmoimatta sen kestoajaa.



Jos ehdotettu paistoaika säilyy eikä ohjelmoitu paisto käynnisty, lisää vähintään yksi minuutti.

1. Kun toiminto ja paistolämpötila on valittu, paina näppäintä .

Merkkivalot  ja  vilkkuvat näytöllä.

2. Käännä lämpötilakytkintä asettaaksesi paistoaajan keston (1 minuutista 13 tuntiin) (esimerkiksi "25 minuuttia").

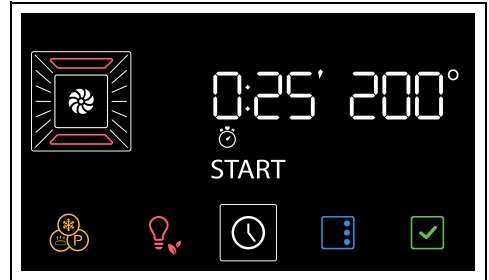

3. Paina näppäintä .

Merkkivalot  ja  vilkkuvat näytöllä.

4. Käännä lämpötilalakytkintä paistoajan päättymistä koskevan kellonajan asettamiseksi (esimerkiksi "13:15").

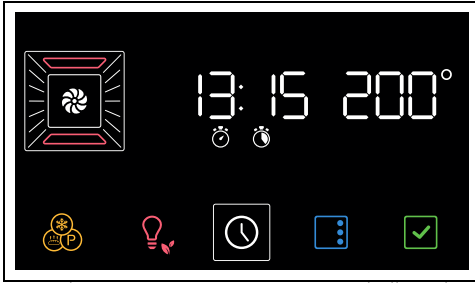

5. Vahvista paistoajan päättymisen kellonaika painamalla -näppäintä.
6. Kun kellonaika on vahvistettu, toiminto käynnistyy automaattisesti.

Laite jää odottamaan ohjelmoidun käynnistyksen alkamista.



Paiston päättymistä koskevassa kellonajassa on jo laskettu tarvittavat minuutit esilämmitystä varten.

Kun paisto päättyy, äänimerkki kytkeytyy ja näytölle ilmestyy kirjoitus **End**.

7. Käännä toimintokytkin takaisin asentoon 0.

Ohjelmoidun paiston poistamiseksi

1. Paina näppäintä lyhyesti.
- Merkkivalot ja vilkkuvat näytöllä.
2. Paina näppäintä lyhyesti.
- Merkkivalot ja vilkkuvat näytöllä.
3. Käännä lämpötilalakytkintä vastapäivään, kunnes vähimmäispaisto aika on saavutettu
4. Vahvista painamalla näppäintä .



Tällä tavoin nollataan pelkkä ohjelmoitu paisto. Ajustettu paisto alkaa välittömästi esilämmitysvaiheella.



Jokaisen paiston keskeyttämiseksi, käännä toimintokytkin asentoon 0.

Ajastin paiston aikana



Ajastin ei keskeytä paistoa, vaan ilmoittaa käyttäjälle kun asetetut minuutit ovat kuluneet umpeen.

1. Paina näppäintä .
- Merkkivalot ja vilkkuvat näytöllä.

2. Paina näppäintä .

Näyttöön ilmestyvät vilkkuvat numerot **00:00** ja merkkivalo .

3. Käännä lämpötilalakytkintä asettaaksesi ajastimen kestoajan (1 minuutista 23 tuntiin).

4. Vahvista painamalla näppäintä .

Ajastimen päättyessä kuuluu äänimerkki ja näytöllä vilkkuu merkkivalo .

5. Paina näppäintä poistuaksesi toiminnosta.

Perinteisten paistotoimintojen lista



Joissakin malleissa ei välttämättä ole kaikkia toimintoja.

STAATTINEN



Perinteinen kypsennys, joka soveltuu yhden ruoan valmistukseen kerrallaan. Ihanteellinen paistien, rasvaisten lihojen, leivän, piirakoiden paistoon.

KIERTOILMA



Tehokas ja tasainen kypsennys. Ihanteellinen keksejen, kakkujen eri tasoilla suoritettaviin paistoihin.

LÄMMIN KIERTOILMA



Lämpö jakautuu nopeasti ja tasaisesti. Soveltuu kaikille ruoille, ihanteellinen eri tasoilla tapahtuvaa kypsennystä varten sekoittamatta hajuja ja makuja.

TURBO



Mahdollistaa nopean kypsennyksen useammalla tasolla aromeja sekoittamatta. Ihanteellinen suurikokoisille ruoille tai ruoille, jotka vaativat tehokasta kypsennystä.

GRILLI



Saa aikaan ihanteelliset grillaus- tai gratinointitulokset. Käytettynä paiston lopussa saa aikaan yhdenmukaisen ruskistuksen ruoille.

KIERTOILMAGRILLI



Saa aikaan ihanteellisen grillaustuloksen myös paksuissa lihoissa. Ihanteellinen suurille lihapaaloille.

ALALÄMPÖ



Lämpö tulee vain uunitilan alaosasta. Ihanteellinen makeille tai suolaisille kakuille, piirakoille ja pizzalle.

ALALÄMPÖ KIERTOILMA



Saa pinnalta kypsien mutta sisältä raakojen ruokien paiston nopeasti päätökseen. Ihanteellinen piiraille, soveltuu kaiken tyyppisille ruoille.

PIZZA



Erytistoiminto pizzan paistoa varten. Ihanteellinen ei pelkäästään pizzoille vaan myös kekseille ja leivoksille.

ECO



Tämä toiminto soveltuu erinomaisesti yhdellä tasolla suoritettavaan kypsennykseen alhaisella energiankulutuksella. Sitä suositellaan kaiken tyyppisille ruokalajeille, lukuun ottamatta sellaisia, joista syntyy suuri määrä kosteutta (esimerkiksi vihannekset). Maksimaalisen energiansäätön saamiseksi ja paistoaikojen lyhentämiseksi, aseta elintarvikkeet uuniin äläkä esilämmitä uunitilaa.



Vältä uuninluukun avaamista paiston aikana ECO-toiminnolla.



ECO-toiminnossa kypsennysajat (ja mahdollinen esilämmitys) ovat pidempiä ja ne voivat riippua uunitilaan asetetusta ruoka-aineiden määrästä.



ECO-toiminto on hellävarainen paistotoiminto ja sitä suositellaan kypsennyksille, jotka eivät vaadi lämpötilaa yli 210 °C. Korkeammassa lämpötilassa kypsentämistä varten on suositeltavaa valita toinen toiminto.

Neuvoja kypsennykseen

Yleisiä ohjeita

- Käytä kiertoilmatoimintoa saadaksesi

tasaisen kypsennystuloksen kaikilla tasoilla.

- Kypsennysaika ei ole mahdollista lyhentää lisäämällä lämpötilaa (ruoka voi olla paistunut ulkoapäin mutta raakaa sisältä).

Neuvoja lihan paistamiseen

- Paistoaajat vaihtelevat ruokien paksuuden ja laadun sekä käyttäjän makujen mukaan.
- Käytä paistien paistoaajan mittaamisessa lihamittaria tai paina yksinkertaisesti lihan pintaan lusikalla. Jos se on kiinteä, se on kypsää, muussa tapauksessa paistoa joudutaan jatkamaan vielä muutaman minuutin ajan.

Neuvoja grillauksen ja kiertoilmagrillaukseen

- Lihojen grillaaminen voidaan suorittaa sekä kylmässä että esilämmitetyssä uunissa. Esilämmitystä suositellaan jos paistovaikutusta halutaan muuttaa.
- Kiertoilmagrillauksessa on suositeltavaa esilämmittää uunitila ennen grillausta.
- Aseta ruoka grillin keskelle.
- Grillitoiminnossa on suositeltavaa asettaa lämpötila korkeimman arvon kohdalle, paiston optimoimiseksi.

Neuvoja leivonnaisten ja piparien paistamiseen

- Käytä mieluummin tummia metallisia vuokia, sillä ne absorboivat lämpöä paremmin.
- Lämpötila ja paistoaika riippuvat taikinan laadusta ja tiivyydestä.
- Tarkistaaksesi että leivonnainen on sisältä kypsää: paistoaajan päätyttyä, työnnä hammastikku leivonnaisen korkeimpaan kohtaan. Jos leivonnainen ei jää kiinni hammastikkuun, se on kypsä.
- Jos leivonnainen menee kasaan kun se poistetaan uunista, seuraavan paiston yhteydessä vähennä asetettua lämpötilaa noin 10 °C ja valitse mahdollisesti pidempi paistoaika.

Neuvoja sulatukseen ja kohotukseen

- Aseta sulatettavat ruoat ilman pakkausta kannettomaan astiaan ja uunitilan ensimmäiselle tasolle.
- Vältä ruokien asettamista päällekkäin.
- Lihan sulattamiseksi käytä toiselle tasolle asetettavaa ritilää ja ensimmäiselle tasolle asetettavaa uunipeltiä. Tällä tavoin ruoka ei jää kosketuksiin sulatuksessa syntyvän nesteen kanssa.

- Herkimmät osat voidaan peittää alumiinifoliolla.
- Hyvää kohotusta varten aseta uunitilan pohjalle vettä sisältävä astia.

Energian säästämiseksi

- Pysäytä kypsennys muutama minuutti ennen normaalista tarvittavaa aikaa. Kypsennys jatkuu jäljelle jäävien minuuttien ajan sisälle kertyneellä lämmöllä.
- Vähennä luukun avaaminen minimiin, jotta vähennetään lämmön häviämistä.
- Pidä laitteen sisäosa aina puhtaana.

Kypsennykset alhaisessa lämpötilassa

Kypsennykset alhaisessa lämpötilassa ovat

Varusteiden pikaopas

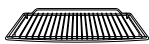

Ritilä

Suosittelaaan käyttämään ritilää asetustasona uunivuokia/kasareita varten.

Ritilää voidaan käyttää alustana grillattaessa asettamalla syvä uunipelti alla olevalle tasolle valuvien nesteiden keräämiseksi.



Uunipelti

Käytä leivonnaisille, matalille leiville ja ilman nesteitä tapahtuvaan kypsennykseen sopivaa uunipeltiä.

Suosittelaaan käyttämään toimintoa STAATTINEN  halutulla tasolla.

Käytä uunipannua kypsennettäessä vain yhdellä tasolla.

Aseta uunipannu keskitasolle, kun käytetään kiertoilmoitintoja. Aseta syvä uunipelti 2. tai 3.



Syvä uunipelti

tasolle alhaalta, kun käytetään STAATTISTA toimintoa .

Aseta uunipannu ylimmälle tasolle uunipannun ritilän kanssa, kun kypsennät

GRILLITOIMINNOLLA .



Uunipannun ritilä

Suosittelaaan käyttämään uunipannun ritilää alustana grillauksen nesteiden keräämiseksi.

Tutustu resepteihin

Jos haluat tarkastella eri elintarvikeryhmille tehtyjä reseptejä tai saada lisätietoja kypsennysehdotuksista, suosittelemme käymään verkkosivulla www.smeg.com, joka voidaan saavuttaa helposti tuotteen mukana toimitetussa esitteessä olevalla QR-koodilla.

Ohjeet valvontaelimille

Fan forced mode

ECO -toiminto, jotka käytetään energiatehokkuusluokan määrittämiseksi on eurooppalaisen standardin EN 60350-1 mukainen.

pitkäkestoisia kypsennyksiä (vähintään 3 tuntia). Mikäli uuniin laitetaan vettä sisältävä uunipelti valuvien kypsennysrasvojen keräämistä varten, muodostuu huomattavasti höyryä ja tiivistynyttä vettä.

Jotta vältetään uunin etupuolen alaosassa olevan tippa-alustan ylivuotamisvaara, suositellaan kuivaamaan se sienellä joka 2-3 tunnin välein.

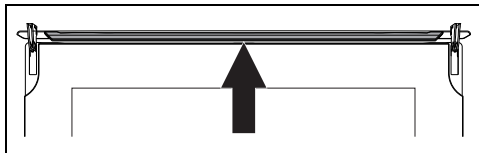

Ks. kappale "Energian säästämiseksi"  luvusta VAROITUKSET.

Conventional heating mode



STAATTISEN toiminnon suorittamiseksi on ohitettava esilämmitysvaihe (ks. kappale "Esilämmitysvaihe" luvusta KÄYTTÖ).



Ks. kappale "Energian säästämiseksi"  luvusta VAROITUKSET.

Erityistoiminnot

- Käännä toimintokytintä 0-asennosta vasemmalle yhden asennon verran.



Näppäin  vilkkuu.



 Siirry saatavilla olevissa toiminnoissa painamalla näppäintä , kunnes valitset halutun erityistoiminnon.

 Poistu valitusta toiminnosta (ei vielä käynnistetty) pitämällä painettuna näppäintä .

SULATUS

 Tämän toiminnon avulla on mahdollista sulattaa ruoka-aineita valitun ajan perusteella.

1. Kun ollaan siirrytty erityistoimintojen valikkoon, paina näppäintä , kunnes valitaan toiminto .

 Jos sisäinen lämpötila on ennakoitua korkeampi, toimintoa ei aktivoida ja jokaisella näppäimen  painalluksella laite antaa äänimerkin. Anna laitteen jäähtyä ennen toiminnon aktivoimista.

2. Aukaise luukku.
3. Aseta sulatettava ruoka kypsennystilan sisälle.
4. Sulje luukku.
5. Paina näppäintä  vahvistaaksesi.
6. Käännä lämpötilalakytkintä sulatusajan antamiseksi (välillä 1 minuutti - 13 tuntia) (esimerkiksi "1:30").

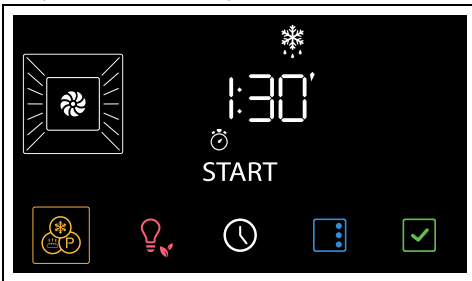

7. Käynnistä toiminto painamalla näppäintä .



Lopuksi näytölle ilmestyy vilkkuva kirjoitus **End** ja kuuluu äänimerkki.



8. Poistu toiminnosta kääntämällä toimintokytkin 0-asentoon.
9. Seuraavassa on viitetaulukko erityyppisten elintarvikkeiden sulatusajoista.

Tyyppi	Paino (kg)	Aika
Lihat	0,5	1h 45m
Kala	0,4	0h 40m
Leipä	0,3	0h 20m
Makeat	1,0	0h 45m

KOHOTUS

 Tämä toiminto sopii erityisen hyvin taikinoiden kohotukseen.

1. Kun ollaan siirrytty erityistoimintojen valikkoon, paina näppäintä , kunnes valitaan toiminto .

 Jos sisäinen lämpötila on ennakoitua korkeampi, toimintoa ei aktivoida ja jokaisella näppäimen  painalluksella laite antaa äänimerkin. Anna laitteen jäähtyä ennen toiminnon aktivoimista.

2. Aukaise luukku.
3. Aseta kohotettava taikina toiselle tasolle.
4. Sulje luukku.
5. Paina näppäintä  vahvistaaksesi.

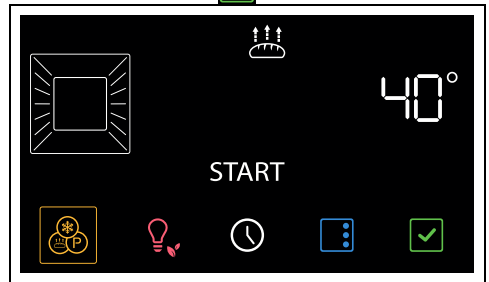

 Käännä lämpötilalakytkintä muuttaaksesi lämpötilan arvoa (välillä 25 - 40 °C)

6. Käynnistä toiminto painamalla näppäintä .

7. Poistu toiminnosta kääntämällä toimintokytkin O-asentoon.



Hyvää kohotusta varten aseta uunitilan pohjalle vettä sisältävä astia.

SAPATTI





Tässä toiminnossa laite noudattaa joitakin erityisiä toimintoja:

- Kypsennys voi jatkua äärettömän ajan eikä ole mahdollista asettaa mitään kestoaikaa.
- Ei suoriteta minkään tyyppistä esilämmitystä.
- Valittavissa oleva paistolämpötila on välillä 60-150 °C.
- Unin lamppu pois päältä kytkettynä, mikä tahansa toiminnoista kuten luukun aukaisu (jos varusteena) tai manuaalinen kytkentä kytkimen avulla ei saa lampua päälle.
- Sisäinen tuuletin on kytketty pois päältä.
- Kytkinten valo ja äänimerkit kytketty pois.



Kun Sapatti -toiminto on kytketty päälle, mitään parametria ei ole mahdollista muuttaa. Kytkimiin ja/tai näytön näppäimiin koskeminen ei saa aikaan mitään vaikutusta ja pelkkä toimintokytkin jää päälle, jotta voidaan palata päävalikkoon.

1. Kun ollaan siirrytty erityistoimintojen valikkoon, paina näppäintä , kunnes valitaan toiminto .

2. Paina näppäintä  vahvistaaksesi.
3. Käännä lämpötilakytkintä haluamasi paistolämpötilan valitsemiseksi (esimerkiksi "90 °C").



4. Käynnistä toiminto painamalla näppäintä .

5. Poistu toiminnosta kääntämällä toimintokytkin O-asentoon.

Toissijaiset toiminnot

Näytön alaosassa olevilla näppäimillä on tiettyjä toissijaisia tehtäviä.

AJASTIN





Ajastin ilmoittaa käyttäjälle vain, kun asetetut minuutit ovat kuluneet.

1. Kosketa päävalikossa näppäintä .

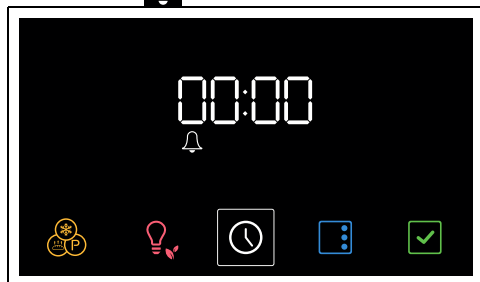
Näyttöön ilmestyvät vilkkuvat numerot  ja merkivalo .



2. Käännä lämpötilakytkintä asettaaksesi ajastimen kestoajan (1 minuutista 23 tuntiin).
3. Vahvista painamalla näppäintä .
4. Ajastimen päättyessä kuuluu äänimerkki ja näytöllä vilkkuu merkivalo .
5. Paina näppäintä  poistuaksesi toiminnosta.



KELLONAIKA

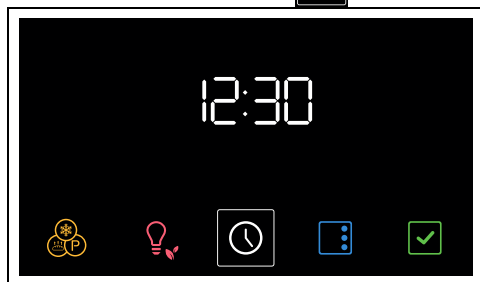

1. Päävalikossa pidä painettuna muutaman sekunnin ajan näppäintä .



2. Käännä lämpötilalakytkintä visualisoitavan kellonajan formaatin valitsemiseksi (12h tai 24h).



 Kun valitset version 12h näytölle ilmestyvät kirjoitukset AM (aamupäivä) tai PM (iltapäivä).

3. Vahvasta painamalla näppäintä  ja siirry kellonajan säätöön
4. Käännä lämpötilalakytkintä senhetkisen kellonajan säätämiseksi.
5. Paina näppäintä  asettaaksesi senhetkisen kellonajan ja siirtyäksesi minuuttien valintaan.
6. Käännä lämpötilalakytkintä senhetkisen kellonajan minuuttien säätämiseksi.
7. Vahvasta painamalla näppäintä .

 Toimenpiteen nollaamiseksi, pidä painettuna muutaman sekunnin ajan näppäintä .

Asetukset

- Päävalikossa paina näppäintä .

 Poistu asetusten valikosta pitämällä painettuna muutaman sekunnin näppäintä .

Ohjausten lukitus (lapsilukko)



 Tämän toimintatavan ansiosta laite lukitsee ohjaukset automaattisesti kahden minuutin kuluttua normaalin toiminnan aikana ilman käyttäjän suorittamia toimenpiteitä.

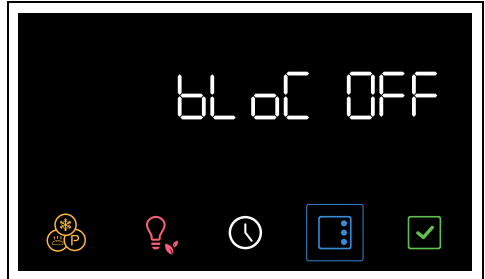

1. Asetusvalikkoon siirtymisen jälkeen, paina näppäintä , kunnes ohjausten lukitustoiminto valitaan.

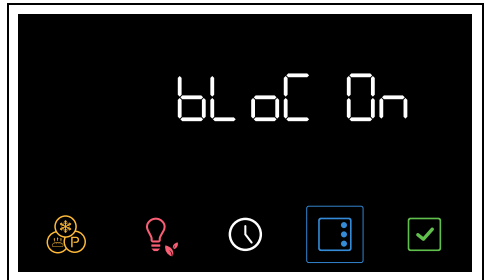

2. Käännä lämpötilalakytkintä ohjausten lukitustoiminnon aktivoimiseksi.



3. Paina näppäintä , siirtyäksesi seuraavaan asetukseen tai vahvasta painamalla näppäintä .

 Normaalisissa toiminnassa ohjausten lukituksesta osoitetaan merkivalon  syyttymisellä

 Jos näytön näppäimiä kosketaan tai kytkinten asentoja muutetaan, näytölle ilmestyy kahden sekunnin ajaksi teksti "Loch On".

Kytkeäksesi lukituksen väliaikaisesti pois:

1. käännä paiston aikana lämpötilalakytkintä tai paina näytöllä olevaa näppäintä.



2. Kun näytöllä näkyy "Loch On", paina näppäintä  muutaman sekunnin ajan. Kahden minuutin kuluttua viimeisestä asetuksesta, lukitus kytkeytyy uudelleen päälle.

Show Room (vain esittelykäyttöön)



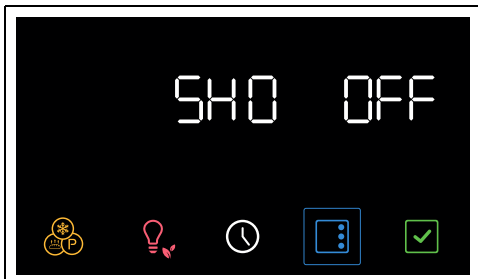

Tässä toimintatavassa laite voi kytkeä pois päältä lämmityselementit, mutta jättäen samalla kuitenkin ohjauspaneelin päälle.

1. Kun ollaan siirrytty asetusten valikkoon, paina näppäintä , kunnes valitaan show room -toiminto.

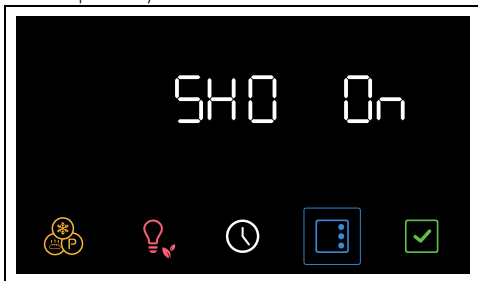

2. Aktivoi show room -toiminto kääntämällä lämpötilakytintä.



3. Paina näppäintä , siirtyäksesi seuraavaan asetukseen tai paina näppäintä  vahvistaaksesi.



Aktiivisen show room -toiminnon osoittaa näytöllä palava merkkivalo .



Laitteen normaalia käyttöä varten tämä toiminto on asetettava pois päältä OFF-tilaan.

Lämmön säilyttäminen



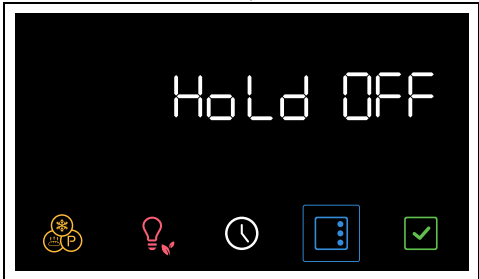

Tämän toimintatavan avulla laite voi sellaisen kypsennyksen päättyessä, jossa sen kesto aika on asetettu (jos sitä ei pysäytetä manuaalisesti), pitää vasta paistettua ruokaa lämpimänä (alhaisissa lämpötiloissa) säilyttäen paiston aikana saadun rapeuden ja muuttamatta aistinvaraisia ominaisuuksia.

1. Kun ollaan siirrytty asetusten valikkoon, paina näppäintä , kunnes toiminnoksi valitaan Lämmön säilyttäminen.

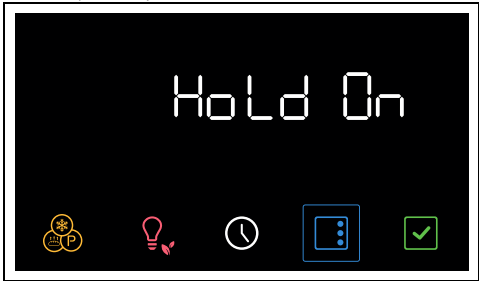

2. Aktivoi Lämmön säilyttäminen kääntämällä lämpötilakytintä.



3. Paina näppäintä , siirtyäksesi seuraavaan asetukseen tai paina näppäintä  vahvistaaksesi.



Laitteen normaalia käyttöä varten tämä toiminto on asetettava pois päältä OFF-tilaan.



Näytön kirkaus

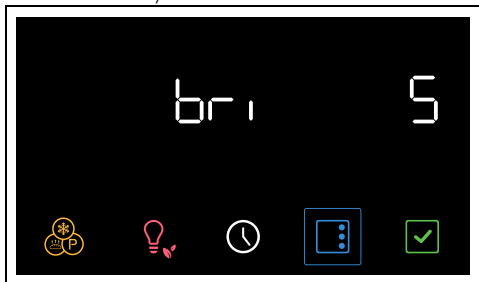

Tämä toimintatapa sallii valita näytön kirkaustason.

1. Kun ollaan siirrytty asetusten valikkoon, paina näppäintä , kunnes toiminnoksi valitaan näytön kirkkaus.



2. Käännä lämpötilalakytkintä oikealle tai vasemmalle valitaksesi halutun kirkkauden, arvosta 1 (alhainen kirkkaus) arvoon 5 (korkea kirkkaus).
3. Paina näppäintä , siirtyäksesi seuraavaan asetukseen tai paina näppäintä  vahvistaaksesi.

 Näytön kirkkaus on asetettu tehtaalla korkeaan arvoon.

Äänensävyt



 Laitteen jokaisen symbolin painalluksen yhteydessä kuuluu ääni. Tämän kytkimen kautta se voidaan kytkeä pois päältä.

1. Kun ollaan siirrytty asetusten valikkoon, paina näppäintä , kunnes valitaan äänensävytoiminto.

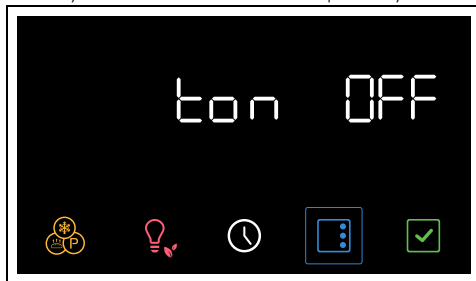

2. Poista näytön symboleihin kosketukseen liittyvä ääni kääntämällä lämpötilalakytkintä.





3. Paina näppäintä , siirtyäksesi seuraavaan asetukseen tai paina näppäintä  vahvistaaksesi.



Muut asetukset

Eco light

 Energiansäästön lisäämiseksi unin sisälamput kytetään automaattisesti pois päältä noin minuutin kuluttua kypsennyksen alusta tai luukun aukaisusta.

 Estääksesi laitetta kytkemästä lamppua automaattisesti pois päältä noin minuutin kuluttua, aseta tämä toimintatapa OFF-asentoon.

 Eco light -toiminto on asetettu tehtaalla kohtaa On-asentoon.

- Kytkeäksesi pois Eco light -toiminto, paina näppäintä  hetken aikaa.
- Kytkeäksesi Eco light -toiminto uudelleen päälle, paina näppäintä  hetken aikaa.

PUHDISTUS JA HUOLTO

Laitteen puhdistus



Katso Turvallisuuteen liittyvät yleiset varoitukset.

Pintojen puhdistus

Pintojen hyvän kunnon säilyttämiseksi ne tulee puhdistaa säännöllisesti jokaisen käyttökerran jälkeen. Pintojen tulee antaa jäähtyä ennen niiden puhdistamista.

Päivittäinen puhdistus

Käytä aina ja ainoastaan hankaamattomia erityispuhdistusaineita, jotka eivät sisällä klooripohjaista happoa.

Kaada tuotetta kosteaan pyyhkeeseen ja pyyhi pinnat pyyhkeellä, huuhtelee huolellisesti ja kuivaa pehmeällä kankaalla tai mikrokuituliinalla.

Ruokatahrat tai jäämät

Metallisia sieniä tai leikkaavia kaapimia ei saa käyttää missään tapauksessa, sillä ne vahingoittavat pintoja.

Käytä normaaleja hankaamattomia tuotteita.

Käytä mahdollisesti puisia tai muovisia materiaaleja. Huuhtelee huolellisesti ja kuivaa pehmeällä pyyhkeellä tai mikrokuituliinalla.

Älä anna sokeripohjaisten tuotteiden kuivua laitteen sisäpuolelle (esim. hillo), koska ne voivat vaurioittaa laitteen sisäosan emalipintaa.

Luukun puhdistus

Luukun irrottaminen

Puhdistustoimenpiteiden helpottamiseksi on suositeltavaa irrottaa luukku ja asettaa se astiapyyhkeen päälle.

Irrota luukku toimimalla seuraavasti:

1. Avaa luukku kokonaan ja aseta kaksi tappia kuvassa osoitettujen saranoiden aukkoihin.

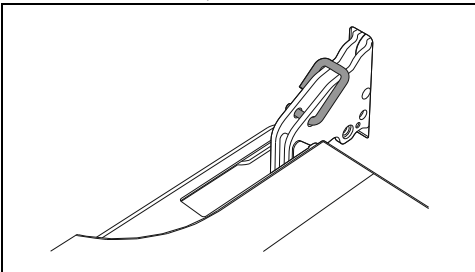

2. Tartu kiinni luukun molemmista reunoista kaksin käsin. Nosta sitä yläsuuntaan

muodostamalla noin 30 asteen kulman ja vedä se irti.

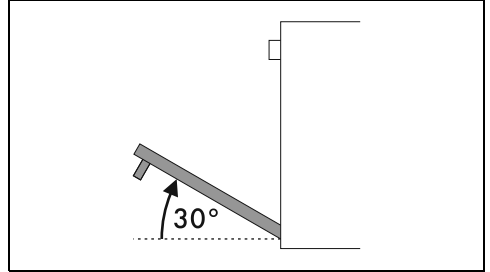

3. Asettaaksesi luukun takaisin paikoilleen, aseta saranat tarkoituksenmukaisiin uunissa oleviin aukkoihin ja varmista, että A-urat asettuvat kunnolla aukkoihin.

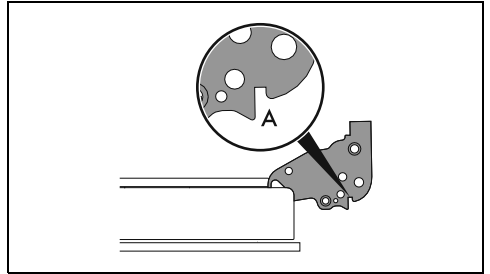

4. Laske luukku alasuuntaan ja kun se on asetettu paikoilleen, irrota tapit saranoiden aukoista.

Luukun lasin puhdistaminen

Pyri pitämään luukun lasit aina puhtaina. Käytä talouspaperia. Jos lika on jäänyt kiinni, pese lasi kostealla sienellä ja yleisellä pesuaineella.

Sisälasiin irrottaminen

Puhdistustoimenpiteiden helpottamiseksi luukun sisälasi voidaan irrottaa.

1. Lukitse luukku asianmukaisilla pienillä tapeilla.
2. Vapauta sisälasi taaemmat tapit vetämällä takaosaa varovaisesti yläsuuntaan

noudattaen liikettä, joka osoitetaan nuolilla 1.

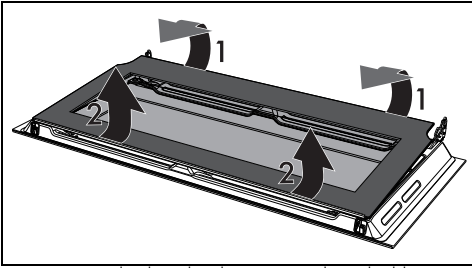

3. Työnnä luukun keskimmäistä lasiysikköä alaspäin ja tämän jälkeen nosta sitä ylöspäin seuraten nuolien 2 osoittamaa liikettä.

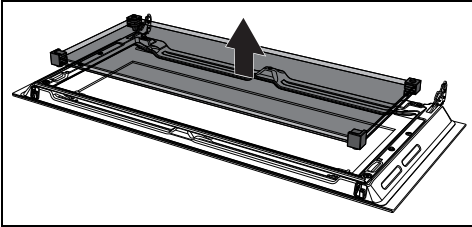

HUOM: Joissain malleissa keskimmäinen lasiysikkö muodostuu kahdesta lasista. Tämän vaiheen aikana voi tapahtua, että ylemmän kumiset pienet osat tulevat ulos paikaltaan.

- Laita etummaisat kumiosat paikalleen. Kumiosien jalat on asetettava ulkolasia kohti.

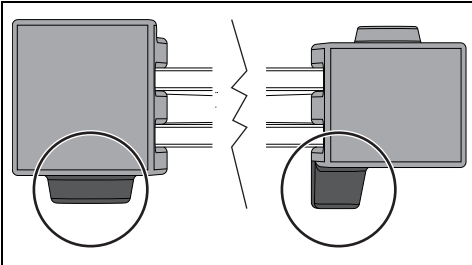

4. Puhdista ulkoinen lasi ja edellä irrotetut lasit.

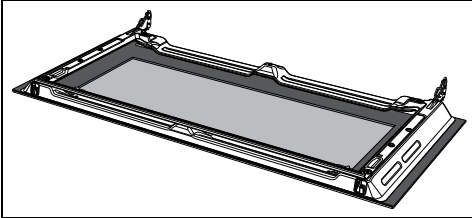

5. Käytä talouspaperia. Jos lika on pinttynyt, pese lasi kostealla sienellä ja neutraalilla pesuaineella.

6. Laita keskilasiyksikkö takaisin ja aseta sisälasi paikalleen.

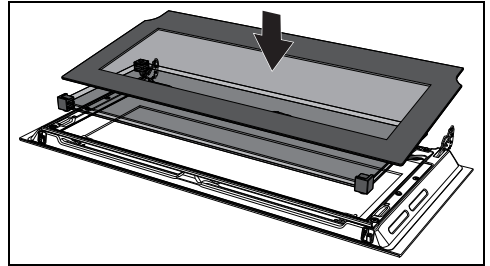

Keskimmäinen lasi on asetettava takaisin avoimeen luukkuun niin, että kulmassa oleva merkintä on luettavissa vasemmalta oikealle (merkinnän karkean puolen on osoitettava luukun ulkolasia kohden).

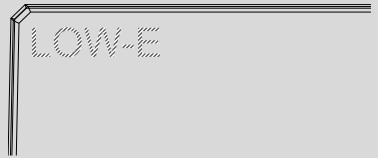

7. Varmista, että sisälasin 4 tappia asettuvat kunnolla paikalleen luukkuun.

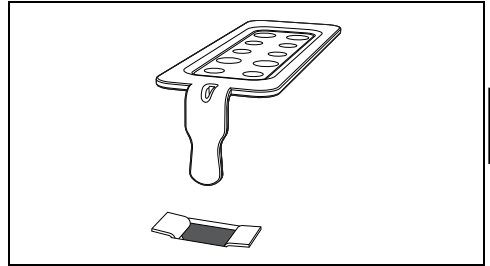

Kypsennystilan puhdistus

Kypsennystilan hyvän kunnon kannalta se tulee puhdistaa säännöllisesti ja kylmiltään.

Älä anna sokeripohjaisten tuotteiden kuivua kypsennystilan sisäpuolelle, sillä ne voivat vaurioittaa sen emalipintaa.

Puhdistusta varten poista kaikki irrotettavat osat. Puhdistuksen helpottamiseksi, irrota:

- luukku;

- ritilöiden/peltien kannattimet.



Erityisiä puhdistusaineita käytettäessä on suositeltavaa antaa laitteen toimia maksimiteholla noin 15/20 minuutin ajan, jotta mahdolliset jäämät saataisiin poistettua.

Kuivaus

Ruokien kypsennys saa aikaan kosteutta kypsennystilan sisällä. Tämä on täysin normaalia, eikä se vaaranna laitteen hyvää toimintaa.

Jokaisen kypsennyksen lopussa:

1. anna laitteen jäähtyä
2. poista lika kypsennystilasta
3. kuivaa kypsennystila pehmeällä liinalla
4. jätä luukku auki tarvittavaksi ajaksi kypsennystilan täydellistä kuivaamista varten.

Ritilöiden/peltien kannattimien irrottaminen

Ritilöiden/peltien kannattimet irrottamalla sivuseinät voidaan puhdistaa helpommin.

Ritilöiden/peltien kannattimien irrottamiseksi:

- Vedä kannatinta uunin sisäpuolta kohti irrottaaksesi sen kiinnikkeestä A ja pujota se sitten kiinnityskohdista taustapuolella B.

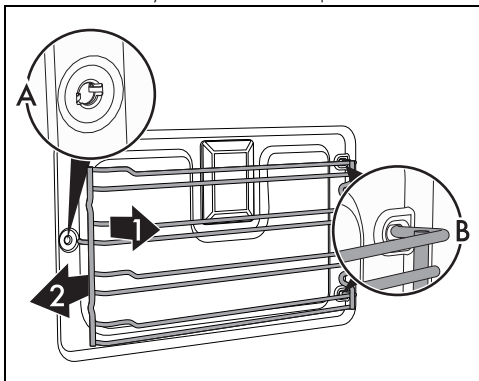

- Kun edellä kuvatut puhdistustoimenpiteet on suoritettu, aseta ritilöiden/peltien kannattimet takaisin paikoilleen.

Erityiset puhdistustoiminnot

- Käännä toimintokytkintä 0-asennosta vasemmalle yhden asennon verran.

Näppäin  vilkkuu.

Vapor Clean (vain joissakin malleissa)



Katso turvallisuuteen liittyvät yleiset varoitukset.



Vapor Clean -toiminto on höyrypuhdistusmenetelmä, joka edesauttaa lian irrottamista. Tämän menetelmän ansiosta uunitila voidaan puhdistaa äärimmäisen helposti. Likajäämät pehmennetään lämmön ja vesihöyryn avulla, joka helpottaa niiden tulevaa poistoa.

Esitoimenpiteet

Ennen Vapor Clean -toiminnon käynnistystä:

- Ota kaikki lisävarusteet pois uunitilasta.
- Jos läsnä, ota pois lämpötila-anturi.
- Jos läsnä, ota pois automaattisesti puhdistuvat paneelit.
- Kaada noin 120 millilitraa vettä uunitilan pohjalle. Varo, ettei vesi tule ulos urasta.
- Suihkupulloa käyttämällä, suihkuta veden ja astianpesuaineen sekoitusta uunitilan sisälle. Ruiskuta sekoitusta sivuseinille yläsuuntaan, alasuuntaan ja ohjauslevyn suuntaan.



Suorita korkeintaan 20 suihetta.





Älä suihkuta ohjauslevyn päälle, jos se on pinnoitettu itsepuhdistavalla materiaalilla.

- Sulje luukku.
- Avustetun puhdistusjakson aikana pese erikseen edellä irrotetut automaattisesti puhdistuvat paneelit (jos paikalla) käyttämällä haaleaa vettä ja pientä määrää pesuainetta.

Vapor Clean -asetus



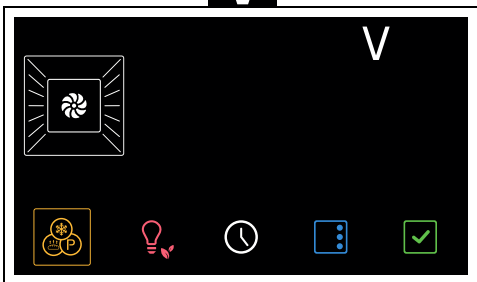

Jos sisäinen lämpötila on ennakoitua korkeampi, toimintoa ei aktivoida ja jokaisella näppäimen  painalluksella laite antaa äänimerkin. Anna laitteen jäähtyä ennen toiminnon aktivoitua.

1. Kun ollaan siirrytty erityistoimintojen valikkoon, paina näppäintä , kunnes valitaan toiminto .

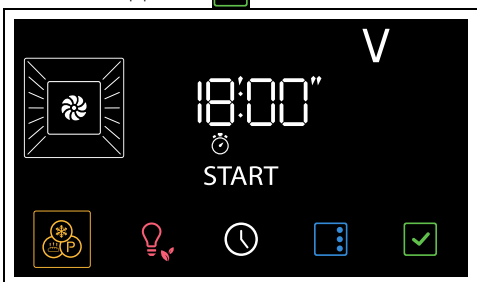

2. Paina näppäintä  vahvistaaksesi.



3. Käynnistä toiminto painamalla näppäintä .

 Kestoajan ja lämpötilan parametrejä ei ole mahdollista muuttaa käyttäjän toimesta.

Lopuksi näytölle ilmestyy vilkkuva kirjoitus

 ja kuuluu äänimerkki.

4. Poistu toiminnosta kääntämällä toimintokytkin 0-asentoon.

Ohjelmoitu Vapor Clean

Vapor Clean -toiminnon aloitus aika voidaan ohjelmoida muiden paistotoimintojen tapaan.

1. Kun Vapor Clean -toiminto on valittu, paina näppäintä .

Merkivalot  ja  vilkkuvat näytöllä.

2. Aseta paiston loppumisaika kääntämällä lämpötilakytintä.
3. Paina näppäintä  vahvistaaksesi.

Laite jää odottamaan asetettua käynnistymisaikaa käynnistääkseen Vapor Clean -toiminnon.

91477A672/E

Vapor Clean -toiminnon päättyminen

1. Käännä toimintokytkin asentoon 0 toiminnosta poistumista varten.
2. Avaa luukku ja pyyhi vähemmän pinttynyt lika pois mikrokuutiulilla.
3. Käytä pinttymieimpien jäämien puhdistuksessa naarmuttamatonta pesusientä.
4. Jos kyseessä on rasvajäämät, voit käyttää uunin puhdistukseen tarkoitettua pesuainetta.
5. Ota pois uunitilan sisälle jäänyt vesi.
6. Jos paikalla, aseta automaattisesti puhdistuvat paneelit ja riitilöiden/peltien kannattimet takaisin paikoilleen.

Paremmen hygieenisyyden vuoksi ja jotta voidaan estää pahojen hajujen tarttumista ruokiin:

- on suositeltavaa kuivata uunitila kiertoilmatoimintoa käyttämällä noin 10 minuutin ajan 160 °C:ssa.
- Jos läsnä on automaattisesti puhdistuvia paneeleja, on suositeltavaa suorittaa uunitilan kuivaus käyttämällä samanaikaisesti katalyyysijaksosaa.



Kumikäsineiden käyttöä suositellaan näiden toimenpiteiden aikana.



Vaikeasti saavutettavien kohtien manuaalisen puhdistuksen helpottamiseksi on suositeltavaa irrottaa luukku.

Pyrolyysi (vain joissakin malleissa)



Katso Turvallisuuteen liittyvät yleiset varoitukset.



Pyrolyysi on korkeassa lämpötilassa suoritettava automaattinen puhdistusmenetelmä, joka saa lian haihtumaan. Tämän menetelmän ansiosta uunitila voidaan puhdistaa äärimmäisen helposti.

Esitoimenpiteet



Ennen pyrolyysin käynnistämistä:

- Puhdista sisälasit tavallisten puhdistusohjeiden mukaan.
- Poista paistotilan sisältä edellisistä paistoista jäljelle jääneet suuret ruokajäämät tai valumat.
- Ota kaikki lisävarusteet pois uunitilasta.
- Jos pinttymieitä jäämiä esiintyy, suihkuta uunin

puhdistukseen tarkoitettua tuotetta lasiin (tutustu tuotteessa lukeviin varoituksiin); anna tuotteen vaikuttaa 60 minuutin ajan, huuhtelee ja kuivaa lasi sitten kotitalouspaperilla tai mikrokuuliinalla.

- Jos varusteena, poista lämpötila-anturi.
- Irrota ritilöiden/peltien kannattimet.
- Sulje luukku.

Pyrolyysin asettaminen

1. Kun ollaan siirrytty erityis toimintojen valikkoon, paina näppäintä , kunnes valitaan toiminto .

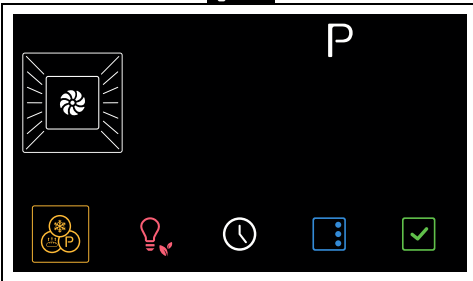

2. Paina näppäintä  vahvistaaksesi. Näytölle ilmestyy pyrolyysin kesto-aika (tehdasasetus on 2.30).

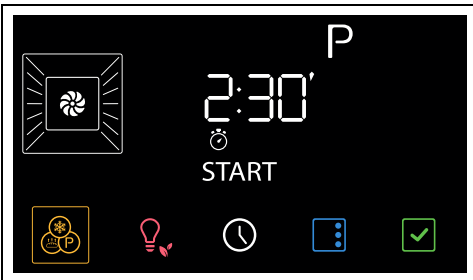



3. Käännä lämpötilakytintä asettaaksesi pyrolyysin kesto-aika minimin 2.00 ja maksimin 3.00 välille.

 Pyrolyysin suositeltu kesto:

- Vähän likainen: 2.00
- Keskimääräisen likainen: 2.30
- Erittäin likainen: 3.00

4. Paina näppäintä  vahvistaaksesi.

 Jos lämpötila-anturi (jos varusteena) on asetettu asianmukaiseen liittimeen, pyrolyysiä ei ole mahdollista käynnistää.

5. Noin 2 minuutin kuluttua pyrolyysin alkamisesta, merkkivalo  syttyy osoittaen, että luukku on lukittu laitteella, joka estää sen avaamista.

 Mitään toimintoa ei voi valita, kun luukun lukitus on kytkeytynyt.

Lopuksi näytölle ilmestyy vilkkuva kirjoitus **End** ja kuuluu äänimerkki.

6. Poistu toiminnosta kääntämällä toimintokytkin 0-asentoon.

 Luukku pysyy lukossa, kunnes uunitilan sisälämpötila laskee turvalliselle tasolle.

 Pyrolyysin aikana tuulettimet saavat aikaan voimakkaan äänen, joka johtuu niiden lisääntyneestä kiertonopeudesta. Kyseessä on täysin normaali ilmiö, joka edesauttaa lämmön häviämistä. Pyrolyysin lopussa tuuletus jatkuu automaattisesti riittävän ajan, jotta voidaan estää kalusteiden seinämien sekä uunin etupuolen ylikuumenemistä.

 Pyrolyysin aikana voi syntyä ikäviä hajuja, jotka johtuvat valmistuksen aikana käytettyjen normaalien öljymaisten aineiden haihtumisesta. Se on kuitenkin täysin luonnollista ja se häviää ensimmäisen pyrolyysin jälkeen.

 Jos pyrolyysin tulos minimiajassa ei ole tyydyttävä suosittelemme suuremman ajan asettamista seuraaviin puhdistusjaksoihin.

Ohjelmoi pyrolyysi

Pyrolyysin alkaminen voidaan ohjelmoida muiden paistotoimintojen tapaan.

1. Kun pyrolyysitoiminto on valittu, paina näppäintä .

Merkkivalot  ja  vilkkuvat näytöllä.

2. Aseta paiston loppumisaika kääntämällä lämpötilakytintä.

3. Paina näppäintä  vahvistaaksesi.

Laite jää odottamaan asetettua käynnistymisaikaa käynnistääkseen pyrolyysitoiminnon.



Mitään toimintoa ei voi valita, kun luukun lukitus on kytkeytynyt. On kuitenkin mahdollista sammuttaa laite kääntämällä toimintokytkin 0-asentoon.

Pyrolyysin lopuksi

1. Poistu toiminnosta kääntämällä toimintokytkin 0-asentoon.
2. Avaa luukku ja pyyhi jäämät uunitilan sisältä kostealla mikrokuituliinalla.



Kumikäsineiden käyttöä on suositeltavaa näiden toimenpiteiden aikana.



Vaikeasti saavutettavien kohtien manuaalisen puhdistuksen helpottamiseksi on suositeltavaa irrottaa luukku.

Ylimääräinen huolto

Neuvoja tiivisteen huoltoon

Tiivisteen on oltava pehmeä ja joustava.

- Pitääksesi tiivistettä puhtaana, käytä hankaamatonta pesusientä ja pese haalealla vedellä.

Sisävalon lampun vaihto



Sähköjännite
Sähköiskun vaara

- Kytke laitteen pääkatkaisin pois päältä.
- Käytä suojakäsineitä.

1. Ota kaikki lisävarusteet pois uunitilasta.
2. Irrota ritilöiden/peltien kannattimet.

3. Irrota lampun kansi työkalua käyttämällä (esimerkiksi lusikka).

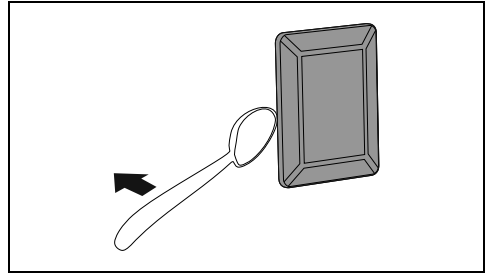

Älä naarmuta uunitilan suojaavaa pintakerrosta.

4. Irrota lamppu.

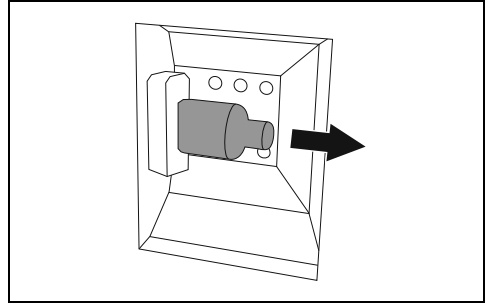

Älä koske halogeenilamppua suoraan käsillä, vaan varustaudu eristävällä suojuksella.

5. Vaihda lamppu tyypiltään samanlaiseen lamppuun (40W).
6. Asenna lampun kupu takaisin. Aseta sisälasin (A) ura luukkuun päin.

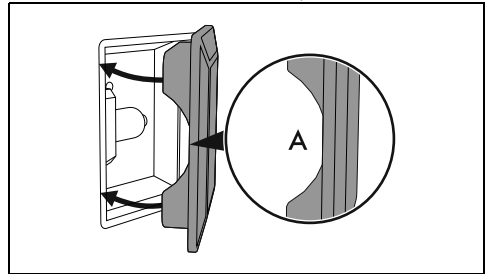

7. Paina kupu pohjaan siten, että se asettuu oikein lampun kannattimeen.

ASENNUS

Sähköliitäntä



Katso Turvallisuuteen liittyvät yleiset varoitukset.

Yleisiä tietoja

Tarkista, että sähköverkon ominaisuudet vastaavat tyyppikilven tietoja.

Tekniset tiedot, sarjanumeron ja merkinnän sisältävä tyyppikilpi sijaitsee näkyvällä paikalla laitteessa.

Tyyppikilpeä ei saa koskaan irrottaa.

Suorita maadoitus käyttämällä vähintään 20 mm pidempää johtoa muihin johtoihin nähden.

Laite voi toimia seuraavilla tavoilla:

- **220-240 V~**

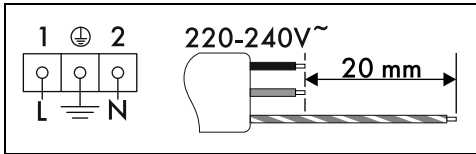

Kolminapainen johto 3 x 2,5 mm².



Osoitetut arvot viittaavat sisäjohtimen poikkipinta-alaan.



Edellä osoitetut virtajohtot on mitoitettu ottamalla huomioon tasoituskerroin (EN 60335-2-6 standardin mukaisesti).

Kiinteä liitäntä

Sijoita laitteen sähköjohtoon moninapainen katkaisin, jonka kontaktien avausväli on riittävä, jotta irtikytkentä tapahtuu ylijänniteluokassa III, voimassa olevien asennusmääräysten mukaisesti.

Australian ja Uuden-Seelannin markkinoille

Kiinteään liitäntään sisältyvän katkaisumenetelmän on oltava AS/NZS 3000 -määräysten mukainen.

Liitäntä pistokkeella ja pistorasialla

Tarkista, että pistoke ja pistorasia ovat samaa tyyppiä.

Vältä alentimien, sovittimien tai sivupiirien käyttöä, sillä ne voivat aiheuttaa kuumentumisia tai palaa.

Johdon vaihto



Sähköjännite
Sähköiskun vaara

- Kytke sähkön pääkytkin pois päältä.

1. Ruuvaa auki takasuojuksen ruuvit.

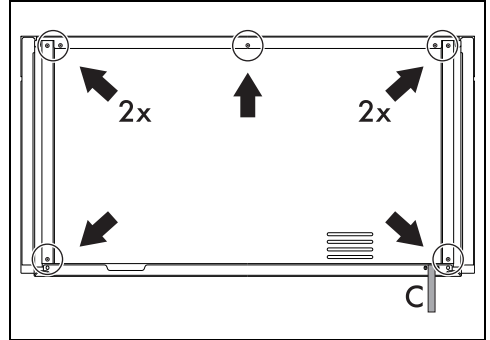

2. Nosta ylemmän suojusta kevyesti ja irrota takana oleva suojaus päästäksesi liitinrimaan.
3. Vaihda johto.
4. Varmista, että johtojen (uuni tai mahdollinen keittotaso) kulkureitti on sellainen, että niiden kosketus laitteeseen voidaan estää.

C = Sähköjohtojen asento.

Asemointi



Katso Turvallisuuteen liittyvät yleiset varoitukset.

Takakoukun poistaminen

Ennen laitteen upottamista kalusteeseen, on poistettava takasuojukseen asetettu johtokoukku pihdeillä tai erityistyökälulla.

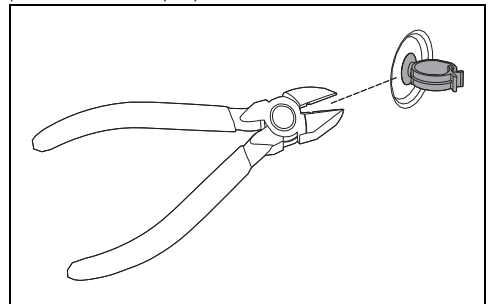

Etulevyn tiiviste

Liimaa varustuksiin kuuluva tiiviste etulevyn takaosaan estääksesi mahdolliset veden tai

muiden nesteiden vuodot.

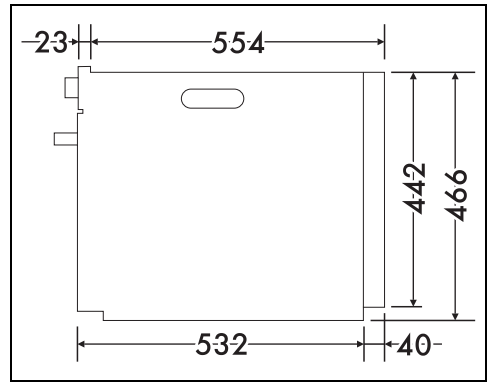
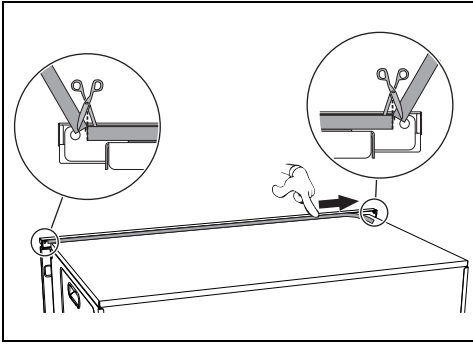

Kiinnitysholkit

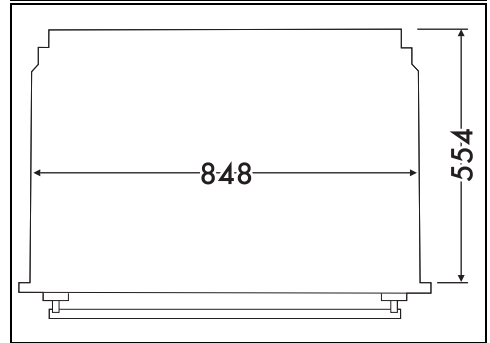
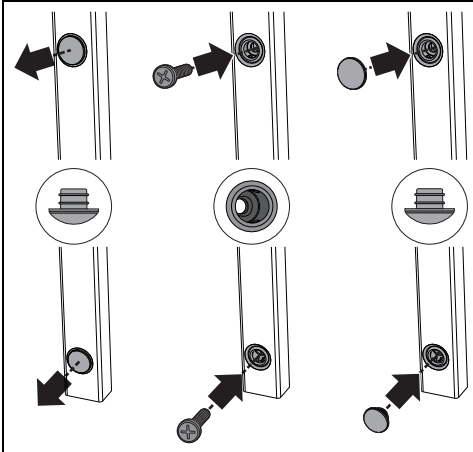

1. Irrota holkin tulpat, jotka on asetettu laitteen etuosaan.
2. Aseta laite upotuskohtaan.
3. Kiinnitä laite kalusteeseen ruuveilla.
4. Aseta holkkien päälle edellä irrotetut korkit.

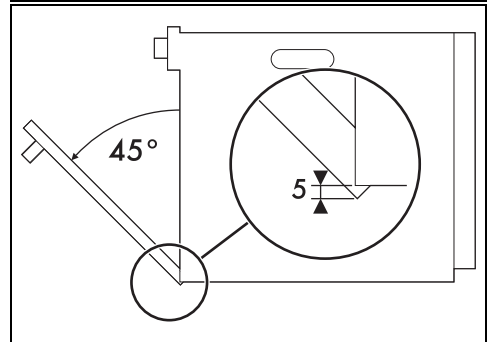

Laitteen mitat (mm)

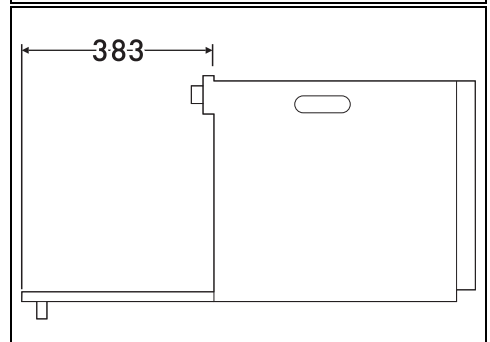
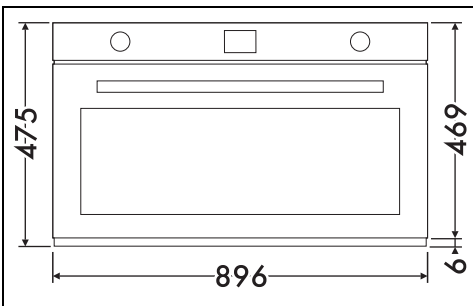

FI

Kalusteasennus kaappiin (mm)

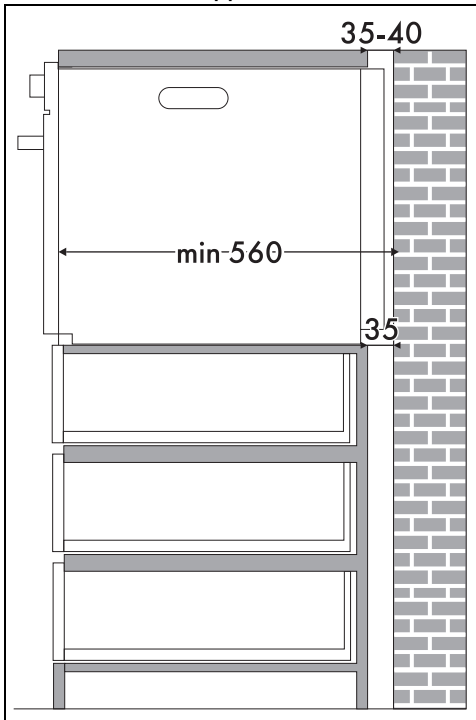

* Varmista, että kalusteen ylä-/
takaosassa on noin 35-40 mm leveä
aukko.

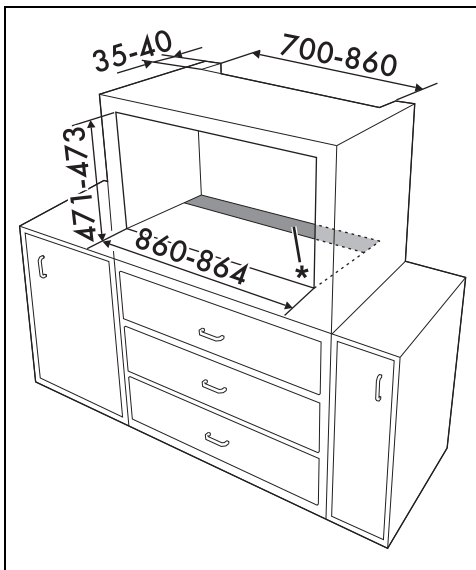
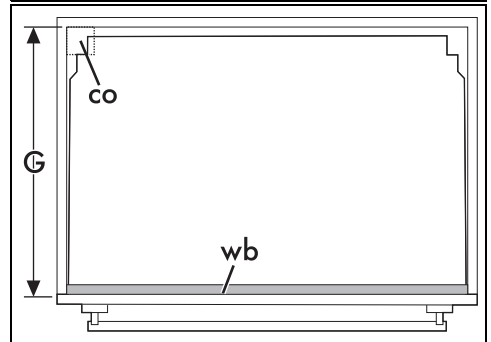
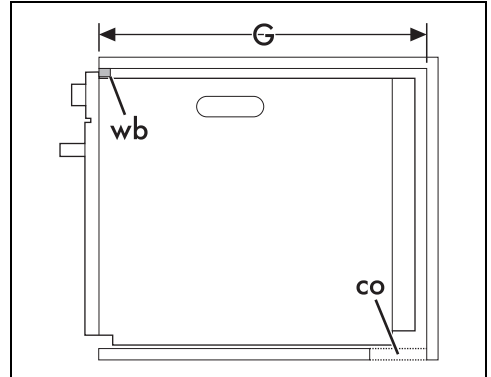
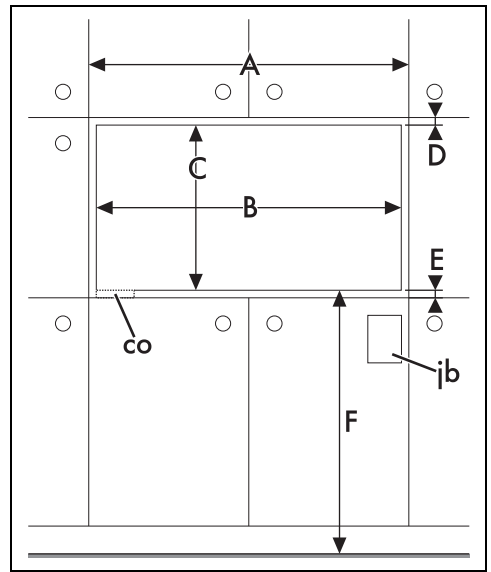

A min. 900 mm

B 860 - 864 mm

C 477 - 479 mm

D 9 - 11 mm

E min. 5 mm

F 121 - 1105 mm

G min. 560 mm

co Läpivienti sähköjohdolle (min. 6 cm²)

jb Sähkökytkentärasia

Kalusteasennus työtasojen alle (mm)

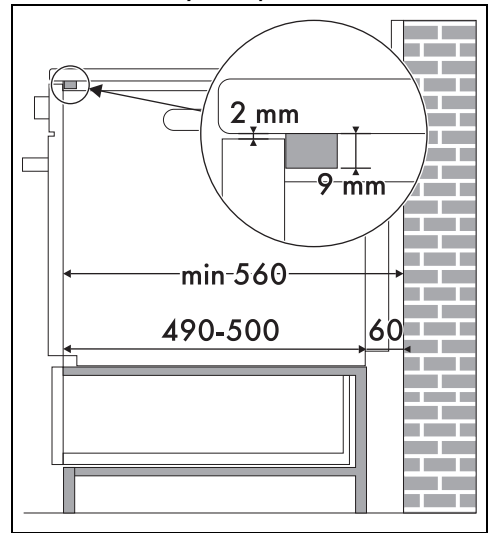

Jos aiotaan upottaa laite työtason alle, on asennettava puupalkki, jotta taataan ohjauspaneelin takaosaan asetetun tiivisteen käyttö mahdollisten veden tai muiden nesteiden tunkeutumisen estämiseksi.

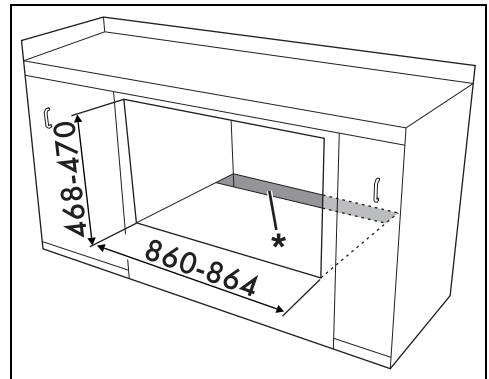

* Varmista, että kalusteen ala-/ takaosassa on noin 60 mm leveä aukko.

FI

Kalusteasennus keittotasojen alla (mm) (vain pyrolyttiset mallit)

Mikäli keittotaso sijoitetaan uunin päälle, puinen erotusväliseinä on asetettava vähintään 20 mm päähän uunin yläosasta, jotta voidaan estää ylikuumenemiset kahden laitteiston samanaikaisen toiminnan aikana. Erotusväliseinän saa poistaa vain tarkoituksenmukaisia varustuksia käyttämällä.

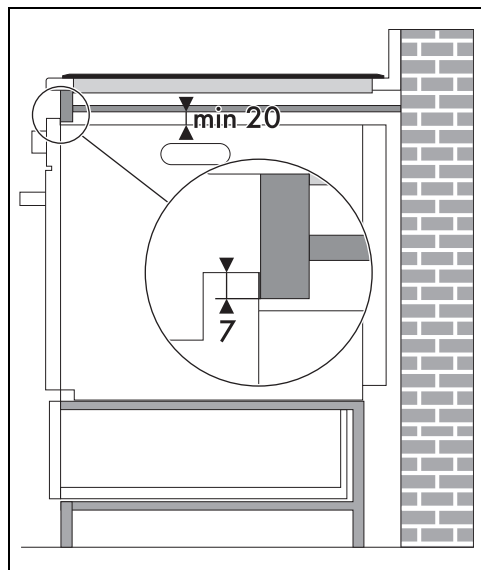
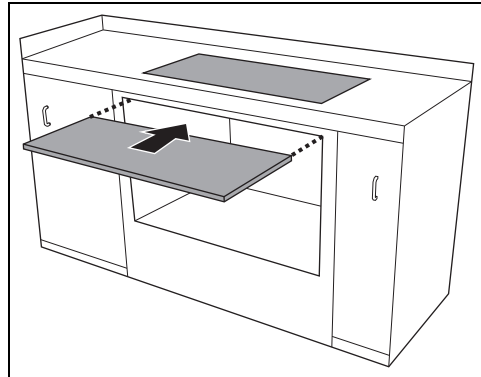
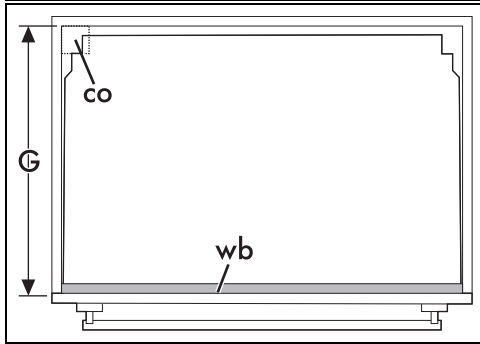
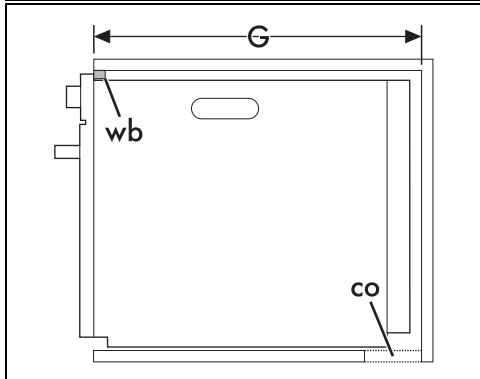
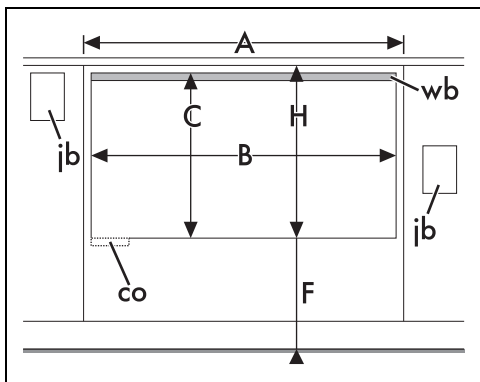

Puista erotusväliseinää käyttämällä puupalkki on asetettava työtason alle, jotta ohjauspaneelin takaosaan asetettua tarratiivistettä voitaisiin käyttää mahdollisten veden tai muiden nesteiden tunkeutumisen estämiseksi.

A min. 900 mm

B 860 - 864 mm

C 477 - 479 mm

F 121 - 1105 mm

G min. 560 mm

H min. 477 mm

co Läpivienti sähköjohdolle (min. 6 cm²)

ib Sähkökytkentärasia

wb Puupalkki (suositeltu)