

INSTRUCCIONES DETALLADAS PARA EL USO DEL REFRIGERADOR Y CONGELADOR



Le agradecemos la confianza que ha mostrado con la compra de nuestro electrodoméstico que ha sido diseñado para simplificarle la vida. Este manual de instrucciones detallado y el manual de instalación adjunto en una hoja separada se suministran para facilitar el uso de este producto. Las instrucciones le permiten conocer su nuevo electrodoméstico lo más rápido posible.

Esperamos que su uso pueda satisfacer sus deseos.

Visite nuestro sitio web en:

Obtenga consejos de uso, folletos, solución de problemas, servicios e información sobre reparaciones:



www.smeg.com/services/customer-service

Información sujeta a cambios sin previo aviso.

Enlace a la base de datos EU EPREL

El código QR en la etiqueta de consumo energético del aparato proporciona un enlace web para el registro de este aparato en la base de datos EU EPREL. Conserve la etiqueta de consumo energético como referencia junto con el manual de usuario y todos los demás documentos proporcionados con este aparato. Es posible encontrar información relacionada con el rendimiento del producto en la base de datos EU EPREL utilizando el enlace <https://eprel.ec.europa.eu> y el nombre del modelo y número de producto que puede encontrar en la placa de características del aparato. Para obtener información más detallada sobre la etiqueta energética, visite www.theenergylabel.eu.

Este aparato está pensado exclusivamente para el uso doméstico.

El refrigerador está pensado para el almacenamiento de alimentos frescos a temperaturas superiores a 0°C.

El congelador se utiliza para congelar alimentos frescos y para el almacenamiento a largo plazo de alimentos congelados (hasta un año, dependiendo del tipo de alimento).

En el manual aparecerán algunos símbolos cuyos significados son los siguientes:



¡INFORMACIÓN!

Información, consejo, sugerencia o recomendación



¡ADVERTENCIA!

Advertencia de peligro general



¡DESCARGA ELÉCTRICA!

Advertencia de peligro de descarga eléctrica



¡PELIGRO DE FUEGO!

Advertencia por riesgo de incendio

Tabla de contenidos

Advertencias importantes	5
Antes del primer uso	5
Instrucciones de seguridad importantes	5
Informaciones importantes sobre el uso del electrodoméstico	8
Protección del medio ambiente	10
Consejos para ahorrar energía eléctrica con aparatos de refrigeración y congelación ..	12
Instalación y conexión	13
Selección del lugar	13
Instalar el aparato	13
Conexión del electrodoméstico	14
Cambio de dirección de apertura de la puerta	15
Descripción del electrodoméstico	19
Manejo del electrodoméstico	20
Encendido/apagado del electrodoméstico	21
Selección de la temperatura del electrodoméstico	21
Unidad de control/pantalla en modo de espera	22
Refrigeración intensiva (compartimento refrigerador)	22
Congelación intensiva (compartimento congelador)	23
Función Eco	24
Función MultiZone	24
Holiday mode (ausencia prolongada)	25
Bloqueo para niños	25
Alarma de temperatura alta	26
Alarma de la puerta abierta	26
Alarma de corte de energía/falla de suministro de energía	27
Equipamiento interior del electrodoméstico	28
Estante	28
Rejilla para botellas *	28
Cajón para frutas y verduras con regulador de humedad (CrispZone) *	28
Cajón ZeroZone *	29
Transformar el cajón ZeroZone en un cajón de frutas y verduras *	29
Estantes de la puerta	30
MultiFlow con ionizador de aire	30
AdaptTech	31
Recomendaciones para la distribución de los alimentos en el electrodoméstico	32
Almacenamiento de alimentos en el refrigerador	33
Advertencias importantes para el almacenamiento de alimentos	33
Evitar la contaminación de los alimentos	33
Almacenamiento de alimentos *	33
Congelación y conservación de alimentos congelados	37
Proceso de congelación	37
Advertencias importantes sobre la congelación de los alimentos	37
Almacenamiento de alimentos congelados industrialmente	37
Tiempo de almacenamiento de alimentos congelados	38

La descongelación de alimentos congelados	38
Descongelar el electrodoméstico	39
Descongelar automáticamente el electrodoméstico	39
Descongelar un congelador NoFrost	39
Descongelación manual de un congelador NoFrost	39
Limpieza del electrodoméstico	41
Solución de problemas	42
Información sobre el ruido del electrodoméstico	45

Advertencias importantes

Antes del primer uso

Antes de conectar el electrodoméstico, es necesario leer cuidadosamente las instrucciones de uso que describen el electrodoméstico y su uso correcto y seguro. Estas instrucciones están adaptadas a distintos tipos/modelos de aparatos, por lo tanto es posible que contengan descripciones de funciones y componentes que su electrodoméstico no tiene. Recomendamos que almacene las instrucciones y asegúrese de que en el posible caso de venta se mantengan con el aparato.

Las instrucciones de uso incluyen la versión del congelador No Frost que está equipado con un ventilador y en el cual el proceso de descongelamiento se realiza de forma automática (sólo algunos modelos).

Comprobar posibles daños y anomalías en el sistema. Si encuentra que su aparato está dañado, deberá informar de ello al vendedor al que le compró el electrodoméstico.

Antes de conectar el aparato a la red eléctrica, deje que el electrodoméstico se asiente en posición vertical por unas 2 horas. Esto reducirá la posibilidad de fallos de funcionamiento por el efecto del transporte en el sistema de refrigeración.

Instrucciones de seguridad importantes



¡PELIGRO DE FUEGO!

¡ADVERTENCIA! Riesgo de incendio/materiales inflamables.

El electrodoméstico debe estar conectado a la red eléctrica y conectado a tierra de acuerdo con las normas y reglamentaciones vigentes.

¡ADVERTENCIA! No coloque varios tomacorrientes portátiles ni fuentes de alimentación portátiles en la parte posterior del electrodoméstico.

Antes de limpiar el electrodoméstico, desenchúfelo de la red eléctrica (desconectar el cable de alimentación de la toma de corriente).

 **¡DESCARGA ELÉCTRICA!**

Si el cable de conexión está dañado, debe ser cambiado por el fabricante o un técnico autorizado para prevenir todo riesgo posible.

 **¡DESCARGA ELÉCTRICA!**

¡ATENCIÓN! Cuando coloque el electrodoméstico, asegúrese de que el cable de alimentación no quede atrapado ni esté dañado.

 **¡DESCARGA ELÉCTRICA!**

Si la iluminación LED no funciona, debe llamar al servicio técnico. ¡No intente realizar la reparación de la iluminación LED usted mismo, ya que existe peligro de contacto con alta tensión!

 **¡ADVERTENCIA!**

¡ADVERTENCIA! No utilice aparatos eléctricos dentro del electrodoméstico, a menos que sean del tipo recomendado por el fabricante del aparato frigorífico.

 **¡ADVERTENCIA!**

¡ADVERTENCIA! No utilice dispositivos mecánicos u otros medios para acelerar el proceso de descongelamiento, a menos que sean los recomendados por el fabricante.

 **¡ADVERTENCIA!**

¡ADVERTENCIA! Para evitar riesgos debido a la inestabilidad del electrodoméstico, debe ser instalado de acuerdo con las instrucciones.

Peligro de quemaduras por congelación

Nunca introduzca los alimentos congelados en la boca.

También, evite el contacto con los alimentos congelados, ya que esto puede causar congelación.

Seguridad de los niños y de las personas vulnerables

Este electrodoméstico no deben utilizarlo personas (incluido niños) con capacidades físicas, sensitivas o mentales reducidas o sin experiencia y conocimiento, a menos que les supervise o les enseñe a utilizar el electrodoméstico una persona responsable de su seguridad.

Se debería vigilar a los niños para asegurarse de que no juegan con el electrodoméstico.

Los niños no deben realizar la limpieza y el mantenimiento del aparato sin la supervisión de una persona responsable.

Retire el embalaje destinado a la protección del electrodoméstico o las piezas especiales durante el transporte. Existen riesgos de lesiones o asfixia.

Al desechar un electrodoméstico usado, desconecte el cable de alimentación, retire las puertas y deje los estantes en el interior del aparato. Esto evitará que los niños se suban al electrodoméstico y este se cierre.

Sólo para el mercado europeo

Este electrodoméstico puede ser utilizado por niños a partir de ocho años y por personas con capacidades físicas, sensitivas o mentales reducidas o sin experiencia ni conocimientos, siempre que alguien les supervise o les haya enseñado a utilizarlo de una forma segura y siempre que comprendan los riesgos asociados.

Los niños no deben jugar con el aparato.

Los niños no deben realizar la limpieza y el mantenimiento del aparato sin la supervisión de una persona responsable.

Está permitido que los niños entre 3 y 8 años carguen y descarguen los aparatos de refrigeración.

Advertencia con respecto al refrigerante

El electrodoméstico contiene una pequeña cantidad de gas R600a que es ecológico, pero combustible. Tenga cuidado de no dañar los componentes del sistema de refrigeración. La fuga de gas no es peligroso para el medio ambiente, pero puede dañar los ojos o encenderse.

Si hay una fuga de gas, ventilar la zona, desconectar el electrodoméstico de la red y llame a un técnico de servicio.

Informaciones importantes sobre el uso del electrodoméstico



¡ADVERTENCIA! Este electrodoméstico está diseñado para utilizarse en el hogar y aplicaciones similares, como por ejemplo:

- áreas de cocina para el personal en tiendas, oficinas y otros lugares de trabajo,
- en granjas, por clientes en hoteles, moteles y otros entornos de tipo residencial;
- en alojamientos de tipo «Bed and Breakfast»;
- restauración y aplicaciones similares no comerciales.

¡ADVERTENCIA!

¡ADVERTENCIA! Mantener las aberturas de ventilación libres de obstáculos en la carcasa del electrodoméstico o en la estructura integrada.

El electrodoméstico no se puede utilizar al aire libre ni puede estar expuesto a la lluvia.

No almacene sustancias explosivas como recipientes de aerosol con un propulsor inflamable en este electrodoméstico.

Si el electrodoméstico va a estar fuera de uso por un período prolongado de tiempo, apáguelo con el botón correspondiente y desconecte el electrodoméstico de la red eléctrica. Vacíe el electrodoméstico, descongélelo y límpielo, luego debe dejar la puerta entreabierta.

En caso de avería o corte de energía, no abra el congelador a menos que la interrupción dure más de 16 horas. Después de este tiempo utilice los alimentos congelados o asegure una refrigeración adecuada (por ejemplo un electrodoméstico sustituto).

Datos técnicos del electrodoméstico

La placa de características se puede encontrar en el interior del electrodoméstico. Contiene informaciones sobre la tensión, el volumen bruto y neto, el tipo y la cantidad de refrigerante y la información sobre las clases de clima.

Si la placa no es el idioma de su elección o el idioma de su país, sustitúyala por el que se suministra.



¡ADVERTENCIA!

¡ADVERTENCIA! Durante la instalación, la limpieza y la eliminación del aparato tenga cuidado de no dañar el aislamiento o las partes del sistema de refrigeración. Esto evita la contaminación del medio ambiente.

Protección del medio ambiente

El embalaje está hecho de materiales ecológicos que se pueden reciclar, deshechar o destruir sin ningún peligro para el medio ambiente.

Eliminación del electrodoméstico usado

Para proteger el medio ambiente lleve el electrodoméstico usado a un centro autorizado de recogida de electrodomésticos.

Antes de realizar esto:

- desconecte el aparato de la red eléctrica;
- no permita que los niños jueguen con el electrodoméstico usado.



El símbolo en el producto o en su embalaje indica que el producto no debe ser tratado como residuo doméstico normal. El producto debe ser llevado a un centro de recogida autorizado para residuos eléctricos y procesamiento de equipos electrónicos. La eliminación correcta del producto ayudará a prevenir los posibles efectos negativos sobre el medio ambiente y la salud de las personas que podrían ocurrir en caso de eliminación incorrecta del producto. Para obtener información detallada sobre la extracción y el procesamiento del producto, póngase en contacto con el organismo municipal responsable de la gestión de residuos, su servicio de eliminación de residuos o la tienda donde adquirió el producto.

Información para institutos de pruebas

La instalación y preparación del aparato para cualquier verificación de EcoDesign debe cumplir con la norma EN 62552.

Los requisitos de ventilación, las dimensiones del hueco y los espacios traseros mínimos deben ser los indicados en este Manual del usuario. Comuníquese con el fabricante para obtener más información, incluidos los planes de carga.

Cuidado y atención al cliente

Utilice siempre repuestos originales.

Cuando se comunique con nuestro Centro de servicio autorizado, asegúrese de tener los siguientes datos disponibles: modelo y número de serie.

La información se puede encontrar en la placa de características.

Servicio

- Para reparar el aparato, comuníquese con el Centro de servicio autorizado. Solo utilice repuestos originales.

- Tenga en cuenta que la autoreparación o la reparación no profesional pueden tener consecuencias para la seguridad y pueden anular la garantía.
- Los siguientes repuestos estarán disponibles por 7 años después de que el modelo haya sido discontinuado: termostatos, sensores de temperatura, placas de circuito impreso, fuentes de luz, manijas de puertas, bisagras de puertas, bandejas y cestos. Tenga en cuenta que algunos de estos repuestos solo están disponibles para reparadores profesionales y que no todos los repuestos son importantes para todos los modelos.
- Las juntas de puertas estarán disponibles por 10 años después de que se haya discontinuado el modelo.

Consejos para ahorrar energía eléctrica con aparatos de refrigeración y congelación

- Instale el aparato como se especifica en el manual de instrucciones.
- No abra la puerta con más frecuencia de la necesaria.
- De vez en cuando asegúrese de que la circulación de aire detrás del aparato no esté obstruida.
- Si la junta está dañada o no proporciona un sellado perfecto cámbiela tan pronto como sea posible.
- Guarde la comida en recipientes bien cerrados o en un embalaje adecuado.
- Antes de colocar un alimento en el aparato enfríelo a temperatura ambiente.
- Descongele los alimentos congelados en el compartimiento del refrigerador.
- Retire algunos de los cajones del compartimiento del congelador como se describe en el manual de instrucciones, con el fin de poder usar de todo el interior.
- Asegúrese de que la disposición de los estantes en el compartimiento sea uniforme y que la comida se encuentre colocada de modo que el aire pueda circular libremente (observe la colocación recomendada de los alimentos como se describe en las instrucciones).

Instalación y conexión

Selección del lugar

- Instale el electrodoméstico en un lugar seco y bien ventilado. El electrodoméstico funciona correctamente si la temperatura ambiente es la especificada en la tabla. La clase de electrodoméstico se indica en la placa/etiqueta de características con la información básica sobre el electrodoméstico.

Descripción	Clase	Rango de temperatura ambiente (°C)	Humedad relativa
Templada extendida	SN	+10 hasta +32	≤75%
Templada	N	+16 hasta +32	
Subtropical	ST	+16 hasta +38	
Tropical	T	+16 hasta +43	



¡INFORMACIÓN!

Este electrodoméstico no está diseñado para ser utilizado como electrodoméstico integrado.



¡INFORMACIÓN!

No colocar el electrodoméstico en una habitación donde la temperatura es inferior a los 5°C, ya que esto puede causar un mal funcionamiento o daños en el aparato.

- Durante su montaje o instalación el enchufe del electrodoméstico debe estar accesible.
- No exponer el electrodoméstico a la luz solar directa y no lo coloque cerca de fuentes de calor, como una cocina, radiador o calentador de agua. El electrodoméstico debe estar al menos 3 cm de distancia de la estufa eléctrica o de gas, o por lo menos 30 cm del horno de aceite o una estufa de combustible sólido. Para distancias más pequeñas, es necesario usar una placa aislante.

Advertencia: Coloque el aparato en una habitación suficientemente espaciosa. Debe haber al menos 1 m³ de espacio por cada 8 gramos de refrigerante. La cantidad de refrigerante se indica en la placa de características en el interior del aparato.

Instalar el aparato

La instalación del aparato debe ser realizada por lo menos por dos personas para evitar cualquier lesión personal o daño al aparato.



- El aparato debe estar nivelado o ligeramente inclinado hacia atrás. Debe ser estable y estar colocado sobre una base sólida. En la parte delantera, el aparato tiene los dos pies ajustables que pueden utilizarse para nivelarlo. En la parte posterior, las ruedas permiten una instalación más fácil de el aparato (sólo con algunos modelos).
- Después de nivelar el aparato con los pies ajustables, ajuste el pie adicional para obtener una mayor estabilidad del aparato.
- No exponga el aparato a la luz solar directa y no lo coloque cerca de fuentes de calor. Si no puede evitarse, instale un panel de aislamiento.

- El aparato está diseñado para una instalación independiente. Para alcanzar el consumo de energía nominal/mínimo, deje siempre 50 mm de espacio libre entre la pared y la parte posterior del aparato y por encima del aparato. También observe que el aire pueda circular adecuadamente a ambos lados del aparato y por encima de él.
- El aparato también se puede colocar junto a o entre gabinetes o alacenas de cocina, o adyacente a una pared. En caso de tal colocación, el aparato funcionará sin problemas; sin embargo, el consumo de energía podría aumentar. Respete el espacio mínimo por encima y por detrás del aparato, como se indica en la figura.
- Al retirar cajones y estantes, observe el espacio requerido para abrir la puerta del electrodoméstico (vea el dibujo del diseño).

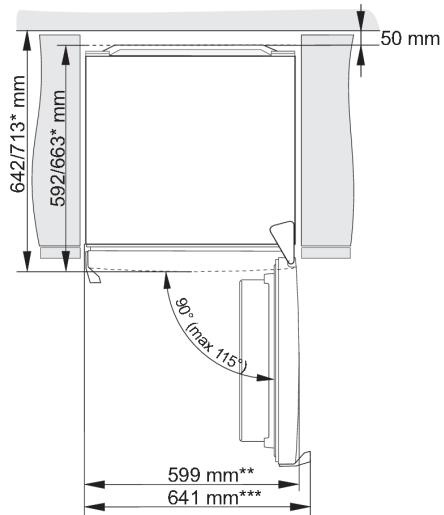
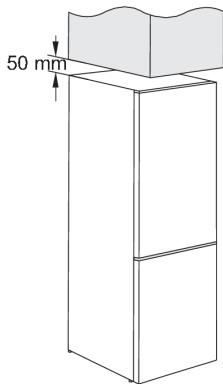

* depende del modelo

** modelo con asa integrada

*** modelo con asa exterior

Conexión del electrodoméstico

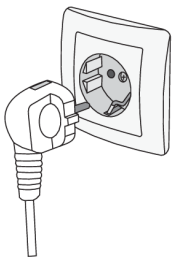





- Conectar el aparato a la red eléctrica con el cable de conexión. La toma de corriente debe estar equipada con un contacto de tierra (enchufe de seguridad). La tensión y la frecuencia nominal se indica en la placa/etiqueta de características con la información básica sobre el electrodoméstico.
- El electrodoméstico debe estar conectado a la red eléctrica y conectado a tierra de acuerdo con las normas y reglamentaciones vigentes. El electrodoméstico puede soportar desviaciones a corto plazo de la tensión nominal, pero no más del +/- 6%.

Cambio de dirección de apertura de la puerta

La dirección en la que se abre la puerta del aparato puede ser invertida.

Advertencia: Desconectar el aparato del suministro eléctrico antes de invertir la dirección de apertura de la puerta.

Herramientas necesarias:	
	llave de vaso n° 8
	destornillador Phillips
	destornillador
	llave n° 8

Nota:

- Si el aparato debe inclinarse para permitir el acceso a las partes inferiores, pida ayuda a otra persona o coloque suavemente el aparato sobre una superficie blanda para evitar dañarlo. Para invertir la dirección de apertura de la puerta, proceda de la siguiente manera.

1.  Coloque el aparato en posición vertical. Abra la puerta superior y retire las rejillas de la puerta (para evitar que se dañen durante el procedimiento). Cierre la puerta.

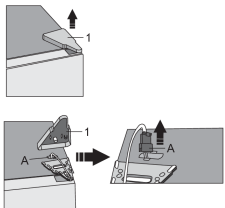
2.  Retirar la tapa de la bisagra superior (1). Tenga especial cuidado de no dañar el conector (A). Desconectar el conector (A).

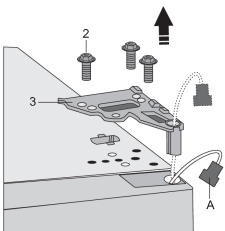
3.  Desatornillar los tornillos (2) y retirar la bisagra (3). Pasar el conector (A) por el orificio de la bisagra. Sujetar la puerta durante el procedimiento para evitar que se caiga.

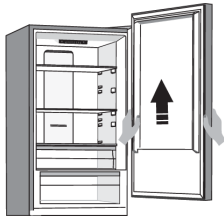
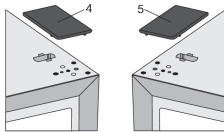
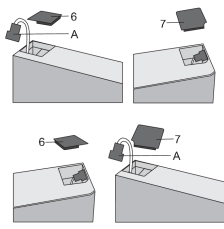
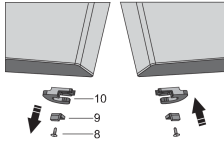
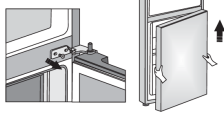
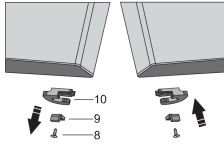
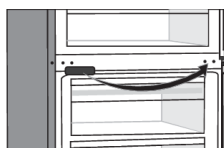
4.  Retirar la puerta superior de la bisagra central levantándola con cuidado en línea recta hacia arriba. Colocar la puerta sobre una superficie lisa.
5.  Coger la tapa (derecha) de la bolsa (4) y colocarla en el lugar de donde se ha quitado la bisagra superior. Retirar y guardar la tapa del otro lado (5) donde se reubicará la bisagra.
6.  Quitar la tapa (6) del lado izquierdo de la puerta superior y sacar el conector (A) del espacio debajo de la tapa. Luego quitar la tapa (7) del lado derecho de la puerta superior. Colocar la tapa (7) en el lado izquierdo de la puerta superior y colocar la tapa (6) en el lado derecho de la puerta superior.
7.  Desenroscar el tornillo (8) y retirar el retenedor de la puerta (10) y el tope de la puerta (9). Luego, utilizar el tornillo (8) para instalar el retenedor de la puerta suministrado en la bolsa, y el tope de la puerta (9). Guardar el retenedor de la puerta (10) por si lo necesita más tarde.
8.  Desenroscar los tornillos de la bisagra central y retirarla. Luego, retirar la puerta inferior de la bisagra inferior.
9.  Colocar la puerta inferior sobre una superficie lisa. Desenroscar el tornillo (8) y retirar el retenedor de la puerta (10) y el tope de la puerta (9). En el lado opuesto utilizar el tornillo (8) para instalar el retenedor de la puerta suministrado en la bolsa, y el tope de la puerta (9). Guardar el retenedor de la puerta (10) por si lo necesita más tarde.
10.  Retirar la tapa de la bisagra del medio y vuelva a colocarla en el lado opuesto.

11. Incline el aparato hacia atrás y retire la pata ajustable (11).

12.

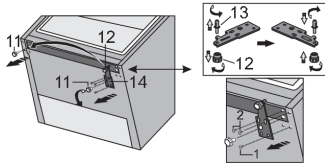

Afloje los tres tornillos de la bisagra inferior (14) y extráigala. Retire la pata adicional (12) del pasador de la bisagra inferior (13). Desatornille el pasador (13) de la bisagra inferior y atorníllelo en el lado opuesto de la bisagra, junto con la pata adicional (12).

13.

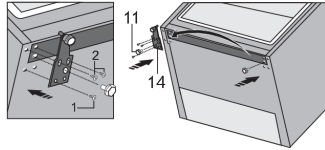

Fije la bisagra (14) en el lado opuesto, con los tornillos. Los tornillos deben colocarse en el orden que se muestra en la siguiente figura. Primero, ajuste el tornillo 1, seguido de los tornillos 2. Luego, atornille las patas ajustables (11).

14.

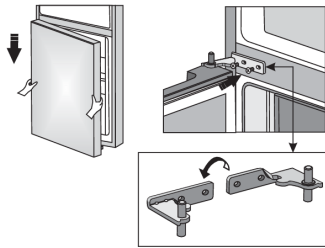

Colocar la puerta inferior en la bisagra inferior y mantenlos en su lugar. Girar la bisagra central 180°. Colocar la arandela en la posición correcta y ajustar la posición de la bisagra central para poder instalar y fijar la puerta inferior.

15.

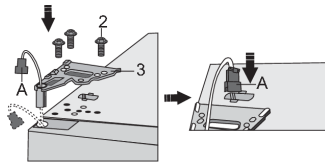

Colocar correctamente la puerta superior, pasar el conector (A) por el orificio de la bisagra superior (3) y ajustar con los tornillos (2). Sostenga la puerta superior en su lugar mientras los posiciona. Volver a conectar el conector (A).

16.

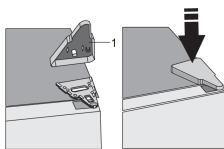

Volver a colocar la tapa de la bisagra superior (1).

17. Abrir la puerta superior y volver a colocar el los estantes de la puerta; luego, cierre la puerta.

Nota: Si su modelo tiene un asa, entonces muévelo al lado opuesto siguiendo las instrucciones de abajo. Retirar la puerta superior y colocarla sobre una superficie lisa. Retirar los tapones (1) y (4) y soltar los tornillos (2) como se muestra en la figura. Volver a colocar el asa (3) en el lado opuesto, ajustar los tornillos (2) y volver a colocar las tapas (1) y (4).

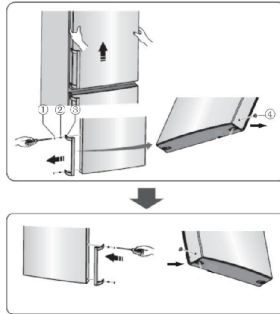

Descripción del electrodoméstico

Este producto contiene una fuente luminosa de la clase de eficiencia energética G.

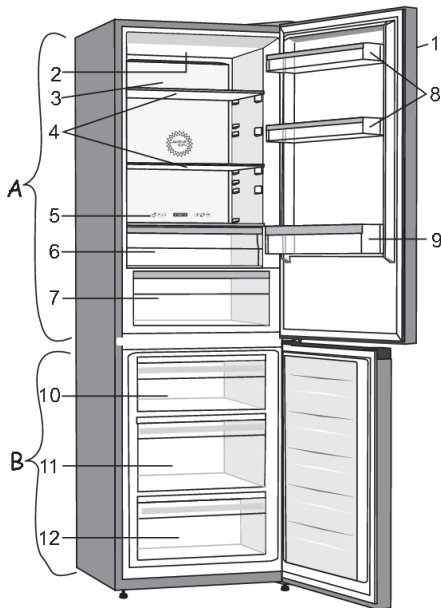

A Refrigerador

1. Panel de control
2. Iluminación LED
3. Columna MultiFlow
4. Estantes de vidrio
5. Control deslizante para convertir el cajón ZeroZone en un contenedor de fruta y verdura
6. Cajón ZeroZone
7. Cajón para frutas y verduras (CrispZone) con regulador de humedad *
8. Estantes bajos de la puerta
9. Estantes para las botellas

B Congelador

10. Cajón superior
11. Cajón profundo SpaceBox
12. Cajón inferior

- Los cajones están protegidos con un sistema que impide que se saquen sin querer. Para sacar un cajón del aparato, tire de él hasta el tope, luego levántelo por la parte delantera y sáquelo completamente.

* Únicamente en algunos modelos.

Manejo del electrodoméstico

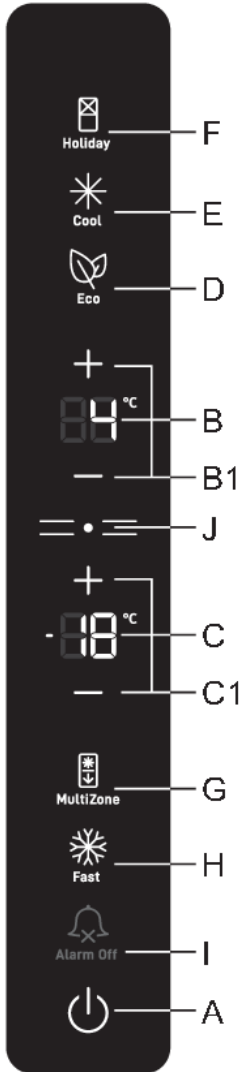

- A** Tecla de encendido/apagado del aparato
- B** Visualizador de la temperatura configurada del compartimento refrigerador
- B1** Teclas de ajuste de temperatura del compartimento refrigerador
- C** Pantalla de ajuste de temperatura del compartimento congelador
- C1** Teclas de ajuste de temperatura del compartimento congelador
- D** Tecla de encendido/apagado de la función Eco
- E** Tecla de encendido/apagado de enfriamiento intensivo (super cool)
- F** Holiday mode (ausencia prolongada)
- G** Tecla convert Freezer/ZeroZone
- H** Tecla de encendido/apagado de congelación intensiva (fast freeze)
- I** Tecla de apagado de alarma acústica
- J** Tecla de activación en espera

Encendido/apagado del electrodoméstico

Cuando conecte el aparato a la red eléctrica por primera vez, el aparato estará en modo de espera (apagado, pero con alimentación).



Encendido del aparato: para encender el aparato, presione la tecla **A**. Se emitirá un pitido y aparecerá la temperatura en las unidades de visualización **B** y **C**.

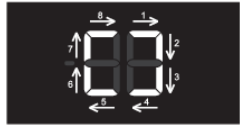

Apagado del aparato: para apagar el aparato, presione la tecla **A** y manténgala presionada por un momento (2 segundos). Volverá a sonar un pitido y los segmentos superiores de los dígitos de la pantalla **B** se iluminarán en el sentido de las agujas del reloj. El aparato está en modo de espera (todavía está alimentado).

Selección de la temperatura del electrodoméstico

¡INFORMACIÓN!

- La temperatura del aparato se configura de fábrica al valor recomendado de 4 °C para el compartimiento frigorífico y -18 °C para el compartimiento congelador.
- Una vez que se ha encendido el aparato, pueden transcurrir varias horas hasta que se alcance la temperatura deseada. No coloque ningún alimento en el refrigerador antes de que la temperatura llegue al valor seleccionado.



Use las teclas **B1** para configurar la temperatura en el **compartimento refrigerador**.

- + Aumentar temperatura
- Disminuir temperatura

- La temperatura del compartimento refrigerador se puede ajustar en el rango de +1°C a 9°C.
- Cada vez que una de las teclas **B1** se presionan, la temperatura aumenta o disminuye en 1 °C. Tres segundos después de presionar la tecla más reciente, la configuración actual se almacena automáticamente como la configuración de temperatura más reciente para el compartimento refrigerador del aparato.
- El ajuste de temperatura recomendado es 4 °C.

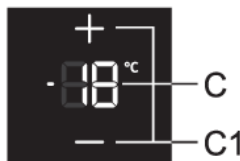

Use las teclas **C1** para configurar la temperatura en el **compartimento congelador**.

- + Aumentar temperatura
- Disminuir temperatura

- La temperatura del compartimento congelador se puede ajustar en el rango de -16°C a -24°C.
- Cada vez que una de las teclas **C1** se presionan, la temperatura aumenta o disminuye en 1 °C. Tres segundos después de presionar la tecla más reciente, la configuración actual se almacena automáticamente como la configuración de temperatura más reciente para el compartimiento congelador del aparato.
- El ajuste de temperatura recomendado es -18 °C.

Unidad de control/pantalla en modo de espera

💡 ¡INFORMACIÓN!

30 segundos después de presionar la tecla más reciente, la unidad de control/pantalla cambia al modo de espera. Todos los indicadores y visualizaciones de la unidad de control se apagarán. Si se activa alguna de las funciones adicionales, su indicador también permanecerá encendido mientras el aparato esté en modo de espera.

Para volver del modo de espera: presione brevemente la tecla **A** de **J** o abra la puerta del compartimento refrigerador. Si alguna de las funciones adicionales está activada, también puede presionar la tecla para activar o desactivar esa función adicional con el fin de reactivar el aparato que está en modo de espera.

Refrigeración intensiva (compartimento refrigerador)

💡 ¡INFORMACIÓN!

Utilice esta configuración después de encender el electrodoméstico por primera vez, antes de realizar la limpieza o antes guardar una gran cantidad de alimentos.

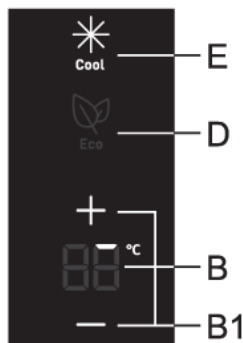

Para activarla: para activar la función de enfriamiento intensivo (super cool), presione la tecla **E**. Sonará un pitido y el indicador **super cool** se iluminará.

Los segmentos externos del dígito en la unidad de visualización **B** se iluminarán sucesivamente. Al principio, solo se iluminará el primer segmento (consulte la figura anterior); luego, los segmentos sucesivos se iluminarán en el sentido de las agujas del reloj.



Hacia el final de la operación de esta función, todos los segmentos externos de la unidad de visualización **B** se iluminarán.

- Mientras la función de enfriamiento intensivo (super cool) está activada, la temperatura del compartimento congelador se puede configurar o ajustar como de costumbre.
- Para cambiar la temperatura del compartimento refrigerador mientras la función de refrigeración intensiva (super cool) está activada, la función de refrigeración intensiva debe desactivarse primero pulsando la tecla **E**.

Para desactivar: para desactivar la función de enfriamiento intensivo (super cool), presione la tecla **E**. Oirá un pitido y el indicador **super cool** ya no se encenderá. Si la función no se desactiva manualmente, se desactivará automáticamente después de aproximadamente doce horas.

 **¡INFORMACIÓN!**

Cuando se activa la función de enfriamiento intensivo (super cool), el aparato funcionará con la máxima potencia. Durante este tiempo, la operación puede ser temporalmente más ruidosa.

Congelación intensiva (compartimento congelador)

 **¡INFORMACIÓN!**

Utilice esta configuración después de encender el electrodoméstico por primera vez, antes de realizar la limpieza o antes guardar una gran cantidad de alimentos.

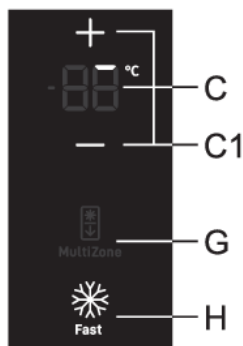

Para activarla: para activar la función de congelación intensiva (congelación rápida), presione la tecla **H**. Oirá un pitido y el indicador **fast freeze** se iluminará.

Congelación extrema (cajón superior del compartimento congelador):

Esta función solo funciona en el cajón superior del compartimento congelador. Se basa en un suministro/soplado intensivo de aire frío. Una congelación más rápida retendrá más vitaminas, minerales y nutrientes en los alimentos durante un período de tiempo más prolongado.

Los segmentos externos del dígito en la unidad de visualización **C** se iluminarán sucesivamente. Al principio, solo se iluminará el primer segmento (consulte la figura anterior); luego, los segmentos sucesivos se iluminarán en el sentido de las agujas del reloj.



Hacia el final de la operación de esta función, todos los segmentos externos de la unidad de visualización **C** se iluminarán.

- Mientras la función de congelación intensiva (congelación rápida) está activada, la temperatura del compartimento refrigerador se puede configurar o ajustar como de costumbre.
- Para cambiar la temperatura del compartimento congelador mientras la función de congelación intensiva (congelación rápida) está activada, sin embargo, la función de congelación intensiva (congelación rápida) debe desactivarse primero presionando la tecla **H**.

Para desactivar: para desactivar la función de congelación intensiva (congelación rápida), presione la tecla **H**. Oirá un pitido y el indicador de **fast freeze** ya no se encenderá. Si la función no se desactiva manualmente, se desactivará automáticamente después de aproximadamente dos días.

 **¡INFORMACIÓN!**

Cuando se activa la función de congelación intensiva (congelación rápida), el aparato funcionará con la máxima potencia. Durante este tiempo, la operación puede ser temporalmente más ruidosa.

Función Eco



Para activarla: Para activar la función **eco** presione brevemente la tecla **D**. El indicador **eco mode** se iluminará. Cuando esta función está activada, el aparato funciona con los ajustes óptimos.

Para desactivar: para desactivar la función **eco** vuelva a presionar brevemente la tecla **D**. La temperatura volverá a la configuración más reciente.

La función **eco** también se desactivará cuando utilice la tecla **B1** para cambiar el ajuste de temperatura del compartimento refrigerador, o cuando active cualquiera de las otras funciones adicionales.

Función MultiZone

Todo el compartimento congelador se puede convertir en un compartimento **ZeroZone**. La temperatura en este compartimento es igual o ligeramente inferior a 0 °C. Por lo tanto, no almacene alimentos sensibles a bajas temperaturas en este compartimento, ya que podrían congelarse. Antes de cambiar a la función **ZeroZone** vacíe el compartimento del congelador para evitar que los alimentos congelados se descongelen y se echen a perder.

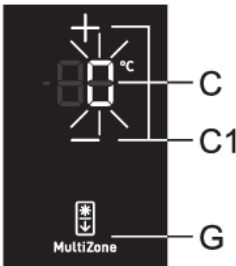

- **Activar la función MultiZone:** presione la tecla **G**. Sonará un pitido y el indicador **MultiZone** se iluminará.
- Cuando esta función está activada, la temperatura en el compartimento congelador se ajustará a 0 °C, mientras que la temperatura del compartimento refrigerador se ajustará a 4 °C. "0 C" parpadeará en la unidad de visualización **C** hasta que la temperatura en el compartimento congelador alcance la temperatura adecuada. Cuando se alcanza esta temperatura, el indicador "0 C" permanecerá encendido.

- **Ajuste de la temperatura en el compartimento ZeroZone:** utilizar las teclas **C1** para configurar la temperatura entre -2 °C y +3 °C.
- Las temperaturas son aproximadas y dependen de los ajustes de temperatura en el compartimento refrigerador, la temperatura ambiente, la frecuencia de apertura de la puerta y la cantidad de comida introducida. Establecer una temperatura más alta en el compartimento **ZeroZone** también aumentará la temperatura en el compartimento refrigerador y viceversa. Ajuste la configuración a las condiciones de funcionamiento.
- Si el compartimento inferior funciona como **ZeroZone**, las temperaturas en el compartimento refrigerador solo se pueden ajustar en el rango de 4 °C a +8 °C. Recomendamos este uso solo cuando la temperatura ambiente esté entre +16 °C y +32 °C. A temperaturas más altas, no es posible garantizar temperaturas suficientemente bajas en el aparato.
- Cuando la función **MultiZone** está activada, cualquier otra función adicional se desactivará.
- **Desactivar la función MultiZone:** presione la tecla **G** nuevamente. Sonará un pitido, y el indicador **MultiZone** ya se apagará.

¡INFORMACIÓN!

La función **MultiZone** también afecta a las temperaturas en el cajón **ZeroZone**. Cuando esta función está activada, la temperatura en el cajón no se acercará a los 0°C. En su lugar, el cajón funcionará como un **cajón para frutas y verduras**, independientemente del ajuste o la posición del control deslizante, lo que puede provocar que los alimentos se echen a perder. Por lo tanto, recomendamos trasladar los alimentos sensibles a temperaturas más altas a un lugar más adecuado.

Holiday mode (ausencia prolongada)

Utilice esta función cuando esté ausente durante un largo período de tiempo, por ejemplo, cuando se vaya de vacaciones o realice un largo viaje de trabajo.



Para activarla: para activar esta función, presione la tecla **D**. Sonará un pitido y el indicador **holiday mode** se iluminará.

- Cuando esta función está activada, la temperatura del compartimento refrigerador se ajustará a 15 °C y la temperatura del compartimento congelador se ajustará a -18 °C.

¡ADVERTENCIA!

Antes de activar esta función, vacíe el compartimento refrigerador, ya que los productos perecederos que queden en este compartimento pueden echarse a perder.

Para desactivar: para desactivar la función, presione la tecla **F** de nuevo.

Bloqueo para niños

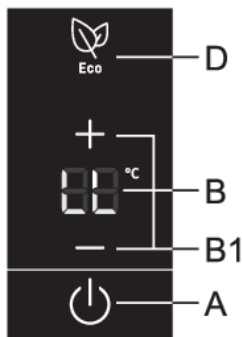

Para activar: para activar el bloqueo para niños, mantenga pulsadas simultáneamente (durante 2 segundos) las teclas **A** y **D**. Sonará un pitido y **LL** aparecerá brevemente en la pantalla **B**.

La función bloqueará todas las teclas excepto **A**, **D**, **I** y **J**.

Para desactivar: para desactivar la función, mantenga pulsadas simultáneamente las teclas **A** y **D** de nuevo.

En caso de una falla o corte de la fuente de alimentación, la función se reactivará.

Alarma de temperatura alta

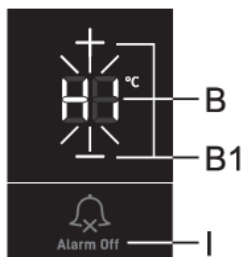

Si la temperatura en el electrodoméstico es demasiado alta, se activará una alarma acústica (tono intermitente), y **HI** parpadeará en la unidad de visualización **B** o **C** según el compartimento del aparato en el que la temperatura sea demasiado alta.

- Cada vez que se enciende el aparato con la tecla **A** hay un retraso de 24 horas en la operación de la alarma de alta temperatura. Si el aparato no alcanza una temperatura suficientemente baja en este periodo, se activará la alarma.

Apagado de la alarma:

- para confirmar y apagar la alarma acústica pulsar la tecla **I**. Cuando la tecla **I** se presiona por primera vez, la alarma se apagará y la temperatura más alta registrada en el compartimiento correspondiente se indicará en la unidad de visualización **B** o **C**. Cuando la tecla **I** se presiona por segunda vez, la temperatura configurada actualmente parpadeará en la unidad de visualización **B** o **C**. La indicación de temperatura seguirá parpadeando hasta que la temperatura real en el aparato descienda por debajo del nivel de alarma.
- Cuando el aparato alcance una temperatura adecuada, la pantalla de temperatura dejará de parpadear y se encenderá de forma continua.
- Si no confirma y apaga la alarma acústica, se activará cada hora durante aproximadamente 15 minutos.

Alarma de la puerta abierta

Si la puerta del compartimento refrigerador o congelador permanece abierta durante demasiado tiempo, se activará una alarma acústica (pitido repetitivo). Si la alarma no se apaga manualmente, sonará durante 10 minutos. El aparato seguirá funcionando como si la puerta estuviera cerrada.

Para apagar la alarma: para apagar la alarma, cierra la puerta del aparato.

💡 ¡INFORMACIÓN!

Si apaga la alarma presionando la tecla **I**, se activará de nuevo después de 4 minutos si la puerta aún está abierta.

💡 ¡INFORMACIÓN!

Si deja la puerta abierta durante más de 10 minutos, la alarma dejará de sonar. El funcionamiento del electrodoméstico cambiará al modo seguro para proporcionar suficiente enfriamiento y evitar que los alimentos se echen a perder a pesar de que la puerta esté abierta.

Alarma de corte de energía/falla de suministro de energía

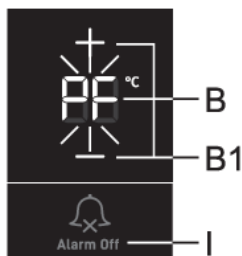

Si la temperatura en el aparato aumenta al nivel de alarma durante un corte de energía (falla de la fuente de energía), entonces la alarma de alta temperatura se activará cuando se restablezca la fuente de energía. Se activará la alarma acústica y **PF** parpadeará en la unidad de visualización **B** o **C** según el compartimento del aparato en el que la temperatura sea demasiado alta.

Para confirmar y apagar la alarma acústica presione la tecla **I**. La temperatura más alta registrada se indicará en la unidad de visualización **B** o **C**.

Cuando presione la tecla **I** de nuevo, la alarma de corte de energía (falla de suministro de energía) finalmente se desactivará y la temperatura establecida aparecerá en la unidad de visualización **B** o **C**.

Si la alarma de alta temperatura se activa al mismo tiempo, funcionará como se describe en el capítulo Alarma de alta temperatura, después de que haya desactivado la alarma de falla de suministro eléctrico.

Equipamiento interior del electrodoméstico

(* (El equipamiento depende del modelo)

Estante

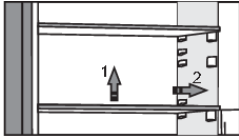

Puede colocar los estantes vacíos a su gusto utilizando las guías que hay en el interior del refrigerador sin tener que sacarlos del refrigerador. Para mover el estante o sacarlo del refrigerador, levántelo ligeramente por la parte trasera, tire de él hacia usted, y luego muévelo o sáquelo del electrodoméstico. Almacene los alimentos perecederos en la parte posterior del estante donde la temperatura es más baja.

Rejilla para botellas *

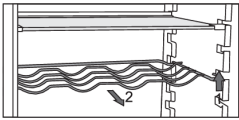

- Algunos modelos tienen rejilla para botellas. Están protegidas contra la extracción accidental. Se la puede extraer únicamente si está vacía, de manera que al levantar la parte frontal tire de la misma hacia usted. Coloque la rejilla de manera que el largo de las botellas no impida el cierre de la puerta. La rejilla puede tener una carga máxima de 9 botellas de 0,75 litros o bien 13 kilogramos de peso total - ver la etiqueta en la parte derecha en el interior del electrodoméstico.
- Las latas también se pueden colocar en la rejilla para botellas (de manera longitudinal o transversal).

Cajón para frutas y verduras con regulador de humedad (CrispZone) *

- El cajón en la parte inferior del refrigerador es para el almacenamiento de frutas y verduras. Proporciona humedad y evita que los alimentos se sequen.
- La humedad en el cajón se ajusta automáticamente, en función del tipo y la cantidad de alimentos que se ha guardado.

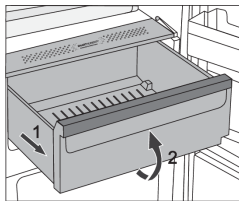

- Extracción del cajón:
 - Tirar del cajón hasta el bloqueo, después levantar la parte frontal y extraer hacia afuera.

Cajón ZeroZone *

(disponible sólo en algunos modelos)

El compartimento **ZeroZone** permite almacenar una amplia variedad de alimentos frescos hasta tres veces más tiempo que en un refrigerador convencional. La comida se mantiene fresca por más tiempo, conservando el sabor y los nutrientes. La temperatura en este cajón depende de los ajustes de temperatura en el compartimento refrigerador, la temperatura ambiente, la frecuencia de apertura de la puerta y la cantidad de comida colocada en él.

Para una temperatura de alrededor de 0 °C en el cajón **ZeroZone**, recomendamos ajustar la temperatura del compartimento refrigerador a 4 °C o menos. La temperatura en el cajón **ZeroZone** puede caer por debajo de 0 °C. Por tanto, coloque los alimentos sensibles a la temperatura en las partes superiores del refrigerador.

Para un rendimiento óptimo, el cajón debe estar completamente cerrado.

- En la compra de alimentos asegúrese de que sean frescos, ya que esto determinará la calidad y la durabilidad de los mismos.
- Los alimentos almacenados en el refrigerador deben mantenerse en recipientes cerrados o en el embalaje apropiado para evitar que emitan o reciban olores y humedad.
- Sacar los alimentos del cajón 30-60 minutos antes de su uso para permitir que adquieran su aroma y desarrollen su sabor a temperatura ambiente.
- Entre los alimentos sensibles a las bajas temperaturas y no aptos para el almacenamiento en el cajón **ZeroZone** se incluyen: piña, aguacate, plátanos, aceitunas, patatas, berenjenas, pepinos, alubias, pimientos (capsicum), melones, sandías, calabazas, calabacines, etc.

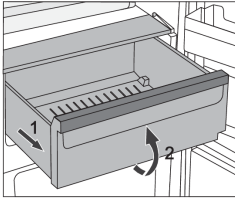

- Extracción del cajón:
 - Sacar el cajón hasta que se bloquea;
 - levántelo de la parte frontal y tire de él hasta sacarlo.

Transformar el cajón ZeroZone en un cajón de frutas y verduras *

- Si encuentra que necesita espacio adicional para sus frutas y verduras, puede usar su cajón ZeroZone como cajón de frutas y verduras.

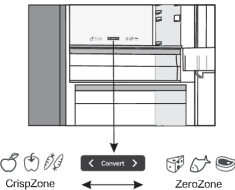

- Para hacerlo, usa el deslizador de la siguiente manera:
 - Para utilizar el cajón como **ZeroZone**: empuje el control deslizante hacia la derecha.
 - Para usar el cajón como **cajón de frutas y verduras (CrispZone)**: mover el deslizador hacia la izquierda.

¡INFORMACIÓN!

Cuando la función **MultiZone** esté activada, el cajón funcionará como **cajón de frutas y verduras** independientemente del ajuste o la posición del control deslizante. Incluso si el control deslizante está configurado en la posición **ZeroZone**, la temperatura en el cajón no se acercará a 0 °C, lo que puede provocar que los alimentos se echen a perder. Por lo tanto, recomendamos trasladar los alimentos sensibles a temperaturas más altas a un lugar más adecuado.

Estantes de la puerta

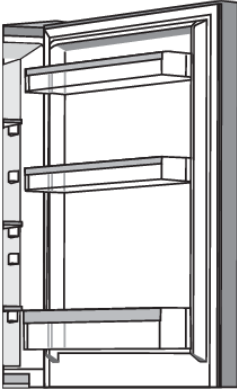

La parte interior de la puerta del refrigerador se encuentra equipada con compartimentos (estantes o contenedores) para almacenar queso, mantequilla, huevos, yogur y otros paquetes más pequeños, tubos, latas, etc.

Puede colocar los estantes como desee, solo tiene que levantarlos ligeramente de las ranuras que los mantienen en su lugar y moverlos al lugar deseado, asegurándose de encajarlos en sus ranuras.

El estante inferior está diseñado para almacenar botellas.

La carga máxima en cada estante de la puerta es de 5 kg.

MultiFlow con ionizador de aire

- El avanzado sistema de ventilador MultiFlow distribuye uniformemente el aire ionizado e iguala la temperatura en todo el refrigerador. El aire enriquecido con iones negativos adicionales imita el microclima natural que mantiene la comida fresca por más tiempo. Este sistema también permite colocar cualquier tipo de comida en cualquier estante del refrigerador, ya que no hay diferencias de temperatura entre ellos.

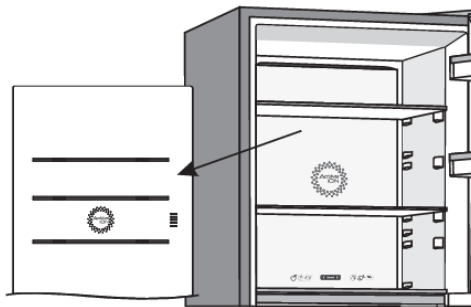

AdaptTech

La innovadora tecnología de sensores permite ajustar el funcionamiento del aparato a los hábitos del usuario. Los sistemas inteligentes y adaptables de control analizan y registran sobre una base diaria y semanal el uso del electrodoméstico y adaptan el funcionamiento del aparato a los patrones percibidos. Si el electrodoméstico es capaz de anticipar el aumento de la frecuencia de apertura de la puerta, el mismo electrodoméstico reducirá automáticamente la temperatura antes de este momento para evitar el aumento de la temperatura de los alimentos. El electrodoméstico también anticipa la incorporación de grandes cantidades de alimentos en el refrigerador o en el congelador y se adapta con un enfriamiento o congelación más intenso.

Recomendaciones para la distribución de los alimentos en el electrodoméstico

Secciones del refrigerador:

- parte superior: alimentos enlatados, pan, vino, pastelería,...
- parte media: productos lácteos, platos preparados, postres, refrescos, cerveza, alimentos cocinados,...
- contenedor ZeroZone: carne, productos cárnicos, charcutería;
- Cajón para frutas y hortalizas: fruta fresca, verduras, ensaladas, verduras de raíz, patatas, cebollas, ajos, tomates, frutas tropicales, chucrut, nabos, etc.



Secciones en la puerta del refrigerador:

- parte superior/del medio de la puerta: huevos, mantequilla, queso,...
- parte inferior de la puerta: bebidas, latas, botellas



¡INFORMACIÓN!

En el refrigerador no debe almacenar este tipo de frutas (plátanos, piñas, papaya y cítricos) y verduras (calabacín, berenjenas, pepinos, pimientos, tomates y patatas), que son sensibles a las bajas temperaturas.

Secciones del congelador:

- congelación, conservación de alimentos congelados (ver Congelación y conservación de alimentos congelados).



¡INFORMACIÓN!

En el congelador no almacene lechugas, huevos, manzanas, peras, uvas, melocotones, yogur, leche agria, crema agria y mayonesa.

Almacenamiento de alimentos en el refrigerador

Advertencias importantes para el almacenamiento de alimentos

¡INFORMACIÓN!

El uso correcto del electrodoméstico, el embalaje apropiado, el mantenimiento de la temperatura adecuada y el cumplimiento de las normas de higiene alimentaria tienen un impacto decisivo en la calidad de la conservación de los alimentos.

Tenga en cuenta las fechas de caducidad de los alimentos que se especifican en el envase.

Los alimentos almacenados en el refrigerador deben mantenerse en recipientes cerrados o en el embalaje apropiado para evitar que emitan o reciban olores y humedad.

No almacene sustancias inflamables, volátiles y explosivos en el refrigerador.

Las botellas con alto contenido de alcohol deben estar perfectamente cerradas y almacenadas en posición vertical.

Algunas soluciones orgánicas, aceites esenciales de las cáscaras del limón y de naranja, ácido de la mantequilla, etc. pueden dañar las superficies de plástico en caso de un contacto prolongado, causando daño y la caducidad prematura de estos materiales.

El olor desagradable advierte sobre la falta de limpieza del electrodoméstico o sobre contenidos vencidos (consulte Limpieza del electrodoméstico).

Si debe ausentarse de su casa por un período más largo de tiempo retire los alimentos percederos del refrigerador.

Evitar la contaminación de los alimentos

Para evitar la contaminación de los alimentos, por favor respete las siguientes instrucciones:

- Abrir la puerta durante largos períodos de tiempo puede provocar un aumento significativo de la temperatura en los compartimentos del electrodoméstico.
- Limpiar regularmente las superficies que puedan entrar en contacto con los alimentos y los sistemas de drenaje accesibles.
- Almacene la carne y el pescado crudos en el frigorífico dentro de recipientes adecuados, de modo que no estén en contacto con otros alimentos ni goteen sobre ellos.
- Si el electrodoméstico de refrigeración se deja vacío durante períodos de tiempo prolongados, apáguelo, descongélelo, límpielo, séquelo y deje la puerta abierta para evitar que se forme moho dentro del electrodoméstico.

Almacenamiento de alimentos *

Tipo de alimento	Temperatura óptima de almacenamiento (°C)	Humedad del entorno óptima para el almacenamiento de alimentos(%)	Tiempo aproximado de almacenamiento de alimentos
Carne de cerdo	-1 a 4	95	3 días
Carne de res	0 a 4	95	hasta 3 semanas

Tabla continuada de la última página

Tipo de alimento	Temperatura óptima de almacenamiento (°C)	Humedad del entorno óptima para el almacenamiento de alimentos(%)	Tiempo aproximado de almacenamiento de alimentos
Carne de cordero	0 a 4	95	14 días
Pollo	0 a 4	95	3 días
Pescados	0 a 4	95	de 3 hasta 10 días
Moluscos	0 a 4	95	2 días
Carne de res madurada al vacío	1,5	95	16 semanas
Productos lácteos (yogur, crema agria, mantequilla, queso fresco, queso para untar,...)	2 a 4	95	de 7 hasta 10 días
Remolacha	0	95	de 3 a 5 meses
Brócoli	0	95-100	de 10 hasta 14 días
Repollo joven	0	98-100	de 3 a 6 semanas
Zanahorias, maduras	0	98-100	de 4 a 5 meses
Lechuga, de invierno	0	95-100	de 2 a 3 semanas
Ajo	0	65-70	de 6 a 7 meses
Colirrábano	0	98-100	de 2 a 3 meses
Repollo chino	0	95-100	de 2 a 3 meses
Repollo, tardío	0	98-100	de 3 a 4 meses
Zanahorias	0	95-100	2 semanas
Coliflor	0	95-98	de 2 a 4 semanas
Apio	0	98-100	de 2 a 3 meses
Acelga	0	95-100	de 10 hasta 14 días
Achicoria	0	95-100	de 2 a 4 semanas
Maíz dulce	0	95-98	de 5 a 8 días
Puerro	0	95-100	de 2 a 3 meses
Setas	0	95	3 a 4 días
Perejil	0	95-100	de 2 a 3 días
Pastinaca	0	98-100	de 4 a 6 meses
Rábano, de invierno	0	95-100	de 2 a 4 meses
Rábano picante	0	98-100	10 a 12 meses
Coliflor	0 a 2	90-95	de 2 a 4 semanas
Cebolla	0 a 2	65-70	de 6 a 7 meses
Espárragos	0 a 2	95-100	de 2 a 3 semanas
Guisantes	0 a 2	95-98	de 1 a 2 semanas
Hortalizas cortadas	0 a 2	90-95	hasta 5 días

Tabla continuada de la última página

Tipo de alimento	Temperatura óptima de almacenamiento (°C)	Humedad del entorno óptima para el almacenamiento de alimentos(%)	Tiempo aproximado de almacenamiento de alimentos
Coles de Bruselas	0 a 2	90-95	de 1 a 2 semanas
Grosellas espinosas	0 a 2	90-95	de 3 a 4 semanas
Pepinos	4 a 10	95	de 10 hasta 14 días
Patatas	7 a 10	90-95	hasta 9 meses
Aguacate, no maduro	7 a 10	85-95	hasta 6 semanas
Pimientos	7 a 10	90-95	de 2 a 3 semanas
Tomates	10 a 12	85-90	de 4 a 7 días
Judías	< 15	40-50	de 6 a 10 meses
Peras	-3	90-95	de 2 a 7 meses
Albaricoques	-1	90-95	de 1 a 3 semanas
Fresas	0	90-95	de 3 a 7 días
Frambuesas	0 a 2	90-95	de 2 a 3 días
Grosellas	0 a 2	90-95	de 1 a 4 semanas
Arándanos	0 a 2	90-95	14 días
Cerezas	0 a 2	90-95	de 2 a 3 semanas
Uva	0 a 2	85	de 2 a 8 semanas
Kiwi maduro	0 a 2	90-95	de 1 a 3 meses
Melocotones	0 a 2	90-95	de 2 a 4 semanas
Cerezas	0 a 2	90-95	de 2 a 3 semanas
Kiwi no maduro	0 a 2	90-95	de 2 a 6 meses
Nectarinas	0 a 2	90-95	de 1 a 3 semanas
Naranjas	0 a 2	90-95	de 2 a 4 semanas
Caqui	0 a 2	90-95	de 2 a 3 meses
Ciruelas	0 a 2	90-95	de 2 a 5 semanas
Fruta cortada	0 a 2	90-95	hasta 10 días
Manzanas	0 a 4	90-95	de 1 a 12 meses
Melones	4	90-95	15 días
Naranjas	4 a 7	90-95	de 2 a 4 semanas
Mandarinas	5 a 8	90-95	de 2 a 4 semanas
Mango	10 a 13	85-95	de 2 a 3 semanas
Melones	10 a 13	85-95	de 1 a 2 semanas
Piña	10 a 13	85-95	de 2 a 4 semanas
Limonos	11 a 13	90-95	de 2 a 3 semanas
Sandía	12 a 15	85-95	de 1 a 3 semanas
Plátanos maduros	13 a 16	85-95	3 días

Tabla continuada de la última página

Tipo de alimento	Temperatura óptima de almacenamiento (°C)	Humedad del entorno óptima para el almacenamiento de alimentos(%)	Tiempo aproximado de almacenamiento de alimentos
Pomelos	13 a 16	90-95	de 1 a 3 semanas

Congelación y conservación de alimentos congelados

Proceso de congelación

¡INFORMACIÓN!

La cantidad máxima de alimentos frescos que se puede insertar al mismo tiempo se especifica en la placa de características del electrodoméstico. Si la cantidad de alimentos para congelar supera la cantidad indicada, la calidad de la congelación será inferior y además se deteriorará la calidad de los alimentos ya congelados.

- Para hacer uso de todo el volumen del congelador saque todos los cajones.
- Active la función de congelación intensiva 24 horas antes de congelar alimentos frescos:
 - presione la tecla **H**.

Para asegurarse de que la comida se congele lo más rápido posible, coloque los paquetes como se describe a continuación:

- Divida los alimentos frescos en paquetes más pequeños (1 kg). Coloque dos paquetes contra la pared de atrás a lo largo del borde izquierdo y derecho del cajón superior, un paquete en el medio frente a ellos (también en el cajón superior) y un paquete en el cajón del medio, contra el medio de la pared posterior.

¡Los alimentos frescos no deben estar en contacto con la comida que ya está congelada!

- Al congelar cantidades más pequeñas de alimentos (1–2 kilogramos), no es necesario activar la función de congelación intensiva.

Advertencias importantes sobre la congelación de los alimentos

¡INFORMACIÓN!

Sólo congele alimentos aptos para la congelación en el congelador. Asegúrese de que la comida que se congela es de calidad y fresca.

Escoja un embalaje adecuado y utilice el contenedor correctamente.

El contenedor no debe ser permeable a la humedad, debe ser hermético para evitar que los alimentos se sequen y pierdan vitaminas.

Etiquete la comida, indicar el tipo de alimento, la cantidad y la fecha de congelación.

Es importante que los alimentos se congelen lo más rápidamente posible, por eso haga paquetes más pequeños. Enfríe los alimentos antes de congelarlos.

Almacenamiento de alimentos congelados industrialmente

- Al almacenar y utilizar alimentos congelados, observar las instrucciones del fabricante. La temperatura y la fecha de caducidad se indican en el envase.
- Sólo escoja alimentos con el embalaje intacto almacenados en congeladores a temperaturas de -18°C o inferiores.

- No compre alimentos cubiertos de escarcha ya que esto indica que han sido parcialmente descongelados varias veces y que son de calidad inferior.
- Proteja los alimentos de la descongelación durante el transporte. En caso de un aumento de la temperatura, el tiempo de almacenamiento será más corto y la calidad se deteriorará.

Tiempo de almacenamiento de alimentos congelados

Tiempo de almacenamiento recomendado en el congelador

Tipo de alimento	Período de conservación
Fruta, carne de vacuno	10 a 12 meses
Hortalizas, ternera, aves de corral	de 8 a 10 meses
Venado	de 6 a 8 meses
Carne de cerdo	de 4 a 6 meses
Carne picada o con troceado fino	4 meses
Pan, pastas, platos cocinados, pescado blanco	3 meses
Vísceras	2 meses
Salchicha ahumada, pescado azul	1 mes

La descongelación de alimentos congelados

- La descongelación es un paso importante en el almacenamiento de alimentos conservados por congelación. Los alimentos deben descongelarse de la manera correcta.
- Los métodos adecuados para descongelar los alimentos son:
 - en el frigorífico;
 - en agua fría;
 - en un microondas o en un horno convencional con un programa de descongelación adecuado.
- Algunos productos congelados pueden prepararse sin necesidad de descongelarlos primero. El fabricante lo indica en el envase.
- Los alimentos deben ser envasados en porciones pequeñas. De esta manera, la comida se descongela más rápido.
- Consuma los alimentos parcial o totalmente descongelados lo antes posible. Las bacterias de los alimentos descongelados se reactivan y los alimentos se deterioran rápidamente. Esto se aplica en particular a las frutas, las verduras y los alimentos preparados.
- No vuelva a congelar alimentos parcial o totalmente descongelados.

Descongelar el electrodoméstico

Descongelar automáticamente el electrodoméstico

El refrigerador no necesita ningún procedimiento de descongelación especial porque el hielo en la pared trasera del interior se descongela automáticamente. Cualquier hielo acumulado se derretirá cuando la unidad del compresor esté inactiva. Las gotas fluirán a través de una abertura en la pared trasera del refrigerador hacia una bandeja colocada sobre el compresor, desde donde se evaporarán.

Asegúrese de no obstruir la abertura en la pared trasera del interior del refrigerador con alimentos u otros objetos.

En el caso de que en la pared posterior en el interior del refrigerador haya una capa de hielo (3–5 mm), desconecte el aparato y derrita el hielo manualmente.

Descongelar un congelador NoFrost

- El congelador NoFrost se descongelará automáticamente. Cualquier capa de escarcha que se pueda acumular ocasionalmente desaparecerá automáticamente.

Descongelación manual de un congelador NoFrost

- Es posible que se acumule una capa de escarcha en las paredes del aparato a pesar de la característica NoFrost. Esto suele ser el resultado de un uso anormal del aparato, como una apertura demasiado frecuente de la puerta, dejar la puerta abierta durante demasiado tiempo, el sello deficiente de la puerta, etc.

En tal caso, el congelador se puede descongelar manualmente, de acuerdo al siguiente procedimiento:

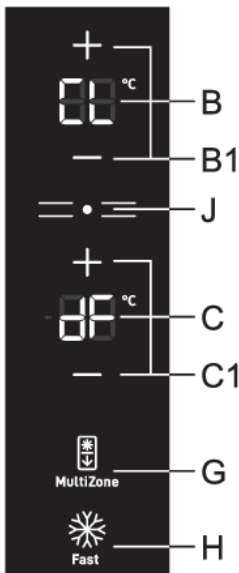

- **Para activar:** Simultáneamente presione y mantenga presionada la tecla **G** y **H**. Sonará un pitido, la indicación **CL** aparecerá en la unidad de visualización **B** y la indicación **dF** aparecerá en la unidad de visualización **C**.
- **Para desactivar:** Cuando finalice el proceso de descongelamiento, la función se desactivará automáticamente. La temperatura establecida se indicará en las unidades de visualización **B** y **C**.



¡ADVERTENCIA!

Durante el descongelamiento no utilice ningún spray de descongelamiento, ya que pueden derretir las piezas de plástico o dañar su salud.



¡ADVERTENCIA!

No utilice cuchillos ni ningún otro objeto punzante para eliminar la escarcha, ya que puede dañar un tubo del sistema de refrigeración.

Limpieza del electrodoméstico



¡ADVERTENCIA!

Antes de la limpieza, desconecte el aparato de la red eléctrica: apáguelo (véase capítulo Apagar/Encender el electrodoméstico) y desenchufe el cable de alimentación de la toma de corriente.

- Utilice un paño suave para limpiar todas las superficies. Los limpiadores que contengan sustancias abrasivas, ácidos o disolventes no son adecuados para la limpieza, ya que pueden dañar la superficie.

Limpie el exterior del electrodoméstico con agua o con una solución suave de agua de lavado.

Las superficies revestidas de laca y las superficies de aluminio se pueden limpiar con agua tibia a la que se ha añadido un detergente suave. El uso de limpiadores con bajo contenido de alcohol está permitido (por ejemplo, limpiadores de ventanas). No utilice limpiadores que contengan alcohol para la limpieza de materiales plásticos.

El interior del aparato se puede limpiar con agua tibia a la que se puede añadir un poco de vinagre.

- No lave el equipamiento interior del electrodoméstico en el lavavajillas, ya que podría dañarlo.

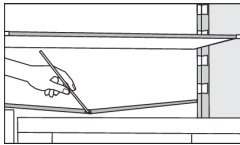

- Debajo del panel de refrigeración que enfría el interior del refrigerador hay un conducto y una abertura por la que pasa el agua del hielo descongelado. El conducto y la abertura no deben estar obstruidos. Inspeccione con frecuencia y limpie si es necesario (por ejemplo, con una pajita de plástico).
- La escarcha o la acumulación de hielo de 3–5 mm de espesor aumentarán el consumo de energía (no es válido para los congeladores NO FROST). No utilice objetos afilados, disolventes o aerosoles.
- La unidad del condensador montada en la pared trasera junto al compresor (disponible sólo con algunos modelos) siempre debe mantenerse limpia, libre de polvo o depósitos resultantes del humo o vapores de la cocina. De vez en cuando, limpie el polvo con un cepillo suave no metálico o una aspiradora.
- Después de la limpieza encienda el aparato y vuelva a guardar los alimentos.

Solución de problemas

Problema:	Causa o solución
El electrodoméstico está conectado a la red eléctrica, pero no funciona:	<ul style="list-style-type: none"> • Asegúrese de que haya tensión en la toma de corriente y de que el electrodoméstico esté encendido.
El sistema de refrigeración funciona de forma continua durante un largo periodo de tiempo:	<ul style="list-style-type: none"> • La temperatura del medio ambiente es demasiado alta. • La puerta se abre con demasiada frecuencia o durante demasiado tiempo. • La puerta no cierra correctamente (posibles impurezas en el sello, puerta desalineada, verificar si el sello se encuentra dañado, etc.). • Exceso de alimentos frescos que se guardaron.
El exceso de acumulación de hielo en la pared trasera del interior del refrigerador puede ser el resultado de:	<ul style="list-style-type: none"> • La puerta se abre con demasiada frecuencia o durante demasiado tiempo. • colocación de comida caliente en el refrigerador, • alimentos en contacto con la pared interior trasera del refrigerador, • mal sellado de la puerta. • Si la junta está sucia o dañada, debe limpiarla o reemplazarla.
Acumulación de hielo o escarcha en el interior del congelador:	<ul style="list-style-type: none"> • La puerta ha estado abierta durante demasiado tiempo o se ha abierto con demasiada frecuencia. • La puerta no está cerrada debidamente. • La puerta tiene un sello deficiente (la junta está sucia, la puerta no está correctamente alineada, la junta está dañada, etc.). • Descongele manualmente el aparato.
Condensación (rocío) en el estante sobre los cajones:	<ul style="list-style-type: none"> • Se trata de un fenómeno transitorio que no se puede evitar por completo en los períodos de alta temperatura ambiente y de humedad. Esto desaparece cuando la temperatura y la humedad se normalizan. Recomendamos limpiar los cajones con más frecuencia y secar las gotas de vez en cuando. • Abra el regulador de humedad. • Almacene los alimentos en bolsitas u otros embalajes que se encuentren bien sellados.
Fuga de agua del refrigerador:	<ul style="list-style-type: none"> • Apertura de descarga de agua obstruida o agua que gotea a través del conducto de agua. • Limpie la abertura obstruida, por ejemplo utilizando una pajita de plástico. • Si se acumula una gruesa capa de hielo, descongele el electrodoméstico manualmente (ver Descongelar el electrodoméstico).
La iluminación LED no funciona:	<ul style="list-style-type: none"> • Si la iluminación LED no funciona, llame a un técnico de servicio. • ¡No intente realizar la reparación de la iluminación LED usted mismo, ya que existe peligro de contacto con alta tensión!

Tabla continuada de la última página

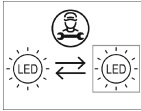
Problema:	Causa o solución
	
<p>HI aparecerá en la unidad de visualización:</p>	<ul style="list-style-type: none"> • La puerta se abre con demasiada frecuencia o durante demasiado tiempo. • La puerta no cierra correctamente (posibles impurezas en el sello, puerta desalineada, verificar si el sello se encuentra dañado, etc.). • Un corte de corriente de larga duración. • Exceso de alimentos frescos que se guardaron.
<p>PF aparecerá en la unidad de visualización:</p>	<ul style="list-style-type: none"> • Un corte de corriente de larga duración.
<p>E0 o E8 aparece en la unidad de visualización:</p>	<ul style="list-style-type: none"> • Las teclas del sensor no responden. Llama a un centro de servicio para su reparación. • Hasta que el aparato no sea reparado por un técnico de servicio, funcionará en modo seguro. El aparato conservará automáticamente la temperatura más adecuada para cada compartimento.
<p>E1 o E2 aparece en la unidad de visualización:</p>	<ul style="list-style-type: none"> • Error o falla del sensor de temperatura. Llame a un centro de servicio para la reparación. Hasta que el aparato sea reparado por un técnico de servicio, el aparato funcionará en modo seguro. El aparato conservará automáticamente la temperatura más adecuada para cada compartimento.
<p>Aparece E9 en la unidad de visualización:</p>	<ul style="list-style-type: none"> • La puerta ha estado abierta demasiado tiempo. Cierre la puerta. • Si la iluminación en el compartimento tampoco funciona, entonces hay una falla en el sensor de la puerta. Llame a un centro de servicio para acordar una reparación. El aparato funcionará en modo seguro hasta que sea reparado. El aparato conservará automáticamente la temperatura más adecuada para cada compartimento.
<p>Aparece E4 en la unidad de visualización:</p>	<ul style="list-style-type: none"> • Fallo del ventilador del compartimento. Llama a un centro de servicio para su reparación. El aparato no puede funcionar correctamente. Coloca todos los alimentos en un lugar fresco y apaga el aparato.
<p>Aparece E5 en la unidad de visualización:</p>	<ul style="list-style-type: none"> • Fallo del ventilador del compartimento del condensador. Llama a un centro de servicio para su reparación. El aparato no puede funcionar correctamente. Coloca todos los alimentos en un lugar fresco y apaga el aparato.

Si ninguna de las instrucciones anteriores soluciona el problema, llame al centro de servicio autorizado más cercano e indique el tipo, el modelo y el número de serie que se encuentran en la placa/etiqueta de características que está en el interior del electrodoméstico.

Información sobre el ruido del electrodoméstico

La refrigeración en los refrigeradores y congeladores es posible gracias a un sistema de enfriamiento que incluye también un compresor (y un ventilador en algunos electrodomésticos) que generan algo de ruido. El nivel de ruido depende de la instalación, el uso adecuado y la edad del aparato.

- Después de conectar el aparato a la red eléctrica, el funcionamiento del compresor o el sonido del flujo de líquido puede ser un poco más fuerte. Esto no es un signo de mal funcionamiento y no afectará la vida útil del aparato. Con el tiempo y con el funcionamiento del aparato este ruido se reducirá.
- A veces puede haber ruidos inusuales o fuertes durante el funcionamiento del electrodoméstico; estos se deben principalmente a una instalación incorrecta:
 - El electrodoméstico debe estar nivelado y estable sobre una base sólida.
 - El aparato no puede estar en contacto con una pared o un mueble adyacente.
 - Verificar que el equipamiento interior se asiente firmemente en su lugar y que el ruido no es causado por latas, botellas u otros recipientes colocados uno junto a otros.
- El electrodoméstico puede generar temporalmente más ruido por una mayor carga de trabajo en el sistema de refrigeración cuando la puerta se abre con más frecuencia o durante más tiempo, cuando se introduce una gran cantidad de alimentos frescos o cuando se activan las funciones intensivas de congelación o enfriamiento.



860809-a2



Nos reservamos el derecho de hacer cambios que no afectan la funcionalidad del aparato.