

OSTRZEŻENIA	414	Pierwsze użycie	425
Ogólne zalecenia dotyczące bezpieczeństwa	414	Użytkowanie piekarnika	426
Przeznaczenie urządzenia	419	Użytkowanie sondy temperatury (tylko w niektórych modelach)	434
Instrukcja obsługi	419	Porady dotyczące przygotowywania potraw	436
Odpowiedzialność producenta	419	Mini przewodnik po akcesoriach	438
Tabliczka znamionowa	420	Poznaj przepisy	438
Utylizacja	420	Wskazania dla organów nadzorujących	438
Wskazówki dla europejskich organów kontrolnych	420	Funkcje specjalne	438
Dane techniczne efektywności energetycznej	420	Funkcje dodatkowe	443
Oszczędność energii	420	Ustawienia	444
Informacje o zużyciu energii w trybie wyłączonym/gotowości	421	Inne ustawienia	447
Źródła światła	421	CZYSZCZENIE I KONSERWACJA	447
Jak czytać instrukcję obsługi	421	Czyszczenie urządzenia	447
OPIS	421	Czyszczenie drzwiczek	448
Opis ogólny	421	Czyszczenie komory urządzenia	449
Panel sterowania	422	Specjalne funkcje czyszczenia	450
Pozostałe części	422	Czyszczenie Parowe (tylko w niektórych modelach)	450
Akcesoria	422	Piroliza (tylko w niektórych modelach)	452
Akcesoria opcjonalne (do nabycia oddzielnie)	423	Odkamienianie	453
Zalety pieczenia z parą	424	Czyszczenie zbiornika i obwodu hydraulicznego	457
UŻYTKOWANIE	424	Konserwacja nadzwyczajna	458
Czynności wstępne	424	MONTAŻ	459
Użytkowanie akcesoriów	425	Podłączanie do instalacji elektrycznej	459
Cyfrowy programator	425	Ustawianie	460

Zalecamy uważne przeczytanie niniejszej instrukcji, ponieważ zawiera ona wskazówki, dzięki którym możliwe będzie zachowanie estetyki i funkcjonalności zakupionego urządzenia. Dodatkowe informacje o produkcie dostępne na stronie: www.smeg.com.

OSTRZEŻENIA

Ogólne zalecenia dotyczące bezpieczeństwa

Obrażenia osób

- **UWAGA:** urządzenie i jego dostępne elementy stają się bardzo gorące podczas użytkowania: małe dzieci powinny przebywać z dala od nich.
- **UWAGA:** urządzenie i jego dostępne elementy stają się

bardzo gorące podczas użytkowania: nie dotykać elementów grzejnych podczas użytkowania.

- Podczas przekręcania żywności w komorze pieczenia należy chronić ręce, zakładając rękawice termiczne.
- Nie należy nigdy próbować gasić płomienia lub pożaru wodą: wyłączyć urządzenie i

- nakryć płomień pokrywą lub ognioodporną narzutą.
- Urządzenie może być używane przez dzieci powyżej 8 roku życia oraz osoby o ograniczonych zdolnościach psychofizycznych lub nieposiadające odpowiedniego doświadczenia lub wiedzy pozostające pod kontrolą osób dorosłych odpowiedzialnych za ich bezpieczeństwo.
 - Urządzenie nie służy do zabawy.
 - Dzieci poniżej 8. roku życia nie powinny przebywać w pobliżu urządzenia bez stałej opieki osoby dorosłej.
 - Nie pozwolić dzieciom poniżej 8 roku życia na zbliżanie się do funkcjonującego urządzenia.
 - Czynności związane z czyszczeniem i konserwacją nie powinny być wykonywane przez dzieci bez nadzoru.
 - Należy stale nadzorować proces pieczenia. Proces krótkiego pieczenia należy stale nadzorować.
 - Nie pozostawiać urządzenia bez nadzoru podczas przyrządzania potraw, które mogą wydzielać tłuszcz lub olej. Podgrzany tłuszcz i olej mogą się zapalić. Zachować maksymalną ostrożność.
 - Nie wlewać wody bezpośrednio na bardzo gorące blachy.
 - Podczas pieczenia drzwiczki powinny być zamknięte.
 - Przy sprawdzaniu potrawy lub pod koniec pieczenia otworzyć drzwiczki na 5 cm na kilka sekund, aby uwolnić parę, a następnie całkowicie otworzyć drzwiczki.
 - Nie należy wkładać ostro zakończonych metalowych przedmiotów (sztucce lub przyrządy) do szczelin.
 - Po zakończeniu użytkowania wyłączyć urządzenie.
 - **NIE UŻYWAĆ ANI NIE PRZECHOWYWAĆ MATERIAŁÓW ŁATWOPALNYCH W POBLIŻU URZĄDZENIA.**
 - **W POBLIŻU DZIAŁAJĄCEGO URZĄDZENIA NIE WOLNO UŻYWAĆ SPREJÓW.**
 - **NIE WPROWADZAĆ ZMIAN W URZĄDZENIU.**
 - Montaż i naprawy powinny być wykonywane przez wykwalifikowany personel, zgodnie z obowiązującymi przepisami.
 - Nigdy nie próbować naprawiać urządzenia samodzielnie lub bez pomocy wykwalifikowanego technika.
 - Nigdy nie ciągnąć za przewód, aby wyjąć wtyczkę.

Uszkodzenie urządzenia

- Na elementach szklanych nie należy stosować detergentów ściernych, agresywnych lub korozyjnych (np. produktów w proszku, odplamiaczy i gąbek drucianych), materiałów szorstkich lub ostrych metalowych skrobaków, ponieważ mogą one zarysować powierzchnię, powodując pęknięcie szkła. Ewentualnie używać drewnianych lub plastikowych narzędzi.
- Nie siadać na urządzeniu.
- Nie stosować produktów czyszczących zawierających chlor, amoniak lub wybielacze na częściach stalowych lub wykończonych powłoką metalową (np. anodowane, niklowane, chromowane).
- Ruszty i blachy powinny być wkładane w boczne prowadnice, aż do całkowitego zatrzymania. Mechaniczne blokady bezpieczeństwa, które zapobiegają ich wyjęciu, powinny być odwrócone do dołu, w kierunku tylnej części komory.

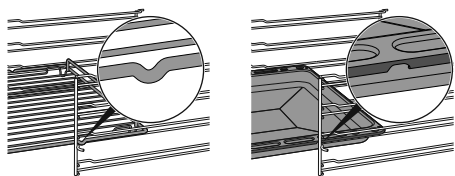

- Nie stosować strumieni pary do czyszczenia urządzenia.
- Nie rozpylać produktów w sprayu w pobliżu urządzenia.
- Nie zatykać otworów, szczelin wentylacyjnych i odprowadzających ciepło.
- Ryzyko pożaru: nie pozostawiać przedmiotów w komorze pieczenia.
- **W ŻADNYM RAZIE NIE UŻYWAĆ URZĄDZENIA DO OGRZEWANIA POMIESZCZEŃ.**
- Nie używać naczyń stołowych lub plastikowych pojemników do przyrządzania potraw.
- Nie wkładać do komory pieczenia potraw w zamkniętych puszkach lub pojemnikach.
- Wyjąć z komory pieczenia wszystkie blachy i ruszty, które nie są używane podczas pieczenia.
- Nie przykrywać dna komory pieczenia folią aluminiową lub cynfolią.
- Nie kłaść garnków lub blach bezpośrednio na dnie komory urządzenia.
- W razie konieczności można użyć rusztu do blachy (element wyposażenia lub sprzedawany oddzielnie w zależności od modeli), umieszczając go na dnie jako element wsporczy podczas pieczenia.

- W przypadku przygotowywania potrawy w papierze do pieczenia, należy umieścić go tak, aby nie zakłócał cyrkulacji gorącego powietrza wewnątrz komory pieczenia.
- Nie kłaść garnków ani blach bezpośrednio na środkowej szybce otwartych drzwiczek.
- Nie używać otwartych drzwiczek jako dźwigni do ustawienia urządzenia w meblu.
- Nie wywierać zbyt dużego nacisku na otwarte drzwiczki.
- Nie używać klamki do podnoszenia lub przenoszenia urządzenia.

W przypadku urządzeń z pirolizą

- Podczas pirolizy powierzchnie mogą osiągać wyższe temperatury niż zazwyczaj. Trzymać z dala od dzieci.
- Przed uruchomieniem pirolizy należy usunąć z wnętrza komory pieczenia resztki żywności lub pozostałości z poprzedniego pieczenia.
- Przed uruchomieniem pirolizy należy wyjąć wszystkie akcesoria z komory pieczenia.
- Przed uruchomieniem pirolizy należy wyłączyć palniki lub płyty elektryczne płyty kuchennej, która może być zainstalowana nad piekarnikiem.

Instalacja i konserwacja

- **NINIEJSZEGO URZĄDZENIA NIE MOŻNA INSTALOWAĆ NA ŁODZIACH I W PRZYCZEPACH KEMPINGOWYCH.**
- Niniejsze urządzenie nie może być instalowane na żadnej podstawie.
- Z pomocą drugiej osoby umieścić urządzenie w meblu.
- Aby uniknąć przegrzania urządzenia, nie wolno go instalować za ozdobnymi drzwiczkami lub panelem.
- Montaż i naprawy powinny być wykonywane przez wykwalifikowany personel, zgodnie z obowiązującymi przepisami.
- Zlecić wykonanie podłączenia elektrycznego wykwalifikowanemu serwisantowi.
- Należy obowiązkowo wykonać uziemienie, zgodnie z normami bezpieczeństwa dotyczącymi instalacji elektrycznych.
- Używać przewodów odpornych na temperaturę co najmniej 90 °C.
- Moment dokręcenie śrub przewodów zasilających listwy zaciskowej powinien wynosić 1,5-2 Nm.
- W celu zapobiegania wszelkim niebezpieczeństwom, jeśli przewód zasilania

elektrycznego jest uszkodzony, należy natychmiast skontaktować się z serwisem technicznym, który dokona jego wymiany.

- **UWAGA:** Podczas ustawiania urządzenia należy się upewnić, że przewód zasilający nie jest zaplątany ani uszkodzony.
- Przed jakąkolwiek interwencją na urządzeniu (montaż, konserwacja, ustawienie lub przesunięcie) zawsze wyposażyć się w odpowiednie środki ochrony indywidualnej.
- Przed każdą czynnością na urządzeniu odłączyć główne zasilanie elektryczne.
- Umożliwić odłączenie urządzenia po instalacji, za pomocą dostępnej wtyczki lub wyłącznika w przypadku stałego podłączenia.
- Dostarczyć na linii zasilania urządzenie, które zapewni odłączenie od sieci omipolarnej, z odległością otwarcia styków umożliwiającą całkowite odłączenie w warunkach kategorii przepięciowej III, zgodnie z wymogami instalacyjnymi.
- **UWAGA:** Przed wymianą lampek wewnętrznego oświetlenia należy upewnić się, że urządzenie jest wyłączone i odłączone od zasilania elektrycznego lub że

główne zasilanie elektryczne zostało odłączone.

- Lampki zastosowane w tym urządzeniu są lampkami przeznaczonymi do urządzeń gospodarstwa domowego i nie należy ich wykorzystywać do oświetlania domu.
- Niniejsze urządzenie może być użytkowane na maksymalnej wysokości 4000 metrów nad poziomem morza.

Informacje na temat omawianego urządzenia

- **UWAGA:** przed wymianą żarówki upewnić się, że urządzenie jest wyłączone, aby uniknąć porażenia prądem elektrycznym.
- Nie opierać się ani nie siadać na otwartych drzwiczkach.
- Sprawdzić, czy w drzwiczkach nie ma zaklinowanych przedmiotów.
- Nie instalować/użytkować urządzenia na otwartym powietrzu.
- (tylko w niektórych modelach) Używać wyłącznie sondy temperatury dostarczonej lub zalecanej przez producenta.
- Podczas pieczenia z funkcją Direct Steam należy uważać, aby nie przekroczyć maksymalnej pojemności tacki (250 ml).

Sonda temperatury (jeśli występuje)

- Nie dotykać drążka lub końcówki sondy temperatury po jej użyciu.
- Podczas stosowania sondy temperatury chronić dłonie rękawicami.
- Uważać, aby nie porysować ani nie uszkodzić emaliowanych lub chromowanych powierzchni końcówką lub wtyczką sondy temperatury.
- Nie wkładać sondy temperatury do otworów i szczelin w urządzeniu.
- Jeżeli sonda temperatury nie jest używana upewnić się, że jest zamknięta metalowa zatyczka ochronna.
- Podczas wyciągania sondy temperatury z gniazdka lub potrawy, nigdy nie ciągnąć za kabel.
- Uważać, aby sonda temperatury lub jej kabel nie zablokowały się w drzwiczkach.
- Uważać, aby sonda temperatury lub jej kabel nie wchodziły w kontakt z elementami grzejnymi znajdującymi się w komorze pieczenia.
- Żadna część sondy temperatury nie może wchodzić w kontakt ze ściankami komory pieczenia,

elementami grzejnymi, rusztami lub blachami, gdy są one jeszcze gorące.

- Nie należy przechowywać sondy temperatury wewnątrz urządzenia.
- Nie używać sondy temperatury podczas funkcji pirolizy.

Przeznaczenie urządzenia

Urządzenie jest przeznaczone do pieczenia potraw w warunkach domowych. Każde inne użycie jest nieprawidłowe. Ponadto nie należy go używać:

- w kuchni przeznaczonej dla personelu sklepów, biur i innych środowisk pracy;
- w gospodarstwach rolnych/agroturystycznych;
- przez klientów w hotelach, motelach i podobnych obiektach typu mieszkalnego;
- w pensjonatach typu B&B.

Instrukcja obsługi

- Niniejsza instrukcja stanowi integralną część urządzenia i powinna być przechowywana w całości oraz w zasięgu użytkownika przez cały okres eksploatacji urządzenia.
- Przed użyciem urządzenia należy uważnie przeczytać niniejszą instrukcję obsługi.
- Do wyjaśnień zawartych w niniejszej instrukcji dołączono rysunki, na których wskazano to, co pojawia się na wyświetlaczu. Mimo wszystko, należy pamiętać, że urządzenie może nie posiadać zaktualizowanej wersji programu i dlatego też to, co wyświetla się na urządzeniu może się różnić od tego, co wskazano na rysunkach w niniejszej instrukcji.

Odpowiedzialność producenta

Producent nie ponosi żadnej

odpowiedzialności za szkody osobowe lub rzeczowe powstałe w wyniku:

- użycia urządzenia w sposób niezgodny z przeznaczeniem;
- nieprzestrzegania zaleceń zawartych w instrukcji użytkowania;
- naruszenia chociaż jednej części urządzenia;
- używania nieoryginalnych części zamiennych.

Tabliczka znamionowa

Tabliczka znamionowa zawiera dane techniczne, numer seryjny i oznaczenie. Nie wolno zdejmować tabliczki znamionowej.

Utylizacja

 Niniejsze urządzenie jest zgodne z dyrektywą europejską WEEE (2012/19/UE), dlatego po zakończeniu jego eksploatacji nie należy go wyrzucać wraz z innymi odpadami.

Urządzenie nie zawiera substancji w ilości niebezpiecznej dla zdrowia i środowiska, zgodnie z obowiązującymi dyrektywami europejskimi.

Napięcie elektryczne **Niebezpieczeństwo porażenia prądem**

- Odfąć główne zasilanie elektryczne.
- Odfąć kabel zasilający od instalacji elektrycznej.

Aby dokonać utylizacji urządzenia należy:

- Odciąć kabel zasilania elektrycznego i usunąć go.
- Powierzyć urządzenie odpowiednim centrom selektywnej zbiórki odpadów elektrycznych i elektronicznych lub oddać sprzedawcy w momencie zakupu podobnego urządzenia.

Opakowanie urządzenia zostało wykonane z materiałów, które nie zanieczyszczają środowiska i nadają się do recyklingu.

- Materiały z opakowania należy oddać do odpowiednich punktów selektywnej zbiórki odpadów.

Opakowania z tworzyw sztucznych **Niebezpieczeństwo uduszenia się**

- Nie pozostawiać opakowania i jego elementów bez nadzoru.



Opakowania z tworzyw sztucznych **Niebezpieczeństwo uduszenia się**

- Dzieci nie powinny bawić się plastikowymi torebkami z opakowania.

Wskazówki dla europejskich organów kontrolnych

Fan forced mode

funkcja ECO wykorzystywana w celu określenia klasy efektywności energetycznej jest zgodna ze specyfikacjami normy europejskiej EN 60350-1.

Conventional heating mode

W celu wykonania funkcji GRZAŁKA GÓRNA I DOLNA konieczne jest pominięcie etapu wstępnego nagrzewania (patrz paragraf „Etap wstępnego nagrzewania” w rozdziale OBSŁUGA).

Dane techniczne efektywności energetycznej

Informacje zgodnie z rozporządzeniami europejskimi w zakresie etykiet efektywności energetycznej i eko-projektu znajdują się w osobnym dokumencie dołączonym do instrukcji produktu.

Dane te widnieją w „Karcie informacji o produkcie”, którą można pobrać ze strony internetowej w zakładce poświęconej przedmiotowemu produktowi.

Oszczędność energii

- Aktywować nagrzewanie wstępne tylko, jeżeli jest ono wskazane w przepisie. Fazę wstępnego nagrzewania można wyłączyć we wszystkich funkcjach (patrz rozdział „Faza wstępnego nagrzewania”) z wyjątkiem funkcji PIZZA (nie można wykluczyć wstępnego nagrzewania) i ECO (brak wstępnego nagrzewania).
- We wszystkich funkcjach (w tym w funkcji ECO) unikać otwierania drzwiczek podczas pieczenia.
- Przed włożeniem zamrożonego produktu do komory pieczenia, należy go rozmrozić, chyba że wskazano inaczej na opakowaniu.
- W przypadku przyrządzenia kilku potraw, zaleca się pieczenie produktów jeden po drugim, aby jak najlepiej wykorzystać nagrzaną już komorę.

- Najlepiej używać ciemnych metalowych foremek: lepiej pochłaniają ciepło.
- Wyjąć z komory pieczenia wszystkie blachy i ruszty, które nie są używane podczas pieczenia.
- Wyłączyć pieczenie kilka minut przed upływem ustawionego czasu. Pieczenie trwa przez pozostałe minuty dzięki wysokiej temperaturze w komorze.
- Nie otwierać zbyt często drzwiczek, aby nie rozpraszać ciepła.
- Zawsze utrzymywać komorę pieczenia w czystości.

Informacje o zużyciu energii w trybie wyłączonym/gotowości

Dane techniczne dotyczące zużycia energii w trybie wyłączonym/gotowości urządzenia można uzyskać w witrynie internetowej www.smeg.com na stronie poświęconej danemu produktowi.

Źródła światła

- Niniejsze urządzenie zawiera źródła

światła wymienne przez użytkownika.

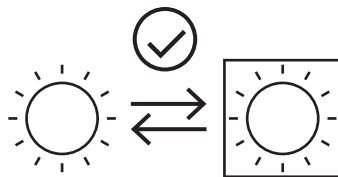

- Źródła światła znajdujące się w tym produkcie są przeznaczone do działania przy temperaturze otoczenia $\geq 300^{\circ}\text{C}$ i do korzystania z nich w zastosowaniach o wysokiej temperaturze, takich jak piekarniki.
- Niniejsze urządzenie zawiera źródła światła o klasie efektywności „G”.

Jak czytać instrukcję obsługi

W instrukcji zastosowano następujące symbole ułatwiające czytanie:



Ostrzeżenie/Uwaga



Informacja/Wskazówka

OPIS

Opis ogólny

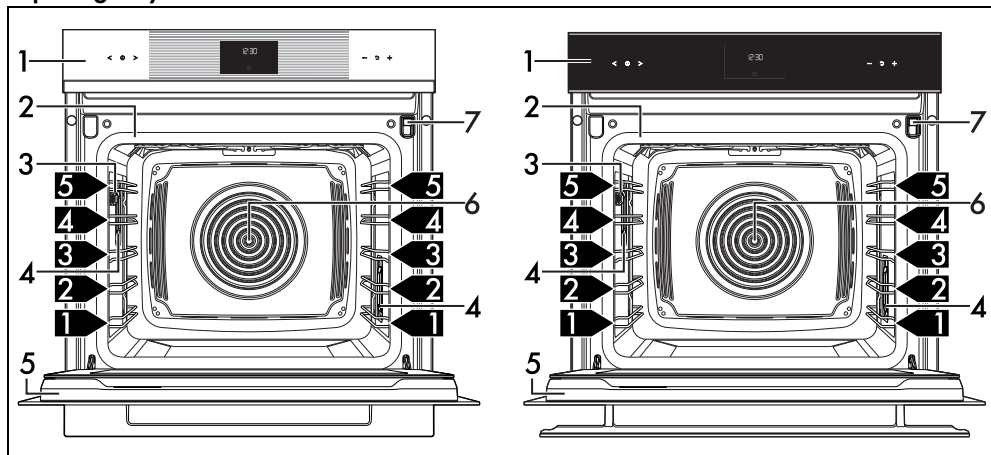

- 1 Panel sterowania
- 2 Uszczelka
- 3 Wejście sondy temperatury (tylko w niektórych modelach)
- 4 Lampka
- 5 Drzwiczki

- 6 Wentylator
- 7 Szufłada załadownicza

1,2,3 Poziom ramki

Panel sterowania

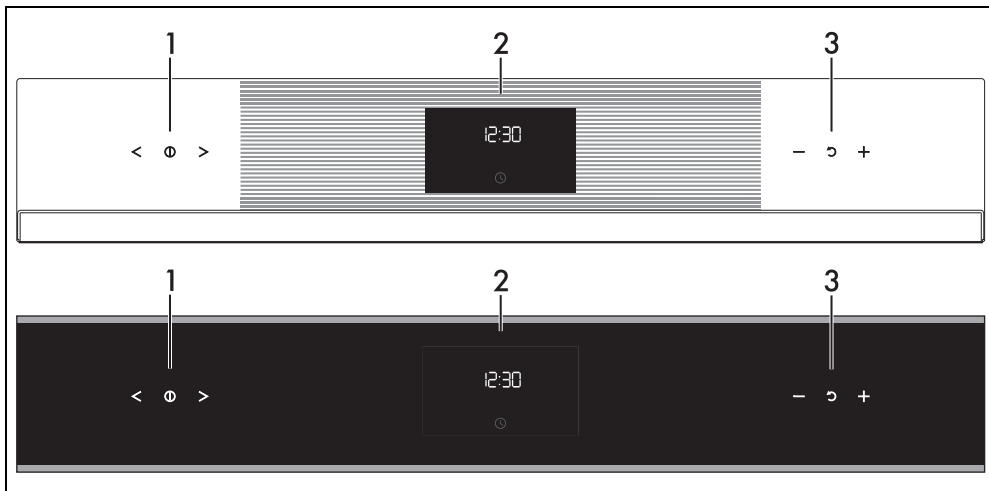

1 Przyciski dotykowe funkcji

Za pomocą tych przycisków dotykowych można:

- włączyć/wyłączyć urządzenie;
- wybrać funkcję.

2 Cyfrowy programator

Wyświetla bieżącą godzinę, funkcję, wybraną moc i temperaturę pieczenia oraz ewentualnie przypisany czas trwania.

3 Przyciski dotykowe temperatury

Za pomocą tych przycisków dotykowych można ustawić następujące parametry:

- temperatura pieczenia;
- czas trwania funkcji;
- pieczenie zaprogramowane;
- aktualna godzina;
- chwilowo uruchomić lub wyłączyć funkcję.

Pozostałe części

Poziomy

Urządzenie posiada poziomy do umieszczania na nich blach i rusztów na różnych wysokościach. Wysokości wprowadzania zostały ustalone od dołu do góry.

Wentylator

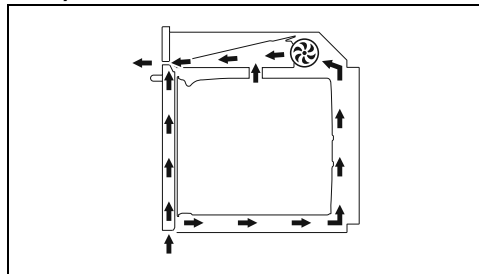

Wentylator chłodzi urządzenie i uruchamia się podczas pieczenia.

Funkcjonowanie wentylatora powoduje normalny przepływ powietrza, które ulatnia się nad drzwiczkami, co może trwać przez kilka chwil, nawet po wyłączeniu urządzenia..

Oświetlenie komory pieczenia

Wewnętrzne oświetlenie urządzenia włącza się:

- po otwarciu drzwiczek;
- po naciśnięciu przycisku  na wyświetlaczu;
- po wybraniu dowolnej funkcji z wyjątkiem

funkcji -  -  (w zależności od modelu).

Akcesoria

- W niektórych modelach nie są dostępne wszystkie akcesoria.
- Akcesoria, które mają styczność z

żywnością są wykonane z odpowiednich materiałów, zgodnych z obowiązującymi normami.

- Oryginalne akcesoria dostarczane z urządzeniem lub opcjonalnie można zamówić w autoryzowanych centrach serwisowych. Należy używać tylko oryginalnych akcesoriów producenta.

Lejek

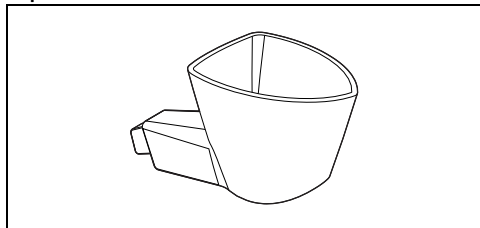

Przydatny do wlewania wody do wnętrza zbiornika.

Ruszt

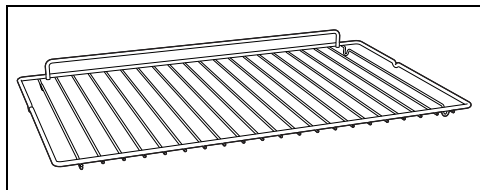

Do podtrzymywania naczyń z pieczoną potrawą.

Blacha

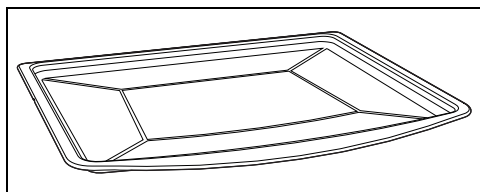

Odpowiednia do pieczenia ciast, pizzy, słodkich wypieków i ciastek.

Głęboka blacha

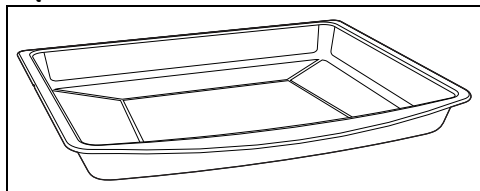

Do gromadzenia tłuszczu wydzielającego się z produktów umieszczonych na górnym ruszcie i pieczenia tart, pizzy, ciast i ciastek.

Ruszt do blachy

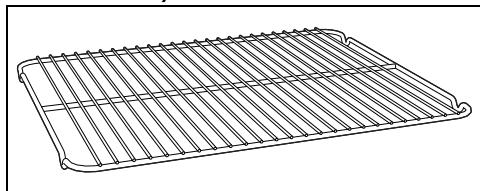

Do umieszczenia na nim blachy w celu pieczenia produktów, które mogą kapać.

Pokrywa zabezpieczająca (tylko w niektórych modelach)

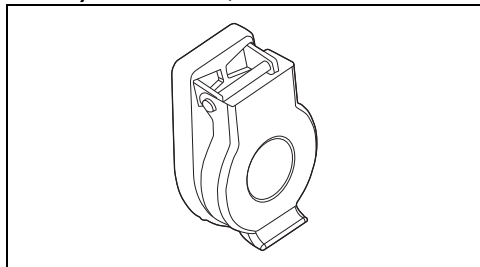

Zamyka i chroni gniazdo sondy temperatury, gdy nie jest ona użytkowana.

Sonda temperatury (tylko w niektórych modelach)

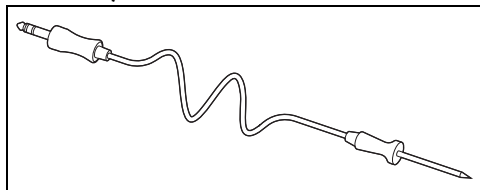

Dzięki sondzie temperatury można wykonać pieczenie na bazie zmierzonej przez nią temperatury wewnątrz potrawy.

Akcesoria opcjonalne (do nabycia oddzielnie)

Dzbanek

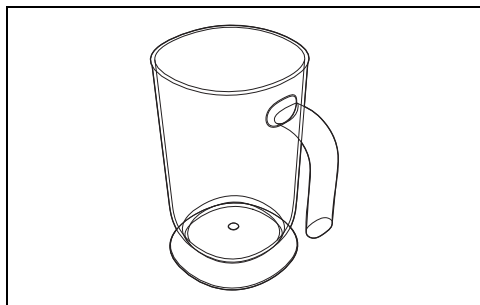

Na płynny podczas czynności napełniania i

opróżniania zbiornika.

PPR2 lub STONE (kamień do pieczenia)

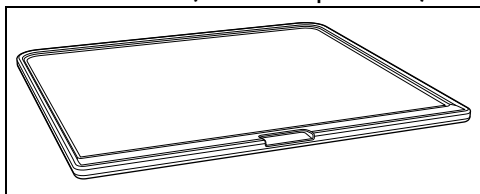

Akcesorium idealne do pieczenia wypieków typu pizza, chleb, focaccia, ale można z niego korzystać również do przygotowywania potraw bardziej delikatnych, takich jak ciasteczka.

BBQ (Teflonowa patelnia grillowa)

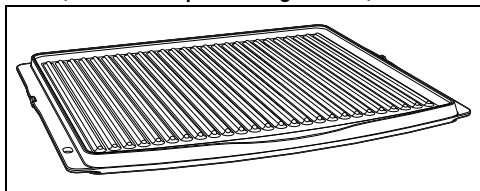

Akcesorium o podwójnej funkcji: strona żebrowana jest zalecana do grillowania mięsa (filetów, hamburgerów...), natomiast powierzchnia gładka może być używana do pieczenia warzyw, owoców, ryb...

AIRFRY (Ruszt do smażenia bez oleju)

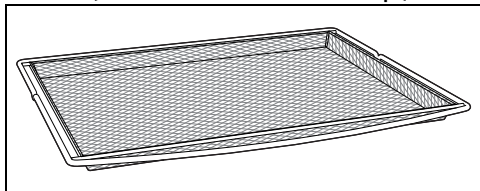

Akcesorium zalecane do smażenia powietrzem

potraw, które wcześniej opanierowano, wstępnie przygotowano i/lub rozmrożono (frytki, krokietki ziemniaczane lub mięsne, mozzarelline...).

Zalety pieczenia z parą

System pieczenia z parą umożliwia delikatniejsze i szybsze pieczenie wszystkich rodzajów produktów i jest stosowany głównie do:

- Smażenia i duszenia
- Przygotowywania sosów
- Opiekania
- Pieczenia
- Pieczenie w niskiej temperaturze
- Regenerowania
- Pieczenia wielofunkcyjnego

Możliwość zmiany temperatury i poziomu wilgotności pozwalają na osiągnięcie żądanych rezultatów.

Dodanie pary umożliwia pozwala ograniczyć ilość tłuszczu, umożliwiając w ten sposób uzyskanie zdrowszych potraw. Poza tym, minimalizuje utratę ciężaru i objętości produktów podczas pieczenia.

Pieczenie z parą jest szczególnie zalecane do mięsa: nie tylko sprawia, że jest ono miękkie, ale również zachowuje wygląd i soczystość.

Ta funkcja jest również zalecana do pieczenia ciast wymagających wyrastania oraz chleba. Wilgoć umożliwia wyrastanie ciasta oraz jego rośnięcie podczas pieczenia przed powstaniem zewnętrznej skórki. Ciasto jest bardziej lekkie i łatwe do strawienia, co można zauważyć dzięki większym pęcherzykom.

UŻYTKOWANIE

Czynności wstępne



Patrz Ogólne zalecenia dotyczące bezpieczeństwa.

- Usunąć ewentualną folię ochronną znajdującą się na zewnątrz lub wewnątrz urządzenia i akcesoriów.
- Usunąć ewentualne etykiety (za wyjątkiem tabliczki z danymi technicznymi) z akcesoriów i półek.
- Wyjąć i umyć wszystkie akcesoria urządzenia (patrz rozdział

„CZYSZCZENIE I KONSERWACJA”).

Pierwsze nagrzewanie

1. Ustawić pieczenie na co najmniej godzinę (patrz akapit „Użytkowanie piekarnika”).
2. Rozgrzać pustą komorę pieczenia do maksymalnej temperatury, aby usunąć ewentualne pozostałości fabryczne.

Podczas nagrzewania urządzenia

- wietrzyć pomieszczenie;
- nie przebywać w nim.

Użytkowanie akcesoriów

Ruszty i blachy

Ruszty i blachy powinny być wkładane w boczne prowadnice, aż do punktu zatrzymania.

- Mechaniczne blokady bezpieczeństwa, które zapobiegają przypadkowemu wyjęciu rusztu, powinny być odwrócone do dołu, w kierunku tylnej części komory pieczenia.

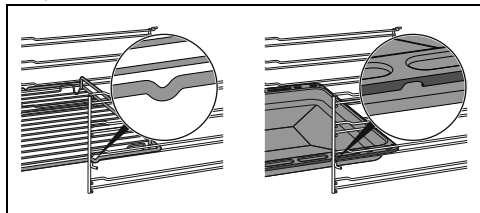

 Delikatnie wprowadzić ruszty i blachy do komory pieczenia, aż do ich zatrzymania.

 Przed pierwszym użyciem wyczyścić blachy, w celu usunięcia pozostałości z produkcji.

Ruszt do blachy

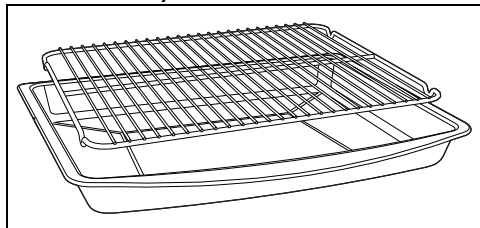

Ruszt do blachy należy do niej włożyć. W ten sposób będzie można zebrać tłuszcz z pieczonego produktu.

Cyfrowy programator

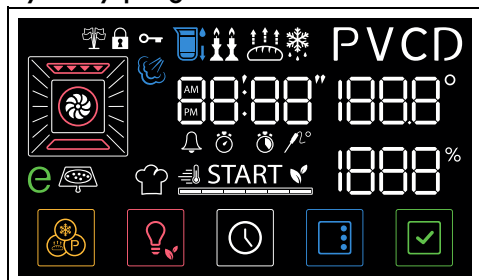





Wyświetlacz pokazuje parametry i wartości odnoszące się do wybranej czynności. Aby z

niego skorzystać, wystarczy nacisnąć przyciski dotykowe lub przyciski znajdujące się w dolnej części wyświetlacza, w zależności od operacji, jakie ma wykonać urządzenie.



Przyciski dotykowe



Panel sterowania jest wyposażony w przyciski dotykowe, które można uruchomić poprzez lekkie naciśnięcie symbolu funkcji, której zamierza się użyć.



- Za pomocą przycisków dotykowych  i  można wybrać na ekranie wyświetlacza żądaną funkcję i parametry (takie jak czas lub temperatura, w zależności od wybranego menu).

 Nacisnąć i przytrzymać przyciski  lub , aby szybko przewijać parametry, które zamierza się zmienić.

- Nacisnąć przycisk dotykowy , aby wyjść z danej funkcji i powrócić na ekran zegara na wyświetlaczu.

- Za pomocą przycisków dotykowych  i  można zwiększyć lub zmniejszyć wartość wybranego parametru.

 Nacisnąć i przytrzymać przyciski  lub , aby zmieniać szybko wartość wybranego parametru.

- Nacisnąć przycisk dotykowy , aby przywrócić wybrany parametr do wartości domyślnej.
- Aby potwierdzić żądaną wartość, należy nacisnąć przycisk  na wyświetlaczu.

Pierwsze użycie





 Jeśli czas nie jest ustawiony, nie jest możliwe włączenie piekarnika.

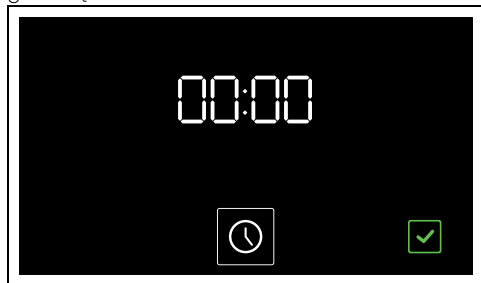

Przy pierwszym użyciu lub po dłuższej przerwie w dostawie energii elektrycznej na wyświetlaczu urządzenia miga napis 







oraz przycisk . Aby móc rozpocząć dowolne pieczenie, należy ustawić bieżącą godzinę.





Ustawianie godziny

1. Nacisnąć przycisk .
2. Za pomocą przycisków dotykowych  i  wybrać wyświetlany format godziny ( lub ).

 Po wybraniu wersji  na wyświetlaczu pojawią się cyfry **AM** (format 12-godzinny) lub **PM** (24-godzinny).

3. Nacisnąć przycisk , aby potwierdzić i przejść do ustawienia czasu.
4. Naciskać przyciski dotykowe  i , aby ustawić aktualną godzinę.
5. Nacisnąć przycisk  w celu ustawienia aktualnej godziny i przejścia do ustawiania minut.
6. Naciskać przyciski dotykowe  i , aby ustawić minuty aktualnej godziny.
7. Nacisnąć przycisk , aby potwierdzić.

 Może się okazać konieczna zmiana bieżącej godziny, na przykład z zimowego na letni i odwrotnie.

 Aby anulować operację, należy przytrzymać przez kilka sekund przycisk  na wyświetlaczu.

Zmiana godziny

1. W menu głównym nacisnąć i przytrzymać przez kilka sekund przycisk .



2. Dokonać zmiany godziny, jak opisano od punktu 2 w poprzednim rozdziale.

Niski poziom jasności

Po 2 minutach bezczynności na wyświetlaczu pojawia się przycisk  i aktualna godzina o niskim poziomie jasności.

W tym trybie przyciski dotykowe na panelu sterowania są wyłączone (podświetlenie jest wyłączone i nie reagują na dotyk).



 Wyświetlacz przetacza się na tryb niskiego poziomu jasności tylko wtedy, gdy w środku komory pieczenia nie jest ciepło.

Ponowna aktywacja wyświetlacza

Aby włączyć wyświetlacz i przyciski dotykowe na panelu sterowania:

- Przytrzymać naciśnięty przez 1 sekundę przycisk  na wyświetlaczu.





Wyświetlacz zaświeci się i podświetlą się przyciski dotykowe na panelu sterowania.

Użytkowanie piekarnika



Patrz Ogólne zalecenia dotyczące bezpieczeństwa.

Pieczenie ze wspomaganie parą

1. Naciskać przyciski dotykowe  i  na panelu sterowania aż do wybrania funkcji z wykorzystaniem pary, której zamierza się użyć (na przykład  + ). Miga kontrolka .

Napełnianie zbiornika

2. Otworzyć drzwiczki i wyjąć szufladę załadowniczą.

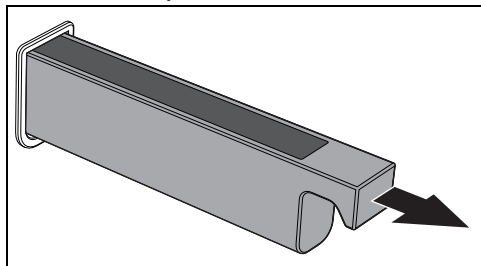

3. Włożyć lejek z wyposażenia do szuflady załadowniczej.

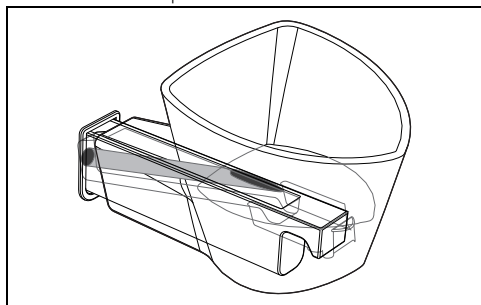

4. Wlać wodę (używając butelki lub wyskalowanego dzbanka), aż zaświeci się

lampka sygnalizacyjna maksymalnego

poziomu .

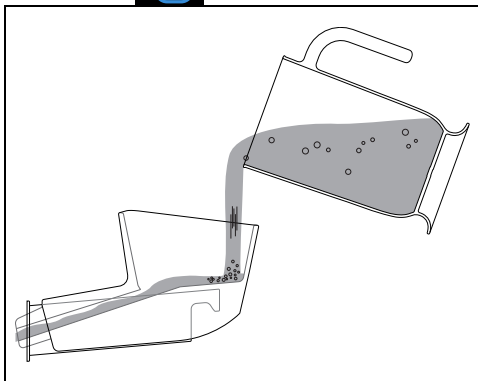

Stosować niezbyt twardą zimną wodę z kranu, wodę zmiękczoną lub niegazowaną wodę mineralną. Używać zawsze wyłącznie wody pitnej.



Nie używać wody destylowanej, wody z kranu o dużej zawartości chlorku (> 40 mg/l) ani innych cieczy.

5. Po zakończeniu wyjąć lejek i umieścić szufladę załadowniczą w jej gnieździe.

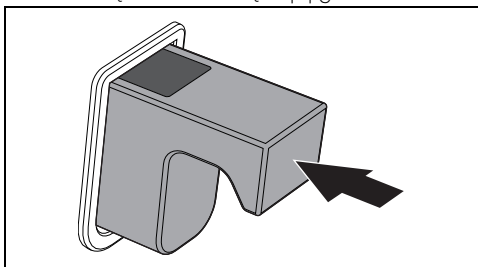



Jeśli w zbiorniku jest za dużo wody, nadmiar wody spłynie do komory pieczenia:

- w takim przypadku przed przystąpieniem do pieczenia należy wysuszyć ją ściereczką lub gąbką.
 - Zaleca się opróżnienie zbiornika o pojemności 200 ml za pomocą funkcji opróżniania zbiornika.
6. Zamknąć drzwiczki.



napis **START** i przycisk  migają, informując, że funkcję tę można uruchomić.

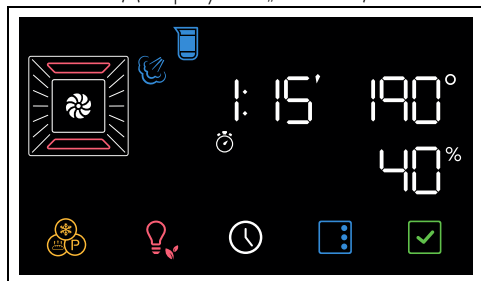

Ustawianie pieczenia ze wspomaganie parą

1. Naciskać przyciski dotykowe  i  na panelu sterowania, aby ustawić temperaturę pieczenia (od 100°C do 250°C) (na przykład „190°C”).





2. Nacisnąć przycisk .

Lampki  i  na wyświetlaczu migają.

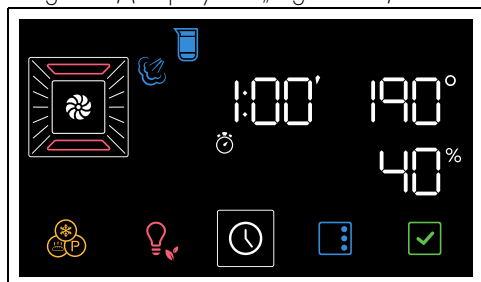
3. Naciskać przyciski dotykowe  i  na panelu sterowania, aby ustawić czas trwania pieczenia (od 1 minuty do 13 godzin) (na przykład „1 godzina”).



4. Nacisnąć przycisk  na wyświetlaczu. Miga kontrolka .

5. Naciskać przyciski dotykowe  i  na panelu sterowania, aby ustawić wartość

procentową pary przy pieczeniu (od 20% do 40%) (na przykład „25%”).

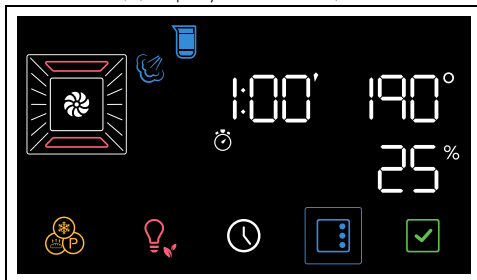



6. Nacisnąć przycisk , aby uaktywnić funkcję.

 W momencie otwarcia drzwiczek trwająca funkcja jest przerywana. Funkcja jest wznowiana automatycznie po zamknięciu drzwiczek.

Etap wstępnego nagrzewania

Rzeczywiste pieczenie poprzedza etap wstępnego podgrzewania, który pozwala na szybsze osiągnięcie temperatury pieczenia.

O tej fazie informuje zaświecona kontrolka  oraz stopniowe zwiększanie się poziomu temperatury .

 Można pominąć fazę wstępnego nagrzewania, przytrzymując wciśnięty przez kilka sekund przycisk .

Po zakończeniu wstępnego nagrzewania:

- lampka sygnalizacyjna  gaśnie;
- emitowany jest sygnał akustyczny;
- napis **START** i przycisk  migają, aby informować, że potrawę można włożyć do komory pieczenia.

Etap pieczenia

1. Otworzyć drzwiczki
2. Włożyć potrawę do pieczenia do komory urządzenia.
3. Zamknąć drzwiczki.
lub
- Jeśli potrawa jest już w środku urządzenia do pieczenia, należy nacisnąć przycisk  aby rozpocząć pieczenie.
4. Sprawdzić status pieczenia potrawy, posługując się wewnętrzną lampką sygnalizacyjną.

O czasie pieczenia świadczy stopniowe zmniejszanie się czasu na wyświetlaczu numerycznym i stopniowe skracanie się paska pieczenia .

Po zakończeniu pieczenia

Po zakończeniu pieczenia emitowany jest sygnał akustyczny, a na wyświetlaczu pojawia się napis **End**.

1. Nacisnąć przycisk dotykowy  na panelu sterowania, aby wyjść z funkcji.
2. Otworzyć drzwiczki
3. Wyjąć potrawę z komory pieczenia.
4. Zamknąć drzwiczki.

Opróżnić zbiornik



Przed opróżnieniem zbiornika poczekać, aż piekarnik ostygnie, pozostawiając otwarte drzwiczki. Aby mieć pewność, że woda pozostawiona w zbiorniku nie jest zbyt gorąca, należy poczekać co najmniej 40 minut.

Po wykonaniu pieczenia:

1. Otworzyć drzwiczki
2. Ustawić głęboką blachę nad trzecią półką od dołu. Przesunąć ją do samej ścianki tylnej komory pieczenia.
3. Wcisnąć przycisk .

Urządzenie proponuje funkcję opróżniania zbiornika.

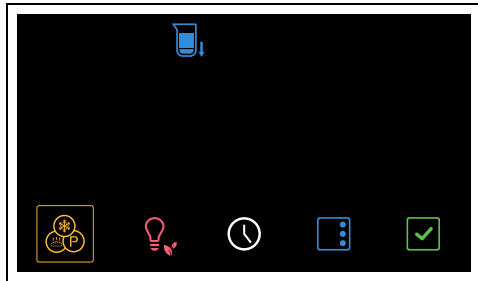

4. Nacisnąć przycisk  aby uaktywnić funkcję.

5. Nacisnąć ponownie przycisk  aby uruchomić funkcję.

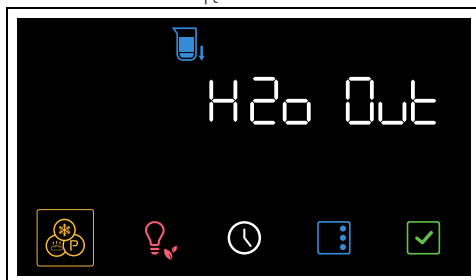

Woda zacznie wypływać do głębokiej blachy z przewodu spustowego znajdującego się po prawej stronie ścianki komory pieczenia.

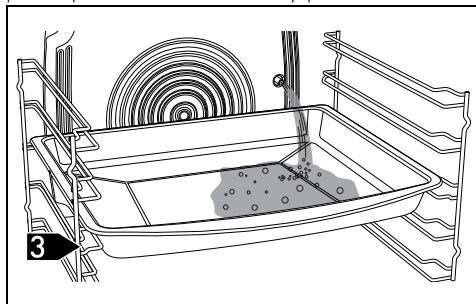

6. Poczekać na przerwanie strumienia z przewodu spustowego.

Po zakończeniu emitowany jest sygnał akustyczny, a na wyświetlaczu pojawia się napis **End**.

7. Nacisnąć przycisk dotykowy  na panelu sterowania, aby wyjść z funkcji.



Zaleca się wykonywanie opróżniania po zakończeniu każdego pieczenia, aby uniknąć pozostania resztek niewykorzystanej wody wewnątrz zbiornika.



Po długim okresie bezczynności zaleca się wykonanie cyklu napłynięcia i opróżnienia zbiornika, aby przepłukać obwód pary.

8. Wylać wodę znajdującą się w głębokiej blasze.



Uwaga: woda może być bardzo gorąca.



Spuszczona woda nie może być używana do innego pieczenia.

Suszenie po użyciu funkcji ze wspomaganie parą

Pieczenie ze wspomaganie parą generuje znaczną wilgoć w komorze pieczenia. Jest to normalne i w żaden sposób nie wpływa na prawidłowe funkcjonowanie urządzenia.

Po zakończeniu każdego pieczenia:

1. pozostawić urządzenie do ochłodzenia się;
2. wysuszyć dokładnie komorę pieczenia i zastosowane akcesoria za pomocą miękkiej ściereczki lub ręcznika papierowego;
3. pozostawić otwarte drzwiczki na czas niezbędny do całkowitego osuszenia się komory pieczenia.

Spis funkcji pieczenia ze wspomaganie parą



Funkcja pieczenia ze wspomaganie parą na poziomie 40%: para wytwarzana jest przez cały czas pieczenia i jest zalecana do długiego pieczenia mięsa, ryb, tymbalików, ciast francuskich, lazanii itp. Szczególnie zalecana w przypadku pieczenia ryb i mięsa o dużej zawartości tłuszczu. Para rozpuszcza się, dzięki czemu potrawa zachowuje miękkość, przez co jest bardziej strawna i dobrze przypieczona na powierzchni.



Funkcja ze wspomaganie parą na poziomie 20%: para jest generowana w małych impulsach. Zalecana jest do pieczenia ciast i wypieków (chleb, focaccia itp.), w przypadku których ilość pary musi być minimalna, aby potrawa nie straciła później odpowiedniego poziomu wilgotności i upiekła się w środku. Para ułatwia wyrastanie ciasta w pierwszych minutach pieczenia, a jednocześnie tworzy błyszczącą i chrupiącą skórkę. Zaleca się stosowanie pieczenia wspomaganego parą tylko przez pierwsze 5 – 10 minut, następnie należy przejść do odpowiedniej funkcji bez pary, aby dokończyć pieczenie. Funkcja ta jest również wskazana do przygotowywania produktów panierowanych jajkiem i bułką tartą, ponieważ przywraca chrupkość panierce, symulując w ten sposób efekt smażenia, w tym przypadku jednak zdrowszy.

OBIEG POWIETRZA + WSPOMAGANIE PARĄ



Działanie termoobiegu w połączeniu z tradycyjnym systemem zapewnia równomierne pieczenie, nawet skomplikowanych potraw. Idealny do pieczenia mięsnych.

TERMOOBIEG + WSPOMAGANIE PARĄ



Działanie wentylatora w połączeniu z grzałką termoobiegu i parą nadaje się przede wszystkim do przygotowywania pieczeni, kurczaka i innych pieczonych w piekarniku potraw takich jak ciasta i chleb.

TURBO + WSPOMAGANIE PARĄ



Połączenie systemu wentylatora z tradycyjnym sprawia, że pieczenie jest bardzo szybkie i skuteczne w przypadku produktów umieszczonych na różnych poziomach, bez przesyłania zapachów i smaków. Idealne do potraw o dużej objętości, wymagających intensywnego pieczenia.

Aby uzyskać efekt idealnego przypieczenia, ustawić temperaturę na maksymalnej wartości. Gdy urządzenie osiągnie maksymalną temperaturę, przywrócić temperaturę normalną. Taka procedura umożliwi zatrzymanie wszystkich soków wewnątrz mięsa i ograniczyć jego skurczenie.

GRILL + OBIEG POWIETRZA + WSPOMAGANIE PARĄ





Powietrze wytwarzane przez wentylator zmniejsza falę ciepła emitowaną przez grill umożliwiając optymalne grillowanie dużej wielkości kawałków mięsa takich, jak steki, kotlety wieprzowe.



Pieczenie tradycyjne



Pieczenie można przerwać w dowolnym momencie, przytrzymując naciśnięty przycisk dotykowy .

1. Za pomocą przycisków dotykowych  i  wybrać żądaną funkcję (na przykład „OBIEG POWIETRZA ”).

Przycisk  i napis **START** na wyświetlaczu zaczynają migać.

2. Naciskać przyciski dotykowe  i , aby ustawić żądaną temperaturę (na przykład „200°C”).

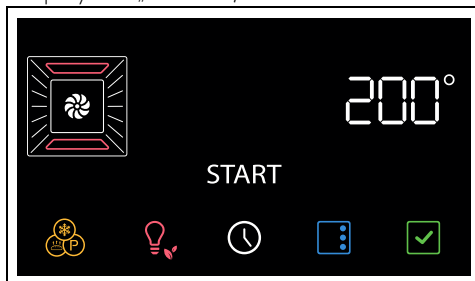

3. Nacisnąć przycisk , aby uaktywnić funkcję.



W momencie otwarcia drzwiczek trwająca funkcja jest przerywana. Funkcja jest wznowiana automatycznie po zamknięciu drzwiczek.

Etap wstępnego nagrzewania

Rzeczywiste pieczenie poprzedza etap wstępnego podgrzewania, który pozwala na szybsze osiągnięcie temperatury pieczenia.

O tej fazie informuje zaświecona kontrolka  oraz stopniowe zwiększanie się poziomu temperatury .





Można pominąć fazę wstępnego nagrzewania, przytrzymując wciśnięty przez kilka sekund przycisk .

Po zakończeniu wstępnego nagrzewania:

- lampka sygnalizacyjna  gaśnie;
- emitowany jest sygnał akustyczny;
- napis **START** i przycisk  migają, aby informować, że potrawę można włożyć do komory pieczenia.

Etap pieczenia

1. Otworzyć drzwiczki
 2. Włożyć potrawę do pieczenia do komory urządzenia.
 3. Zamknąć drzwiczki.  lub
- Jeśli potrawa jest już w środku komory pieczenia, należy nacisnąć przycisk , na wyświetlaczu, aby rozpocząć pieczenie.

4. Sprawdzić status pieczenia potrawy, posługując się wewnętrzną lampką sygnalizacyjną.

Po zakończeniu pieczenia



5. Nacisnąć przycisk dotykowy  na panelu sterowania, aby wyjść z funkcji.



Pieczenie na czas



Pieczenie na czas jest funkcją, która pozwala na rozpoczęcie i zakończenie pieczenia po upływie ustawionego przez użytkownika czasu.

1. Po wybraniu jednej z funkcji i temperatury pieczenia nacisnąć przycisk .

Lampki  i  na wyświetlaczu migają.

2. Naciskać przyciski dotykowe  i  na panelu sterowania, aby ustawić czas trwania pieczenia (od 1 minuty do 13 godzin) (na przykład „25 minut”).

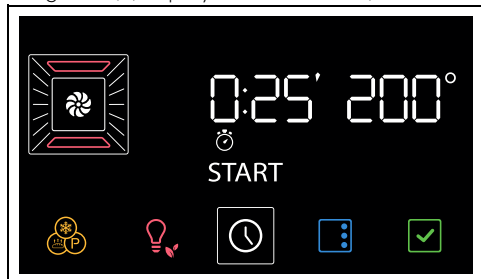

3. Nacisnąć przycisk  na wyświetlaczu, aby potwierdzić czas trwania pieczenia.



Należy pamiętać, że do czasu trwania pieczenia należy dodać kilka minut na nagrzenie piekarnika.

4. Nacisnąć przycisk , aby uaktywnić funkcję.

Po zakończeniu wstępnego nagrzewania:

5. Włożyć danie do komory pieczenia.
6. Nacisnąć przycisk , aby rozpocząć pieczenie.



Czas pieczenia jest sygnalizowany stopniowym zmniejszaniem się czasu na wyświetlaczu numerycznym i stopniowym skracaniem się paska pieczenia .

Po zakończeniu pieczenia emitowany jest sygnał akustyczny, a na wyświetlaczu pojawia

się napis **End**.

7. Nacisnąć przycisk dotykowy  na panelu sterowania, aby wyjść z funkcji.

Aby anulować czas pieczenia

1. Przytrzymać naciśnięty przez kilka sekund przycisk  na wyświetlaczu.
2. Naciskać przycisk dotykowy  na panelu sterowania, aż czas pieczenia zostanie zresetowany.
3. Nacisnąć przycisk , aby potwierdzić.

Zaprogramowane pieczenie





Zaprogramowane pieczenie to funkcja umożliwiająca zakończenie pieczenia o godzinie określonej przez użytkownika, po czym następuje automatyczne wyłączenie urządzenia.





Ze względów bezpieczeństwa, można ustawić czas zakończenia pieczenia wyłącznie po uprzednim zaprogramowaniu czasu trwania.



1. Po wybraniu jednej z funkcji i temperatury pieczenia nacisnąć przycisk .

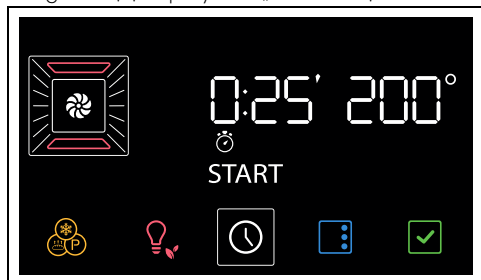

Lampki  i  na wyświetlaczu migają.

2. Naciskać przyciski dotykowe  i  na panelu sterowania, aby ustawić czas trwania pieczenia (od 1 minuty do 13 godzin) (na przykład „25 minut”).





3. Nacisnąć przycisk .

Lampki  i  na wyświetlaczu migają.

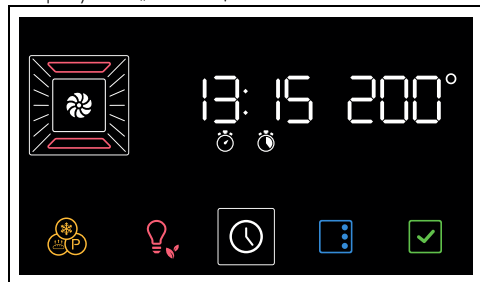
4. Naciskać przyciski dotykowe  i , aby ustawić koniec czasu pieczenia (na przykład „13:15”).



5. Nacisnąć przycisk  w celu potwierdzenia godziny zakończenia pieczenia.
6. Nacisnąć przycisk  aby uaktywnić funkcję.

Urządzenie ustawi się w stanie oczekiwania zaprogramowanej godziny rozpoczęcia pieczenia.

 Do czasu zakończenia pieczenia są doliczone minuty niezbędne do nagrzewania wstępnego.

Po zakończeniu pieczenia emitowany jest sygnał akustyczny, a na wyświetlaczu pojawia się napis .



7. Nacisnąć przycisk dotykowy  na panelu sterowania, aby wyjść z funkcji.

Aby anulować pieczenie zaprogramowane

1. Przytrzymać naciśnięty przez kilka sekund przycisk .

Lampki  i  na wyświetlaczu migają.

2. Nacisnąć krótko przycisk .

Lampki  i  na wyświetlaczu migają.

3. Naciskać przycisk dotykowy  na panelu sterowania, aż czas pieczenia zostanie zresetowany.



4. Nacisnąć przycisk , aby potwierdzić.

 W ten sposób anulowane jest tylko zaprogramowane pieczenie. Czas pieczenia rozpoczyna się od razu po zakończeniu nagrzewania wstępnego.



Minutnik podczas trwania pieczenia



 Minutnik nie przerywa pieczenia, ostrzega wyłącznie użytkownika o upływie ustawionych minut.

1. Nacisnąć przycisk .

Lampki  i  na wyświetlaczu migają.

2. Nacisnąć przycisk .

Na wyświetlaczu pojawiają się cyfry  i kontrolka , które migają.

3. Naciskać przyciski dotykowe  i  na panelu sterowania, aby ustawić czas działania minutnika (od 1 minuty do 13 godzin).

4. Nacisnąć przycisk , aby potwierdzić.

Po wyłączeniu się minutnika pojawia się sygnał akustyczny, a na wyświetlaczu kontrolka  miga.

5. Nacisnąć przycisk , aby wyjść z tej funkcji.

Spis funkcji pieczenia tradycyjnego

 W niektórych modelach nie są dostępne wszystkie funkcje.

STATYCZNY

 Pieczenie tradycyjne w celu przygotowania jednej potrawy na raz. Idealne w przypadku przyrządzania pieczenia, tustego mięsa, chleba, ciast z masą.

OBIEG POWIETRZA

 Pieczenie intensywne i jednolite. Idealny do pieczenia ciastek, ciast oraz pieczenia na kilku poziomach.

TERMOOBIEG



Ciepło rozprzodane jest szybko i w jednolity sposób. Tryb odpowiedni w przypadku wszystkich potraw, idealny do pieczenia na kilku poziomach, bez ryzyka mieszania się smaków i zapachów.

GRILL



Pozwala na uzyskiwanie doskonałych rezultatów grillowania i zapiekania. W przypadku użycia tej funkcji pod koniec pieczenia zapewnia ona jednolite przyrumienienie potraw.

GRZAŁKA DOLNA



Ciepło dociera wyłącznie od dolnej części wnęki. Tryb idealny w przypadku słodkich i słonych ciast, kruchego ciasta i pizzy.

ECO



Ta funkcja jest szczególnie zalecana do pieczenia na jednym poziomie, przy niskim zużyciu energii elektrycznej. Jest zalecana do wszystkich rodzajów potraw z wyjątkiem tych, które mogą wydzielać dużo wilgoci (na przykład warzywa).

Aby uzyskać maksymalną oszczędność energii i ograniczyć czas, zaleca się wkładanie produktów bez nagrzewania komory.



Podczas pieczenia w funkcji ECO nie powinno się otwierać drzwiczek.



W funkcji ECO czasy pieczenia (i ewentualnego nagrzewania) są dłuższe i mogą zależeć od liczby produktów obecnych w komorze piekarnika.



Funkcja ECO jest to funkcja pieczenia delikatnego, zalecana w przypadku potraw, które nie wymagają temperatur wyższych od 210°C; Dla potraw wymagających wyższych temperatur zaleca się inną funkcję.

Użytkowanie sondy temperatury (tylko w niektórych modelach)



Patrz Ogólne zalecenia dotyczące bezpieczeństwa.

Dzięki sondzie temperatury można precyzyjnie przyrządzać pieczenie, żeberka, wszelkiego rodzaju mięsa o różnych kawałkach i rozmiarach. Sonda ta pozwala bowiem na idealne pieczenie potraw dzięki precyzyjnej kontroli temperatury wewnątrz potrawy. Temperatura wewnątrz potrawy mierzona jest za pomocą specjalnego czujnika umieszczonego wewnątrz końcówki.



Nie montować ewentualnych przewodnic teleskopowych na czwartej półce od dołu, gdyż uniemożliwiłyby one dostęp do bocznego gniazdka sondy temperatury.

Prawidłowe włożenie sondy

1. Umieścić potrawę na blasze.
2. Włożyć końcówkę sondy do produktu znajdującego się na zewnątrz piekarnika.
3. Dla zagwarantowania optymalnych rezultatów upewnić się, że sonda temperatury jest włożona w najgrubszym punkcie produktu, poprzecznie i przynajmniej na 3/4 swojej długości, ale nie dotyka blachy i nie wystaje po drugiej stronie produktu.

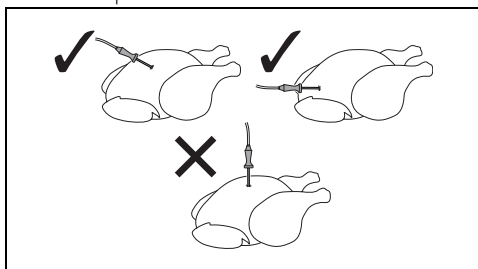

Dla uzyskania precyzyjnej temperatury wewnątrz potrawy, końcówka sondy nie może dotykać kości lub tłustych części.



Minimalna temperatura piekarnika zalecana do pieczenia z sondą wynosi 120°C, z wyjątkiem pieczenia w niskiej temperaturze.

Ustawienie pieczenia z sondą temperatury



Uwaga: dostępne elementy stają się bardzo gorące podczas użytkowania. Podczas podłączania sondy temperatury i przestawiania żywności w komorze pieczenia należy chronić ręce, zakładając rękawice termiczne.



Możliwy do wyboru zakres temperatury to od minimum 50°C do maksimum 90°C.



Jeśli temperatura piekarnika zostanie ustawiona na zbyt niską wartość, urządzenie ustawi automatycznie temperaturę minimalną niezbędną do osiągnięcia wybranej temperatury docelowej.





Dla uzyskania lepszych wyników, zaleca się zawsze ustawienie wyższej temperatury pieczenia niż temperatura docelowa.





Gdyby podczas pieczenia z sondą z jakiegokolwiek powodu konieczne było odłączenie sondy bez używania przycisków dotykowych lub wyświetlacza, funkcja jest kontynuowana jako normalne pieczenie.

Gdy piekarnik jest zimny:

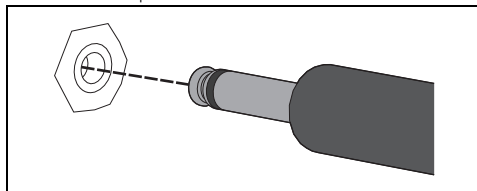

1. Wybrać żądaną funkcję pieczenia (na przykład „OBIEG POWIETRZA” ).
2. Naciskać przyciski dotykowe  i  na panelu sterowania, aby ustawić żądaną temperaturę pieczenia (na przykład „190°C”).
3. Otworzyć drzwiczki urządzenia.
4. Włożyć blachę, na której znajduje się potrawa do pieczenia na odpowiednie prowadnice.
5. Włożyć wtyczkę sondy temperatury do odpowiedniego bocznego gniazdka

używając sondy do otwarcia pokrywki ochronnej.

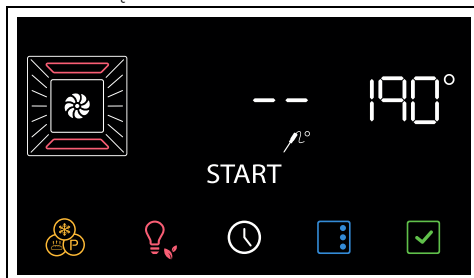

- Na wyświetlaczu zaświeca się kontrolka .
6. Zamknąć drzwiczki.



7. Nacisnąć przycisk  na wyświetlaczu, aby zmienić temperaturę docelową.
8. Naciskać przyciski dotykowe  i , aby ustawić żądaną temperaturę (na przykład „80°C”).

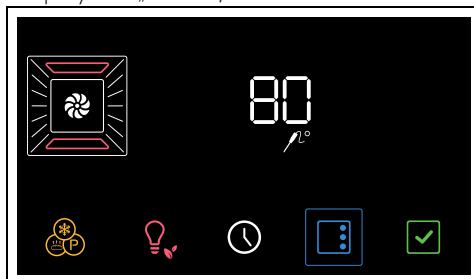

9. Nacisnąć przycisk , aby uaktywnić funkcję.

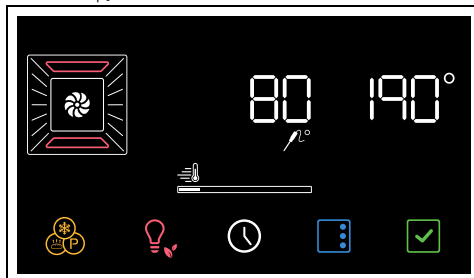

Urządzenie rozpoczyna etap wstępny



nagrzewania.



Można pominąć fazę wstępnego nagrzewania, przytrzymując wciśnięty przez kilka sekund przycisk .

Gdy pieczenie jest uruchomione:

1. Wybrać żądaną funkcję pieczenia (na przykład „OBIEG POWIETRZA” ).

2. Naciskać przyciski dotykowe  i , aby ustawić temperaturę pieczenia (na przykład „190°C”).

3. Nacisnąć przycisk , aby uaktywnić funkcję.

Urządzenie rozpoczyna etap wstępnego nagrzewania.

Po zakończeniu wstępnego nagrzewania:

4. Otworzyć drzwiczki urządzenia.

5. Włożyć blachę, na której znajduje się potrawa do pieczenia na odpowiednie prowadnice.

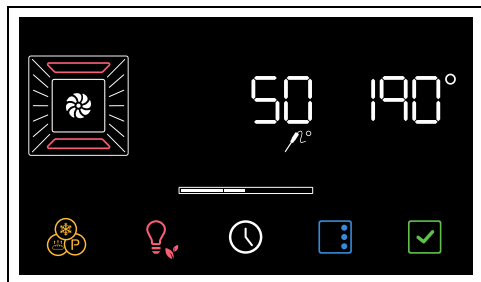

6. Włożyć wtyczkę sondy temperatury do odpowiedniego bocznego gniazdka używając sondy do otwarcia pokrywy ochronnej.

Na wyświetlaczu zaświeca się kontrolka .



7. Zamknąć drzwiczki.

8. Nacisnąć przycisk , na wyświetlaczu, aby zmienić temperaturę docelową.

9. Naciskać przyciski dotykowe  i , aby ustawić żądaną temperaturę (na przykład „80°C”).

10. Nacisnąć przycisk , aby potwierdzić ustawioną temperaturę docelową.

11. Nacisnąć przycisk , aby uaktywnić funkcję.

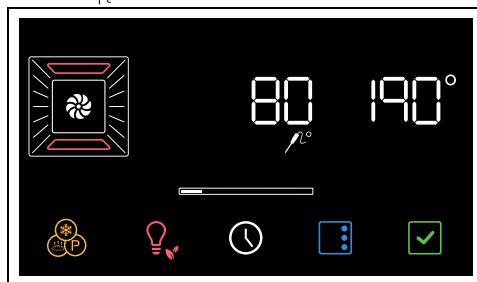

Kończenie pieczenia z sondą temperatury

Gdy temperatura chwilowa osiągnie wartość temperatury docelowej ustawionej przez użytkownika, pieczenie zakończy się.

Elementy grzejne są wyłączane, emitowany jest sygnał akustyczny, a na wyświetlaczu pojawia się napis **End**.

1. Otworzyć drzwiczki.
2. Wyjąć sondę z potrawy i z gniazdka.
3. Wyjąć potrawę z komory pieczenia.
4. Upewnić się, że pokrywa ochronna jest dobrze zamknięta.
5. Zamknąć drzwiczki.

Porady dotyczące przygotowywania potraw

Porady ogólne

- Aby uzyskać równomierne pieczenie na kilku poziomach zastosować jedną z funkcji z termoobiegiem.
- Zwiększenie temperatury nie skraca czasu pieczenia (produkt jest mocno upieczony na zewnątrz i niedopieczony wewnątrz).

Porady dotyczące przygotowywania mięsa

- Czas pieczenia zależy od wielkości, ilości i indywidualnego smaku.
- Obracać potrawę, aby zarumienić ją z obu stron.
- Podczas przygotowywania pieczeni używać termometru do mięsa lub nacisnąć na nie łyżką. Jeżeli jest zwarte to znaczy, że jest gotowe, w przeciwnym wypadku potrzebuje jeszcze kilku minut.

Porady dotyczące pieczenia w funkcji Grilla

- Mięso można grillować wkładając je zarówno do zimnego piekarnika jak i do wstępnie nagrzanego, w celu zmiany rezultatu.

- W funkcji Grill z obiegiem powietrza (zależnie od wyposażenia), przed grillowaniem zaleca się wstępne nagrzanie komory pieczenia.
- Należy umieścić produkt na środku rusztu.
- W funkcji Grilla zaleca się ustawienie temperatury na najwyższą wartość w celu zoptymalizowania pieczenia.

Porady dotyczące przygotowywania ciast i ciastek

- Najlepiej używać ciemnych metalowych foremek: lepiej pochłaniają ciepło.
- Temperatura i czas trwania pieczenia zależą od jakości i konsystencji surowego ciasta.
- Aby sprawdzić, czy ciasto jest upieczone w środku: po zakończeniu pieczenia wbić wykafaczkę w jego najwyższy punkt. Jeżeli ciasto nie przykleja się do wykafaczki to znaczy, że jest ono upieczone.
- Jeżeli po wyjęciu, ciasto opada, podczas kolejnego pieczenia obniżyć ustawioną temperaturę o około 10°C ewentualnie ustawiając dłuższy czas pieczenia.

Porady dotyczące pieczenia na dwóch poziomach:

- Zalecamy zaopatrzenie się w 2 ruszty (można je zamówić w autoryzowanych centrach serwisowych).
- Aby zwiększyć przepływ powietrza, należy ustawić foremki/rondle na środku rusztów i upewnić się, że ich szerokość/średnica nie przekracza 30 cm.
- Ustawić ruszty tak, aby pozostał jeden pusty poziom między jednym a drugim.
- W zależności od danej potrawy i wzrostu obciążenia w komorze pieczenia na dwóch poziomach może wymagać kilku minut więcej pieczenia w porównaniu z jednym poziomem.
- Funkcje zalecane dla pieczenia na dwóch poziomach to TERMOOBIEG i GRZAŁKA DOLNA + TERMOOBIEG.

Porady dotyczące pieczenia z parą

- W przypadku wypieków (chleb, focaccia itd..) i rozmrożonych ciast, przy których pieczeniu para jest niezbędna w pierwszych minutach pieczenia, zalecamy ustawienie funkcji pary na pierwsze 5 – 10 minut, a następnie przełączenie na funkcję TERMOOBIEG i pozostawienie jej do końca pieczenia.

- W przypadku podgrzewania przy użyciu pary należy wkładać potrawę do zimnego piekarnika.

Porady dotyczące rozmrażania i wyrastania ciasta

- Umieścić na pierwszym poziomie komory pieczenia zamrożony produkt bez opakowania w pojemniku bez pokrywki.
- Nie nakładać produktów jeden na drugim.
- Aby rozmrozić mięso użyć rusztu na drugim poziomie i blachy na pierwszym. W ten sposób produkt nie wejdzie w kontakt z płynem wydzielanym przy rozmrażaniu.
- Najbardziej delikatne części można przykryć folią aluminiową.
- Dla zapewnienia prawidłowego procesu wyrastania należy umieścić na dnie komory pojemnik z wodą.

Oszczędność energii

- Wyłączyć pieczenie kilka minut przed upływem ustawionego czasu. Pieczenie trwa przez pozostałe minuty dzięki wysokiej temperaturze w komorze.
- Nie otwierać zbyt często drzwiczek, aby nie rozpraszać ciepła.
- Urządzenie powinno być zawsze czyste wewnątrz.

Porady dotyczące użytkowania sondy (jeżeli jest obecna)

Sondy można używać również podczas zwyczajnego pieczenia na czas:

1. Włożyć sondę temperatury do pieczonego produktu i podłączyć ją do odpowiedniego gniazda.
2. Nacisnąć przycisk  i sprawdzić temperaturę potrawy, obserwując wartość podaną w polu **Temperatura chwilowa**.

Mini przewodnik po akcesoriach

Zaleca się korzystanie z rusztu jako z podstawy pod foremki/rondle do piekarników.

W razie braku rusztu do blachy z rusztu tego można korzystać jako z podstawy do grillowania z głęboką blachą umieszczoną na niższej półce, w której będą gromadzić się soki.



Ruszt

W przypadku pieczenia na wielu poziomach należy ustawić dwa ruszty, pozostawiając jeden poziom pusty pomiędzy jednym a drugim rusztem i użyć funkcji TERMOOBIEG



lub GRZAŁKA DOLNA + TERMOOBIEG



Blachy należy używać do przygotowywania ciast, wypieku cienkiego chleba i gotowania bez dodawania płynów.



Blacha

Zaleca się korzystanie z funkcji GRZAŁKA GÓRNA I DOLNA na żądanym poziomie.



Korzystanie z głębokiej blachy jest zalecane w przypadku pieczenia na tylko jednym poziomie.

Ustawić głęboką blachę na środkowym poziomie podczas korzystania z funkcji



Głęboka blacha

termoobiegu. Podczas korzystania z funkcji GRZAŁKA GÓRNA I DOLNA należy ustawić głęboką blachę na wybranym poziomie.



Ustawić blachę na ostatnim poziomie z rusztem do blachy w przypadku pieczenia z

wykorzystaniem funkcji GRILL



Ruszt do blachy

Zaleca się korzystanie z rusztu do blachy jako podstawy do zbierania soków z grillowanych potraw.

Poznaj przepisy

Aby zapoznać się z przepisami przygotowanymi z myślą o różnych kategoriach potraw i uzyskać więcej przydatnych wskazówek na temat gotowania, wejdź na dedykowaną stronę witryny www.smeg.com. Wystarczy zeskanować kod QR na ulotce dołączonej do produktu.

Wskazania dla organów nadzorujących

Tryb wymuszony wentylatora

funkcja ECO używana do określenia klasy efektywności energetycznej zgodnej ze specyfikacjami normy europejskiej EN 60350-1.

Patrz część „Oszczędność energii” rozdziału OSTRZEŻENIA.

Tryb konwencjonalnego ogrzewania

Aby wykonać funkcję STATYCZNY konieczne jest pominięcie fazy wstępnego nagrzewania (patrz część „Faza wstępnego nagrzewania” rozdziału UŻYTKOWANIE).

Patrz część „Oszczędność energii” rozdziału OSTRZEŻENIA.



Funkcje specjalne

- Na wyświetlaczu nacisnąć przycisk



Aby przewinąć dostępne funkcje, należy naciskać przyciski < i > do momentu wybrania żądanej funkcji specjalnej.





Aby wyjść z wybranej (jeszcze nieruchomionej) funkcji, należy przytrzymać naciśnięty przycisk  na panelu sterowania lub przycisk  na wyświetlaczu.

ROZMRAŻANIE





Taka funkcja pozwala na rozmrożenie potraw według ustalonego czasu.

- Po wejściu do menu funkcji specjalnych naciskać przyciski dotykowe  i  na panelu sterowania aż do wybrania funkcji .



Jeśli temperatura wewnątrz jest wyższa niż przewidziana, funkcja nie jest aktywowana i po każdym naciśnięciu przycisku  urządzenie emituje sygnał akustyczny. Przed uaktywnieniem funkcji poczekać, aż urządzenie wystygnie.

- Otworzyć drzwiczki.
- Włożyć potrawę do rozmrożenia do komory pieczenia.
- Zamknąć drzwiczki.
- Nacisnąć przycisk , aby potwierdzić.
- Naciskać przyciski dotykowe  i  na panelu sterowania, aby ustawić czas rozmrażania (od 1 minuty do 13 godzin) (na przykład „01:30”).

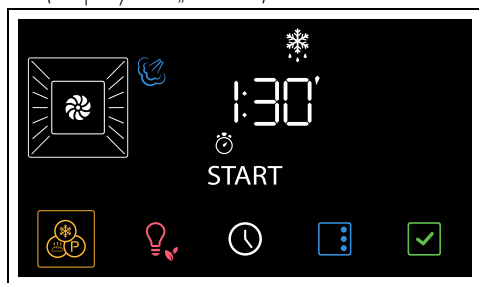

- Nacisnąć przycisk , aby uaktywnić funkcję.

Po zakończeniu pieczenia na wyświetlaczu zacznie migać napis  i zostanie

wyemitowany sygnał dźwiękowy.



- Nacisnąć przycisk dotykowy  na panelu sterowania, aby wyjść z funkcji.
- Poniżej znajduje się tabela zawierająca czasy rozmrażania według rodzaju żywności.

Rodzaje	Ciężar (kg)	Czas
Mięso	0,5	1 h 45 min
Ryby	0,4	0 h 40 min
Chleb	0,3	0 h 20 min
Desery/ciastka	1,0	0 h 45 min

WYRASTANIE CIASTA



Funkcja ta jest szczególnie przydatna przy wyrastaniu ciasta.



- Po wejściu do menu funkcji specjalnych naciskać przyciski dotykowe  i  aż do wybrania funkcji .

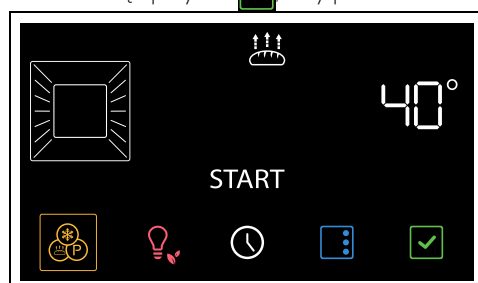

Jeśli temperatura wewnątrz jest wyższa niż przewidziana, funkcja nie jest aktywowana i po każdym naciśnięciu przycisku  urządzenie emituje sygnał akustyczny. Przed uaktywnieniem funkcji poczekać, aż urządzenie wystygnie.

- Otworzyć drzwiczki.
- Umieścić ciasto do wyrośnięcia na drugim poziomie.
- Zamknąć drzwiczki.
- Nacisnąć przycisk , aby potwierdzić.



- Naciskać przyciski dotykowe  i  na panelu sterowania, aby zmienić wartość temperatury (od 25°C do 40°C)

7. Nacisnąć przycisk , aby uaktywnić funkcję.

8. Nacisnąć przycisk dotykowy  na panelu sterowania, aby wyjść z funkcji.



Dla zapewnienia prawidłowego wyrastania ciasta należy umieścić na dnie komory pojemnik z wodą.

USTAWIENIA SZABASOWE





W takim ustawieniu urządzenie wykonuje pewne szczególne funkcje:

- Pieczenie może trwać przez nieograniczony czas, nie można ustawić czasu trwania pieczenia.
- Nie będzie przeprowadzane podgrzewanie wstępne.
- Zakres temperatury pieczenia to od 60 do 150°C.
- Lampka urządzenia jest wyłączona, wszelkie czynności, takie jak otwieranie drzwiczek (jeśli są) lub ręczne uruchamianie nie powodują zaświecenia lampki.
- Wewnętrzny wentylator jest wyłączony.
- Przyciski dotykowe i wskazówki dźwiękowe są wyłączone.





Po uaktywnieniu funkcji Szabat nie można zmienić żadnego parametru. Wszelkie działania wykonywane na przyciskach dotykowych panelu sterowania i/lub przyciskach wyświetlacza nie przyniosą żadnego efektu.

1. Po wejściu do menu funkcji specjalnych naciskać przyciski dotykowe  i  na panelu sterowania aż do wybrania

funkcji .

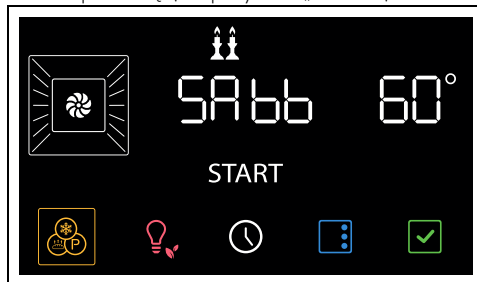

2. Nacisnąć przycisk , aby potwierdzić.

3. Naciskać przyciski dotykowe  i  na panelu sterowania, aby ustawić żądaną temperaturę (na przykład „90°C”).



4. Nacisnąć przycisk , aby uaktywnić funkcję.



Aby wyjść z tej funkcji:

1. Przytrzymać naciśnięty przez kilka sekund przycisk  na wyświetlaczu.
2. Po ponownej aktywacji panelu sterowania nacisnąć przycisk dotykowy , aby zakończyć działanie danej funkcji.

TURBO





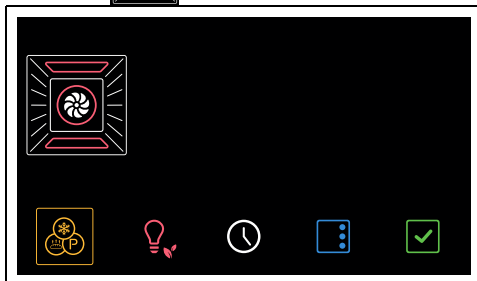

Umożliwia szybkie pieczenie na kilku poziomach bez mieszania się aromatów. Idealne do potraw o dużej objętości lub wymagających intensywnego pieczenia.

1. Po wejściu do menu funkcji specjalnych naciskać przyciski dotykowe  i  na panelu sterowania aż do wybrania funkcji .

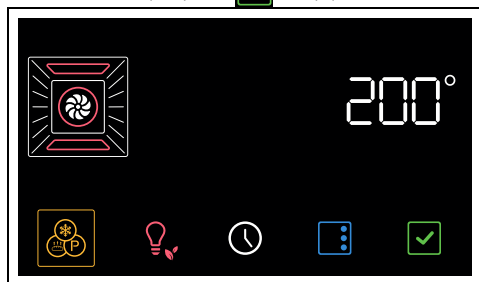

2. Nacisnąć przycisk , aby potwierdzić.





3. Nacisnąć przyciski dotykowe  i  na panelu sterowania, aby wybrać żądaną temperaturę (od 50°C do 250°C).
4. Nacisnąć przycisk , aby uaktywnić funkcję.

 Jak w przypadku normalnych funkcji pieczenia można pominąć wstępne nagrzewanie i ustawić pieczenie na czas oraz pieczenie zaprogramowane.

5. Po zakończeniu wstępnego nagrzewania otworzyć drzwiczki i włożyć potrawę do upieczenia do komory pieczenia.
6. Zamknąć drzwiczki.
7. Sprawdzić status pieczenia potrawy, posługując się wewnętrzną lampką sygnalizacyjną.
8. Nacisnąć przycisk dotykowy  na panelu sterowania, aby wyjść z funkcji.

PIZZA

 Specjalna funkcja do pieczenia pizzy. Idealna nie tylko do pizzy, ale również do pieczenia ciastek i ciast.

1. Po wejściu do menu funkcji specjalnych naciskać przyciski dotykowe  i 

na panelu sterowania aż do wybrania

funkcji .

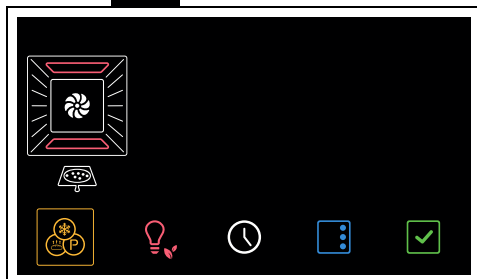

2. Nacisnąć przycisk , aby potwierdzić.

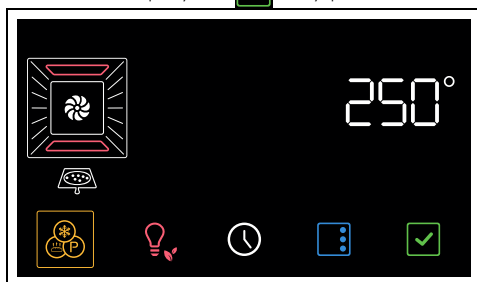



3. Nacisnąć przycisk , aby uaktywnić funkcję.



 W przypadku tej funkcji nie można pominąć fazy wstępnego nagrzewania.

4. Po zakończeniu wstępnego nagrzewania otworzyć drzwiczki i włożyć potrawę do upieczenia do komory pieczenia.
5. Zamknąć drzwiczki.
6. Sprawdzić status pieczenia potrawy, posługując się wewnętrzną lampką sygnalizacyjną.
7. Nacisnąć przycisk dotykowy  na panelu sterowania, aby wyjść z funkcji.

STONE

 Służy do pieczenia z wykorzystaniem kamienia. Należy stosować z akcesoriami PPR2 lub STONE, które sprzedawane są oddzielnie.

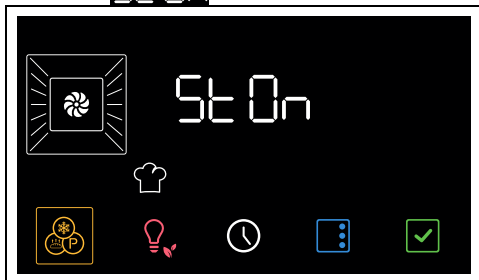

 Należy się zapoznać z instrukcjami i wskazówkami dotyczącymi użytkowania, które zamieszczono w dokumentacji akcesorium.

1. Otworzyć drzwiczki.
2. Włożyć akcesorium PPR2 lub STONE do komory piekarnika (patrz odpowiednia instrukcja akcesoriów).
3. Zamknąć drzwiczki
4. Po wejściu do menu funkcji specjalnych naciskać przyciski dotykowe  i  na panelu sterowania aż do wybrania funkcji **St On**.

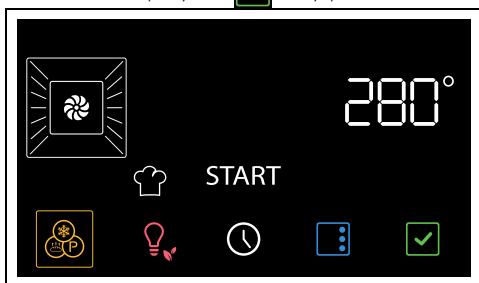

5. Nacisnąć przycisk , aby potwierdzić.





6. Naciskać przyciski dotykowe  i  na panelu sterowania, aby wybrać żądaną temperaturę (od 50°C do 280°C).
7. Nacisnąć przycisk , aby uaktywnić funkcję.



 Jak w przypadku normalnych funkcji pieczenia można pominąć wstępne nagrzewanie i ustawić pieczenie na czas oraz pieczenie zaprogramowane.

8. Po zakończeniu wstępnego nagrzewania otworzyć drzwiczki i położyć potrawę, którą zamierza się upiec, na akcesorium.
9. Zamknąć drzwiczki.
10. Nacisnąć przycisk dotykowy  na panelu sterowania, aby wyjść z funkcji.

BBQ (Grill)

 Służy do pieczenia z wykorzystaniem funkcji grill. Należy stosować z akcesorium BBQ, które sprzedawane jest oddzielnie.

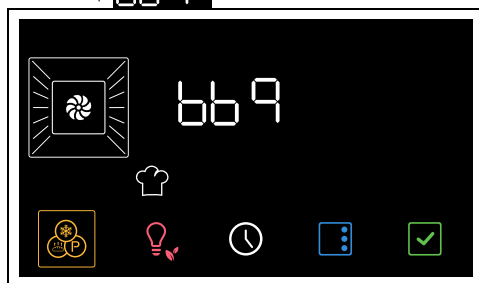

 Należy się zapoznać z instrukcjami i wskazówkami dotyczącymi użytkowania, które zamieszczono w dokumentacji akcesorium.

1. Otworzyć drzwiczki.
2. Włożyć akcesorium BBQ do komory pieczenia.
3. Zamknąć drzwiczki
4. Po wejściu do menu funkcji specjalnych naciskać przyciski dotykowe  i  na panelu sterowania aż do wybrania funkcji **bbq**.

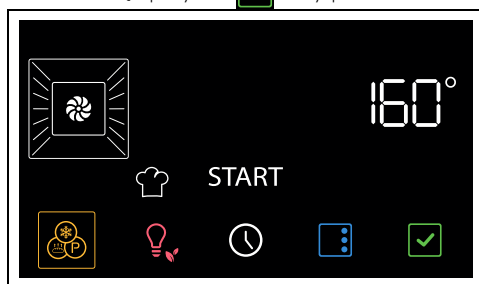

5. Nacisnąć przycisk , aby potwierdzić.



6. Naciskać przyciski dotykowe  i  na panelu sterowania, aby wybrać żądaną temperaturę (od 50°C do 250°C).

7. Nacisnąć przycisk , aby uaktywnić funkcję.



Jak w przypadku normalnych funkcji pieczenia można pominąć wstępne nagrzewanie i ustawić pieczenie na czas oraz pieczenie zaprogramowane.

8. Po zakończeniu wstępnego nagrzewania otworzyć drzwiczki i położyć potrawę, którą zamierza się upiec, na akcesorium.
9. Zamknąć drzwiczki.
10. Nacisnąć przycisk dotykowy  na panelu sterowania, aby wyjść z funkcji.



AIRFRY



Służy do smażenia bez użycia oleju. Należy stosować z akcesorium AIRFRY, które sprzedawane jest oddzielnie.





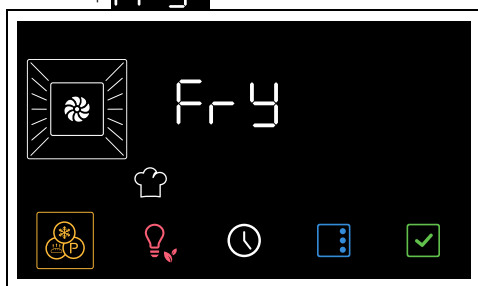

Należy się zapoznać z instrukcjami i wskazówkami dotyczącymi użytkowania, które zamieszczono w dokumentacji akcesorium.

1. Po wejściu do menu funkcji specjalnych naciskać przyciski dotykowe  i  na panelu sterowania aż do wybrania funkcji **Fry**.

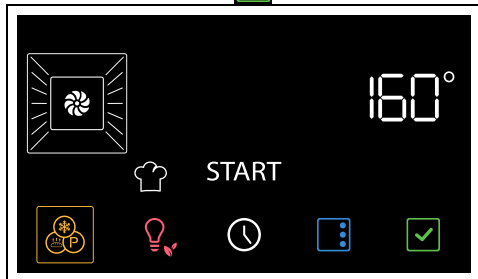

2. Nacisnąć przycisk , aby potwierdzić.



3. Naciskać przyciski dotykowe  i  na panelu sterowania, aby wybrać żądaną temperaturę (od 50°C do 250°C).
4. Nacisnąć przycisk , aby uaktywnić funkcję.



Jak w przypadku normalnych funkcji pieczenia można pominąć wstępne nagrzewanie i ustawić pieczenie na czas oraz pieczenie zaprogramowane.

5. Po zakończeniu wstępnego nagrzewania otworzyć drzwiczki i włożyć akcesorium AIRFRY z potrawą, którą zamierza się upiec, do komory pieczenia.
6. Zamknąć drzwiczki.
7. Nacisnąć przycisk dotykowy  na panelu sterowania, aby wyjść z funkcji.



Funkcje dodatkowe

Przyciski w dolnej części wyświetlacza mają kilka dodatkowych funkcji:



MINUTNIK



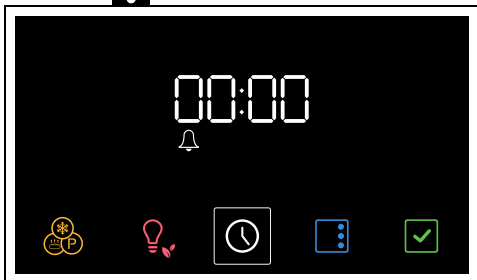

Minutnik ostrzega wyłącznie użytkownika o upływie ustawionego czasu.

1. W menu głównym nacisnąć przycisk . Na wyświetlaczu pojawiają się cyfry  i kontrolka , które migają.







2. Naciskać przyciski dotykowe  i  na panelu sterowania, aby ustawić czas działania minutnika (od 1 minuty do 13 godzin).
3. Nacisnąć przycisk , aby potwierdzić.

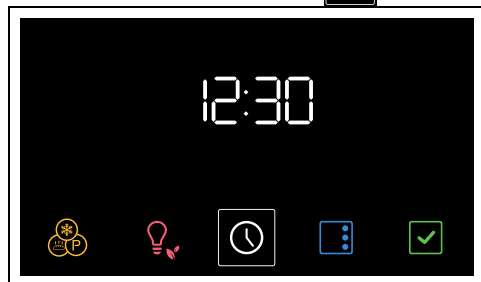

- Po wyłączeniu się minutnika pojawia się sygnał akustyczny, a na wyświetlaczu kontrolka  miga.
- Nacisnąć przycisk , aby wyjść z tej funkcji.







FORMAT GODZINY



- W menu głównym nacisnąć i przytrzymać przez kilka sekund przycisk .



- Nacisnąć przyciski dotykowe  i  na panelu sterowania, aby wybrać wyświetlany format godziny ( lub ).



 Po wybraniu wersji  na wyświetlaczu pojawią się cyfry **AM** (format 12-godzinny) lub **PM** (24-godzinny).

- Nacisnąć przycisk , aby potwierdzić i przejść do ustawienia czasu.
- Nacisnąć przyciski dotykowe  i , aby ustawić aktualną godzinę.
- Nacisnąć przycisk  w celu ustawienia aktualnej godziny i przejścia do ustawiania minut.
- Nacisnąć przyciski dotykowe  i , aby ustawić minuty aktualnej godziny.
- Nacisnąć przycisk , aby potwierdzić.

 Aby anulować operację, należy przytrzymać przez kilka sekund przycisk .



Ustawienia

- W menu głównym nacisnąć przycisk .



 Aby wyjść z menu ustawień należy przez kilka sekund przytrzymać nacięty przycisk .

Blokada elementów sterowania (bezpieczeństwo dzieci)

 Ten tryb pozwala na automatyczne zablokowanie sterowania po upływie 2 minut funkcjonowania bez żadnych interwencji użytkownika.

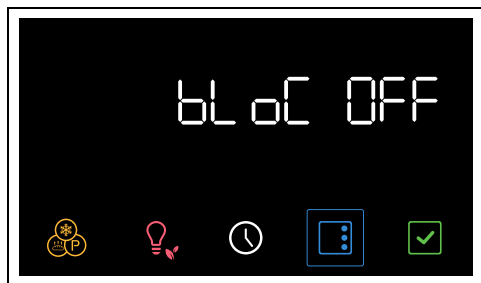

- Po wejściu do menu ustawień nacisnąć przyciski dotykowe  i  na panelu sterowania aż do wybrania funkcji blokady elementów sterowania.



- Nacisnąć przyciski dotykowe  i  na panelu sterowania, aby aktywować funkcję blokady elementów sterowania.



- Nacisnąć przycisk , aby potwierdzić.

 Podczas normalnego działania o zablokowaniu elementów sterowania świadczy zaświecona kontrolka .



W przypadku dotknięcia przycisków na wyświetlaczu lub panelu sterowania na wyświetlaczu pojawi się przez dwie sekundy napis **Loch**.

Aby tymczasowo wyłączyć blokadę:

1. podczas pieczenia nacisnąć przycisk na wyświetlaczu.





2. Gdy na wyświetlaczu pojawi się ekran „Loch On”, należy nacisnąć na kilka sekund przycisk .

Po upływie dwóch minut od ostatniej interwencji blokada ponownie się uaktywnia.



Show room (tylko dla sprzedawców)

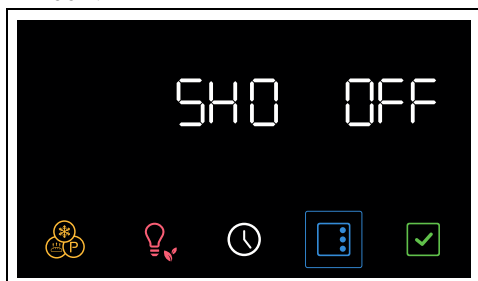

Ten tryb umożliwia wyłączenie elementów grzejnych i jednocześnie zachowanie aktywnego panelu sterowania.

1. Po wejściu do menu ustawień naciskać przyciski dotykowe  i  na panelu sterowania aż do wybrania funkcji show room.



2. Naciskać przyciski dotykowe  i  na panelu sterowania, aby uaktywnić funkcję show room.

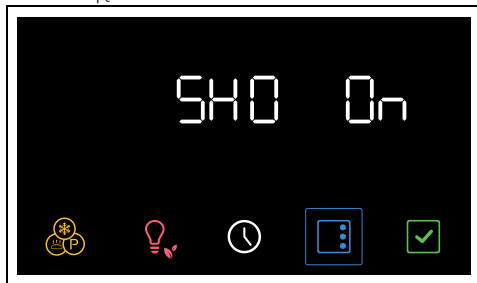

3. Nacisnąć przycisk , aby potwierdzić.



Aktywna funkcja show room sygnalizowana jest na wyświetlaczu przez zaświeconą kontrolkę .



Aby używać urządzenia w normalny sposób, należy ustawić dla tej funkcji opcję WYŁ.



Twardość wody





Taki tryb umożliwia ustawienie wartości twardości wody, aby zoptymalizować proces odkamieniania.



Urządzenie wychodzi z fabryki ustawione wstępnie na średnim (3) poziomie twardości wody.

1. Po wejściu do menu ustawień należy naciskać przyciski dotykowe  i  na panelu sterowania aż do wybrania funkcji twardości wody.



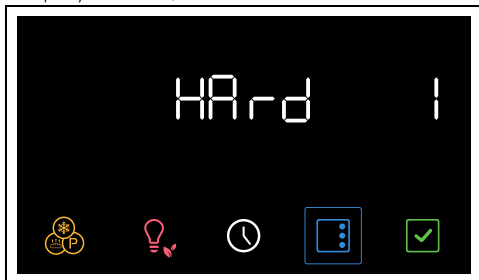

2. Naciskać przyciski dotykowe  i  na panelu sterowania, aby ustawić

twardość wody (wartości od 1 do 5) (na przykład „1”).



3. Nacisnąć przycisk , aby potwierdzić.

 Jeżeli woda z sieci wodnej jest zbyt twarda zaleca się zastosowanie wody zmiękczonej.

 Zwrócić się po informacje na temat stopnia twardości wody do przedsiębiorstwa wodociągowego.

W zależności od stopnia twardości wody (°dH lub °dF), liczba godzin, po jakiej konieczne jest wykonanie odkamieniania, jest następująca:

Wartość	°dH	°dF	Godz.
1	0 ÷ 8	0 ÷ 15	50
2	8 ÷ 14	15 ÷ 25	45
3	14 ÷ 21	25 ÷ 38	35
4	21 ÷ 38	38 ÷ 53	25
5	31 ÷ 50	54 ÷ 90	10



Utrzymywanie ciepła

 Dzięki takiej funkcji urządzenie, po zakończeniu pieczenia z ustawionym czasem trwania (jeżeli nie zostanie ręcznie przerwane), utrzymuje ciepło (w niskiej temperaturze) upieczonej potrawy zachowując wszystkie jej właściwości organoleptyczne i smak uzyskany podczas pieczenia.

1. Po wejściu do menu ustawień naciskać przyciski dotykowe  i  na panelu

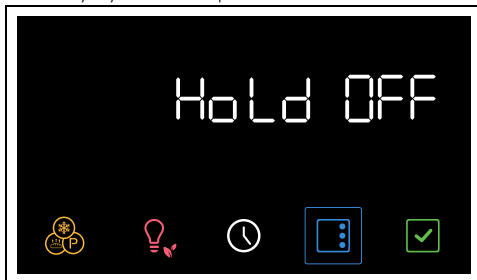
sterowania aż do wybrania funkcji utrzymywania ciepła.



2. Naciskać przyciski dotykowe  i  na panelu sterowania, aby uaktywnić funkcję utrzymywania ciepła.





3. Nacisnąć przycisk , aby potwierdzić.



 Aby używać urządzenia w normalny sposób, należy ustawić dla tej funkcji opcję WYŁ.

Jasność wyświetlacza

 Tryb ten umożliwia wybranie poziomu jasności wyświetlacza.

1. Po wejściu do menu ustawień naciskać przyciski dotykowe  i  na panelu sterowania aż do wybrania funkcji jasności wyświetlacza.





- Naciskać przyciski dotykowe  i  na panelu sterowania, aby wybrać żądaną jasność, od wartości 1 (niski poziom) do wartości 5 (wysoki poziom).
- Nacisnąć przycisk , aby potwierdzić.



 Funkcja jasności wyświetlacza jest ustawiona fabrycznie na wysoki poziom.

Dźwięk

 Po każdym wciśnięciu jednego z symboli na wyświetlaczu, urządzenie wyemituje jeden dźwięk. Za pomocą tej funkcji można go dezaktywować.

- Po wejściu do menu ustawień należy naciskać przyciski dotykowe  i  na panelu sterowania aż do wybrania funkcji Dźwięk.



- Naciskać przyciski dotykowe  i  na panelu sterowania, aby wyłączyć

dźwięk towarzyszący dotykaniu symboli na wyświetlaczu.





- Nacisnąć przycisk , aby potwierdzić.



Inne ustawienia

Eco light

 Aby zapewnić wyższą oszczędność energii, lampki w komorze pieczenia są automatycznie wyłączone po około minucie od rozpoczęcia pieczenia lub od otwarcia drzwiczek.

 Aby urządzenie nie wyłączyło automatycznie lampki po około jednej minucie, należy ustawić dla tego trybu opcję Wył.

 Dla funkcji Eco light fabrycznie ustawiona jest opcja „Wł.”.

- Aby wyłączyć funkcję Eco light, należy nacisnąć na kilka chwil przycisk .
- Aby ponownie włączyć funkcję Eco light, należy nacisnąć na kilka chwil przycisk .

CZYSZCZENIE I KONSERWACJA

Czyszczenie urządzenia

 Patrz Ogólne zalecenia dotyczące bezpieczeństwa.

Czyszczenie powierzchni

Aby utrzymać powierzchnie w dobrym stanie, należy po każdym użyciu i ostygnięciu regularnie je czyścić.

Codziennie czyszczenie

Stosować wyłącznie produkty niezawierające substancji ściernych, kwaśnych lub na bazie chloru.

Natożyć produkt na wilgotną ściereczkę i

dokładnie umyć powierzchnie, a następnie wytrzeć miękką szmatką lub ściereczką z mikrofibry.

Plamy z żywności lub resztki

Aby nie uszkodzić powierzchni, należy unikać stosowania metalowych gąbek lub ostrych skrobaków.

Stosować zwykłe produkty, nieściernie, ewentualnie używając drewnianych lub plastikowych przyrządów. Dokładnie umyć wodą, następnie wytrzeć miękką szmatką lub ściereczką z mikrofibry.

Nie pozwolić na zaschnięcie stwardniałych resztek

na urządzeniu (np.: dżem), ponieważ mogłyby uszkodzić emalię wewnątrz urządzenia.

Czyszczenie drzwiczek

Demontaż drzwiczek

Aby ułatwić czynności związane z czyszczeniem, zaleca się zdjęcie drzwiczek i położenie ich na ściereczce.

Aby zdjąć drzwiczki należy:

1. Otworzyć zupełnie drzwiczki i włożyć dwa sworznie w otwory zawiasów pokazanych na rysunku.

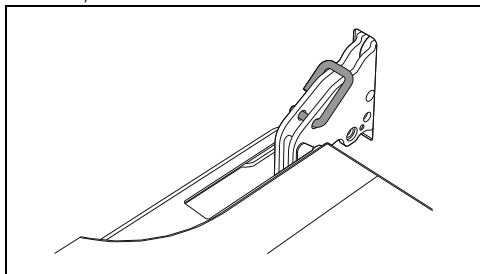

2. Ująć drzwiczki z dwóch stron obydwoma rękami, podnieść je ku górze pod kątem około 30° i wyjąć.

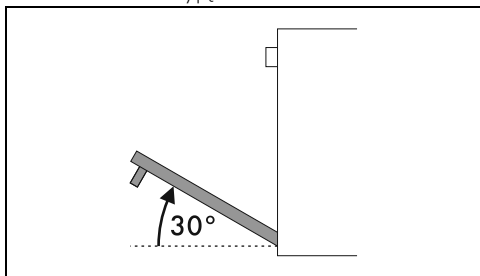

3. Aby ponownie zamontować drzwiczki, włożyć zawiasy do odpowiednich otworów na piekarniku, upewniając się, że rowki **A** całkowicie opierają się na szczelinach.

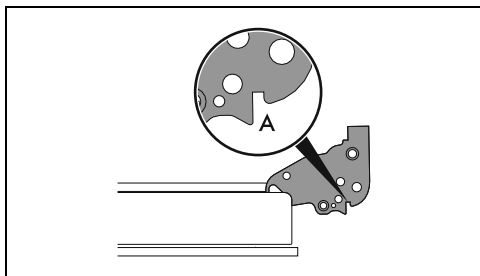

4. Opuścić drzwiczki do dołu i po ich ustawieniu wyjąć sworznie z otworów zawiasów.

Czyszczenie szklanych drzwiczek

Należy utrzymywać drzwiczki w czystości. Używać papierowych ręczników kuchennych. W przypadku uporczywego brudu, umyć wilgotną gąbką i zwykłym detergenciem.

Demontaż szybki wewnętrznych

Aby ułatwić czyszczenie, można rozmontować wewnętrzne szybki wchodzące w skład drzwiczek.

1. Zablokować drzwiczki odpowiednimi sworzniami.
2. Odłączyć sworznie tylne szybki wewnętrznej poprzez delikatne pociągnięcie ku górze w części tylnej, ruchem wskazanym przez strzałki 1.

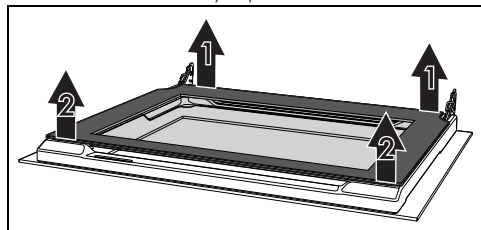

3. Odłączyć sworznie przednie ruchem wskazanym przez strzałki 2.
4. Następnie wysunąć szybkię wewnętrzną z profilu przedniego.

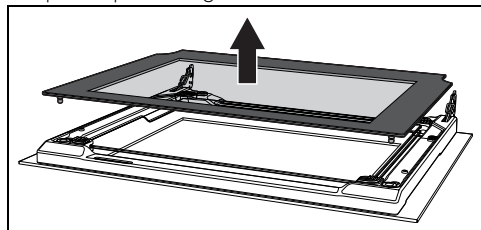

5. Wyjąć zespół szybki środkowej w kierunku dolnej części drzwiczek, a następnie podnieść go.

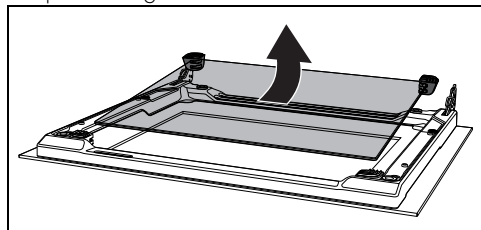

Uwaga: w niektórych modelach zespół szybki

środkowej składa się z dwóch szybek.

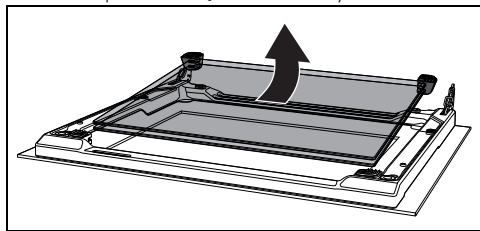

Podczas tej czynności może się zdarzyć, że górne podkładki gumowe wysuną się z ich gniazd.

6. Włożyć przednie podkładki gumowe do ich gniazd. Stopki gumowych podkładek muszą być skierowane w stronę szyby zewnętrznej.

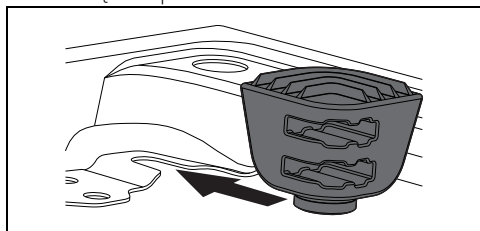

7. Wyczyścić szybkę zewnętrzną i te wyjęte wcześniej.

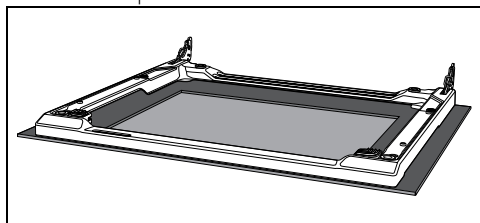

8. Używać papierowych ręczników kuchennych. W przypadku uporczywego brudu, umyć wilgotną gąbką i neutralnym detergentem.

9. Włożyć zespół szybki środkowej i ustawić szybkę wewnętrzną.

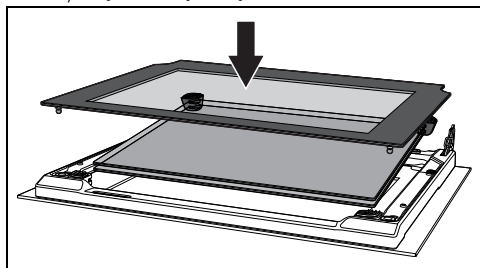

Szybka środkowa powinna zostać umieszczona na otwartych drzwiczkach tak, aby sitodruk w rogu mógł być odczytywany od lewej do prawej (szorstka część sitodruku powinna być zwrócona w stronę zewnętrznej szybki drzwiczek).

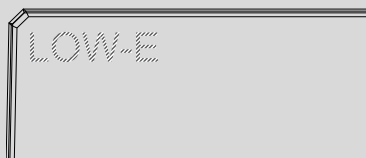

10. Upewnić się, czy prawidłowo wsunięto 4 sworznie szybki wewnętrznej w ich gniazda na drzwiach.

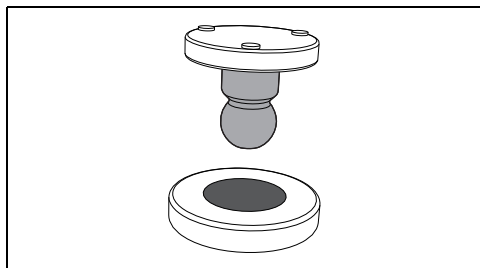

Czyszczenie komory urządzenia

Aby utrzymać komorę urządzenia w dobrym stanie należy ją regularnie czyścić po każdym użyciu. Zawsze poczekać, aż wystygnie. Nie dopuścić do zaschnięcia wewnątrz komory resztek z żywności, ponieważ mogłyby uszkodzić emalię.

Zawsze przed czyszczeniem wyjąć wszystkie możliwe do usunięcia części.

Aby ułatwić czynności związane z czyszczeniem, zaleca się zdjęcie:

- drzwiczek;

- ramek na ruszty/blachy.



W przypadku stosowania specyficznych środków czyszczących, po wyczyszczeniu zaleca się włączenie urządzenia z maksymalną temperaturą na około 15-20 minut, aby usunąć ewentualne pozostałości.

Suszenie

Przy pieczeniu potraw wewnątrz komory pieczenia powstaje wilgoć. Jest to zupełnie normalne zjawisko, które nie zakłóca prawidłowego działania urządzenia.

Po zakończeniu każdego pieczenia:

1. pozostawić urządzenie do ochłodzenia się;
2. usunąć zabrudzenia z komory pieczenia;
3. wytrzeć komorę pieczenia do sucha wilgotną szmatką;
4. pozostawić drzwiczki otwarte tak długo, aż nastąpi całkowite osuszenie się komory pieczenia.

Czyszczenie sondy (tylko w niektórych modelach)

Po każdym użyciu należy wyczyścić sondę temperatury, czekając wcześniej na jej schłodzenie się. Sondę temperatury (część metalowa) należy czyścić wodą, neutralnym płynem do mycia naczyń i miękką gąbką. Resztkę oczyścić miękką ściereczką zwilżoną wodą.

Unikać mycia w zmywarce, ponieważ mogłoby to spowodować uszkodzenie komponentów elektrycznych wtyczki.

Po wyczyszczeniu dokładnie osuszyć.

Wyjęcie ramek na ruszty/blachy

Wyjęcie ramek na ruszty/blachy ułatwia czyszczenie bocznych części.

W celu wyjęcia ramek na ruszty/blachy, należy:

- Pociągnąć ramkę do wewnątrz komory pieczenia, aby odzepić go z mocowania A, następnie wysunąć ze znajdujących się na tylnej ścianie gniazd B.

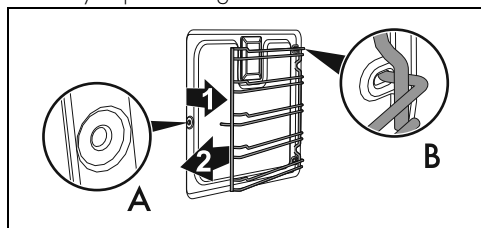

- Po zakończeniu czyszczenia powtórzć opisane czynności, aby włożyć ramki na ruszty/blachy na miejsce.

Specjalne funkcje czyszczenia

- Z pozycji 0 obrócić pokrętkę funkcji o jedną pozycję w lewo. Przycisk  miga.

Czyszczenie Parowe (tylko w niektórych modelach)



Patrz Ogólne zalecenia dotyczące bezpieczeństwa.



Funkcja Czyszczenie parowe jest czyszczeniem wspomaganym, które ułatwia usuwanie brudu. Dzięki takiemu procesowi można w bardzo prosty sposób wyczyścić wnętrze piekarnika. Resztki brudu są zmiękczone przez ciepło i parę wodną co ułatwia ich usuwanie.

Czynności wstępne

Przed uruchomieniem funkcji **Czyszczenie parowe**:

- Usunąć wszystkie akcesoria z wnętrza komory urządzenia.
- Jeśli obecna, wyjąć sondę temperatury.
- Jeśli obecne, wyjąć panele samoczyszczące.
- Włączyć na dno komory pieczenia około 120cc wody. Uważać, aby nie wylała się z rowka.
- Za pomocą spryskiwacza rozpryskać wewnątrz komory urządzenia roztwór wody z płynem do naczyń. Spryskać w kierunku ścianek bocznych, do góry, na dół i w kierunku deflektora.



Zaleca się spryskać maksymalnie 20 razy.



Nie spryskiwać deflektora, jeśli jest on pokryty materiałem samoczyszczącym.

- Zamknąć drzwiczki.
- Podczas cyklu wspomaganego czyszczenia należy oddzielnie umyć wyjęte wcześniej panele samoczyszczące (jeżeli obecne) letnią wodą i odrobiną płynu do naczyń.

Ustawienie funkcji Czyszczenia parowego



Jeśli temperatura wewnątrz jest wyższa niż przewidziana, funkcja nie jest aktywowana i po każdym naciśnięciu przycisku urządzenie emituje sygnał akustyczny. Przed uaktywnieniem funkcji poczekać, aż urządzenie wystygnie.

1. Po wejściu do menu funkcji specjalnych naciskać przyciski dotykowe i na panelu sterowania aż do wybrania funkcji

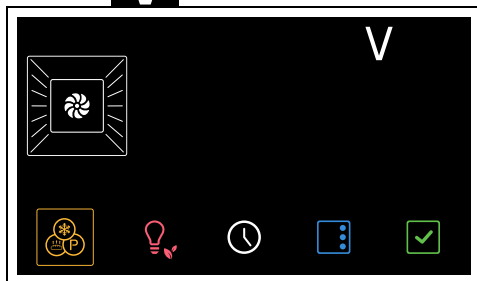

2. Nacisnąć przycisk , aby potwierdzić.

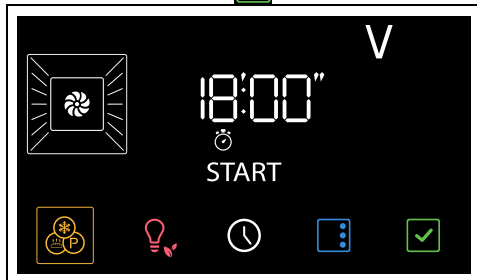

3. Nacisnąć przycisk , aby uaktywnić funkcję.



Użytkownik nie może zmieniać parametrów czasu trwania i temperatury.

Po zakończeniu pieczenia na wyświetlaczu zacznie migać napis i zostanie wyemitowany sygnał dźwiękowy.

4. Nacisnąć przycisk dotykowy na panelu sterowania, aby wyjść z funkcji.

Zaprogramowana funkcja Czyszczenia parowego

Można zaprogramować godzinę rozpoczęcia Czyszczenia parowego, tak samo jak inne funkcje pieczenia.

1. Po wybraniu funkcji Czyszczenia parowego należy nacisnąć przycisk .

- Lampki i na wyświetlaczu migają.
2. naciskać przyciski dotykowe i na panelu sterowania, aby ustawić godzinę zakończenia funkcji.
 3. Nacisnąć przycisk , aby potwierdzić. Urządzenie oczekuje na ustaloną godzinę rozpoczęcia w celu uruchomienia funkcji Czyszczenia parowego.

Zakończenie czyszczenia parowego

1. Nacisnąć przycisk dotykowy na panelu sterowania, aby wyjść z funkcji.
2. Otworzyć drzwiczki i wytrzeć szmatką z mikrofibry mniej uciążliwe zabrudzenia.
3. Do usunięcia bardzo opornego brudu użyć nieściertnej gąbki z włókniną z mosiądzu.
4. W przypadku resztek tłuszczu można użyć specjalnych detergentów do czyszczenia piekarników.
5. Usunąć wodę pozostałą wewnątrz komory pieczenia.
6. Jeśli występują, należy wsunąć na swoje miejsce panele samoczyszczące i ramy podtrzymujące kratki/ blachy.

W celu zapewnienia większej higieny i aby zapobiec powstawaniu nieprzyjemnych zapachów żywności:

- zaleca się suszenie komory piekarnika przy użyciu funkcji wentylacji w temperaturze 160°C przez około 10 minut.
- W przypadku występowania paneli samoczyszczących zaleca się suszenie komory piekarnika z jednoczesnym uruchomieniem cyklu katalizy.



Podczas czyszczenia zaleca się stosowanie gumowych rękawic.



Aby ułatwić ręczne usuwanie trudno dostępnych części można zdjąć drzwiczki.

Piroliza (tylko w niektórych modelach)



Patrz Ogólne zalecenia dotyczące bezpieczeństwa.





Piroliza jest procesem automatycznego czyszczenia w wysokiej temperaturze, który powoduje rozpuszczenie brudu. Dzięki takiemu procesowi można w bardzo prosty sposób wyczyścić wnętrze komory pieczenia.

Czynności wstępne

Przed włączeniem pirolizy:

- Wyczyścić wewnętrzną szybę według zwyczajnej procedury czyszczenia.
- Usunąć z wnętrza komory resztki jedzenia lub pozostałości pochodzące z poprzedniego pieczenia.
- Usunąć wszystkie akcesoria z wnętrza komory urządzenia.
- W przypadku trudnego do usunięcia brudu, spryskać szybę produktem do czyszczenia piekarników (zwrócić uwagę na ostrzeżenia zamieszczone na produkcie); pozostawić na 60 minut, następnie przetrzeć wodą i wytrzeć szybę papierowym ręcznikiem lub szmatką z mikrofibry.
- O ile występuje, wyjąć sondę temperatury.
- Wyjąć ramki na ruszty/blachy.
- Zamknąć drzwiczki.

Ustawienie Pirolizy

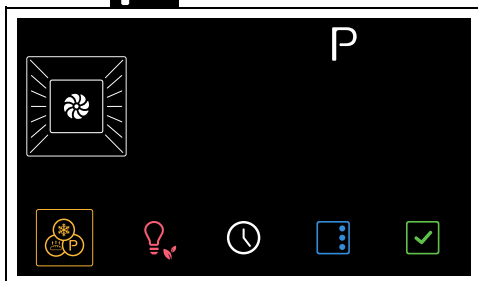

1. Po wejściu do menu funkcji specjalnych naciskać przyciski dotykowe  i  na panelu sterowania aż do wybrania funkcji .

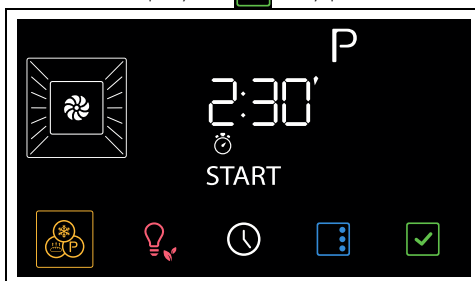

1. Nacisnąć przycisk , aby potwierdzić.



Na wyświetlaczu pojawi się czas trwania pirolizy (fabrycznie ustawiony na 2:30 h).

2. Naciskać przyciski dotykowe  i  na panelu sterowania, aby ustawić czas trwania pirolizy od minimum 2:30 h do maksimum 3:30 h.



Zalecany czas trwania pirolizy:

- Mało zabrudzony: 2:30
- Średnio zabrudzony: 3:00
- Bardzo brudny: 3:30

3. Nacisnąć przycisk , aby potwierdzić.



W przypadku, gdy sonda temperatury (jeśli występuje) włożona jest do przewidzianego na nią gniazda, uruchomienie pirolizy jest niemożliwe.

4. Po około 2 minutach od rozpoczęcia pirolizy kontrolka  włączy się, aby poinformować, że drzwiczki są zablokowane przez urządzenie uniemożliwiające ich otwarcie.



Po włączeniu blokady drzwiczek nie można wybrać żadnej funkcji. Przyciski dotykowe pozostają nieaktywne do momentu zakończenia funkcji.



Drzwiczki pozostają zablokowane do momentu, w którym temperatura wewnątrz komory urządzenia nie powróci do poziomu bezpieczeństwa.



Podczas Pirolizy wentylatory generują intensywniejszy hałas wynikający z większej prędkości obrotów. Jest to zwyczajne funkcjonowanie przewidziane do ufatwienia rozpraszania ciepła. Po zakończeniu Pirolizy, aby uniknąć przegrzania ścianek mebli i przedniej części piekarnika, przez pewien czas trwa wentylacja.



Podczas pierwszego procesu Pirolizy mogą się wydobywać nieprzyjemne zapachy wynikające ze zwyczajnego parowania substancji zastosowanych podczas produkcji. Jest to zwyczajne zjawisko, które znika po pierwszym cyklu Pirolizy.



Jeżeli Piroliza, trwająca przez minimalny czas, nie dała zadowalających efektów, przy kolejnym cyklu zaleca się ustawienie dłuższego czasu.

Zakończenie pirolizy

Po zakończeniu pieczenia na wyświetlaczu zacznie migać napis **End** i zostanie wyemitowany sygnał dźwiękowy.

1. Nacisnąć przycisk dotykowy  na panelu sterowania, aby wyjść z funkcji.
2. Otworzyć drzwiczki i wilgotną szmatką z mikrofibry zebrać pozostałości wewnątrz komory pieczenia.





Podczas czyszczenia zaleca się stosowanie gumowych rękawic.



Aby ufatwić ręczne usuwanie trudno dostępnych części można zjąć drzwiczki.



Po włączeniu blokady drzwiczek nie można wybrać żadnej funkcji. Nadal możliwe jest wyłączenie urządzenia:



1. Przytrzymać naciśnięty przez kilka sekund przycisk  na wyświetlaczu.
2. Po ponownej aktywacji panelu sterowania nacisnąć przycisk dotykowy  aby zakończyć działanie danej funkcji.

Zaprogramowana Piroliza

Można zaprogramować godzinę rozpoczęcia Pirolizy tak samo jak inne funkcje pieczenia.

1. Po wybraniu czasu trwania Pirolizy należy nacisnąć przycisk .

Lampki  i  na wyświetlaczu migają.

2. Nacisnąć przyciski dotykowe  i  na panelu sterowania, aby ustawić godzinę zakończenia funkcji.

3. Nacisnąć przycisk , aby potwierdzić.

Urządzenie oczekuje na ustawioną godzinę rozpoczęcia w celu uruchomienia funkcji Pirolizy.

Odkamienianie



Obecność kamienia wynikająca z braku odkamieniania, może w rezultacie niekorzystnie wpłynąć na prawidłowe funkcjonowanie urządzenia.



Odkamienianie jest to długotrwały proces (trwający ponad godzinę) wymagający obecności użytkownika przy urządzeniu.

Okresowo na wyświetlaczu będzie się pojawiać żądanie wykonania procedury odkamieniania bojlera.



Aby zachować jak najlepszy stan bojlera zaleca się przeprowadzanie odkamieniania za każdym razem, gdy na wyświetlaczu pojawi się komunikat.



Proces odkamieniania można anulować 2 razy z rzędu, naciskając

przycisk  na wyświetlaczu.

Następnie urządzenie uniemożliwi aktywację wszystkich innych funkcji, dopóki nie przeprowadzi się odkamieniania.

Czynności wstępne

1. Otworzyć drzwiczki.
2. Ustawić głęboką blachę nad trzecią półką od dołu. Przesunąć ją do samej ścianki tylnej komory pieczenia.
3. Nacisnąć przycisk , aby potwierdzić.

Urządzenie proponuje funkcję opróżniania zbiornika.

działanie tej funkcji. Miga kontrolka .



Od tego momentu nie będzie już możliwe anulowanie procesu odkamieniania.

Napełnianie zbiornika

1. W dzbanku rozpuścić 100 g kwasu cytrynowego w 650 ml wody.



Nie należy używać kwasu mlekowego ani innych środków do usuwania kamienia.

2. Otworzyć drzwiczki i wyjąć szufladę załadowniczą.

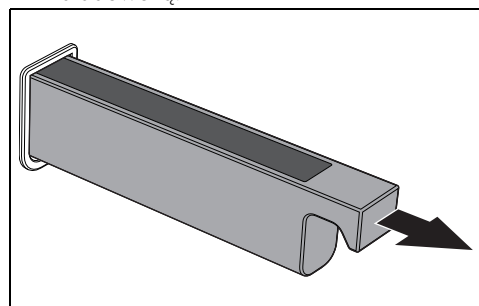

3. Włożyć lejek z wyposażenia do szuflady załadowniczej.

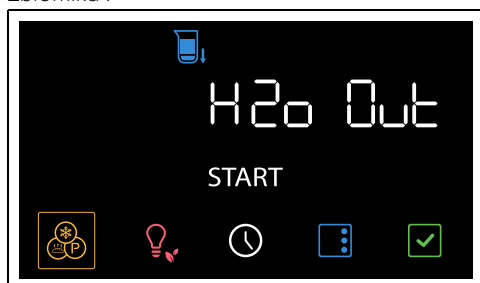
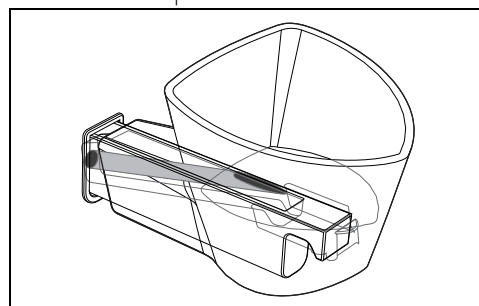

4. Nacisnąć przycisk , aby potwierdzić.

Woda zacznie wypływać do głębokiej blachy z przewodu spustowego znajdującego się po prawej stronie ścianki komory pieczenia.

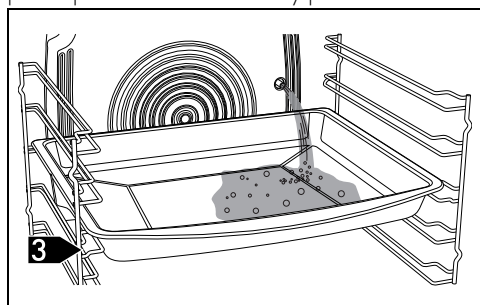

5. Począkać na przerwanie strumienia z przewodu spustowego.
6. Wylać wodę znajdującą się w głębokiej blasze.

Nacisnąć przycisk , aby umożliwić dalsze

4. Wlewać roztwór odkamieniający, aż zaświeci się lampka sygnalizacyjna

poziomu maksymalnego

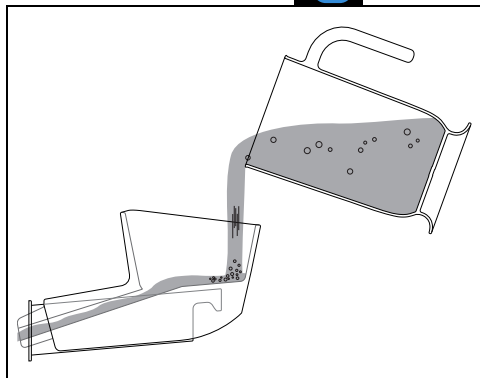

5. Po zakończeniu wyjąć lejek i umieścić szufladę załadowniczą w jej gnieździe.

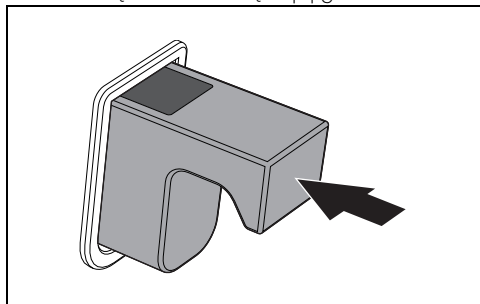

Jeśli w zbiorniku jest za dużo wody, nadmiar wody spłynie do komory. W takim przypadku przed kontynuowaniem należy wysuszyć ją ściereczką lub gąbką.

Funkcja odkamieniania bojlera

1. Zamknąć drzwiczki
2. Nacisnąć przycisk  aby uaktywnić funkcję.

3. Odkamienianie rozpoczyna się. Elementy grzewcze włączają się przez pierwsze 10 minut procesu.



W przypadku otwarcia drzwiczek funkcja zatrzymuje się; po zamknięciu drzwiczek proces zostaje wznowiony.

4. Po 10 minutach elementy grzewcze wyłączają się, natomiast odkamienianie trwa przez następne 50 minut.

Po zakończeniu procesu odkamieniania urządzenie emituje sygnał akustyczny. Lampka

sygnalizacyjna  zaświeca się, informując

o żądaniu usunięcia roztworu odkamieniającego.

Opróżnić zbiornik

1. Otworzyć drzwiczki
2. Ustawić głęboką blachę nad trzecią półką od dołu. Przesunąć ją do samej ścianki tylnej komory pieczenia.
3. Nacisnąć przycisk  aby uaktywnić funkcję.

Roztwór odkamieniający zacznie wypływać do głębokiej blachy z przewodu spustowego znajdującego się po prawej stronie ścianki komory pieczenia.

4. Poczekać na przerwanie strumienia z przewodu spustowego.

Po zakończeniu włącza się sygnał akustyczny.

5. Wylać roztwór odkamieniający znajdujący się w głębokiej blasze.



Uwaga: roztwór odkamieniający może być jeszcze gorący.

Płukanie

Po usunięciu środka do usuwania kamienia układ hydrauliczny musi zostać przepłukany

czystą wodą.



Stosować niezbyt twardą zimną wodę z kranu, wodę zmiękczoną lub niegazowaną wodę mineralną.



Nie używać wody destylowanej, wody z kranu o dużej zawartości chlorku (> 40 mg/l) ani innych cieczy.

Wyświetlacz wyświetla żądanie napełnienia zbiornika wodą.

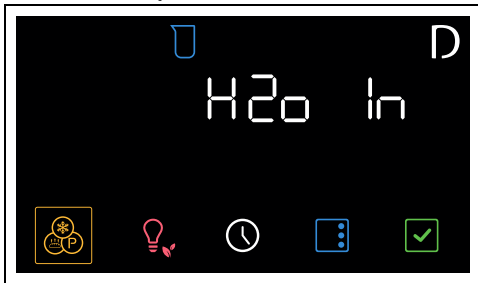

1. Otworzyć drzwiczki.
2. Ustawić głęboką blachę nad trzecią półką od dołu. Przesunąć miskę do samej ścianki tylnej komory pieczenia.
3. Wyjąć szufladę załadowniczą z gniazda.
4. Włożyć lejek z wyposażenia do szuflady załadowniczej.
5. Używając butelki lub dzbanka z miarką, wlać taką ilość wody, aby część z niej przelała się do wnętrza komory pieczenia (zalecana ilość to około 1,2 litra).



Przelewanie się wody wewnątrz komory pieczenia nie jest wadą, lecz częścią procesu płukania.

6. Nacisnąć przycisk , aby uruchomić funkcję i odczekać jedną minutę.

Na zakończenie urządzenie emituje sygnał dźwiękowy, a na wyświetlaczu pojawia się żądanie opróżnienia zbiornika (lampka

sygnalizacyjna  zaświeca się).

7. Nacisnąć ponownie przycisk , aby uruchomić funkcję.
8. Począekać na przerwanie strumienia z przewodu spustowego.

Po zakończeniu włącza się sygnał akustyczny.

9. Wyłączyć wodę znajdującą się w głębokiej blasze.

Wyświetlacz wyświetla nowe żądanie

napełnienia zbiornika wodą.

10. Ustawić głęboką blachę nad trzecią półką od dołu. Przesunąć ją do samej ścianki tylnej komory pieczenia.
11. Wlewać litr wody do lejka w szufladzie załadowniczej (za pomocą butelki lub dzbanka z podziałką), aż woda przeleje się na dno zagłębienia.

12. Nacisnąć przycisk , aby uruchomić funkcję i odczekać jedną minutę.

Na zakończenie urządzenie emituje sygnał dźwiękowy, a na wyświetlaczu pojawia się żądanie opróżnienia zbiornika (lampka

sygnalizacyjna  zaświeca się).

13. Nacisnąć ponownie przycisk , aby rozpocząć opróżnianie wody ze do głębokiej blachy.

14. Poczekać na przerwanie strumienia z przewodu spustowego.

Po zakończeniu włącza się sygnał akustyczny. Urządzenie automatycznie przełącza się na procedurę czyszczenia.

Czyszczenie



Czyszczenie parą pozwala na usunięcie z obiegu hydraulicznego ostatnich pozostałości odkamieniania.

Wyświetlacz wyświetla żądanie napełnienia zbiornika wodą.

1. Otworzyć drzwiczki.
2. Ustawić głęboką blachę nad trzecią półką od dołu. Przesunąć ją do samej ścianki tylnej komory pieczenia.
3. Wyjąć szufladę załadowniczą z gniazda.
4. Włożyć lejek z wyposażenia do szuflady załadowniczej.

5. Używając butelki lub dzbanka z miarką, wlewać wodę do momentu napełnienia zbiornika (o czym sygnalizuje lampka

sygnalizacyjna  na wyświetlaczu).

6. Nacisnąć przycisk , aby uaktywnić funkcję.

Urządzenie rozpoczyna 30-minutową procedurę czyszczenia.

7. Poczekać, aż funkcja zostanie ukończona.



Uwaga: poczekać na ostygnięcie komory pieczenia.

Po zakończeniu działania funkcji urządzenie proponuje funkcję opróżniania zbiornika.

8. Otworzyć drzwiczki.

9. Ustawić głęboką blachę nad trzecią półką od dołu. Przesunąć ją do samej ścianki tylnej komory pieczenia.

10. Nacisnąć przycisk , aby potwierdzić.

Woda zacznie wypływać do głębokiej blachy z przewodu spustowego znajdującego się po prawej stronie ścianki komory pieczenia.

11. Poczekać na przerwanie strumienia z przewodu spustowego.

Po zakończeniu emitowany jest sygnał akustyczny, a na wyświetlaczu pojawia się napis .

12. Wylać wodę znajdującą się w głębokiej blasze.

13. Wytrzeć ściereczką lub gąbką ewentualne pozostałości wody w komorze pieczenia.

14. Zamknąć drzwiczki.

Odkamienianie ręczne

Jeżeli uzna się za korzystne wcześniejsze wykonanie odkamieniania można przeprowadzić taką funkcję ręcznie:

1. Otworzyć drzwiczki.

2. Ustawić głęboką blachę nad trzecią półką od dołu. Przesunąć ją do samej ścianki tylnej komory pieczenia.

3. Po wejściu do menu funkcji specjalnych naciskać przyciski dotykowe  na panelu sterowania aż do wybrania

funkcji .

4. Nacisnąć przycisk , aby potwierdzić.

5. Wykonać procedurę odkamieniania, jak przedstawiono w poprzednich punktach.

Czyszczenie zbiornika i obwodu hydraulicznego

Funkcja ta pozwala na oczyszczenie zbiornika i obwodu hydraulicznego urządzenia.

Czynności wstępne

1. Otworzyć drzwiczki.

2. Ustawić głęboką blachę nad trzecią półką od dołu. Przesunąć ją do samej ścianki tylnej komory pieczenia.

3. Po wejściu do menu funkcji specjalnych naciskać przyciski dotykowe  na panelu sterowania aż do wybrania

funkcji .

4. Nacisnąć przycisk , aby potwierdzić.

Miga kontrolka .



Napełnianie zbiornika

1. Do dzbanka wlać 750 ml czystej wody.

2. Otworzyć drzwiczki i wyjąć szufladę załadowniczą.

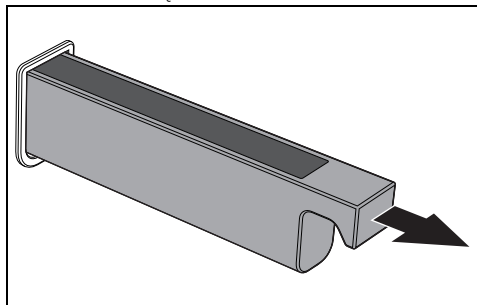

3. Włożyć lejek z wyposażenia do szuflady załadowniczej.

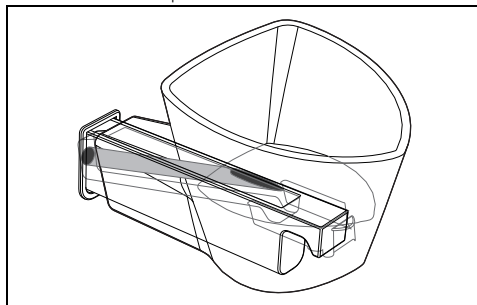

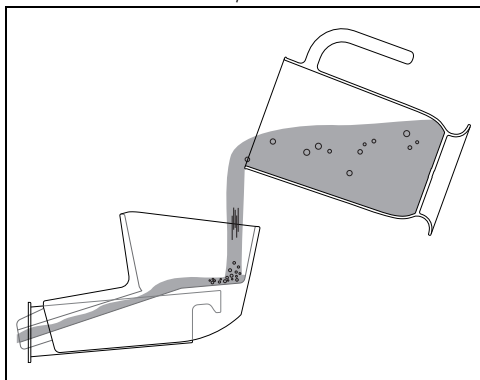

4. Wlać roztwór odkamieniający, aż zaświeci się lampka sygnalizacyjna maksymalnego poziomu  (zbiornik zawiera wodę w ilości około 800 ml).

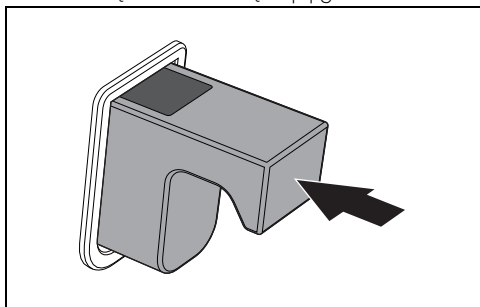

5. Po zakończeniu wyjąć lejek i umieścić szufladę załadowniczą w jej gnieździe.



 Jeśli w zbiorniku jest za dużo wody, nadmiar wody spłynie do komory. W takim przypadku przed kontynuowaniem należy wysuszyć ją ściereczką lub gąbką.

6. Nacisnąć przycisk .

Lampka sygnalizacyjna  zaświeca się, informując o żądaniu usunięcia wody.

Opróżnić zbiornik

1. Otworzyć drzwiczki
2. Ustawić głęboką blachę nad trzecią półką od dołu. Przesunąć ją do samej ścianki tylnej komory pieczenia.
3. Nacisnąć ponownie przycisk , aby uruchomić funkcję.

Woda zacznie wypływać do głębokiej blachy

z przewodu spustowego znajdującego się po prawej stronie ścianki komory pieczenia.

4. Poczekać na przerwanie strumienia z przewodu spustowego.

Po zakończeniu emitowany jest sygnał akustyczny, a na wyświetlaczu pojawia się napis **End**.

5. Wylać wodę znajdującą się w głębokiej blasze.



Zaleca się wykonywanie procesu czyszczenia zbiornika i obwodu hydraulicznego kilka razy.



Można skorzystać również z roztworu detergentu zamiast wody. W takiej sytuacji zaleca się następnie wykonanie co najmniej dwukrotnego przepłukania obwodu wodą, zgodnie z instrukcjami podanymi w niniejszym rozdziale.

Konserwacja nadzwyczajna

Porady dotyczące konserwacji uszczelki

Uszczelka musi być miękka i elastyczna.

- Utrzymywać uszczelkę w czystości stosując nieścierniej gąbki i letniej wody.

Wymiana żarówki oświetlenia wewnętrznego



**Napięcie elektryczne
Niebezpieczeństwo porażenia
prądem**

- Odłączyć urządzenie od zasilania elektrycznego.
- Użyć rękawic ochronnych.

1. Usunąć wszystkie akcesoria z wnętrza komory urządzenia.
2. Wyjąć ramki na ruszty/blachy.

3. Zdjąć pokrywę żarówki za pomocą odpowiedniego narzędzia (na przykład łyżki).

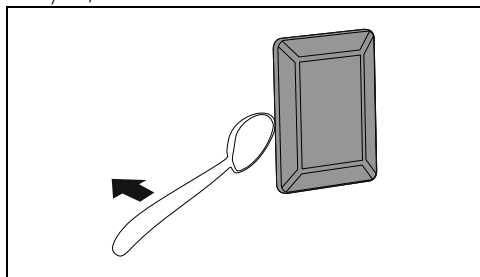

Uważać, aby nie zarysować emalii na ścianie komory pieczenia.

4. Wyjąć żarówkę.

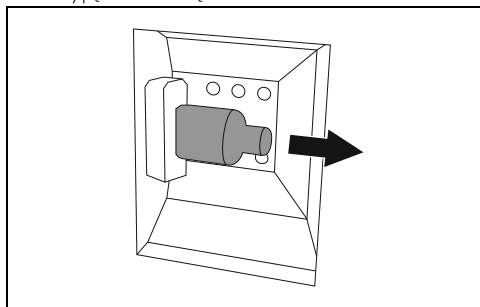

! Nie dotykać żarówki halogenowej bezpośrednio palcami, ale użyć odpowiedniego materiału zabezpieczającego.

5. Wymienić żarówkę na nową o takiej samej charakterystyce (40W).
6. Zamontować pokrywę. Pozostawić wewnętrzny profil szybki (A) skierowany do drzwiczek.

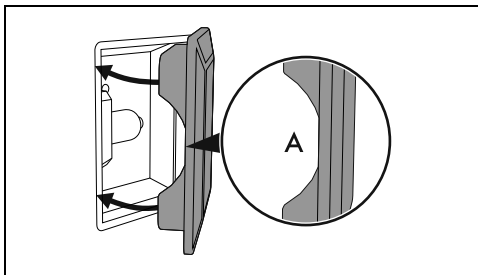

7. Nacisnąć ostonę, aby przylegała do oprawki.

MONTAŻ

Podłączanie do instalacji elektrycznej

! Patrz Ogólne zalecenia dotyczące bezpieczeństwa.

Informacje ogólne

Sprawdzić, czy charakterystyka sieci elektrycznej odpowiada danym przedstawionym na tablicie znamionowej. Tabliczka znamionowa, zawierająca dane techniczne, numer seryjny i oznaczenie, jest umieszczona na urządzeniu, w widocznym miejscu.

Nie wolno zdejmować tabliczki znamionowej. Uziemienie powinno być wykonane za pomocą przewodu dłuższego niż pozostałe o przynajmniej 20 mm.

Urządzenie może funkcjonować:

- 220-240 V~

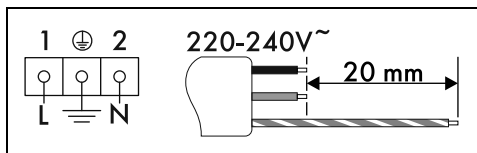

Kabel trójżyłowy 3 x 1,5 mm².

! Wskazane wartości dotyczą wewnętrznego przekroju kabla.

! Wymiary kabli zasilających uwzględniają współczynnik jednoczesności (zgodnie z normą EN 60335-2-6).

Podłączenie stałe

Należy na linii zasilania przewidzieć urządzenie, które umożliwi odłączenie opisywanego urządzenia od sieci

wielobiegunowej, dysponujące taką odległością otwierania się styków, która zapewni kompletne odłączenie urządzenia w warunkach kategorii przepięciowej III, zgodnie z zasadami instalacji.

W przypadku rynku australijskiego/nowozelandzkiego:

odłącznik wbudowany w przyłączy stałe powinien być zgodny z normami AS/NZS 3000.

Podłączenie za pomocą gniazda i wtyczki

Sprawdzić, czy wtyczka i gniazdo są tego samego typu.

Unikać używania przejściówek, przedłużaczy i boczników, ponieważ mogą powodować nagrzewanie lub przepalenie.

Wymiana przewodu

**! Napięcie elektryczne
Niebezpieczeństwo porażenia
prądem**

- Odłączyć główne zasilanie elektryczne.

1. Odkręcić śruby tylnej osłony i zdjąć ją, aby uzyskać dostęp do listwy zaciskowej.

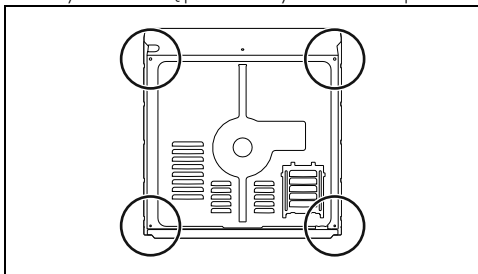

2. Wymienić kabel.
3. Upewnić się, że przewody (piekarnika lub ewentualnej płyty kuchennej) przechodzą w odpowiednich miejscach, bez jakiegokolwiek kontaktu z urządzeniem.

Ustawianie



Patrz Ogólne zalecenia dotyczące bezpieczeństwa.

Pozycja kabla zasilającego

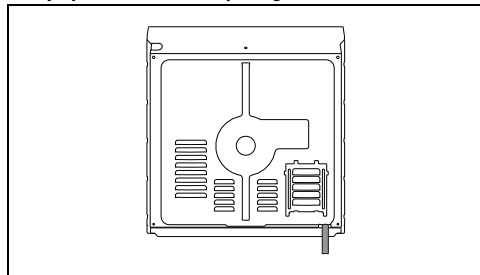

Uszczelka przedniego panelu

Przykleić uszczelkę znajdującą się w wyposażeniu na tylnej części przedniego panelu, aby uniknąć przenikania wody lub innych płynów.

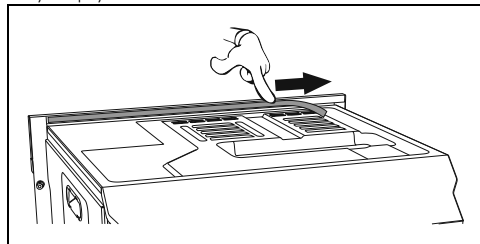

Tuleje mocujące

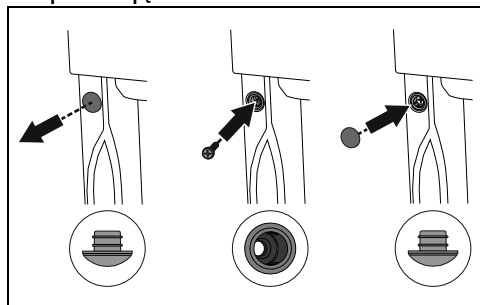

1. Zdjąć zatyczki tulei umieszczone na przednim panelu urządzenia.
2. Umieścić urządzenie w meblu.
3. Przymocować urządzenie śrubami do mebla.
4. Zakryć tuleje zdjętymi wcześniej zatyczkami.

Gabaryty urządzenia (mm)

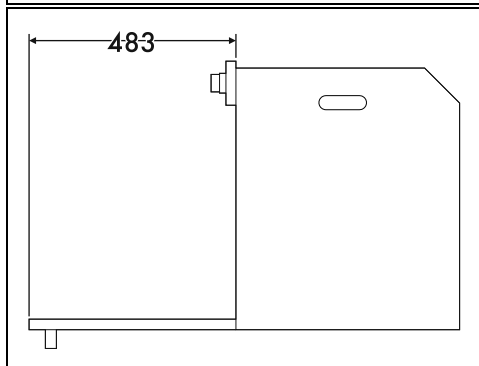
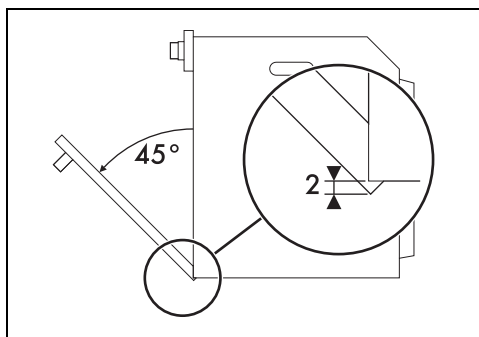
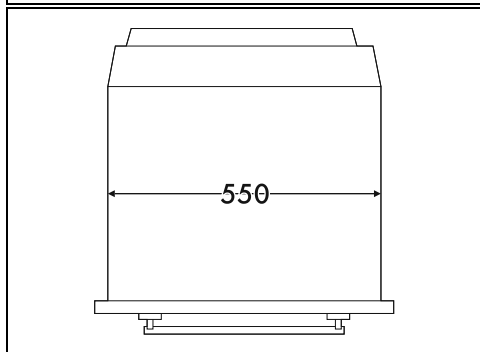
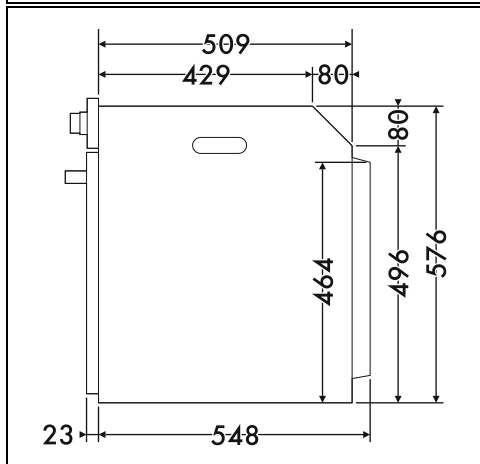
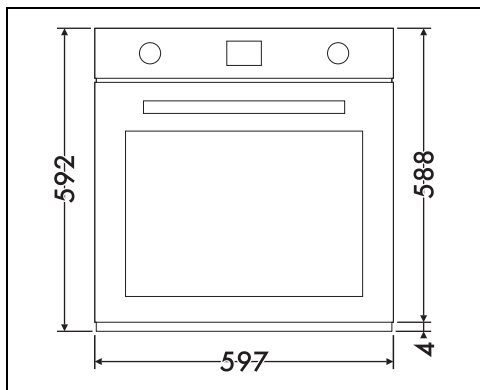

PL

Zabudowa na kolumnie (mm)

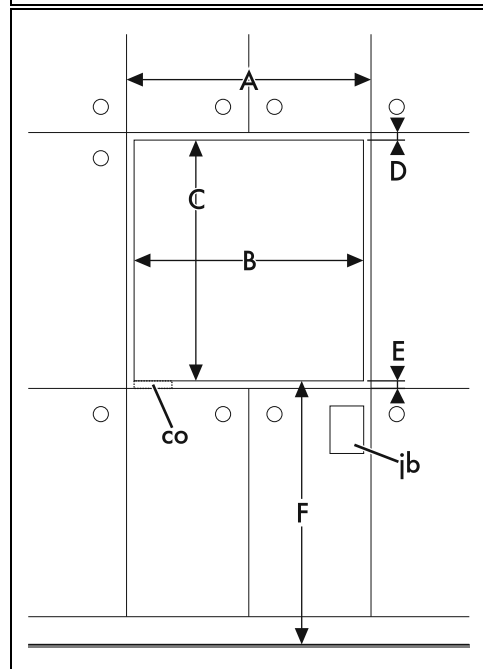
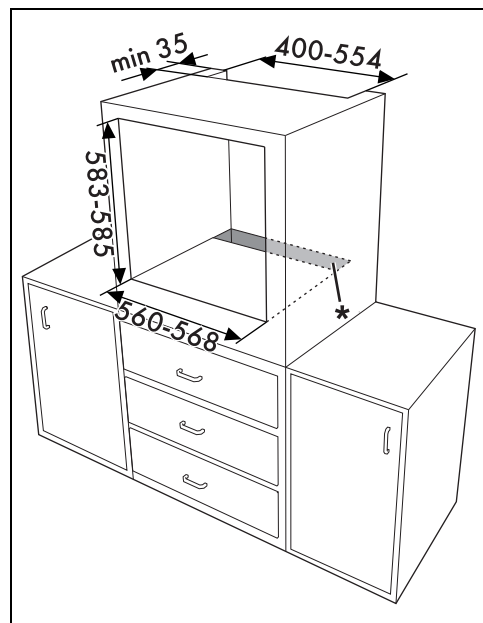
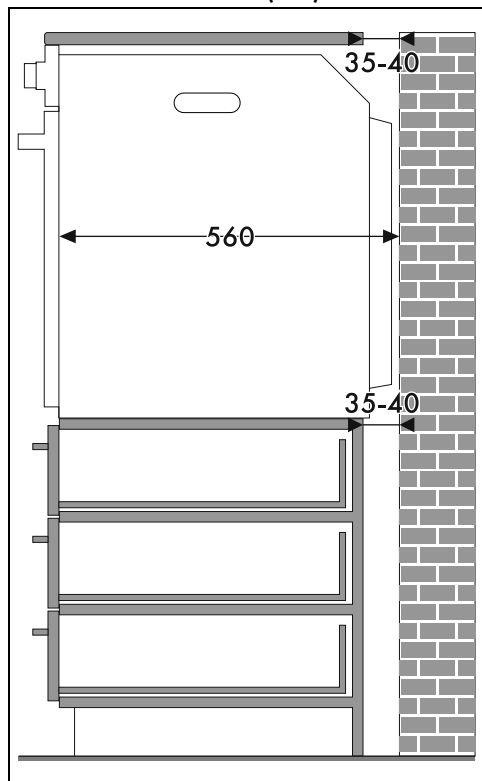

* Upewnić się, że na górnej/tylnej części mebla znajduje się otwór o głębokości około 35-40 mm.

Zabudowa pod blatem roboczym (mm)

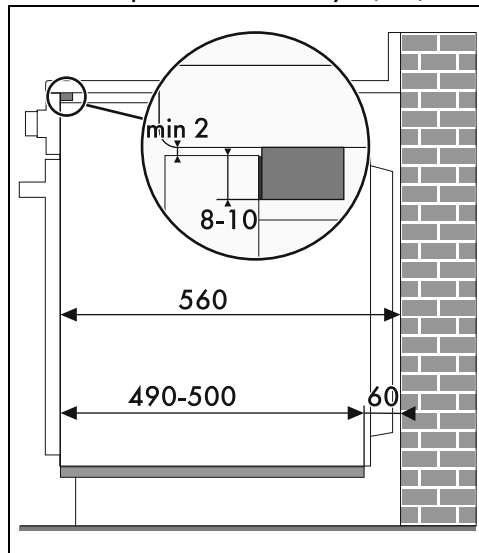
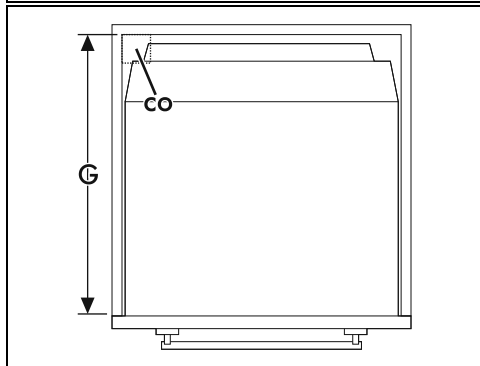
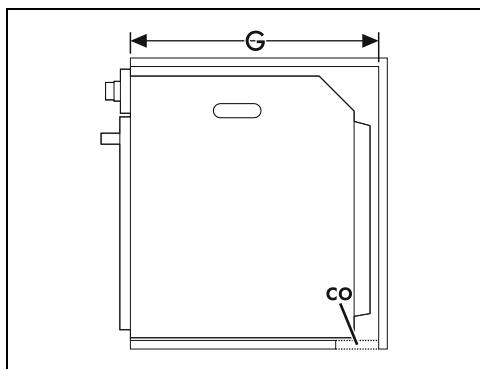

Jeżeli zamierza się wbudować urządzenie, pod blatem roboczym należy zainstalować drewnianą listwę, aby zagwarantować użycie uszczelki przyklejonej do tylnej części panelu przedniego, zapobiegającej ewentualnym przeciekom wody lub innych płynów.

A min. 603 mm

B 560 – 568 mm

C 583 – 585 mm

D 9 – 11 mm

E min. 5 mm

F 121 – 1105 mm

G min. 560 mm

H min. 594 mm

co Wycięcie na kabel zasilający (min. 6 cm²)

jb Skrzynka złączy elektrycznych

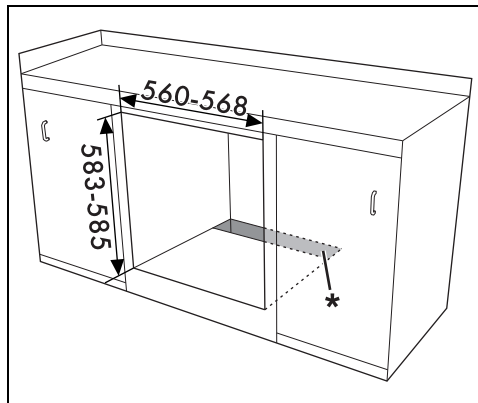

* Upewnić się, że na górnej/tylnej części mebla znajduje się otwór o głębokości około 60 mm.

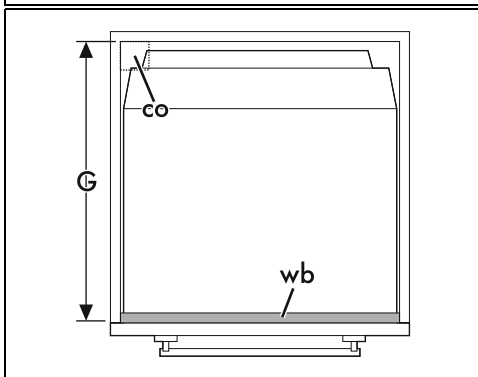
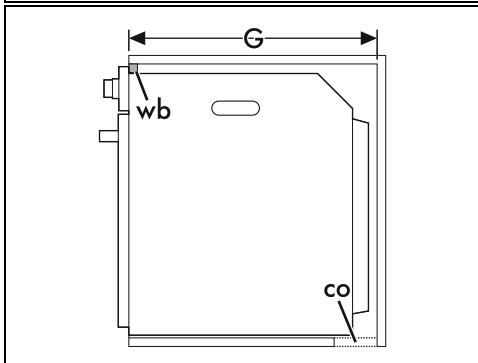
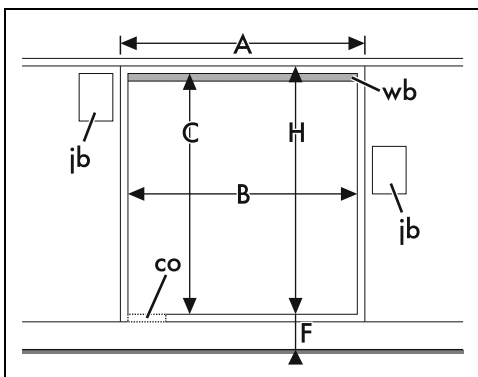

A min. 603 mm

B 560 – 568 mm

C 583 – 585 mm

D 9 – 11 mm

E min. 5 mm

F 121 – 1105 mm

G min. 560 mm

H min. 594 mm

co Wycięcie na kabel zasilający (min. 6 cm²)

jb Skrzynka złączy elektrycznych

wb Listwa drewniana (zalecana)

Montaż pod płytą kuchenną (mm) (tylko w modelach z pirolizą)

W przypadku umieszczenia płyty kuchennej nad piekarnikiem, konieczne jest zainstalowanie drewnianego panelu oddzielającego, w minimalnej odległości 20 mm od jego górnej powierzchni, aby uniknąć przegrzania podczas jednoczesnego użytkowania obydwu urządzeń. Panel oddzielający może być zdjęty tylko przy użyciu odpowiednich narzędzi.

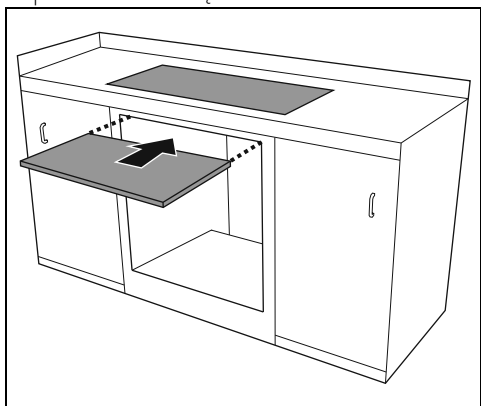

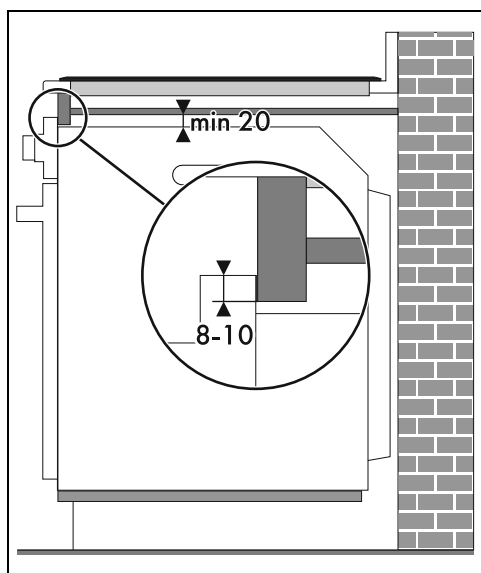

W przypadku zastosowania drewnianego panelu oddzielającego, pod blatem roboczym należy zainstalować drewnianą listwę, aby zagwarantować użycie uszczelki przyklejonej do tylnej części frontu, zapobiegającej ewentualnym przeciekom wody lub innych płynów.