

Käyttöohje

Bruksanvisning

Astianpesu-  
kone

Oppvask-  
maskin

## SISÄLTÖ

Turvallisuustiedot	2	Käyttöönotto	13
Turvallisuusohjeet	4	Päivittäinen käyttö	14
Tuotekuvaus	6	Vihjeitä ja neuvoja	16
Käyttöpaneeli	6	Hoito ja puhdistus	18
Ohjelman valinta	7	Vianmääritys	21
Ohjelmien yleiskatsaus	8	Tekniset tiedot	25
Perusasetukset	9	Ympäristönsuojelu	26

## ASIAKASPALVELU

Käytä aina alkuperäisiä varaosia.

Pidä seuraavat tiedot saatavilla ottaessasi yhteyttä valtuutettuun huoltoliikkeeseemme:

Malli, sarjanumero.

Tiedot löytyvät arvokilvestä.

 Varoitus / Varoimi- ja turvallisuustietoja

 Yleistietoa ja vinkkejä

 Ympäristönsuojelutietoja

## VIERAILE VERKKOSIVULLAMME:



Saadaksesi käyttöön liittyviä neuvoja, esitteitä, vianmääritysohjeita sekä huolto- ja korjausohjeita:

[www.smeg.com/services/customer-service](http://www.smeg.com/services/customer-service)

Oikeus muutoksiin pidätetään.

## TURVALLISUUSTIEDOT

Lue laitteen mukana toimitetut ohjeet ennen laitteen asennusta ja käyttöä. Valmistaja ei ota vastuuta henkilövahingoista tai vahingoista, jotka aiheutuvat virheellisestä asennuksesta tai käytöstä. Säilytä ohjeita aina varmassa ja helppopääsyisessä paikassa tulevia käyttökertoja varten.

## Lasten ja taitamattomien henkilöiden turvallisuus

- 8-vuotiaat ja sitä vanhemmat lapset sekä henkilöt, joilla on fyysisiä, aisteihin liittyviä tai henkisiä rajoitteita tai puutteellinen kokemus tai tuntemus, voivat käyttää tätä laitetta vain, jos heitä valvotaan tai ohjataan laitteen

turvallisessa käytössä ja jos he ymmärtävät käyttöön liittyvät vaarat.

- Tuote on pidettävä 3–8-vuotiaiden lasten ja erittäin laajoista ja monimutkaisista toiminnallisista rajoitteista kärsivien henkilöiden ulottumattomissa, ellei heitä valvota jatkuvasti.
- Alle 3-vuotiaat lapset tulee pitää kaukana laitteesta, ellei heitä valvota jatkuvasti.
- Lapset eivät saa leikkiä tällä laitteella.
- Pidä pesuaineet lasten ulottumattomissa.
- Pidä lapset ja kotieläimet poissa laitteen luota silloin, kun laitteen luukku on auki.
- Lapset eivät saa puhdistaa laitetta tai suorittaa siihen kohdistuvia käyttäjän huoltotoimenpiteitä ilman valvontaa.

## **Yleinen turvallisuus**

- Laite on tarkoitettu käytettäväksi normaalissa yksityisessä kotitaloudessa ja vastaavissa käyttötilanteissa, joita ovat:
  - maatalot, henkilöstön keittiöympäristöt liikkeissä, toimistoissa ja muissa työympäristöissä
  - hotellien, motellien, ja muiden majoitustilojen asiakkaiden kodinomaisissa käyttöympäristöissä.
- Älä muuta laitteen teknisiä ominaisuuksia.
- Vedenpaineen (minimi ja maksimi) on oltava käytön aikana välillä 0.5 (0.05) / 10 (1.0) baaria (MPa)
- Noudata kattausten enimmäismäärää, joka on 9 .
- Jos virtajohto vaurioituu, sen saa sähkövaaran välttämiseksi vaihtaa vain valmistaja, valtuutettu huoltoliike tai vastaava ammattitaitoinen henkilö.
- VAROITUS: Veitset ja muut teräväkärkiset välineet on asetettava koriin terävä kärki alaspäin osoittaen tai vaaka-asentoon.
- Älä jätä laitteen luukku auki ilman valvontaa, jotta kukaan ei astu siihen epähuomiossa.
- Kytke laite pois päältä ja irrota pistoke pistorasiasta, ennen kuin aloitat huoltotoimet.

- Älä käytä korkeapainevesisuihkuja ja/tai höyryä laitteen puhdistamiseen.
- Jos laitteen alaosassa on tuuletusaukkoja, ne eivät saa olla maton yms. peitossa.
- Laite tulee liittää vesijohtoverkkoon laitteen mukana toimitettua uutta letkustoa käyttämällä. Vanhaa letkustoa ei saa käyttää.

## TURVALLISUUSOHJEET

### Asennus



**VAROITUS!** Asennuksen saa suorittaa vain ammattitaitoinen henkilö.

- Poista kaikki pakkausmateriaalit.
- Vaurioitunutta laitetta ei saa asentaa tai käyttää.
- Älä käytä laitetta ennen kuin se on asennettu turvallisesti kalusteeseen.
- Noudata koneen mukana toimitettuja asennusohjeita.
- Siirrä laitetta aina varoen, sillä se on raskas. Käytä aina suojakäsineitä ja suojaavia jalkineita.
- Laitetta ei saa asentaa tilaan tai käyttää tilassa, jossa lämpötila on alle 0 °C.
- Asenna laite turvalliseen ja sopivaan paikkaan, joka täyttää asennusvaatimukset.

### Sähkökytkentä



**VAROITUS!** Tulipalo- ja sähköiskuvaara.

- Varoitus: tämä laite on tarkoitettu asennettavaksi/liitettäväksi rakennuksen maadoitusliitäntään.
- Varmista, että arvokilvessä olevat parametrit ovat verkkovirtalähteen sähköarvojen mukaisia.
- Kytke pistoke maadoitettuun pistorasiaan.
- Älä käytä jakorasioita tai jatkojohtoja.
- Varmista, ettei pistoke ja virtajohto vaurioiduu. Jos virtajohto joudutaan vaihtamaan, vaihdon saa suorittaa vain valtuutettu huoltoliike.

- Kytke pistoke pistorasiaan vasta asennuksen jälkeen. Varmista, että laitteen verkkovirtakytkentä on ulottuvilla laitteen asennuksen jälkeen.
- Älä vedä virtajohtosta pistoketta irrottaessasi. Vedä aina pistokkeesta.
- Laitteessa on 13 A pistoke. Jos pistokkeen sulakkeen vaihto on tarpeen, käytä vain 13 A ASTA (BS 1362) sulaketta (koskee vain Isoa-Britanniaa ja Irlantia).

### Vesiliitäntä

- Älä vaurioita vesiletkuja.
- Ennen uusien putkien liittämistä, kun putkia ei ole käytetty pitkään aikaan, korjaustöiden jälkeen tai kun uusia laitteita (vesimittarit, jne.) on asennettu, anna veden virrata, kunnes se on puhdasta ja kirkasta.
- Tarkista ensimmäisen käyttökerran aikana ja sen jälkeen, ettei laitteessa ole näkyviä merkkejä vesivuodoista.
- Vedenottoletkussa on varoventtiili ja vaippa, jonka sisällä on virtajohto.

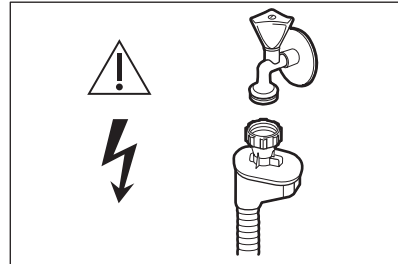

**VAROITUS!** Vaarallinen jännite.

- Jos vedenottoletku vaurioituu, sulje heti vesihana ja irrota pistoke verkkopistorasiasta. Ota yhteyttä valtuutettuun huoltoliikkeeseen vedenottoletkun vaihtamiseksi.

## Käyttö

- Älä aseta helposti syttyviä tuotteita tai helposti syttyvien aineiden kanssa kosketuksissa olleita tuotteita laitteeseen, laitteen päälle tai sen lähelle.
- Astianpesukoneissa käytetyt pesuaineet ovat vaarallisia. Noudata pesuainepakkaukseen merkittyjä turvallisuusohjeita.
- Älä juo laitteessa olevaa vettä tai leiki sillä.
- Älä poista astioita laitteesta, ennen kuin ohjelma on päättynyt. Astioihin voi jäädä hiukan pesuainetta.
- Älä säilytä esineitä laitteen avoimen luukun päällä tai kohdista siihen painetta.
- Laitteesta voi poistua kuumaa höyryä, jos avaat laitteen luukun kesken ohjelman.

## Huolto

- Laitteen korjaukseen liittyvissä asioissa tulee ottaa yhteyttä valtuutettuun huoltopalveluun. Ainoastaan alkuperäisiä varaosia saa käyttää.
- Huomaa, että itse suoritetut tai muut kuin ammattilaisen suorittamat korjaukset voivat aiheuttaa vaaratilanteita ja mitätöidä takuun.
- Seuraavat varaosat ovat saatavilla 7 vuoden ajan mallin tuotannon lopettamisesta: moottori, kierto- ja tyhjennyspumppu, lämmittimet ja

lämmitysvastukset (mukaan lukien lämpöpumput), putket ja vastaavat laitteistot (mukaan lukien letkut), venttiilit, suodattimet ja Aquastop-järjestelmät, ovikokoonpanojen rakenteelliset osat ja sisäosat, piirilevyt, elektroniset näytöt, painekeytkimet, termostaatit ja anturit, ohjelmistot ja laiteohjelmistot (mukaan lukien nollausohjelmisto). Huomaa, että jotkin näistä varaosista ovat saatavilla ainoastaan ammattilaiskorjaajille ja kaikki varaosat eivät välttämättä koske kaikkia malleja.

- Seuraavat varaosat ovat saatavilla 10 vuoden ajan mallin tuotannon lopettamisesta: luukkujen saranat ja tiivisteet, muut tiivisteet, suihkuvärrät, tyhjennysaukon suodattimet, sisällä olevat telineet ja muoviset lisäosat kuten korit ja kannet.
- Lisätietoa tämän tuotteen sisällä olevista lamputa sekä erikseen myytävistä varalampuista: Kyseiset lamput on suunniteltu kestäämään kodinkoneissa vaativia fyysisiä olosuhteita (esim. lämpötila, värinä, kosteus) tai ne antavat tietoa laitteen toimintatilasta. Niitä ei ole tarkoitettu muihin käyttötarkoituksiin eivätkä ne sovi huoneiden valaisemiseen.

## Hävittäminen



**VAROITUS!** Henkilövahinko- tai tukehtumisvaara.

- Irrota pistoke pistorasiasta.
- Leikkaa johto irti ja hävitä se.
- Poista luukun lukitus, jotta lapset ja eläimet eivät voisi jäädä kiinni laitteen sisälle.

## TUOTEKUVAUS

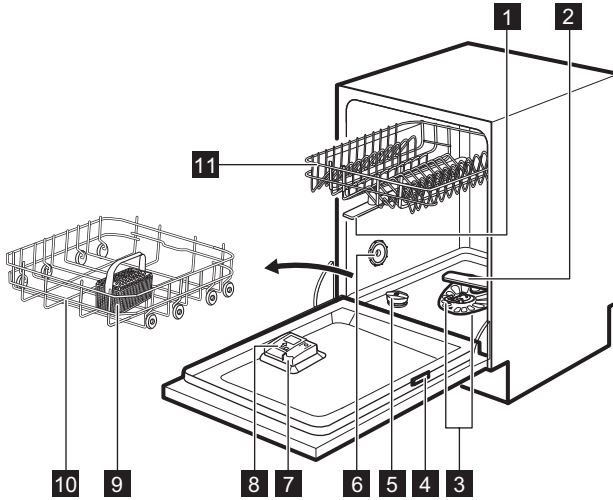

- 1 Ylemmät suihkuvarret
- 2 Alempi suihkuvarsi
- 3 Sihdit
- 4 Arvokilpi
- 5 Suolalokero
- 6 Ilma-aukko
- 7 Huuhtelukirkasteen annostelija
- 8 Pesuaineen annostelija

- 9 Ruokailuvälinekori
- 10 Alempi kori
- 11 Ylempi kori



Oheinen kuva antaa tuotteesta yleiskuvauksen. Katso lisätietoa muista luvuista ja/tai laitteen mukana toimitetuista asiakirjoista.



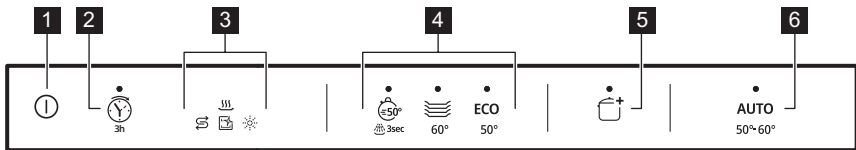

## KÄYTTÖPANEELI



- 1 Virtapainike/nollauspainike
- 2 Ajastimen käynnistyspainike
- 3 Merkkivalot
- 4 Ohjelmanvalintapainikkeet

- 5 Lisätoimintopainike
- 6 **AUTO** Ohjelmanvalintapainike



## Merkkivalot

Merkkivalo	Kuvaus
	Rypistymiseneston merkkivalo. Palaa, kun huuhtelukirkastelokeron täyttö on tarpeen. Katso kohta " <b>Käyttöönotto</b> ".
	Suolan merkkivalo. Palaa, kun suolalokeron täyttö on tarpeen. Katso kohta " <b>Käyttöönotto</b> ".
	Itsepuhdistus -merkkivalo. Palaa, kun laitteen sisäosan puhdistus Itsepuhdistus -ohjelmalla on tarpeen. Katso kohta " <b>Hoito ja puhdistus</b> ".
	Kuivausvaiheen merkkivalo. Palaa, kun valitset kuivausvaiheen sisältävän ohjelman. Vilkkuu kuivausvaiheen ollessa käynnissä. Katso kohta " <b>Ohjelman valinta</b> ".

## OHJELMAN VALINTA

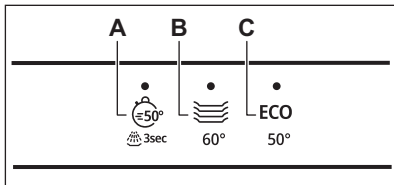
### Ohjelmat



- A.**
-  (**Express 50°**) on lyhyin ohjelma tuoreen tai vähäisen lian pois pesemiseksi astioista.
  -  (**Liotus**) on ohjelma ruokajäämien pois huuhtelemiseksi astioista. Se estää hajujen muodostumisen laitteeseen. Älä käytä pesuainetta tämän ohjelman yhteydessä.
- B.**  (**Mix 60°**) on ohjelma normaalilikaisten astioiden pesemiseen ja kuivaamiseen.
- C.** **ECO (Eko)** on pisin ohjelma normaalilikaisten astioiden ja aterimien

pesemiseen tehokkaimmalla energian- ja vedenkulutuksella. Tämä on testilaitosten standardiohjelma. <sup>1)</sup>

### AUTO (Auto)

Tämä ohjelma säättää pesuohjelman automaattisesti astioiden tyyppin mukaan.

Laite tunnistaa likaisuusasteen sekä koreissa olevien esineiden määrän. Se säättää automaattisesti lämpötilan ja veden määrän sekä pesuohjelman keston.

### Lisätoiminnot







Voit säätää ohjelmavalinnan omien tarpeidesi mukaan ottamalla lisätoiminnot käyttöön.

### (Extreme)



Tämä lisätoiminto parantaa valitun ohjelman astianpesutulosta. Se nostaa pesulämpötilaa ja pidentää kestoä.

<sup>1)</sup> Tätä ohjelmaa on käytetty arvioitaessa, noudattaako laite Ecodesign Commission (ekologisen suunnittelun komission) asetusta (EU) 2019/2022.

## OHJELMIEN YLEISKATSAUS

Ohjelma	Täytetty astianpesukoneellinen	Likaisuaste	Ohjelmavaiheet	Lisätoiminnot
	Astiasio ja ruokailuvälineet	Tuore	<ul style="list-style-type: none"> <li>Astianpesu 50 °C</li> <li>Välihuuhtelu</li> <li>Loppuhuuhdeltu 45 °C</li> <li>Dry Assist</li> </ul>	• 
	Kaikki	Kaikki	<ul style="list-style-type: none"> <li>Esipesu</li> </ul>	Ei sovelleta
	Astiasio, ruokailuvälineet, kattilat, pannut	Normaali, hieman kiinni kuivunutta likaa	<ul style="list-style-type: none"> <li>Astianpesu 60 °C</li> <li>Välihuuhtelu</li> <li>Loppuhuuhdeltu 55 °C</li> <li>Kuivaus</li> <li>Dry Assist</li> </ul>	• 
<b>ECO</b>	Astiasio, ruokailuvälineet, kattilat, pannut	Normaali, hieman kiinni kuivunutta likaa	<ul style="list-style-type: none"> <li>Esipesu</li> <li>Astianpesu 50 °C</li> <li>Välihuuhtelu</li> <li>Loppuhuuhdeltu 55 °C</li> <li>Kuivaus</li> <li>Dry Assist</li> </ul>	• 
<b>AUTO</b>	Astiasio, ruokailuvälineet, kattilat, pannut	Kaikki	<ul style="list-style-type: none"> <li>Esipesu</li> <li>Astianpesu 50 - 60 °C</li> <li>Välihuuhtelu</li> <li>Loppuhuuhdeltu 60 °C</li> <li>Kuivaus</li> <li>Dry Assist</li> </ul>	Ei sovelleta
Itsepuhdistus	Laitteen sisäosan puhdistus. Katso kohtaa "Hoito ja puhdistus".		<ul style="list-style-type: none"> <li>Puhdistus 70 °C</li> <li>Välihuuhtelu</li> <li>Loppuhuuhdeltu</li> <li>Dry Assist</li> </ul>	Ei sovelleta

## Kulutuservot

Ohjelma <sup>1) 2)</sup>	Vettä (l)	Energiaa (kWh)	Kesto (min)
	7.9 - 9.7	0.543 - 0.664	30
	2.8 - 3.4	0.011 - 0.014	15



Ohjelma <sup>1) 2)</sup>	Vettä (l)	Energiaa (kWh)	Kesto (min)
	8.5 - 10.4	0.743 - 0.909	90
<b>ECO</b>	9.9	0.704	240
<b>AUTO</b>	8.0 - 10.5	0.683 - 1.047	120 - 170
Itsepuhdistus	7.4 - 8.9	0.396 - 0.484	60

<sup>1)</sup> Vedenpaine ja lämpötila, virransyötön vaihtelut, lisätoiminnot sekä astioiden määrä ja lian määrä vaikuttavat kulutusarvoihin.

<sup>2)</sup> Muiden kuin ECO-ohjelman arvot ovat ainoastaan viitteellisiä.

## Tiedoksi testauslaitoksille

Voit pyytää suosituskäytöksiin vaaditut tiedot (esim. perustuen standardiin EN60436 ) ottamalla yhteyttä valmistajaan.

Pyynnön yhteydessä on mainittava laitteen malli, joka on merkitty arvokilpeen.

## PERUSASETUKSET

Voit määrittää laitteen muuttamalla perusasetuksia tarpeidesi mukaan.

Nume-ro	Asetukset	Arvot	Kuvaus <sup>1)</sup>
1	Veden kovuus	Tasosta 1 tasoon 10 (oletusasetus: 5)	Säädä vedenpehmentimen taso alueesi veden kovuuden mukaan.
2	Huuhtelukirkastetaso	Tasosta 0 tasoon 8 (oletusasetus: 5)	Säädä huuhtelukirkasteen taso vaaditun anostelun mukaan.
3	Lopetuksen merkki	Päällä Pois päältä (oletusasetus)	Ohjelman päättymisestä ilmoittavan äänimerkin kytkeminen toimintaan tai pois toiminnasta.
4	Luukun automaattinen avaus	Päällä (oletusasetus) Pois päältä	Toiminnon Dry Assist kytkeminen toimintaan tai pois toiminnasta.
5	Painikeäänet	Päällä (oletusasetus) Pois päältä	Kytke päälle tai pois päältä äänimerkki, joka kuuluu painikkeita painaessa.

<sup>1)</sup> Katso lisätietoa tästä luvusta.

Perusasetuksia voidaan muuttaa asetustilassa.

Kun laite on asetustilassa, käyttöpaneelin merkkivalot esittävät käytettävissä olevat

asetukset. Kunkin asetuksen kohdalla vilkkuu erillinen merkkivalo:

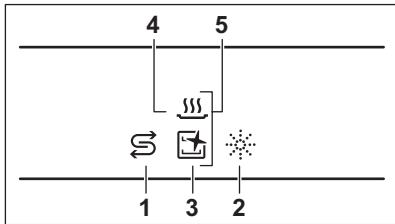

## Asetustila

### Asetustilaan siirtyminen

Asetustilaan voidaan siirtyä ennen ohjelman käynnistämistä. Asetustilaan ei voida siirtyä ohjelman ollessa käynnissä.

Siirry asetustilaan painamalla ja pitämällä alhaalla samanaikaisesti painiketta ja **ECO** noin 3 sekunnin ajan.

- Merkkivalo ja vilkkuvat.
- Merkkivalot ja syttyvät.
- Ohjelmanvalintapainikkeiden merkkivalot palavat.

### Asetustilan asetusten selaaminen

Voit selata asetustilan asetuksia ohjelmanvalintapainikkeilla.

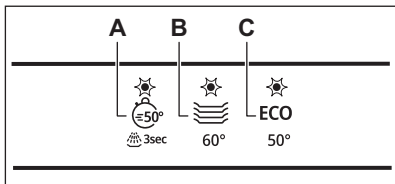

**A. Edellinen** -painike

**B. Ok** -painike

**C. Seuraava** -painike

Voit selata perusasetuksia ja säätää niiden arvoja painikkeella **Edellinen** ja **Seuraava**.

Voit siirtyä valittuun asetukseen ja vahvistaa sen arvon säätämisen painikkeella **Ok**.

## Asetuksen muuttaminen

Varmista, että laite on asetustilassa.

1. Paina painiketta **Edellinen** tai **Seuraava**, kunnes haluamasi asetuksen merkkivalo vilkkuu.

-merkkivalo osoittaa nykyisen asetusarvon:

- Kaksiarvoisissa (päällä ja pois päältä) asetuksissa merkkivalo joko palaa (= asetus on päällä) tai on sammunut (= asetus on pois päältä).
- Moniarvoisissa (tasot) asetuksissa merkkivalo vilkkuu. Vilkkumiskertojen määrä osoittaa nykyisen asetusarvon (esim. 5 vilkkumiskertaa + keskeytys + 5 vilkkumiskertaa = taso 5).

2. Syötä asetus painamalla **Ok**.

- Asetuksen merkkivalo palaa.
- Muut merkkivalot ovat pois päältä.
- -merkkivalo osoittaa nykyisen asetusarvon.

3. Voit muuttaa arvoa painamalla painiketta **Edellinen** tai **Seuraava**.

4. Vahvasta asetus painamalla painiketta **Ok**.

- Uusi asetus tallentuu muistiin.
- Laite siirtyy takaisin asetuksen valintaan.

5. Paina ja pidä alhaalla samanaikaisesti painiketta ja **ECO** noin 3 sekunnin ajan poistuaksesi asetustilasta.

Laite siirtyy takaisin ohjelman valintaan. Tallennetut asetukset jäävät voimaan, kunnes muutat niitä uudelleen.

## Vedenpehmennin

Vedenpehmennin poistaa vedestä sellaiset mineraalit, jotka vaikuttaisivat haitallisesti pesutulokseen ja myös itse laitteeseen.

Mitä enemmän vedessä on näitä mineraaleja, sitä kovempaa vesi on. Veden kovuus mitataan ekvivalenttiasteikoilla.

Sääda vedenpehmentimen vastaamaan alueesi veden kovuutta. Paikallisen

vesilaitoksen taholta saat neuvoja, jotka koskevat alueesi veden kovuutta. Aseta oikea vedenpehmentimen taso varmistaaksesi hyvät pesutulokset.

## Veden kovuus

Saksalaiset asteet (°dH)	Ranskalaiset asteet (°fH)	mmol / l	Clarken asteet	Vedenpehmentimen taso
47 - 50	84 - 90	8.4 - 9.0	58 - 63	10
43 - 46	76 - 83	7.6 - 8.3	53 - 57	9
37 - 42	65 - 75	6.5 - 7.5	46 - 52	8
29 - 36	51 - 64	5.1 - 6.4	36 - 45	7
23 - 28	40 - 50	4.0 - 5.0	28 - 35	6
19 - 22	33 - 39	3.3 - 3.9	23 - 27	5 <sup>1)</sup>
15 - 18	26 - 32	2.6 - 3.2	18 - 22	4
11 - 14	19 - 25	1.9 - 2.5	13 - 17	3
4 - 10	7 - 18	0.7 - 1.8	5 - 12	2
<4	<7	<0.7	< 5	1 <sup>2)</sup>

<sup>1)</sup> Tehdasasetus:

<sup>2)</sup> Älä käytä suolaa tällä tasolla.

**Aseta oikea vedenkovuuden taso käytetystä pesuaineesta riippumatta, pitääksesi suolan lisäämisen merkkivalon käytössä.**



Suolaa sisältävät yhdistelmäpesuainetabletit eivät ole riittävän tehokkaita kovan veden pehmentämiseen.

## Regenerointiprosessi

Vedenpehmentimen tehokkuuden varmistamiseksi pehennyslaitteen hartsi on regeneroitava säännöllisesti. Tämä on automaattinen prosessi, joka on osa astianpesukoneen normaalia toimintaa.

Kun ohjeiden mukainen määrä vettä (ks. taulukon arvot) on kulutettu edellisestä regeneroinnista alkaen, uusi regenerointi suoritetaan loppuhuuhdelun jälkeen ennen ohjelman päättymistä.

Vedenpehmentimen taso	Vesimäärä (l)
1	250
2	100
3	62
4	47
5	25
6	17
7	10
8	5
9	3
10	3

Jos vedenpehennyksen asetus on korkea, se voidaan suorittaa myös ohjelman puolessavälissä ennen huuhtelua (kaksi kertaa ohjelman aikana). Regenerointi ei vaikuta ohjelman kestoon, ellei se tapahdu ohjelman puolessavälissä tai ohjelman lopussa lyhyellä kuivausvaiheella. Regenerointi pidentää tällöin ohjelman kokonaiskestoa 5 minuutilla.

Tästä seuraa, että seurauksena 5 minuuttia kestävä vedenpehmentimen huuhtelu voi käynnistyä saman ohjelman aikana tai seuraavan ohjelman alussa. Tämä lisää ohjelman vedenkulutusta yhteensä 4 litralla ja energiankulutusta yhteensä 2 Wh:lla. Vedenpehmentimen huuhtelu päättyy täydelliseen tyhjennykseen.

Kukin vedenpehmentimen huuhtelu (voidaan suorittaa useamman kerran saman ohjelman aikana) voi pidentää ohjelman kestoa 5 minuutilla, kun se suoritetaan ohjelman alussa tai puolivälissä.



Tämän osion kaikki kulutusarvot on saavutettu laboratorio-olosuhteissa voimassa olevien standardien mukaisesti vedenkovuudella 2,5 mmol/litra (vedenpehennin: taso 3) seuraavan asetuksen mukaisesti: 2019/2022 . Vedenpaine ja lämpötila, sekä virransyötön vaihtelut voivat vaikuttaa kulutusarvoihin.

## Huuhtelukirkastetaso

Huuhtelukirkaste auttaa kuivaamaan astiat ilman raitoja ja läikkiiä. Sitä annostuu automaattisesti kuuman huuhteluvaiheen aikana. Huuhtelukirkasteen annostelumäärä voidaan asettaa.

Kun huuhtelukirkastesäiliö on tyhjä, huuhtelukirkasteen merkkivalo syttyy täyttötarpeen ilmoittamiseksi. Jos kuivaustulokset ovat tyydyttävät

käyttäessä ainoastaan yhdistelmäpesuainetabletteja, säiliö ja merkkivalo voidaan kytkeä pois päältä. Parhaan kuivaustuloksen saavuttamiseksi huuhtelukirkastetta ja merkkivaloa on kuitenkin aina suositeltavaa käyttää.

Huuhtelukirkastesäiliö ja merkkivalo voidaan poistaa käytöstä asettamalla huuhtelukirkasteen tasoksi 0.

## Lopetuksen merkki

Voit ottaa käyttöön äänimerkin, joka kuuluu laitteesta ohjelman päätyttyä.



Äänimerkit kuuluvat myös silloin, kun laitteessa tapahtuu toimintahäiriö. Näitä äänimerkkejä ei voida poistaa käytöstä.

## Dry Assist

Dry Assist parantaa kuivaustulosta. Laitteen luukku avautuu automaattisesti kuivausvaiheen aikana ja jää roalleen.

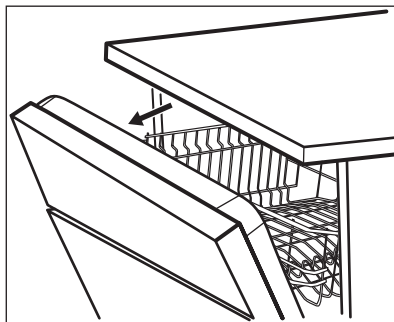

Dry Assist kytkeytyy automaattisesti toimintaan kaikkien ohjelmien kanssa lukuun ottamatta ohjelmaa .

Kuivausvaiheen kesto ja luukun avautumisaika määräytyvät valitun ohjelman ja käytettyjen lisätoimintojen mukaan.



**HUOMIO!** Älä yritä sulkea laitteen luukkua 2 minuutin kuluessa sen automaattisesta avautumisesta. Jos yrität tehdä niin, laite voi vahingoittua.



**HUOMIO!** Jos lapset pääsevät käsiksi laitteeseen, suosittelemme kytkemään sen pois päältä Dry Assist. Luukun automaattinen avautuminen voi aiheuttaa vaaratilanteita.

## KÄYTTÖÖNOTTO

- Varmista, että vedenpehmentimen nykyinen taso vastaa vesijohtoverkon veden kovuutta. Säädä muussa tapauksessa vedenpehmentimen taso.**
- Täytä suolasäiliö.
- Täytä huuhtelukirkastelokero.
- Avaa vesihana.
- Käynnistä -ohjelma mahdollisten valmistusprosessin jäämien poistamiseksi. Älä käytä pesuainetta tai aseta astioita koreihin.

Ohjelman käynnistämisen jälkeen laite puhdistaa vedenpehmentimen hartsia korkeintaan 5 minuutin ajan. Pesuvaihe käynnistyy vasta tämän toiminnon jälkeen. Toiminto toistetaan säännöllisesti.

### Suolasäiliö



**HUOMIO!** Käytä ainoastaan astianpesukoneisiin tarkoitettua karkeaa suolaa. Hieno suola lisää korroosion vaaraa.

Suolaa käytetään vedenpehmentimen hartsin puhdistukseen ja hyvän pesutuloksen takaamiseksi päivittäisessä käytössä.

### Suolasäiliön täyttäminen

- Kierrä suolasäiliön korkkia vastapäivään ja poista se.
- Kaada suolasäiliöön 1 litra vettä (vain ensimmäisellä käyttökerralla).

### Painikeäännet

Käyttöpaneelin painikkeista kuuluu napsahdusääni niitä painaessa. Tämä ääni voidaan poistaa käytöstä.

- Täytä suolasäiliöön 1 kg suolaa (kunnes se on täysi).

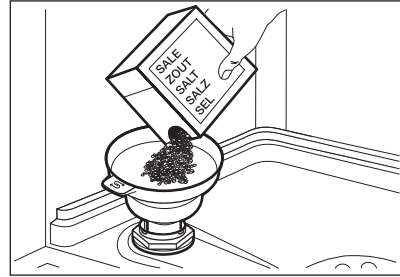

- Loput rakeista voidaan lisätä säiliöön ravistamalla suppiloa varoen kahvasta kiinnipitäen.
- Poista suolasäiliön suun ympärille roiskunut suola.

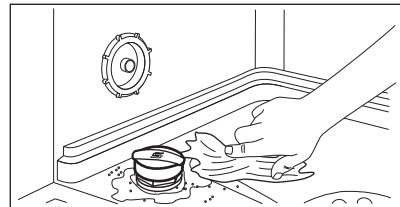

- Sulje suolasäiliön korkki kiertämällä sitä myötäpäivään.



**HUOMIO!** Vettä ja suolaa voi tulla ulos suolasäiliöstä, kun täytät sen. Käynnistä ohjelma välittömästi suolasäiliön täyttämisen jälkeen korroosion estämiseksi.

## Huuhtelukirkasteannostelijan täyttäminen

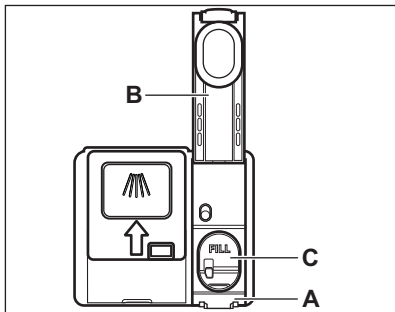

**HUOMIO!** Lokero (C) on tarkoitettu vain huuhtelukirkastetta varten. Siihen ei saa laittaa pesuainetta.



**HUOMIO!** Käytä ainoastaan astianpesukoneille tarkoitettuja huuhtelukirkasteita.

1. Paina vapautinta (A) kannen (B) avaamiseksi.
2. Kaada huuhtelukirkastetta lokeroon (C), kunnes neste saavuttaa merkin "FILL".
3. Pyyhi yliroiskunut huuhtelukirkaste imukykyisellä liinalla. Näin välttyä liiallisen vaahdon muodostumiselta.
4. Sulje kansi. Varmista, että kansi lukittuu paikoilleen.

## PÄIVITTÄINEN KÄYTTÖ

1. Avaa vesihana.
2. Paina ja pidä alhaalla painiketta ①, kunnes laite kytkeytyy päälle.
3. Täytä suolasäiliö, jos se on tyhjä.
4. Täytä huuhtelukirkastesäiliö, jos se on tyhjä.
5. Täytä korit.
6. Lisää konetiskiaine.
7. Valitse ja käynnistä ohjelma.
8. Sulje vesihana, kun ohjelma on päättynyt.

### Pesuaineen käyttö

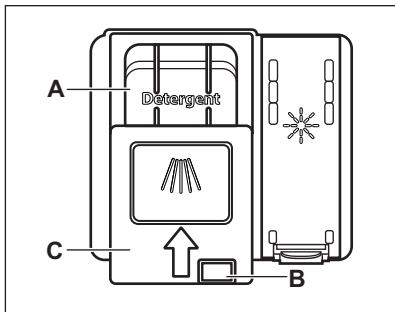

**HUOMIO!** Käytä ainoastaan astianpesukoneille tarkoitettuja pesuaineita.

1. Paina vapautinpainiketta (B) kannen (C) avaamiseksi.
2. Lisää pesuaine lokeroon (A). Voit käyttää pesuainetabletteja, -jauhetta tai -geeliä.
3. Jos ohjelma sisältää esipesun, laita pieni määrä pesuainetta laitteen luukun sisäpuolelle.
4. Sulje kansi. Varmista, että kansi lukittuu paikoilleen.



Pesuaineen annostelutietoja löytyy valmistajan ohjeina tuotteen pakkaukseen painettuina. Tavallisesti 20–25 ml geelimäistä pesuainetta riittää normaaliliikaisen pesuerän pesemiseen.





Älä lisää lokeroon (A) enempää kuin 30 ml geelimäistä pesuainetta.

## Ohjelman valitseminen ja käynnistäminen

1. Paina sen toiminnon painiketta, jonka haluat asettaa.  
Painikkeen valo vilkkuu.
2. Kytke  halutessasi päälle.
3. Sulje laitteen luukku ohjelman käynnistämiseksi.



## -ohjelman valitseminen ja käynnistäminen



1. Valitse  painamalla painiketta  3 sekuntia.  
Painikkeen valo vilkkuu.
2. Sulje laitteen luukku ohjelman käynnistämiseksi.

## Käynnistäminen

1. Valitse ohjelma.

2. Paina .  
Painikkeen valo palaa.

  ei ole pysyvä asetus, ja se on kytkettävä päälle aina ennen ohjelman käynnistämistä.

 Kohdetta  ei voi ottaa käyttöön tai poistaa käytöstä ohjelman ollessa käynnissä.

 Lisätoimintojen aktivointi lisää usein veden- ja energiankulutusta sekä pidentää ohjelman kestoa.

## AUTO-ohjelman valitseminen ja käynnistäminen

1. Paina **AUTO**.  
Painikkeen valo palaa.
2. Sulje laitteen luukku ohjelman käynnistämiseksi.

Laite tunnistaa astioiden tyypin ja säätää sopivan pesuohjelman.

## Ohjelman käynnistymisen ajastaminen

Voit ajastaa valitun ohjelman alkamaan 3 tunnin kuluttua.

1. Valitse ohjelma.
2. Paina painiketta .  
Painikkeen merkkivalo palaa.
3. Sulje laitteen luukku viiveajan laskennan käynnistämiseksi.  
Ohjelmaa ei voi muuttaa ajanlaskennan ollessa käynnissä.

Kun asetettu aika on kulunut loppuun, ohjelma käynnistyy.

## Ajastimen peruuttaminen ajanlaskennan ollessa käynnissä

Paina ja pidä alhaalla painiketta  noin kolmen sekunnin ajan.  
Laite siirtyy takaisin ohjelman valintaan.

 Jos peruutat ajastimen, ohjelma tulee valita uudelleen.

## Käynnissä olevan ohjelman peruuttaminen

Paina ja pidä alhaalla painiketta  noin kolmen sekunnin ajan.  
Laite siirtyy takaisin ohjelman valintaan.

 Varmista, että pesuainelokerossa on konetiskiainetta ennen uuden ohjelman käynnistämistä.

## Luukun avaaminen laitteen ollessa toiminnassa

Jos luukku avataan ohjelman ollessa käynnissä, laite sammuu. Se voi vaikuttaa energiankulutukseen ja ohjelman kestoon. Kun suljet luukun, laite käynnistyy uudelleen keskeytykskohdasta.



Jos luukku avataan yli 30 sekunnin ajaksi kuivausvaiheen aikana, käynnissä oleva ohjelma päättyy. Tämä ei koske niitä tilanteita, jolloin Dry Assist-toiminto on avannut luukun.

## Auto Off-toiminto

Tämä toiminto säästää energiaa kytkemällä laitteen pois päältä, kun sitä ei käytetä.

## VIHJEITÄ JA NEUVOJA

### Yleistä

Noudata seuraavia neuvoja optimaalisten puhdistus- ja kuivaustuloksien varmistamiseksi päivittäisessä käytössä ja ympäristön suojelemiseksi.

- Kun astianpesukoneen ohjekirjan ohjeita noudatetaan, vettä ja energiaa kuluu yleensä vähemmän kuin pestäessä astioita käsin.
- Täytä astianpesukone täyteen veden ja energian säästämiseksi. Järjestä astiat koreihin käyttöohjeen mukaisesti ja vältä korien täyttämistä liian täyteen parhaan pesutuloksen saavuttamiseksi.
- Älä esihuuhtelee astioita käsin. Se lisää veden ja energian kulutusta. Valitse tarvittaessa ohjelma, jossa on esipesuvaihe.
- Poista suurimmat ruokajäämät astioista ja tyhjennä kupit sekä lasit ennen niiden asettamista laitteeseen.
- Liota ja hankaa kevyesti keittoastioita, joissa on kiinni palaneita ruokajäämiä, ennen niiden pesemistä laitteessa.
- Varmista, että koreissa olevat astiat eivät kosketa tai peitä toisiaan. Täten varmistat tasaisen veden jakautumisen astioihin hyvän pesutuloksen saavuttamiseksi.
- Voit käyttää konetiskiainetta, huuhtelukirkastetta ja suolaa erikseen tai yhdistelmäpesuainetabletteja (esim. "All in 1"). Noudata pakkauksen ohjeita.

Toiminto kytkeytyy automaattisesti päälle:

- Kun ohjelma on päättynyt.
- 5 minuutin kuluttua, jos ohjelmaa ei käynnistetty.

### Ohjelman päättyminen

Kun ohjelma on päättynyt, Auto Off -toiminto kytkee laitteen automaattisesti pois päältä.

Kaikki muut painikkeet ovat pois päältä paitsi Päällä/Pois-painike.

- Valitse ohjelma pestävien astioiden ja likaisuustason perusteella. **ECO** tarjoaa tehokkaimman veden- ja energiankulutuksen.
- Kalkkikerrostumien ehkäiseminen laitteen sisällä:
  - Täytä suolasäiliö aina tarvittaessa.
  - Käytä suositeltua määrää pesuainetta ja huuhtelukirkastetta.
  - Varmista, että vedenpehmentimen nykyinen taso vastaa vesijohtoverkon veden kovuutta.
  - Noudata luvun "**Hoito ja puhdistus**" ohjeita.

### Suolan, huuhtelukirkasteen ja konetiskiaineen käyttö

- Käytä ainoastaan astianpesukoneeseen tarkoitettua suolaa, huuhtelukirkastetta ja konetiskiainetta. Muut tuotteet voivat vahingoittaa laitetta.
- Jos alueen veden kovuus on kovaa tai erittäin kovaa, suosittelemme käyttämään peruskonetiskiainetta (jauhe, geeli, tabletit ilman lisäaineita), huuhtelukirkastetta ja suolaa erikseen optimaalisen puhdistus- ja kuivaustuloksen saavuttamiseksi.
- Pesuainetabletit eivät liukene täysin lyhyissä ohjelmissa. Jotta astioihin ei jäisi pesuainejäämiä, suosittelemme pitkien ohjelmien käyttöä tablettien kanssa.



- Käytä aina oikeaa määrää pesuainetta. Riittämätön pesuainemäärä voi aiheuttaa heikon pesutuloksen sekä kovan veden muodostamia kalvoja tai tahroja astioihin. Jos pesuainetta on liikaa ja vesi pehmeää, astioihin jää pesuainejäämiä. Säädä pesuainemäärä veden kovuuden mukaan. Lue konetiskiaineen pakkauksen ohjeet.
- Käytä aina oikeaa määrää huuhtelukirkastetta. Riittämätön määrä huuhtelukirkastetta heikentää kuivaustulosta. Jos huuhtelukirkastetta on liikaa, astioihin muodostuu sinertävä pinta.
- Varmista, että vedenpehmentimen taso on oikea. Jos taso on liian korkea, veden suurempi suolamäärä voi aiheuttaa ruokailuvälineiden ruostumisen.

## Yhdistelmäpesuainetablettien käytön lopettaminen

Toimi seuraavasti ennen kuin aloitat käyttämään erikseen pesuainetta, suolaa ja huuhtelukirkastetta:

1. Aseta vedenpehmentimen korkein taso.
2. Varmista, että suolasäiliö ja huuhtelukirkastelokero on täytetty täyteen.
3. Käynnistä -ohjelma. Älä lisää pesuainetta tai aseta astioita koreihin.
4. Kun ohjelma on suoritettu loppuun, säädä vedenpehmentimen alueesi veden kovuuden mukaan.
5. Säädä huuhtelukirkasteen määrä.

## Ennen ohjelman käynnistämistä

Ennen valitsemasi ohjelman käynnistämistä, varmista seuraavat asiat:

- suodattimet ovat puhtaat ja oikein asennetut
- suolalokeron korkki on tiukasti paikallaan

- suihkuvarret eivät ole tukossa
- suolaa ja huuhtelukirkastetta on riittävästi suolaa (ellet käytä yhdistelmätabletteja)
- astiat on asetettu oikein koreihin
- ohjelma sopii astioiden tyyppille ja likaisuusasteelle
- oikea määrä pesuainetta on käytössä

## Korien täyttäminen

- Käytä aina korien koko tilavuus.
- Käytä laitetta ainoastaan konepesua kestävien astioiden ja ruokailuvälineiden pesemiseen.
- Älä pese seuraavia materiaaleja astianpesukoneessa: puuta, sarvimateriaalia, tinaa, kuparia, alumiinia, herkästi rikkoutuvaa koristeltua posliinia ja suojaamaton hiiliterästä. Ne voivat rikkoutua, vääntyä, värjäytyä, syöpyä tai ruostua.
- Älä pese laitteessa esineitä, jotka imevät vettä (sienet, erilaiset kankaat).
- Aseta ontot esineet (kupit, lasit, padat yms.) alassuun.
- Varmista, etteivät lasiastiat kosketa toisiaan.
- Aseta kevyet tai muoviset esineet yläkoriin. Tarkista, että astiat eivät pääse liikkumaan.
- Aseta aterimet ja pienet esineet ruokailuvälinekoriin.
- Varmista ennen ohjelman käynnistämistä, että astianpesukoneen suihkuvarret pyörivät esteettä.

## Korien tyhjentäminen

1. Anna astioiden jäähtyä, ennen kuin tyhjennät ne koneesta. Kuumat astiat särkyvät helposti.
2. Tyhjennä ensin alakori ja vasta sen jälkeen yläkori.



Koneen sisäpinnoille voi jäädä vettä ohjelman päätyttyä.

## HOITO JA PUHDISTUS



**VAROITUS!** Kytke laite pois toiminnasta ja irrota pistoke pistorasiasta ennen ylläpitotoimien aloittamista ohjelmaa Itsepuhdistus lukuun ottamatta.



Likaiset sihdit ja tukkiutuneet suihkuvarret heikentävät pesutuloksia. Tarkista nämä osat säännöllisesti ja puhdistane tarvittaessa.

### Itsepuhdistus

Itsepuhdistus on laitteen sisäosan optimaaliseen puhdistukseen tarkoitettu ohjelma. Se poistaa kalkki- ja rasvakertymät.

Kun laite tunnistaa puhdistustarpeen, merkkivalo  palaa. Käynnistä Itsepuhdistus-ohjelma laitteen sisäosan puhdistamiseksi.

### Itsepuhdistus -ohjelman käynnistäminen



Ennen kuin käynnistät Itsepuhdistus -ohjelman, puhdistasihdit ja suihkuvarret.

1. Käytä erityisesti astianpesukoneisiin tarkoitettua kalkinpoistoainetta tai puhdistusainetta. Noudata pakkauksen ohjeita. Älä laita astioita koreihin.
2. Paina ja pidä painettuina samanaikaisesti painikkeita  ja **AUTO** noin kolmen sekunnin ajan.

Merkkivalot  ja  vilkkuvat.

3. Sulje laitteen luukku ohjelman käynnistämiseksi.

Kun ohjelma on päättynyt,  -merkkivalo on sammuneena.

### Sisäpuolen puhdistus

- Puhdistasihdit laitteen sisäosa kostealla pehmeällä liinalla.

- Älä käytä hankausainetta, hankaavia pesulappuja, teräviä välineitä, voimakkaita kemikaaleja, teräsharjaa tai liuottimia.
- Pyyhi luukku puhtaaksi, myös kumiivisteet, kerran viikossa.
- Käytä erityistä astianpesukoneiden puhdistusainetta vähintään kerran kahdessa kuukaudessa laitteen parhaan suorituskyvyn säilyttämiseksi. Noudata huolellisesti tuotepakkauksen merkittyjä ohjeita.
- Käynnistä Itsepuhdistus -ohjelma parhaan pesutuloksen saavuttamiseksi.

### Vieraiden esineiden poistaminen

Tarkista sihdit ja allas aina astianpesukoneen käytön jälkeen. Vieraat esineet (esim. lasi- ja muovipalaset, luut tai hammastikut jne.) heikentävät puhdistustehoa ja ne voivat vaurioittaa tyhjennyspumppua.



**HUOMIO!** Jos esineiden poistaminen ei onnistu, ota yhteyttä valtuutettuun huoltopalveluun.

1. Irrota sihtijärjestelmä tämän luvun ohjeita noudattamalla.
2. Poista vieraat esineet käsin.
3. Asenna sihdit takaisin tämän luvun ohjeita noudattamalla.

### Ulkopintojen puhdistaminen

- Puhdistasihdit kostealla pehmeällä liinalla.
- Käytä vain mietoja puhdistusaineita.
- Älä käytä hankausainetta, hankaavia pesulappuja tai liuottimia.

### Sihtien puhdistaminen

Sihtijärjestelmä koostuu 3 osasta.

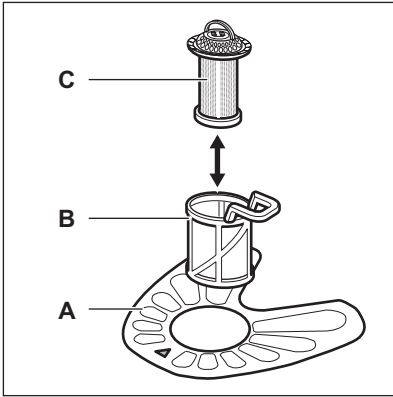

1. Kierrä sihtiä (B) vastapäivään ja poista se.

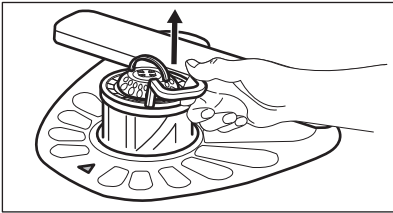
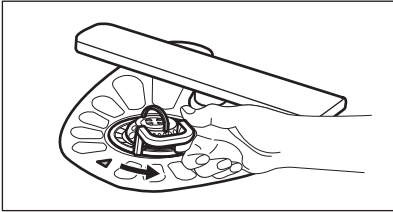

2. Poista sihti (C) sihdistä (B).  
3. Irrota tasosihtti (A).

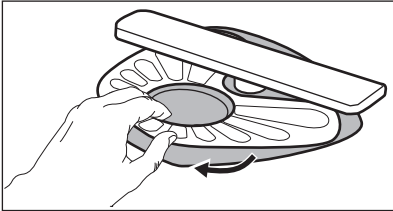

4. Pese sihdit.

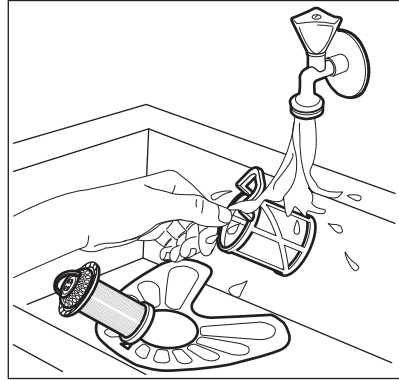

5. Varmista, ettei asennusaukon reunassa tai sen ympärillä ole ruokajäämiä tai epäpuhtauksia.

6. Asenna tasosihtti (A) takaisin paikoilleen. Varmista, että se on oikein paikoillaan 2 ohjaimen alapuolella.

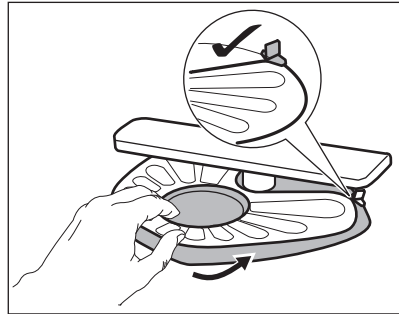

7. Kokoa sihdit (B) ja (C).

8. Asenna sihti (B) tasosihttiin (A). Käännä sitä myötäpäivään, kunnes se lukittuu.

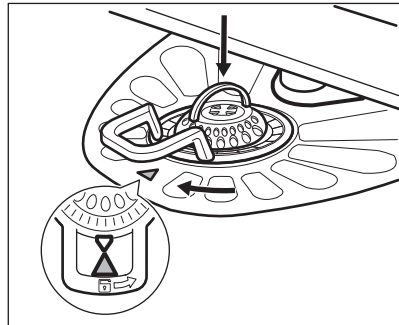



**HUOMIO!** Sihtien virheellinen asento voi aiheuttaa heikkoja pesutuloksia ja vaurioittaa laitetta.

## Alasuihkuvarren puhdistus

Suosittellemme puhdistamaan alasuihkuvarren säännöllisesti reikien likatukoksien välttämiseksi.

Tukkiutuneet reiät voivat aiheuttaa heikkoja pesutuloksia.

1. Irrota alasuihkuvarsi vetämällä sitä ylöspäin.

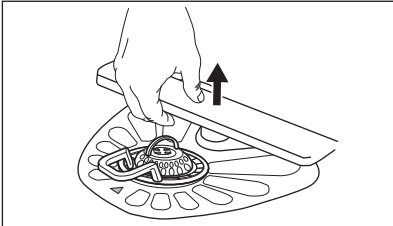

2. Pese suihkuvarsi juoksevan veden alla. Poista likahiukkaset rei'istä ohutkärkisellä välineellä (esim. hammastikku).

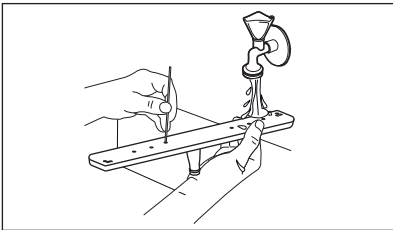

3. Asenna suihkuvarsi takaisin painamalla sitä alaspäin.

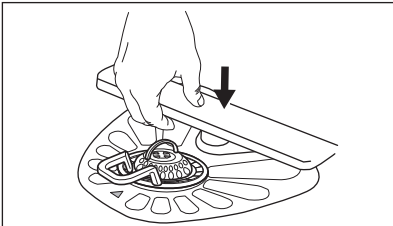

## Yläsuihkuvarsiens puhdistaminen

Suosittellemme puhdistamaan yläsuihkuvarret säännöllisesti reikien tukoksien välttämiseksi. Tukkiutuneet reiät voivat aiheuttaa heikkoja pesutuloksia.

Yläsuihkuvarret sijaitsevat yläkorin alla. Suihkuvarret (B) on asennettu putkeen (A) kiinnittimillä (C).

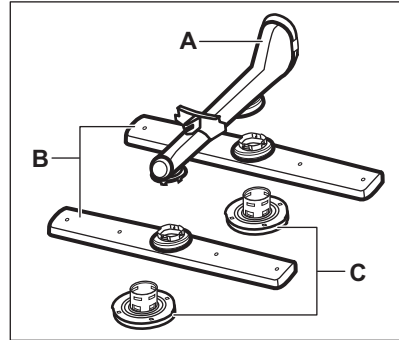

1. Vedä yläkori ulos.
2. Voit irrottaa suihkuvarren kiertämällä kiinnintä myötäpäivään.

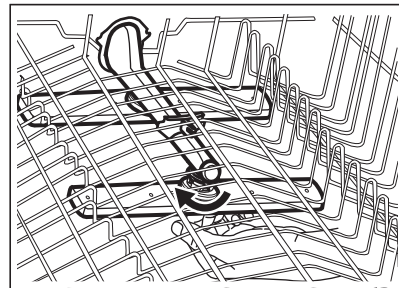

3. Pese suihkuvarsi juoksevan veden alla. Poista likahiukkaset rei'istä ohutkärkisellä välineellä (esim. hammastikku).

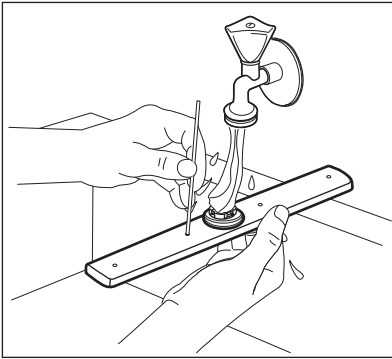

4. Asenna suihkuvarsi takaisin paikoilleen asettamalla kiinnitin suihkuvarteen ja kiinnittämällä se

putkeen vastapäivään kiertämällä. Varmista, että kiinnitin lukittuu paikoilleen.

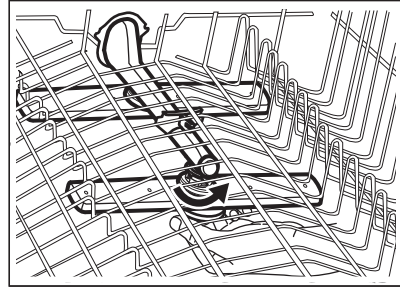

## VIANMÄÄRITYS



**VAROITUS!** Laitteen virheellinen korjaus voi vaarantaa käyttäjän turvallisuuden. Korjaustoimenpiteitä saa suorittaa vain asiantunteva henkilöstö.

### yhteyttä valtuutettuun huoltoilikkeeseen.

Katso lisätietoa mahdollisista ongelmista alla olevasta taulukosta.

Ongelmien ilmetessä valintapalkkiin liittyvät valot vilkkuvat jaksoittain ilmoittaen toimintahäiriöstä sekä hälytyskoodin.

### Suurin osa mahdollisista ongelmista voidaan ratkaista ilman tarvetta ottaa

Ongelma- ja hälytyskoodi	Mahdollinen syy ja ratkaisu
Et saa laitetta käynnistymään.	<ul style="list-style-type: none"> <li>• Varmista, että pistoke on kiinnitetty pistorasiaan.</li> <li>• Varmista, että sulakerasian sulakkeet ovat ehjiä.</li> </ul>
Ohjelma ei käynnisty.	<ul style="list-style-type: none"> <li>• Varmista, että laitteen luukku on suljettu.</li> <li>• Jos ajastettu käynnistyminen on asetettu, peruuta ajastus tai odota, kunnes ajanlaskenta on kulunut umpeen.</li> <li>• Laitte lataa vedenpehmentimessä olevan hartsin. Tämä kestää noin 5 minuuttia.</li> </ul>
Laite ei täyty vedellä. <ul style="list-style-type: none"> <li>• Ohjelmanvalintapainikkeiden merkkivalot vilkkuvat 1 kerran jaksoittain.</li> <li>• Äänimerkki kuuluu jaksoittain.</li> </ul>	<ul style="list-style-type: none"> <li>• Varmista, että vesihana on auki.</li> <li>• Varmista, että vedensyöttöpaine on riittävä. Tämän tiedon saat paikalliselta vesilaitokselta.</li> <li>• Varmista, ettei vesihana ole tukossa.</li> <li>• Varmista, ettei veden poistoletkun suodatin ole tukossa.</li> <li>• Varmista, ettei veden ottoletkussa ole vääntymiä, vaurioita tai taantumia.</li> </ul>

Ongelma- ja hälytyskoodi	Mahdollinen syy ja ratkaisu
<p>Laite ei tyhjennä vettä.</p> <ul style="list-style-type: none"> <li>• Ohjelmanvalintapainikkeiden merkkivalot vilkkuvat 2 kertaa jaksottain.</li> <li>• Äänimerkki kuuluu jaksottain.</li> </ul>	<ul style="list-style-type: none"> <li>• Varmista, ettei pesualtaan hana ole tukossa.</li> <li>• Tarkista, ettei sisäinen suodatusjärjestelmä ole tukossa.</li> <li>• Varmista, ettei veden ottoletkussa ole vääntymiä tai taittumuksia.</li> </ul>
<p>Ylivuotosuojalaite on käytössä.</p> <ul style="list-style-type: none"> <li>• Ohjelmanvalintapainikkeiden merkkivalot vilkkuvat 3 kertaa jaksottain.</li> <li>• Äänimerkki kuuluu jaksottain.</li> </ul>	<ul style="list-style-type: none"> <li>• Sulje vesihana.</li> <li>• Varmista, että laite on oikein asennettu.</li> <li>• Varmista, että korit on täytetty käyttöohjeen mukaisesti.</li> </ul>
<p>Vedenpinnan korkeuden tunnistin epäkunnossa.</p> <ul style="list-style-type: none"> <li>• Ohjelmanvalintapainikkeiden merkkivalot vilkkuvat 4 kertaa jaksottain.</li> <li>• Äänimerkki kuuluu jaksottain.</li> </ul>	<ul style="list-style-type: none"> <li>• Varmista, että suodattimet ovat puhtaita.</li> <li>• Kytke laite päälle ja pois päältä.</li> </ul>
<p>Pesupumpun tai tyhjennuspumpun toimintahäiriö.</p> <ul style="list-style-type: none"> <li>• Ohjelmanvalintapainikkeiden merkkivalot vilkkuvat 5 kertaa jaksottain.</li> <li>• Äänimerkki kuuluu jaksottain.</li> </ul>	<ul style="list-style-type: none"> <li>• Kytke laite päälle ja pois päältä.</li> </ul>
<p>Laitteen sisällä olevan veden lämpötila on liian korkea tai lämpötilan tunnistin on viallinen.</p> <ul style="list-style-type: none"> <li>• Ohjelmanvalintapainikkeiden merkkivalot vilkkuvat 6 kertaa jaksottain.</li> <li>• Äänimerkki kuuluu jaksottain.</li> </ul>	<ul style="list-style-type: none"> <li>• Varmista, että tuloveden lämpötila ei ole korkeampi kuin 60 °C.</li> <li>• Kytke laite päälle ja pois päältä.</li> </ul>
<p>Laitteen tekninen häiriö.</p> <ul style="list-style-type: none"> <li>• Ohjelmanvalintapainikkeiden merkkivalot vilkkuvat 12 kertaa jaksottain.</li> <li>• Äänimerkki kuuluu jaksottain.</li> </ul>	<ul style="list-style-type: none"> <li>• Kytke laite päälle ja pois päältä.</li> </ul>

Ongelma- ja hälytyskoodi	Mahdollinen syy ja ratkaisu
Vedenpinnan korkeus liian suuri. <ul style="list-style-type: none"> <li>Ohjelmanvalintapainikkeiden merkkivalot vilkkuvat 15 kertaa jaksoittain.</li> <li>Äänimerkki kuuluu jaksottain.</li> </ul>	<ul style="list-style-type: none"> <li>Kytke laite päälle ja pois päältä.</li> <li>Varmista, että suodattimet ovat puhtaita.</li> <li>Varmista, että poistoletku on asennettu oikealle korkeudelle lattiaan nähden. Lue asennusohjeet.</li> </ul>
Laite pysähtyy ja käynnistyy useita kertoja toiminnan aikana.	<ul style="list-style-type: none"> <li>Tämä on normaalia. Näin taataan optimaaliset puhdistustulokset ja energiansäästö.</li> </ul>
Ohjelma kestää liian pitkään.	<ul style="list-style-type: none"> <li>Jos ajastettu käynnistyminen on asetettu, peruuta ajastusasetus tai odota, kunnes ajanlaskenta on kulunut umpeen.</li> <li>Toiminnon  käynnistäminen voi pidentää ohjelman kestoa.</li> </ul>
Laitteen luukussa on pieni vuoto.	<ul style="list-style-type: none"> <li>Laitetta ei ole asennettu vaakatasoon. Löysää tai kiristä säädettäviä jalkoja (jos mahdollista).</li> <li>Laitteen luukkua ei ole keskitetty altaaseen. Säädä takimaista jalkaa (jos mahdollista).</li> </ul>
Laitteen luukun sulkeminen on vaikeaa.	<ul style="list-style-type: none"> <li>Laitetta ei ole asennettu vaakatasoon. Löysää tai kiristä säädettäviä jalkoja (jos mahdollista).</li> <li>Astioiden osia on työntyneet ulos koreista.</li> </ul>
Laitteen luukku avautuu pesuohjelman aikana.	<ul style="list-style-type: none"> <li>Dry Assist -toiminto on käynnistynyt. Voit kytkeä toiminnon pois päältä. Katso kohta "<b>Perusasetukset</b>".</li> </ul>
Laitteen sisältä kuuluu kolinaa tai iskuääniä.	<ul style="list-style-type: none"> <li>Astioita ei ole sijoitettu oikein koreihin. Katso lisätietoa korin täyttöä koskevasta esitteestä.</li> <li>Varmista, että suihkuvarret pääsevät kiertämään vapaasti.</li> </ul>
Laitteen virrankatkaisin laukeaa.	<ul style="list-style-type: none"> <li>Ampeeriarvo on riittämätön syöttämään virtaa kaikkiin käytössä oleviin laitteisiin samanaikaisesti. Tarkista pistokkeen ampeeriarvo ja mittarin kapasiteetti tai kytke jokin käytössä olevista laitteista pois päältä.</li> <li>Laitteen sisäisen sähköjärjestelmän vika. Ota yhteyttä valtuutettuun huoltoliikkeeseen.</li> </ul>

Tarkastettuasi laitteen, kytke se pois päältä ja sen jälkeen kytke se takaisin päälle. Jos ongelma toistuu, ota yhteys valtuutettuun huoltoliikkeeseen.

Taulukossa mainitsemattomien hälytyskoodien suhteen on otettava yhteys valtuutettuun huoltoliikkeeseen.



**VAROITUS!** Älä käytä laitetta ennen kuin ongelma on saatu täysin korjatuksi. Irrota laite verkosta ja älä kytke sitä uudelleen, ennen kuin voit olla varma, että se toimii oikein.

## Pesu- ja kuivaustulokset eivät ole tyydyttäviä

Ongelma	Mahdollinen syy ja ratkaisu
Huono pesutulos.	<ul style="list-style-type: none"> <li>Katso kohdasta <b>"Päivittäinen käyttö"</b>, <b>"Neuvoja ja vinkkejä"</b> ja korin täyttöä koskevasta esitteestä.</li> <li>Käytä tehokkaampia pesuohjelmia.</li> <li>Valitse -lisätoiminto valitun ohjelman pesutuloksen parantamiseksi.</li> <li>Puhdista suihkuvarret ja sihti. Katso kohtaa <b>"Hoito ja puhdistus"</b>.</li> </ul>
Huonot kuivaustulokset.	<ul style="list-style-type: none"> <li>Astiat jätetty liian pitkäksi ajaksi suljetun laitteen sisälle. Valitse Dry Assist-toiminto luukun automaattisen avautumisen asettamiseksi ja kuivaustuloksen parantamiseksi.</li> <li>Huuhtelukirkaste on loppunut tai sitä ei ole riittävästi. Täytä huuhtelukirkasteannostelija tai aseta korkeampi huuhtelukirkasteen taso.</li> <li>Syy voi olla huuhtelukirkasteen laadussa.</li> <li>Käytä huuhtelukirkastetta aina, myös monitoimitablettien yhteydessä.</li> <li>Muoviset esineet voi olla tarpeen kuivata pyyhkeellä.</li> <li>Ohjelmassa ei ole kuivausvaihetta. Katso kohta <b>"Ohjelmien yleiskatsaus"</b>.</li> </ul>
Laseissa ja muissa astioissa on valkeita juovia tai sinertävä pinta.	<ul style="list-style-type: none"> <li>Huuhtelukirkasteen annostelu on liian runsas. Säädä huuhtelukirkastetaso alhaisemmaksi.</li> <li>Pesuainetta on liian paljon.</li> </ul>
Laseissa ja muissa astioissa on tahroja ja kuivia vesipisaroita.	<ul style="list-style-type: none"> <li>Huuhtelukirkastetta on annosteltu liian vähän. Säädä huuhtelukirkastetaso korkeammaksi.</li> <li>Syy voi olla huuhtelukirkasteen laadussa.</li> </ul>
Laitteen sisäosa on märkä.	<ul style="list-style-type: none"> <li>Kyse ei ole laiteviasta. Kosteaa ilmaa kondensoituu laitteen seiniin.</li> </ul>
Epätavallinen määrä vaahtoa pesun aikana.	<ul style="list-style-type: none"> <li>Käytä ainoastaan astianpesukoneille tarkoitettuja pesuaineita.</li> <li>Käytä muun valmistajan pesuainetta.</li> <li>Älä esihuuhtelee astioita juoksevan veden alla.</li> </ul>
Ruokailuvälineissä on ruosteen merkkejä.	<ul style="list-style-type: none"> <li>Pesuviedessä on liikaa suolaa. Katso kohta <b>"Vedenpehmentin"</b>.</li> <li>Hopeisia ja ruostumattomasta teräksestä valmistettuja ruokailuvälineitä on sekoitettu. Älä aseta hopeisia ja ruostumattomasta teräksestä valmistettuja ruokailuvälineitä lähelle toisiaan.</li> </ul>



Ongelma	Mahdollinen syy ja ratkaisu
Annostelijassa on pesuainejäämiä ohjelman päättyessä.	<ul style="list-style-type: none"> <li>Pesuainetabletti juuttui lokeroon, eikä vesi huuhdellut sitä kokonaan pois.</li> <li>Vesi ei huuhtelee pesuainetta pois annostelijasta. Varmista, etteivät suihkuvarret ole juuttuneet kiinni tai tukossa.</li> <li>Varmista, etteivät korissa olevat astiat estä pesuaineen annostelijan avautumista.</li> </ul>
Laitteessa on hajuja.	<ul style="list-style-type: none"> <li>Katso "<b>Sisätilan puhdistaminen</b>".</li> <li>Käynnistä Itsepuhdistus-ohjelma käyttäen astianpesukoneelle tarkoitettua kalkinpoistoainetta.</li> </ul>
Kalkkijäämiä astioissa, altaassa ja luukun sisäosassa.	<ul style="list-style-type: none"> <li>Alhainen suolasäiliön taso, tarkista suolan merkkipalo.</li> <li>Suolalokeron korkki on löystynyt.</li> <li>Hanavesi on kovaa. Katso kohta "<b>Vedenpehmentin</b>".</li> <li>Käytä suolaa ja aseta vedenpehmentimen regenerointi myös yhdistelmäpesuainetabletteja käyttäessä. Katso kohta "<b>Vedenpehmentin</b>".</li> <li>Käynnistä Itsepuhdistus-ohjelma käyttäen astianpesukoneille tarkoitettua kalkinpoistoainetta.</li> <li>Jos kalkkijäämiä esiintyy edelleen, puhdista late tarkoitukseen soveltuvalla pesuaineella.</li> <li>Kokeile toista pesuainetta.</li> <li>Ota yhteyttä pesuaineen valmistajaan.</li> </ul>
Astiat ovat himmeitä, värjäytyneitä tai niissä on lohkeamia.	<ul style="list-style-type: none"> <li>Varmista, että laitteessa pestään ainoastaan konepesun kestäviä astioita.</li> <li>Täytä ja tyhjennä kori varoen. Katso lisätietoa korin täyttöä koskevasta lehtisestä.</li> <li>Aseta helposti särkyvät astiat yläkoriin.</li> </ul>



Katso muita mahdollisia syitä osiosta "**Ennen ensimmäistä käyttökertaa**", "**Päivittäinen käyttö**", tai "**Neuvoja ja vinkkejä**".

## TEKNISET TIEDOT

Mitat	Leveys / korkeus / syvyys (mm)	446 / 818 - 898 / 550
Sähkökytkentä <sup>1)</sup>	Jännite (V)	220 - 240
	Taajuus (Hz)	50
Vedenpaine	Vähimm. / enimm. baaria (MPa)	0.5 (0.05) / 10 (1.0)
Vedensyöttö	Kylmä vesi tai kuuma vesi <sup>2)</sup>	enint. 60 °C

1) Katso muut arvot arvokilvestä.

2) Jos vesi kuumennetaan vaihtoehtoisen, ympäristöystävällisemmän energian avulla (esim. aurinkopaneelilla), käytä kuumaa vettä energiankulutuksen vähentämiseksi.



## Linkki EU EPREL -tietokantaan

Laitteen mukana toimitetun energialuokkamerkinnän QR-koodi sisältää linkin verkkosivustolle, jossa tämä laite voidaan rekisteröidä EU EPREL -tietokantaan. Säilytä energialuokkamerkintää yhdessä käyttöohjeen ja kaikkien muiden tämän laitteen mukana toimitettujen asiakirjojen kanssa.

Tuotteen suorituskykytietoja on mahdollista tarkastella EU EPREL -tietokannassa käyttämällä linkkiä <https://eprel.ec.europa.eu> sekä laitteen arvokilvessä olevaa mallin nimeä ja tuotenumeroa. Katso luku "Tuotteen kuvaus".

Lisätietoa energialuokasta on saatavilla osoitteesta [www.theenergylabel.eu](http://www.theenergylabel.eu).

## YMPÄRISTÖNSUOJELU

Kierrätä materiaalit, jotka on merkitty merkillä . Kierrätä pakkaus laittamalla se asianmukaiseen kierrätysastiaan. Suojele ympäristöä ja ihmisten terveyttä kierrättämällä sähkö- ja elektroniikkaromut. Älä hävitä merkillä .

merkittyjä kodinkoneita kotitalousjätteen mukana. Palauta tuote paikalliseen kierrätyskeskukseen tai ota yhteyttä paikalliseen viranomaiseen.