

Käyttöohje

Bruksanvisning

Astianpesu-
kone

Oppvask-
maskin

SISÄLTÖ

Turvallisuustiedot	2	Käyttöönotto	14
Turvallisuusohjeet	4	Päivittäinen käyttö	15
Tuotekuvaus	6	Vihjeitä ja neuvoja	17
Käyttöpaneeli	7	Hoito ja puhdistus	19
Ohjelman valinta	8	Vianmääritys	22
Ohjelmien yleiskatsaus	9	Tekniset tiedot	26
Perusasetukset	10	Ympäristönsuojelu	27

ASIAKASPALVELU

Käytä aina alkuperäisiä varaosia.

Pidä seuraavat tiedot saatavilla ottaessasi yhteyttä valtuutettuun huoltoliikkeeseemme:

Malli, sarjanumero.

Tiedot löytyvät arvokilvestä.

 Varoitus / Varoimi- ja turvallisuustietoja

 Yleistietoa ja vinkkejä

 Ympäristönsuojelutietoja

VIERAILE VERKKOSIVULLAMME:



Saadaksesi käyttöön liittyviä neuvoja, esitteitä, vianmääritysohjeita sekä huolto- ja korjausohjeita:

www.smeg.com/services/customer-service

Oikeus muutokseen pidätetään.

TURVALLISUUSTIEDOT

Lue laitteen mukana toimitetut ohjeet ennen laitteen asennusta ja käyttöä. Valmistaja ei ota vastuuta henkilövahingoista tai vahingoista, jotka aiheutuvat virheellisestä asennuksesta tai käytöstä. Säilytä ohjeita aina varmassa ja helppopääsyisessä paikassa tulevia käyttökertoja varten.

Lasten ja taitamattomien henkilöiden turvallisuus

- 8-vuotiaat ja sitä vanhemmat lapset sekä henkilöt, joilla on fyysisiä, aisteihin liittyviä tai henkisiä rajoitteita tai puutteellinen kokemus tai tuntemus, voivat käyttää tätä laitetta vain, jos heitä valvotaan tai ohjataan laitteen

turvallisessa käytössä ja jos he ymmärtävät käyttöön liittyvät vaarat.

- Tuote on pidettävä 3–8-vuotiaiden lasten ja erittäin laajoista ja monimutkaisista toiminnallisista rajoitteista kärsivien henkilöiden ulottumattomissa, ellei heitä valvota jatkuvasti.
- Alle 3-vuotiaat lapset tulee pitää kaukana laitteesta, ellei heitä valvota jatkuvasti.
- Lapset eivät saa leikkiä tällä laitteella.
- Pidä pesuaineet lasten ulottumattomissa.
- Pidä lapset ja kotieläimet poissa laitteen luota silloin, kun laitteen luukku on auki.
- Lapset eivät saa puhdistaa laitetta tai suorittaa siihen kohdistuvia käyttäjän huoltotoimenpiteitä ilman valvontaa.

Yleinen turvallisuus

- Laite on tarkoitettu käytettäväksi normaalissa yksityisessä kotitaloudessa ja vastaavissa käyttötilanteissa, joita ovat:
 - maatalot, henkilöstön keittiöympäristöt liikkeissä, toimistoissa ja muissa työympäristöissä
 - hotellien, motellien, ja muiden majoitustilojen asiakkaiden kodinomaisissa käyttöympäristöissä.
- Älä muuta laitteen teknisiä ominaisuuksia.
- Vedenpaineen (minimi ja maksimi) on oltava käytön aikana välillä 0.5 (0.05) / 10 (1.0) baaria (MPa)
- Noudata kattausten enimmäismäärää, joka on 10 .
- Jos virtajohto vaurioituu, sen saa sähkövaaran välttämiseksi vaihtaa vain valmistaja, valtuutettu huoltoliike tai vastaava ammattitaitoinen henkilö.
- VAROITUS: Veitset ja muut teräväkärkiset välineet on asetettava koriin terävä kärki alaspäin osoittaen tai vaaka-asentoon.
- Älä jätä laitteen luukku auki ilman valvontaa, jotta kukaan ei astu siihen epähuomiossa.
- Kytke laite pois päältä ja irrota pistoke pistorasiasta, ennen kuin aloitat huoltotoimet.

- Älä käytä korkeapainevesisuihkuja ja/tai höyryä laitteen puhdistamiseen.
- Jos laitteen alaosassa on tuuletusaukkoja, ne eivät saa olla maton yms. peitossa.
- Laite tulee liittää vesijohtoverkkoon laitteen mukana toimitettua uutta letkustoa käyttämällä. Vanhaa letkustoa ei saa käyttää.

TURVALLISUUSOHJEET

Asennus



VAROITUS! Asennuksen saa suorittaa vain ammattitaitoinen henkilö.

- Poista kaikki pakkausmateriaalit.
- Vaurioitunutta laitetta ei saa asentaa tai käyttää.
- Älä käytä laitetta ennen kuin se on asennettu turvallisesti kalusteeseen.
- Noudata koneen mukana toimitettuja asennusohjeita.
- Siirrä laitetta aina varoen, sillä se on raskas. Käytä aina suojakäsineitä ja suojaavia jalkineita.
- Laitetta ei saa asentaa tilaan tai käyttää tilassa, jossa lämpötila on alle 0 °C.
- Asenna laite turvalliseen ja sopivaan paikkaan, joka täyttää asennusvaatimukset.

Sähkökytkentä



VAROITUS! Tulipalo- ja sähköiskuvaara.

- Varoitus: tämä laite on tarkoitettu asennettavaksi/liitettäväksi rakennuksen maadoitusliitäntään.
- Varmista, että arvokilvessä olevat parametrit ovat verkkovirtalähteen sähköarvojen mukaisia.
- Kytke pistoke maadoitettuun pistorasiaan.
- Älä käytä jakorasioita tai jatkojohtoja.
- Varmista, ettei pistoke ja virtajohto vaurioiduu. Jos virtajohto joudutaan vaihtamaan, vaihdon saa suorittaa vain valtuutettu huoltoliike.

- Kytke pistoke pistorasiaan vasta asennuksen jälkeen. Varmista, että laitteen verkkovirtakytkentä on ulottuvilla laitteen asennuksen jälkeen.
- Älä vedä virtajohtosta pistoketta irrottaessasi. Vedä aina pistokkeesta.
- Laitteessa on 13 A pistoke. Jos pistokkeen sulakkeen vaihto on tarpeen, käytä vain 13 A ASTA (BS 1362) sulaketta (koskee vain Isoa-Britanniaa ja Irlantia).

Vesiliitäntä

- Älä vaurioita vesiletkuja.
- Ennen uusien putkien liittämistä, kun putkia ei ole käytetty pitkään aikaan, korjaustöiden jälkeen tai kun uusia laitteita (vesimittarit, jne.) on asennettu, anna veden virrata, kunnes se on puhdasta ja kirkasta.
- Tarkista ensimmäisen käyttökerran aikana ja sen jälkeen, ettei laitteessa ole näkyviä merkkejä vesivuodoista.
- Vedenottoletkussa on varoventtiili ja vaippa, jonka sisällä on virtajohto.

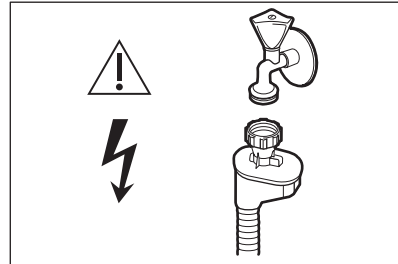

VAROITUS! Vaarallinen jännite.

- Jos vedenottoletku vaurioituu, sulje heti vesihana ja irrota pistoke verkkopistorasiasta. Ota yhteyttä valtuutettuun huoltoliikkeeseen vedenottoletkun vaihtamiseksi.

Käyttö

- Älä aseta helposti syttyviä tuotteita tai helposti syttyvien aineiden kanssa kosketuksissa olleita tuotteita laitteeseen, laitteen päälle tai sen lähelle.
- Astianpesukoneissa käytetyt pesuaineet ovat vaarallisia. Noudata pesuainepakkaukseen merkittyjä turvallisuusohjeita.
- Älä juo laitteessa olevaa vettä tai leiki sillä.
- Älä poista astioita laitteesta, ennen kuin ohjelma on päättynyt. Astioihin voi jäädä hiukan pesuainetta.
- Älä säilytä esineitä laitteen avoimen luukun päällä tai kohdista siihen painetta.
- Laitteesta voi poistua kuumaa höyryä, jos avaat laitteen luukun kesken ohjelman.

Huolto

- Laitteen korjaukseen liittyvissä asioissa tulee ottaa yhteyttä valtuutettuun huoltopalveluun. Ainoastaan alkuperäisiä varaosia saa käyttää.
- Huomaa, että itse suoritetut tai muut kuin ammattilaisen suorittamat korjaukset voivat aiheuttaa vaaratilanteita ja mitätöidä takuun.
- Seuraavat varaosat ovat saatavilla 7 vuoden ajan mallin tuotannon lopettamisesta: moottori, kierto- ja tyhjennyspumppu, lämmittimet ja

lämmitysvastukset (mukaan lukien lämpöpumput), putket ja vastaavat laitteistot (mukaan lukien letkut), venttiilit, suodattimet ja Aquastop-järjestelmät, ovikokoonpanojen rakenteelliset osat ja sisäosat, piirilevyt, elektroniset näytöt, painekeytkimet, termostaatit ja anturit, ohjelmistot ja laiteohjelmistot (mukaan lukien nollausohjelmisto). Huomaa, että jotkin näistä varaosista ovat saatavilla ainoastaan ammattilaiskorjaajille ja kaikki varaosat eivät välttämättä koske kaikkia malleja.

- Seuraavat varaosat ovat saatavilla 10 vuoden ajan mallin tuotannon lopettamisesta: luukkujen saranat ja tiivisteet, muut tiivisteet, suihkuvärrät, tyhjennysaukon suodattimet, sisällä olevat telineet ja muoviset lisäosat kuten korit ja kannet.
- Lisätietoa tämän tuotteen sisällä olevista lamputa sekä erikseen myytävistä varalampuista: Kyseiset lamput on suunniteltu kestäämään kodinkoneissa vaativia fyysisiä olosuhteita (esim. lämpötila, värinä, kosteus) tai ne antavat tietoa laitteen toimintatilasta. Niitä ei ole tarkoitettu muihin käyttötarkoituksiin eivätkä ne sovi huoneiden valaisemiseen.

Hävittäminen



VAROITUS! Henkilövahinko- tai tukehtumisvaara.

- Irrota pistoke pistorasiasta.
- Leikkaa johto irti ja hävitä se.
- Poista luukun lukitus, jotta lapset ja eläimet eivät voisi jäädä kiinni laitteen sisälle.

TUOTEKUVAUS

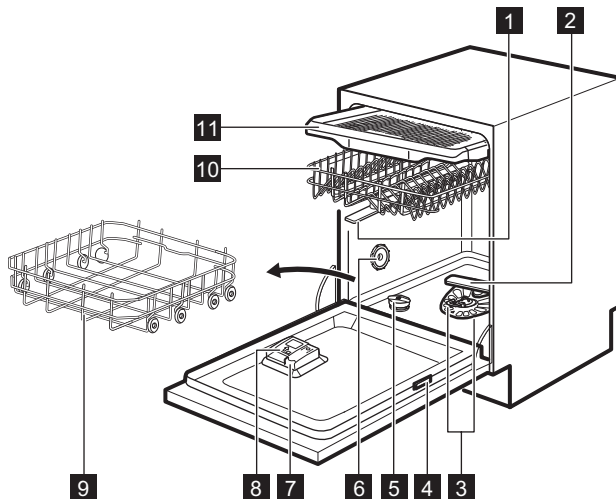

1 Ylemmät suihkuvarret

2 Alempi suihkuvarsi

3 Sihdit

4 Arvokilpi

5 Suolalokero

6 Ilma-aukko

7 Huuhtelukirkasteen annostelija

8 Pesuaineen annostelija

9 Alempi kori

10 Ylempi kori

11 Ruokailuvälinelokero

i Oheinen kuva antaa tuotteesta yleiskuvauksen. Katso lisätietoa muista luvuista ja/tai laitteen mukana toimitetuista asiakirjoista.

Active Light

Active Light on valo, joka heijastuu lattiaan laitteen luukun alapuolelle.

- Kun ohjelma käynnistyy, punainen merkkivalo syttyy ja se pysyy päällä ohjelman keston ajan.
- Vihreä valo syttyy ohjelman päättyessä.
- Punainen valo vilkkuu laitteen toimintahäiriön yhteydessä.

i Active Light on pois päältä, kun laite kytketään pois toiminnasta.

i Kun Dry Assist on toiminnassa kuivausvaiheen aikana, heijastus ei välttämättä näy kokonaan lattiassa. Tarkista ohjelman päättyminen käyttöpaneelista.

KÄYTTÖPANEELI

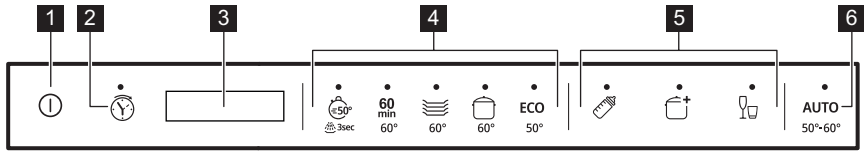

- 1** Virtapainike/nollauspainike
- 2** Ajustimen käynnistyspainike
- 3** Näyttö
- 4** Ohjelmanvalintapainikkeet

- 5** Lisätoimintopainike
- 6** **AUTO** Ohjelmanvalintapainike

Näyttö

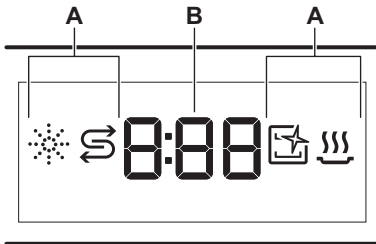

- A.** Merkkivalot
- B.** Kello





Merkkivalot

Merkkivalo	Kuvaus
	Rypistymiseneston merkkivalo. Palaa, kun huuhtelukirkastelokeron täyttö on tarpeen. Katso kohta " Käyttöönotto ".
	Suolan merkkivalo. Palaa, kun suolalokeron täyttö on tarpeen. Katso kohta " Käyttöönotto ".
	Itsepuhdistus -merkkivalo. Palaa, kun laitteen sisäosan puhdistus Itsepuhdistus -ohjelmalla on tarpeen. Katso kohta " Hoito ja puhdistus ".
	Kuivausvaiheen merkkivalo. Palaa, kun valitset kuivausvaiheen sisältävän ohjelman. Vilkkuu kuivausvaiheen ollessa käynnissä. Katso kohta " Ohjelman valinta ".

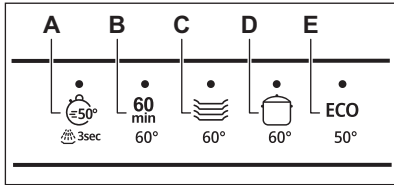
OHJELMAN VALINTA

Ohjelmat



- A.**
-  **(Express 50°)** on lyhyin ohjelma tuoreen tai vähäisen lian pois pesemiseksi astioista.
 -  **(Liutus)** on ohjelma ruokajäämien pois huuhtelemiseksi astioista. Se estää hajujen muodostumisen laitteeseen. Älä käytä pesuainetta tämän ohjelman yhteydessä.
- B.**  **(Täysi Pika 60°)** on ohjelma tuoreen tai hiukan kuivuneen lian pesemiseksi astioista.
- C.**  **(Mix 60°)** on ohjelma normaalilikaisten astioiden pesemiseen ja kuivaamiseen.
- D.**  **(Tehokas 60°)** on ohjelma erittäin likaisten astioiden pesemiseen ja kuivaamiseen.
- E.** **ECO (Eko)** on pisin ohjelma normaalilikaisten astioiden ja aterimien pesemiseen tehokkaimmalla energian- ja vedenkulutuksella. Tämä on testilaitosten standardiohjelma. ¹⁾

AUTO (Auto)

Tämä ohjelma säätää pesuohjelman automaattisesti astioiden tyypin mukaan.

Laite tunnistaa likaisuusasteen sekä koreissa olevien esineiden määrän. Se säätää automaattisesti lämpötilan ja veden määrän sekä pesuohjelman keston.

Lisätoiminnot

Voit säätää ohjelmavalinnan omien tarpeidesi mukaan ottamalla lisätoiminnot käyttöön.

(Hygienia)

Tämä vaihtoehto mahdollistaa paremmat pesutulokset pitämällä lämpötilan välillä 65–70 °C vähintään 10 minuuttia viimeisen huuhteluvaiheen aikana.

(Extreme)



















Tämä lisätoiminto parantaa valitun ohjelman astianpesutulosta. Se nostaa pesulämpötilaa ja pidentää kestoja.

(Lasit)

Tämä vaihtoehto suojaa herkkää kuormaa, erityisesti lasiesineitä, vahingoittumiselta. Se estää valitun ohjelman pesulämpötilan nopeat muutokset ja laskee lämpötilan arvoon 45 °C.





¹⁾ Tätä ohjelmaa on käytetty arvioitaessa, noudattaako laite Ecodesign Commission (ekologisen suunnittelun komission) asetusta (EU) 2019/2022.

OHJELMIEN YLEISKATSAUS

Ohjelma	Täytetty astianpesukoneellinen	Likaisuusaste	Ohjelmavaiheet	Lisätoiminnot
	Astiasto ja ruokailuvälineet	Tuore	<ul style="list-style-type: none"> Astianpesu 50 °C Välihuuhtelu Loppuhuuhdeltu 45 °C Dry Assist 	<ul style="list-style-type: none">   
	Kaikki	Kaikki	<ul style="list-style-type: none"> Esipesu 	Ei sovelleta
60 min	Astiasto ja ruokailuvälineet	Tuore, hieman kiinni kuivunutta likaa	<ul style="list-style-type: none"> Astianpesu 60 °C Välihuuhtelu Loppuhuuhdeltu 50 °C Dry Assist 	<ul style="list-style-type: none">   
	Astiasto, ruokailuvälineet, kattilat, pannut	Normaali, hieman kiinni kuivunutta likaa	<ul style="list-style-type: none"> Astianpesu 60 °C Välihuuhtelu Loppuhuuhdeltu 55 °C Kuivaus Dry Assist 	<ul style="list-style-type: none">   
	Astiasto, ruokailuvälineet, kattilat, pannut	Normaali-erittäin likainen, kiinni kuivunutta likaa	<ul style="list-style-type: none"> Esipesu Astianpesu 60 °C Välihuuhtelu Loppuhuuhdeltu 60 °C Kuivaus Dry Assist 	<ul style="list-style-type: none">   
ECO	Astiasto, ruokailuvälineet, kattilat, pannut	Normaali, hieman kiinni kuivunutta likaa	<ul style="list-style-type: none"> Esipesu Astianpesu 50 °C Välihuuhtelu Loppuhuuhdeltu 55 °C Kuivaus Dry Assist 	<ul style="list-style-type: none">   
AUTO	Astiasto, ruokailuvälineet, kattilat, pannut	Kaikki	<ul style="list-style-type: none"> Esipesu Astianpesu 50 - 60 °C Välihuuhtelu Loppuhuuhdeltu 60 °C Kuivaus Dry Assist 	Ei sovelleta

Ohjelma	Täytetty astianpesukoneellinen	Likaisuusaste	Ohjelmavaiheet	Lisätoiminnot
Itsepuhdistus	Laitteen sisäosan puhdistus. Katso kohtaa "Hoito ja puhdistus".		<ul style="list-style-type: none"> Puhdistus 70 °C Välihuuhtelu Loppuhuuhdeltu Dry Assist 	Ei sovelleta

Kulutusarvot

Ohjelma ^{1) 2)}	Vettä (l)	Energiaa (kWh)	Kesto (min)
	9.3 - 11.3	0.560 - 0.685	30
	3.1 - 3.8	0.012 - 0.014	15
60 min	9.0 - 11.0	0.693 - 0.847	60
	9.3 - 11.4	0.772 - 0.944	90
	9.4 - 11.5	0.876 - 1.071	160
ECO	9.9	0.673	240
AUTO	8.3 - 11.5	0.677 - 1.036	120 - 170
Itsepuhdistus	8.3 - 10.1	0.593 - 0.725	60

1) Vedenpaine ja lämpötila, virransyötön vaihtelut, lisätoiminnot sekä astioiden määrä ja lian määrä vaikuttavat kulutusarvoihin.

2) Muiden kuin ECO-ohjelman arvot ovat ainoastaan viitteellisiä.

Tiedoksi testauslaitoksille

Voit pyytää suosituskäytöksiin vaaditut tiedot (esim. perustuen standardiin EN60436) ottamalla yhteyttä valmistajaan.

Pyynnön yhteydessä on mainittava laitteen malli, joka on merkitty arvokilpeen.

PERUSASETUKSET

Voit määrittää laitteen muuttamalla perusasetuksia tarpeidesi mukaan.

Nume-ro	Asetukset	Arvot	Kuvaus ¹⁾
1	Veden kovuus	Tasosta 1L tasoon 10L	Säädä vedenpehmentimen taso alueesi veden kovuuden mukaan. Tehdasasetus: 5L.
2	HuuhTELUKIRKASTEEN taso	Tasosta 0A tasoon 8A	Säädä huuhTELUKIRKASTEEN taso vaaditun anostelun mukaan. Tehdasasetus: 5A.
3	Lopetusääni-merkki	1b (päällä) 0b (pois päältä)	Ohjelman päättymisestä ilmoittavan äänimerkin kytkeminen päälle tai pois päältä. Tehdasasetus: 0b.
4	Autom. luukun avaus	1o (päällä) 0o (pois päältä)	Kytke Dry Assist päälle tai pois päältä. Tehdasasetus: 1o.
5	Painikenäänät	1F (päällä) 0F (pois päältä)	Kytke päälle tai pois päältä äänimerkki, joka kuuluu näppäimiä painettaessa. Tehdasasetus: 1F.
6	Viimeisin ohjelmavalinta	1H (päällä) 0H (pois päältä)	Viimeksi käytetyn ohjelman ja lisätoimintojen automaattisen valinnan kytkeminen päälle tai pois päältä. Tehdasasetus: 0H.

¹⁾ Katso lisätietoa tästä luvusta.

Perusasetuksia voi muuttaa asetustilassa. Ohjeet laitteen määrittämisestä on annettu jäljempänä tässä luvussa.

Kun laite on asetustilassa, näytöllä näkyy numero ja kirjain. Kullekin asetukselle on määrätty kirjain. Nämä määrätyt kirjaimet on esitetty taulukossa.

Perusasetuksien järjestys taulukossa vastaa asetusten järjestystä asetustilassa.

Asetustila

Asetustilan asetusten selaaminen

Voit selata asetustilan asetuksia ohjelmanvalintapainikkeilla.

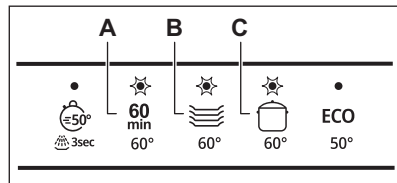

A. Edellinen -painike

B. Ok -painike

C. Seuraava -painike

Voit selata perusasetuksia ja säätää niiden arvoja painikkeella **Edellinen** ja **Seuraava**.

Voit siirtyä valittuun asetukseen ja vahvistaa sen arvon säätämisen painikkeella **Ok**.

Asetustilaan siirtyminen

Asetustilaan voidaan siirtyä ennen ohjelman käynnistämistä. Asetustilaan ei voida siirtyä ohjelman ollessa käynnissä.

Siirry asetustilaan painamalla ja pitämällä alhaalla samanaikaisesti painiketta  ja **ECO** noin 3 sekunnin ajan. Merkkivalot **Edellinen**, **Ok** ja **Seuraava** palavat.

Asetuksen muuttaminen

Varmista, että laite on asetustilassa.

1. Valitse haluamasi asetus painikkeella **Edellinen** tai **Seuraava**.

Nykyinen asetus näkyy näytössä (numero ja vastaava kirjain).

2. Syötä asetus painamalla **Ok**.

Valittu asetusarvo vilkkuu.

3. Voit muuttaa arvoa painamalla painiketta **Edellinen** tai **Seuraava**.

4. Vahvista asetus painamalla painiketta **Ok**.

- Uusi asetus tallentuu muistiin.
- Laite palaa perusasetuksien luetteloon.

5. Paina ja pidä alhaalla samanaikaisesti painiketta  ja **ECO** noin 3

sekunnin ajan poistuaksesi asetustilasta.

Laite siirtyy takaisin ohjelman valintaan. Tallennetut asetukset jäävät voimaan, kunnes muutat niitä uudelleen.

Vedenpehennin

Vedenpehennin poistaa vedestä sellaiset mineraalit, jotka vaikuttaisivat haitallisesti pesutulokseen ja myös itse laitteeseen.

Mitä enemmän vedessä on näitä mineraaleja, sitä kovempaa vesi on. Veden kovuus mitataan ekvivalenttiasteikoilla.

Säädä vedenpehennin vastaamaan alueesi veden kovuutta. Paikallisen vesilaitoksen taholta saat neuvoja, jotka koskevat alueesi veden kovuutta. Aseta oikea vedenpehennin taso varmistaaksesi hyvät pesutulokset.

Veden kovuus

Saksalaiset asteet (°dH)	Ranskalaiset asteet (°fH)	mmol / l	Clarken asteet	Vedenpehennin taso
47 - 50	84 - 90	8.4 - 9.0	58 - 63	10
43 - 46	76 - 83	7.6 - 8.3	53 - 57	9
37 - 42	65 - 75	6.5 - 7.5	46 - 52	8
29 - 36	51 - 64	5.1 - 6.4	36 - 45	7
23 - 28	40 - 50	4.0 - 5.0	28 - 35	6
19 - 22	33 - 39	3.3 - 3.9	23 - 27	5 ¹⁾
15 - 18	26 - 32	2.6 - 3.2	18 - 22	4
11 - 14	19 - 25	1.9 - 2.5	13 - 17	3
4 - 10	7 - 18	0.7 - 1.8	5 - 12	2
<4	<7	<0.7	< 5	1 ²⁾

¹⁾ Tehdasasetus:

²⁾ Älä käytä suolaa tällä tasolla.

Aseta oikea vedenkovuuden taso käytetystä pesuaineesta riippumatta, pitääksesi suolan lisäämisen merkkivalon käytössä.



Suolaa sisältävät yhdistelmäpesuainetabletit eivät ole riittävän tehokkaita kovan veden pehmentämiseen.

Regenerointiprosessi

Vedenpehmentimen tehokkuuden varmistamiseksi pehennyslaitteen hartsit on regeneroitava säännöllisesti. Tämä on automaattinen prosessi, joka on osa astianpesukoneen normaalia toimintaa.

Kun ohjeiden mukainen määrä vettä (ks. taulukon arvot) on kulutettu edellisestä regeneroinnista alkaen, uusi regenerointi suoritetaan loppuhuuhdelun jälkeen ennen ohjelman päättymistä.

Vedenpehmentimen taso	Vesimäärä (l)
1	250
2	100
3	62
4	47
5	25
6	17
7	10
8	5
9	3
10	3

Jos vedenpehennyksen asetus on korkea, se voidaan suorittaa myös ohjelman puolessavälissä ennen huuhtelua (kaksi kertaa ohjelman aikana). Regenerointi ei vaikuta ohjelman kestoon, ellei se tapahdu ohjelman puolessavälissä tai ohjelman lopussa lyhyellä kuivausvaiheella. Regenerointi pidentää tällöin ohjelman kokonaiskestoa 5 minuutilla.

Tästä seuraa, että seurauksena 5 minuuttia kestävä vedenpehmentimen huuhtelu voi käynnistyä saman ohjelman aikana tai seuraavan ohjelman alussa. Tämä lisää ohjelman vedenkulutusta yhteensä 4 litralla ja energiankulutusta yhteensä 2 Wh:lla. Vedenpehmentimen huuhtelu päättyy täydelliseen tyhjennykseen.

Kukin vedenpehmentimen huuhtelu (voidaan suorittaa useamman kerran saman ohjelman aikana) voi pidentää ohjelman kestoa 5 minuutilla, kun se suoritetaan ohjelman alussa tai puolivälissä.



Tämän osion kaikki kulutusarvot on saavutettu laboratorio-olosuhteissa voimassa olevien standardien mukaisesti vedenkovuudella 2,5 mmol/litra (vedenpehennin: taso 3) seuraavan asetuksen mukaisesti: 2019/2022 . Vedenpaine ja lämpötila, sekä virransyötön vaihtelut voivat vaikuttaa kulutusarvoihin.

Huuhtelukirkastetaso

Huuhtelukirkaste auttaa kuivaamaan astiat ilman raitoja ja läikkiä. Sitä annostuu automaattisesti kuumen huuhteluvaiheen aikana. Huuhtelukirkasteen annostelumäärä voidaan asettaa.

Kun huuhtelukirkastesäiliö on tyhjä, huuhtelukirkasteen merkkivalo syttyy täyttötarpeen ilmoittamiseksi. Jos kuivaustulokset ovat tyydyttävät käyttäessä ainoastaan yhdistelmäpesuainetabletteja, säiliö ja merkkivalo voidaan kytkeä pois päältä. Parhaan kuivaustuloksen saavuttamiseksi huuhtelukirkastetta ja merkkivaloa on kuitenkin aina suositeltavaa käyttää.

Huuhtelukirkastesäiliö ja merkkivalo voidaan poistaa käytöstä asettamalla huuhtelukirkasteen tasoksi 0A.

Lopetuksen merkki

Voit ottaa käyttöön äänimerkin, joka kuuluu laitteesta ohjelman päätyttyä.



Äänimerkit kuuluvat myös silloin, kun laitteessa tapahtuu toimintahäiriö. Näitä äänimerkkejä ei voida poistaa käytöstä.

Dry Assist

Dry Assist parantaa kuivaustulosta. Laitteen luukku avautuu automaattisesti kuivausvaiheen aikana ja jää raolleen.

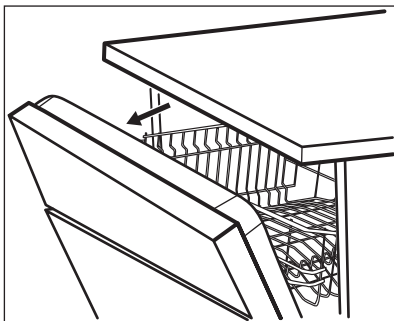

Dry Assist kytkeytyy automaattisesti toimintaan kaikkien ohjelmien kanssa lukuun ottamatta ohjelmaa .

Kuivausvaiheen kesto ja luukun avautumisaika määräytyvät valitun ohjelman ja käytettyjen lisätoimintojen mukaan.

Kun Dry Assist avaa luukun, näytössä näkyy käynnissä olevan ohjelman jäljellä oleva aika.

KÄYTTÖÖNOTTO

- Varmista, että vedenpehmentimen nykyinen taso vastaa vesijohtoverkon veden kovuutta. Säädä muussa tapauksessa vedenpehmentimen taso.**
- Täytä suolasäiliö.
- Täytä huuhtelukirkastelokero.
- Avaa vesihana.



HUOMIO! Älä yritä sulkea laitteen luukku 2 minuutin kuluessa sen automaattisesta avautumisesta. Jos yrität tehdä niin, laite voi vahingoittua.



HUOMIO! Jos lapset pääsevät käsiksi laitteeseen, suosittelemme kytkemään sen pois päältä Dry Assist. Luukun automaattinen avautuminen voi aiheuttaa vaaratilanteita.



Kun Dry Assist luukku avautuu, Active Light se saattaa olla vain osittain näkyvässä. Tarkista ohjelman päätyminen käyttöpaneelista.

Painikeäännet

Käyttöpaneelin painikkeista kuuluu napsahdusääni niitä painaessa. Tämä ääni voidaan poistaa käytöstä.

Viimeisin ohjelmavalinta

Voit asettaa viimeksi käytetyn ohjelman ja lisätoimintojen automaattisen valinnan.

Laite tallentaa viimeisimmän ohjelman, joka suoritettiin ennen laitteen kytkemistä pois toiminnasta. Laite valitsee ohjelman sen jälkeen automaattisesti, kun laite kytketään toimintaan.

Kun viimeisimmän ohjelman valinta on poistettu käytöstä, oletusohjelma on

ECO.

- Käynnistä -ohjelma mahdollisten valmistusprosessin jäämien poistamiseksi. Älä käytä pesuainetta tai aseta astioita koreihin. Ohjelman käynnistämisen jälkeen laite puhdistaa vedenpehmentimen hartsia korkeintaan 5 minuutin ajan. Pesuvaihe

käynnistyy vasta tämän toiminnon jälkeen. Toiminto toistetaan säännöllisesti.

Suolasäiliö



HUOMIO! Käytä ainoastaan astianpesukoneisiin tarkoitettua karkeaa suolaa. Hieno suola lisää korroosion vaaraa.

Suolaa käytetään vedenpehmentimen hartsin puhdistukseen ja hyvän pesutuloksen takaamiseksi päivittäisessä käytössä.

Suolasäiliön täyttäminen

1. Kierrä suolasäiliön korkkia vastapäivään ja poista se.
2. Kaada suolasäiliöön 1 litra vettä (vain ensimmäisellä käyttökerralla).
3. Täytä suolasäiliöön 1 kg suolaa (kunnes se on täysi).

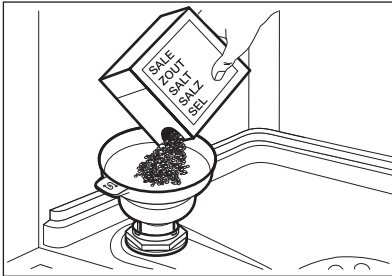

4. Loput rakeista voidaan lisätä säiliöön ravistamalla suppiloa varoen kahvasta kiinnittäen.
5. Poista suolasäiliön suun ympärille roiskunut suola.

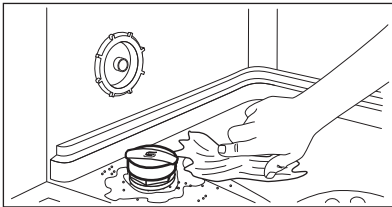

PÄIVITTÄINEN KÄYTTÖ

1. Avaa vesihana.
2. Paina ja pidä alhaalla painiketta ①, kunnes laite kytkeytyy päälle.

6. Sulje suolasäiliön korkki kiertämällä sitä myötäpäivään.



HUOMIO! Vettä ja suolaa voi tulla ulos suolasäiliöstä, kun täytät sen. Käynnistä ohjelma välittömästi suolasäiliön täyttämisen jälkeen korroosion estämiseksi.

Huuhtelukirkasteannostelijan täyttäminen

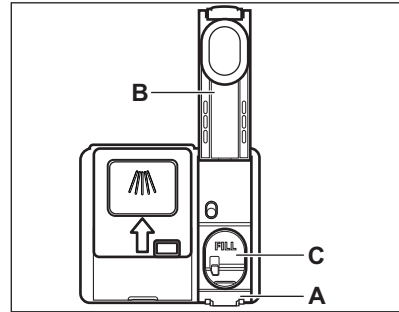

HUOMIO! Lokero (C) on tarkoitettu vain huuhtelukirkastetta varten. Siihen ei saa laittaa pesuainetta.



HUOMIO! Käytä ainoastaan astianpesukoneille tarkoitettuja huuhtelukirkasteita.

1. Paina vapautinta (A) kannen (B) avaamiseksi.
2. Kaada huuhtelukirkastetta lokeroon (C), kunnes neste saavuttaa merkin "FILL".
3. Pyyhi yliroiskunut huuhtelukirkaste imukykyisellä liinalla. Näin välttyä liiallisen vaahdon muodostumiselta.
4. Sulje kansi. Varmista, että kansi lukittuu paikoilleen.

3. Täytä suolasäiliö, jos se on tyhjä.
4. Täytä huuhtelukirkastesäiliö, jos se on tyhjä.

5. Täytä korit.
6. Lisää konetiskiaine.
7. Valitse ja käynnistä ohjelma.
8. Sulje vesihana, kun ohjelma on päättynyt.

Pesuaineen käyttö

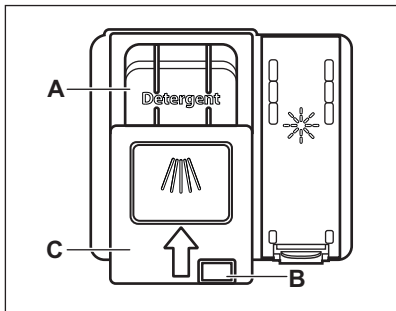

HUOMIO! Käytä ainoastaan astianpesukoneille tarkoitettuja pesuaineita.

1. Paina vapautinpainiketta (B) kannen (C) avaamiseksi.
2. Lisää pesuaine lokeroon (A). Voit käyttää pesuainetabletteja, -jauhetta tai -geeliä.
3. Jos ohjelma sisältää esipesun, laita pieni määrä pesuainetta laitteen luukun sisäpuolelle.
4. Sulje kansi. Varmista, että kansi lukittuu paikoilleen.



Pesuaineen annostelutietoja löytyy valmistajan ohjeina tuotteen pakkaukseen painettuina. Tavallisesti 20–25 ml geelimäistä pesuainetta riittää normaaliliikaisen pesuerän pesemiseen.



Älä lisää lokeroon (A) enempää kuin 30 ml geelimäistä pesuainetta.

Ohjelman valitseminen ja käynnistäminen

1. Paina sen toiminnon painiketta, jonka haluat asettaa.

- Painikkeen valo palaa.
 - Ohjelman kesto näkyy näytössä.
2. Käynnistä kysymykseen tulevat lisätoiminnot halutessasi.
 3. Sulje laitteen luukku ohjelman käynnistämiseksi.

🌊-ohjelman valitseminen ja käynnistäminen

1. Valitse 🌊 painamalla painiketta  3 sekuntia.
 - Painikkeen valo palaa.
 - Ohjelman kesto näkyy näytössä.
2. Sulje laitteen luukku ohjelman käynnistämiseksi.

Lisätoimintojen aktivointi

1. Valitse ohjelma.
2. Paina haluamasi lisätoiminnon painiketta.
 - Painikkeen valo palaa.
 - Ohjelman päivitetty kesto näkyy näytössä.



Lisätoiminnot on oletusarvoisesti kytkettävä päälle aina ennen ohjelman käynnistämistä. Jos viimeisimmän ohjelman valinta on käytössä, tallennetut lisätoiminnot kytkettyvät automaattisesti päälle ohjelman lisäksi.



Lisätoimintoa ei voi ottaa käyttöön tai poistaa käytöstä ohjelman ollessa käynnissä.



Kaikki ohjelmat eivät ole keskenään yhteensopivia.



Lisätoimintojen aktivointi lisää usein veden- ja energiankulutusta sekä pidentää ohjelman kesto.

AUTO-ohjelman valitseminen ja käynnistäminen

1. Paina **AUTO**.

- Painikkeen valo palaa.
- Ohjelman kesto näkyy näytössä.

2. Sulje laitteen luukku ohjelman käynnistämiseksi.

Laitte tunnistaa astioiden tyyppin ja säätää sopivan pesuohjelman. Anturit toimivat ohjelman aikana useita kertoja ja alustava ohjelman kesto voi lyhentyä.

Ohjelman käynnistymisen ajastaminen

1. Valitse ohjelma.
2. Paina painiketta  toistuvasti, kunnes haluamasi viive (1–24 tuntia) näkyy näytössä.

Painikkeen merkkivalo palaa.

3. Sulje laitteen luukku viiveajan laskennan käynnistämiseksi.

Viiveaikaa tai ohjelmaa ei voi muuttaa ajanlaskennan ollessa käynnissä.

Kun asetettu aika on kulunut loppuun, ohjelma käynnistyy.

Ajastimen peruuttaminen ajanlaskennan ollessa käynnissä

Paina ja pidä alhaalla painiketta  noin kolmen sekunnin ajan.

Laitte siirtyy takaisin ohjelman valintaan.

-  Jos peruutat ajastimen, ohjelma tulee valita uudelleen.

Käynnissä olevan ohjelman peruuttaminen

Paina ja pidä alhaalla painiketta  noin kolmen sekunnin ajan.

Laitte siirtyy takaisin ohjelman valintaan.

VIHJEITÄ JA NEUVOJA

Yleistä

Noudata seuraavia neuvoja optimaalisten puhdistus- ja kuivaustuloksien varmistamiseksi päivittäisessä käytössä ja ympäristön suojelemiseksi.

-  Varmista, että pesuainelokerossa on konetiskiainetta ennen uuden ohjelman käynnistämistä.

Luukun avaaminen laitteen ollessa toiminnassa

Jos luukku avataan ohjelman ollessa käynnissä, laite sammuu. Se voi vaikuttaa energiankulutukseen ja ohjelman kestoan. Kun suljet luukun, laite käynnistyy uudelleen keskeytykohdasta.

-  Jos luukku avataan yli 30 sekunnin ajaksi kuivausvaiheen aikana, käynnissä oleva ohjelma päättyy. Tämä ei koske niitä tilanteita, jolloin Dry Assist-toiminto on avannut luukun.

Auto Off-toiminto

Tämä toiminto säästää energiaa kytkemällä laitteen pois päältä, kun sitä ei käytetä.

Toiminto kytkeytyy automaattisesti päälle:

- Kun ohjelma on päättynyt.
- 5 minuutin kuluttua, jos ohjelmaa ei käynnistetty.

Ohjelman päättyminen

Kun ohjelma on päättynyt, näytössä näkyy **0:00**.

Se Auto Off -toiminto kytkee laitteen automaattisesti pois päältä.

Kaikki muut painikkeet ovat pois päältä paitsi Päällä/Pois-painike.

- Kun astianpesukoneen ohjekirjan ohjeita noudatetaan, vettä ja energiaa kuluu yleensä vähemmän kuin pestäessä astioita käsin.
- Täytä astianpesukone täyteen veden ja energian säästämiseksi. Järjestä astiat koreihin käyttöohjeen mukaisesti ja

vältä korien täyttämistä liian täyteen parhaan pesutuloksen saavuttamiseksi.

- Älä esihuuhtelee astioita käsin. Se lisää veden ja energian kulutusta. Valitse tarvittaessa ohjelma, jossa on esipesuvaihe.
- Poista suurimmat ruokajäämät astioista ja tyhjennä kupit sekä lasit ennen niiden asettamista laitteeseen.
- Liota ja hankaa kevyesti keittoastioita, joissa on kiinni palaneita ruokajäämiä, ennen niiden pesemistä laitteessa.
- Varmista, että koreissa olevat astiat eivät kosketa tai peitä toisiaan. Täten varmistat tasaisen veden jakautumisen astioihin hyvän pesutuloksen saavuttamiseksi.
- Voit käyttää konetiskiainetta, huuhtelukirkastetta ja suolaa erikseen tai yhdistelmäpesuainetabletteja (esim. "All in 1"). Noudata pakkauksen ohjeita.
- Valitse ohjelma pestävien astioiden ja likaisuustason perusteella. **ECO** tarjoaa tehokkaimman veden- ja energiankulutuksen.
- Kalkkikerrostumien ehkäiseminen laitteen sisällä:
 - Täytä suolasäiliö aina tarvittaessa.
 - Käytä suositeltua määrää pesuainetta ja huuhtelukirkastetta.
 - Varmista, että vedenpehmentimen nykyinen taso vastaa vesijohtoverkon veden kovuutta.
 - Noudata luvun "**Hoito ja puhdistus**" ohjeita.

Suolan, huuhtelukirkasteen ja konetiskiaineen käyttö

- Käytä ainoastaan astianpesukoneeseen tarkoitettua suolaa, huuhtelukirkastetta ja konetiskiainetta. Muut tuotteet voivat vahingoittaa laitetta.
- Jos alueen veden kovuus on kovaa tai erittäin kovaa, suosittelemme käyttämään peruskonetiskiainetta (jauhe, geeli, tabletit ilman lisäaineita), huuhtelukirkastetta ja suolaa erikseen optimaalisen puhdistus- ja kuivaustuloksen saavuttamiseksi.

- Pesuainetabletit eivät liukene täysin lyhyissä ohjelmissa. Jotta astioihin ei jäisi pesuainejäämiä, suosittelemme pitkien ohjelmien käyttöä tablettien kanssa.
- Käytä aina oikeaa määrää pesuainetta. Riittämätön pesuainemäärä voi aiheuttaa heikon pesutuloksen sekä kovan veden muodostamia kalvoja tai tahroja astioihin. Jos pesuainetta on liikaa ja vesi pehmeää, astioihin jää pesuainejäämiä. Säädä pesuainemäärä veden kovuuden mukaan. Lue konetiskiaineen pakkauksen ohjeet.
- Käytä aina oikeaa määrää huuhtelukirkastetta. Riittämätön määrä huuhtelukirkastetta heikentää kuivaustulosta. Jos huuhtelukirkastetta on liikaa, astioihin muodostuu sinertävä pinta.
- Varmista, että vedenpehmentimen taso on oikea. Jos taso on liian korkea, veden suurempi suolamäärä voi aiheuttaa ruokailuvälineiden ruostumisen.

Yhdistelmäpesuainetablettien käytön lopettaminen

Toimi seuraavasti ennen kuin aloitat käyttämään erikseen pesuainetta, suolaa ja huuhtelukirkastetta:

1. Aseta vedenpehmentimen korkein taso.
2. Varmista, että suolasäiliö ja huuhtelukirkastelokero on täytetty täyteen.
3. Käynnistä -ohjelma. Älä lisää pesuainetta tai aseta astioita koreihin.
4. Kun ohjelma on suoritettu loppuun, säädä vedenpehmentimen alueesi veden kovuuden mukaan.
5. Säädä huuhtelukirkasteen määrä.

Ennen ohjelman käynnistämistä

Ennen valitsemasi ohjelman käynnistämistä, varmista seuraavat asiat:

- suodattimet ovat puhtaat ja oikein asennetut

- suolalokeron korkki on tiukasti paikallaan
- suihkuvarret eivät ole tukossa
- suolaa ja huuhtelukirkastetta on riittävästi suolaa (ellet käytä yhdistelmätabletteja)
- astiat on asetettu oikein koreihin
- ohjelma sopii astioiden tyyppille ja likaisuusasteelle
- oikea määrä pesuainetta on käytössä

Korien täyttäminen

- Käytä aina korien koko tilavuus.
- Käytä laitetta ainoastaan konepesua kestävien astioiden ja ruokailuvälineiden pesemiseen.
- Älä pese seuraavia materiaaleja astianpesukoneessa: puuta, sarvimateriaalia, tinaa, kuparia, alumiinia, herkästi rikkoutuvaa koristeltua posliinia ja suojaamaton hiilliterästä. Ne voivat rikkoutua, vääntyä, värjäytyä, syöpyä tai ruostua.
- Älä pese laitteessa esineitä, jotka imevät vettä (sienet, erilaiset kankaat).

- Aseta ontot esineet (kupit, lasit, padat yms.) alassuun.
- Varmista, etteivät lasiastiat kosketa toisiaan.
- Aseta kevyet tai muoviset esineet yläkoriin. Tarkista, että astiat eivät pääse liikkumaan.
- Aseta aterimet ja pienet esineet ruokailuvälinekoteloon.
- Varmista ennen ohjelman käynnistämistä, että astianpesukoneen suihkuvarret pyörivät esteettä.

Korien tyhjentäminen

1. Anna astioiden jäähtyä, ennen kuin tyhjennät ne koneesta. Kuumat astiat särkyvät helposti.
2. Tyhjennä ensin alakori ja vasta sen jälkeen yläkori.



Koneen sisäpinnoille voi jäädä vettä ohjelman päätyttyä.

HOITO JA PUHDISTUS



VAROITUS! Kytke laite pois toiminnasta ja irrota pistoke pistorasiasta ennen ylläpitotoimien aloittamista ohjelmaa Itsepuhdistus lukuun ottamatta.



Likaiset sihdit ja tukkiutuneet suihkuvarret heikentävät pesutuloksia. Tarkista nämä osat säännöllisesti ja puhdista ne tarvittaessa.

Itsepuhdistus

Itsepuhdistus on laitteen sisäosan optimaaliseen puhdistukseen tarkoitettu ohjelma. Se poistaa kalkki- ja rasvakertymät.



Kun laite tunnistaa puhdistustarpeen, merkkivalo  palaa. Käynnistä

Itsepuhdistus-ohjelma laitteen sisäosan puhdistamiseksi.

Itsepuhdistus -ohjelman käynnistäminen



Ennen kuin käynnistät Itsepuhdistus -ohjelman, puhdista sihdit ja suihkuvarret.

1. Käytä erityisesti astianpesukoneisiin tarkoitettua kalkinpoistoainetta tai puhdistusainetta. Noudata pakkauksen ohjeita. Älä laita astioita koreihin.
2. Paina ja pidä painettuina samanaikaisesti painikkeita  ja **AUTO** noin kolmen sekunnin ajan. Merkkivalot  ja  vilkkuvat. Ohjelman kesto näkyy näytössä.
3. Sulje laitteen luukku ohjelman käynnistämiseksi.

Kun ohjelma on päättynyt,  -merkkivalo on sammuneena.

Sisäpuolen puhdistus

- Puhdista laitteen sisäosa kostealla pehmeällä liinalla.
- Älä käytä hankausainetta, hankaavia pesulappuja, teräviä välineitä, voimakkaita kemikaaleja, teräsharjaa tai liuottimia.
- Pyyhi luukku puhtaaksi, myös kumitiivisteet, kerran viikossa.
- Käytä erityistä astianpesukoneiden puhdistusainetta vähintään kerran kahdessa kuukaudessa laitteen parhaan suorituskyvyn säilyttämiseksi. Noudata huolellisesti tuotepakkaukseen merkittyjä ohjeita.
- Käynnistä Itsepuhdistus -ohjelma parhaan pesutuloksen saavuttamiseksi.

Vieraiden esineiden poistaminen

Tarkista sihdit ja allas aina astianpesukoneen käytön jälkeen. Vieraat esineet (esim. lasi- ja muovipalaset, luut tai hammastikut jne.) heikentävät puhdistustehoa ja ne voivat vaurioittaa tyhjennyspumppua.



HUOMIO! Jos esineiden poistaminen ei onnistu, ota yhteyttä valtuutettuun huoltopalveluun.

1. Irrota sihtijärjestelmä tämän luvun ohjeita noudattamalla.
2. Poista vieraat esineet käsin.
3. Asenna sihdit takaisin tämän luvun ohjeita noudattamalla.

Ulkopintojen puhdistaminen

- Puhdista laite kostealla pehmeällä liinalla.
- Käytä vain mietoja puhdistusaineita.
- Älä käytä hankausainetta, hankaavia pesulappuja tai liuottimia.

Sihtien puhdistaminen

Sihtijärjestelmä koostuu 3 osasta.

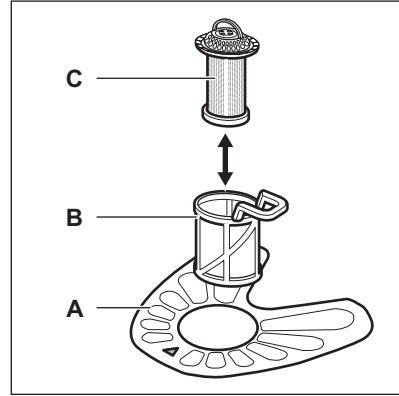

1. Kierrä sihtiä (B) vastapäivään ja poista se.

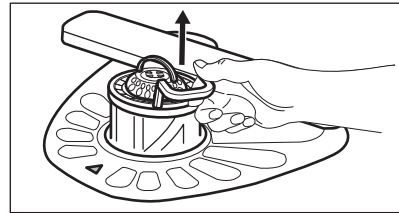
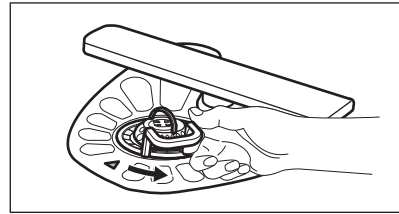

2. Poista sihti (C) sihdistä (B).
3. Irrota tasosihti (A).

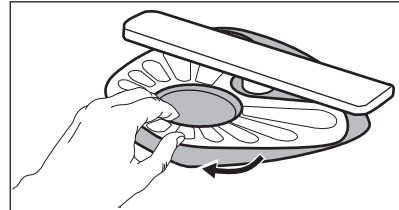

4. Pese sihdit.

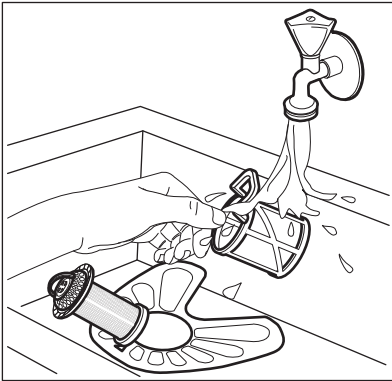

5. Varmista, ettei asennusaukon reunassa tai sen ympärillä ole ruokajäämiä tai epäpuhtauksia.
6. Asenna tasosihtti (A) takaisin paikoilleen. Varmista, että se on oikein paikoillaan 2 ohjaimen alapuolella.

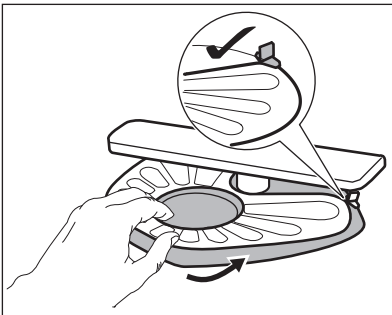

7. Kokoja sihdit (B) ja (C).
8. Asenna sihti (B) tasosihttiin (A). Käännä sitä myötäpäivään, kunnes se lukittuu.

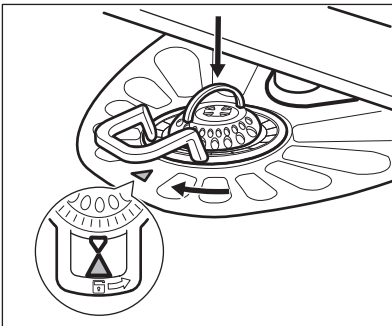

HUOMIO! Sihtien virheellinen asento voi aiheuttaa heikkoja pesutuloksia ja vaurioittaa laitetta.

Alasuihkuvarren puhdistus

Suosittellemme puhdistamaan alasuihkuvarren säännöllisesti reikien likatukoksien välttämiseksi.

Tukkiutuneet reiät voivat aiheuttaa heikkoja pesutuloksia.

1. Irrota alasuihkuvarsi vetämällä sitä ylöspäin.

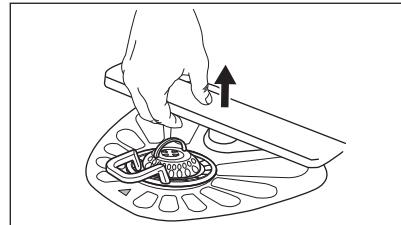

2. Pese suihkuvarsi juoksevan veden alla. Poista likahiukkaset rei'istä ohutkärkisellä välineellä (esim. hammastikku).

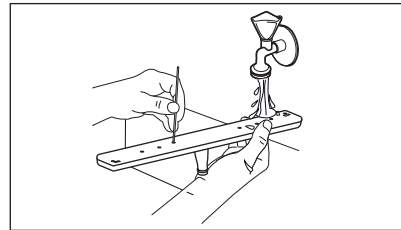

3. Asenna suihkuvarsi takaisin painamalla sitä alaspäin.

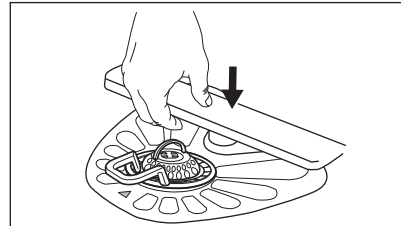

Yläsuihkuvarsiens puhdistaminen

Suosittelemme puhdistamaan yläsuihkuvarret säännöllisesti reikien tukoksien välttämiseksi. Tukkiutuneet reiät voivat aiheuttaa heikkoja pesutuloksia.

Yläsuihkuvarret sijaitsevat yläkorin alla. Suihkuvarret (B) on asennettu putkeen (A) kiinnittimillä (C).

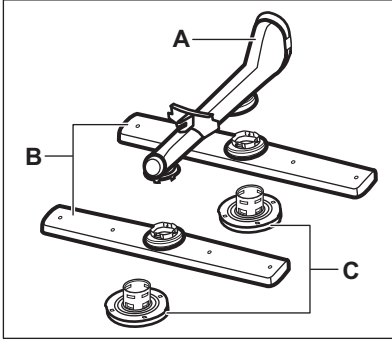

1. Vedä yläkori ulos.
2. Voit irrottaa suihkuvarren kiertämällä kiinnintä myötäpäivään.

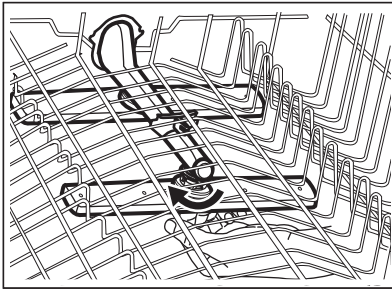

3. Pese suihkuvarsi juoksevan veden alla. Poista likahiukkaset rei'istä ohutkärkisellä välineellä (esim. hammastikku).

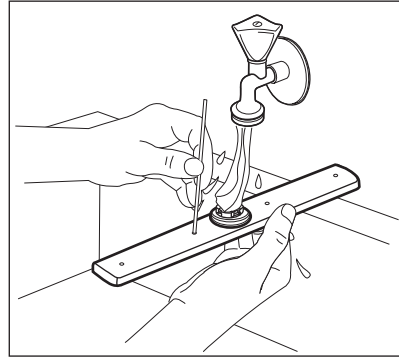

4. Asenna suihkuvarsi takaisin paikoilleen asettamalla kiinnitin suihkuvarteen ja kiinnittämällä se putkeen vastapäivään kiertämällä. Varmista, että kiinnitin lukittuu paikoilleen.

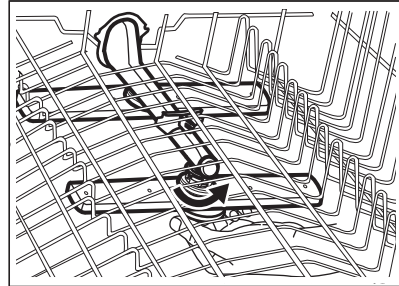

VIANMÄÄRITYS



VAROITUS! Laitteen virheellinen korjaus voi vaarantaa käyttäjän turvallisuuden. Korjaustoimenpiteitä saa suorittaa vain asiantunteva henkilöstö.

yhteyttä valtuutettuun huoltoliikkeeseen.

Katso lisätietoa mahdollisista ongelmista alla olevasta taulukosta.

Joidenkin ongelmien ilmetessä näytölle ilmestyy hälytyskoodi.

Suurin osa mahdollisista ongelmista voidaan ratkaista ilman tarvetta ottaa

Ongelma- ja hälytyskoodi	Mahdollinen syy ja ratkaisu
Et saa laitetta käynnistymään.	<ul style="list-style-type: none"> • Varmista, että pistoke on kiinnitetty pistorasiaan. • Varmista, että sulakerasian sulakkeet ovat ehjiä.
Ohjelma ei käynnisty.	<ul style="list-style-type: none"> • Varmista, että laitteen luukku on suljettu. • Jos ajastettu käynnistyminen on asetettu, peruuta ajastus tai odota, kunnes ajanlaskenta on kulunut umpeen. • Laite lataa vedenpehmentimessä olevan hartsin. Tämä kestää noin 5 minuuttia.
Laite ei täyty vedellä. Näytössä näkyy i10 tai i11 .	<ul style="list-style-type: none"> • Varmista, että vesihana on auki. • Varmista, että vedensyöttöpaine on riittävä. Tämän tiedon saat paikalliselta vesilaitokselta. • Varmista, ettei vesihana ole tukossa. • Varmista, ettei veden poistoletkun suodatin ole tukossa. • Varmista, ettei veden ottoletkussa ole vääntymiä, vaurioita tai taittumia.
Laite ei tyhjennä vettä. Näytössä näkyy i20 .	<ul style="list-style-type: none"> • Varmista, ettei pesualtaan hana ole tukossa. • Tarkista, ettei sisäinen suodatusjärjestelmä ole tukossa. • Varmista, ettei veden ottoletkussa ole vääntymiä tai taittumuksia.
Ylivuotosuojalaite on käytössä. Näytössä näkyy i30 .	<ul style="list-style-type: none"> • Sulje vesihana. • Varmista, että laite on oikein asennettu. • Varmista, että korit on täytetty käyttöohjeen mukaisesti.
Vedenpinnan korkeuden tunnistin epäkunnossa. Näytössä näkyy i41 - i44 .	<ul style="list-style-type: none"> • Varmista, että suodattimet ovat puhtaita. • Kytke laite päälle ja pois päältä.
Pesupumpun tai tyhjennyspumpun toimintahäiriö. Näytössä näkyy i51 - i59 tai i5A - i5F .	<ul style="list-style-type: none"> • Kytke laite päälle ja pois päältä.
Laitteen sisällä olevan veden lämpötila on liian korkea tai lämpötilan tunnistin on viallinen. Näytössä näkyy i61 tai i69 .	<ul style="list-style-type: none"> • Varmista, että tuloveden lämpötila ei ole korkeampi kuin 60 °C. • Kytke laite päälle ja pois päältä.
Laitteen tekninen häiriö. Näytössä näkyy iC0 tai iC3 .	<ul style="list-style-type: none"> • Kytke laite päälle ja pois päältä.
Vedenpinnan korkeus liian suuri. Näytössä näkyy iF1 .	<ul style="list-style-type: none"> • Kytke laite päälle ja pois päältä. • Varmista, että suodattimet ovat puhtaita. • Varmista, että poistoletku on asennettu oikealle korkeudelle lattiaan nähden. Lue asennusohjeet.
Laite pysähtyy ja käynnistyy useita kertoja toiminnan aikana.	<ul style="list-style-type: none"> • Tämä on normaalia. Näin taataan optimaaliset puhdistustulokset ja energiansäästö.

Ongelma- ja hälytyskoodi	Mahdollinen syy ja ratkaisu
Ohjelma kestää liian pitkään.	<ul style="list-style-type: none"> Jos ajastettu käynnistyminen on asetettu, peruuta ajastusasetus tai odota, kunnes ajanlaskenta on kulunut umpeen. Lisätoiminnot voivat pidentää ohjelman kestoa.
Näytöllä näkyvä ohjelman kesto poikkeaa kulutusarvotaulukon kestosta.	<ul style="list-style-type: none"> Vedenpaine ja lämpötila, virransyötön vaihtelut, lisätoiminnot sekä astioiden määrä ja lian määrä voivat aiheuttaa muutoksia ohjelman kestossa.
Jäljellä oleva aika kasvaa näytössä ja säätyy lähes ohjelman keston loppuun.	<ul style="list-style-type: none"> Tämä ei ole laitevika. Laite toimii oikein.
Laitteen luukussa on pieni vuoto.	<ul style="list-style-type: none"> Laitetta ei ole asennettu vaakatasoon. Löysää tai kiristä säädettäviä jalkoja (jos mahdollista). Laitteen luukkua ei ole keskitetty altaaseen. Säädä takimaista jalkaa (jos mahdollista).
Laitteen luukun sulkeminen on vaikeaa.	<ul style="list-style-type: none"> Laitetta ei ole asennettu vaakatasoon. Löysää tai kiristä säädettäviä jalkoja (jos mahdollista). Astioiden osia on työntynyt ulos koreista.
Laitteen luukku avautuu pesuohjelman aikana.	<ul style="list-style-type: none"> Dry Assist -toiminto on käynnistynyt. Voit kytkeä toiminnon pois päältä. Katso kohta "Perusasetukset".
Laitteen sisältä kuuluu kolinaa tai iskuääniä.	<ul style="list-style-type: none"> Astioita ei ole sijoitettu oikein koreihin. Katso lisätietoa korin täyttöä koskevasta esitteestä. Varmista, että suihkuvarret pääsevät kiertämään vapaasti.
Laitteen virrankatkaisin laukeaa.	<ul style="list-style-type: none"> Ampeeriarvo on riittämätön syöttämään virtaa kaikkiin käytössä oleviin laitteisiin samanaikaisesti. Tarkista pistokkeen ampeeriarvo ja mittarin kapasiteetti tai kytke jokin käytössä olevista laitteista pois päältä. Laitteen sisäisen sähköjärjestelmän vika. Ota yhteyttä valtuutettuun huoltoliikkeeseen.

Tarkastettuasi laitteen, kytke se pois päältä ja sen jälkeen kytke se takaisin päälle. Jos ongelma toistuu, ota yhteys valtuutettuun huoltoliikkeeseen.

Taulukossa mainitsemattomien hälytyskoodien suhteen on otettava yhteys valtuutettuun huoltoliikkeeseen.



VAROITUS! Älä käytä laitetta ennen kuin ongelma on saatu täysin korjatuksi. Irrota laite verkosta ja älä kytke sitä uudelleen, ennen kuin voit olla varma, että se toimii oikein.

Pesu- ja kuivaustulokset eivät ole tyydyttäviä

Ongelma	Mahdollinen syy ja ratkaisu
Huono pesutulos.	<ul style="list-style-type: none"> Katso kohdasta "Päivittäinen käyttö", "Neuvoja ja vinkkejä" ja korin täyttöä koskevasta esitteestä. Käytä tehokkaampia pesuohjelmia. Valitse -lisätoiminto valitun ohjelman pesutuloksen parantamiseksi. Puhdista suihkuvarret ja sihti. Katso kohtaa "Hoito ja puhdistus".
Huonot kuivaustulokset.	<ul style="list-style-type: none"> Astiat jätetty liian pitkäksi ajaksi suljetun laitteen sisälle. Valitse Dry Assist-toiminto luukun automaattisen avautumisen asettamiseksi ja kuivaustuloksen parantamiseksi. Huuhtelukirkaste on loppunut tai sitä ei ole riittävästi. Täytä huuhtelukirkasteannostelija tai aseta korkeampi huuhtelukirkasteen taso. Syy voi olla huuhtelukirkasteen laadussa. Käytä huuhtelukirkastetta aina, myös monitoimitablettien yhteydessä. Muoviset esineet voi olla tarpeen kuivata pyyhkeellä. Ohjelmassa ei ole kuivausvaihetta. Katso kohta "Ohjelmien yleiskatsaus".
Laseissa ja muissa astioissa on valkeita juovia tai sinertävä pinta.	<ul style="list-style-type: none"> Huuhtelukirkasteen annostelu on liian runsas. Säädä huuhtelukirkastetaso alhaisemmaksi. Pesuainetta on liian paljon.
Laseissa ja muissa astioissa on tahroja ja kuivia vesipisaroita.	<ul style="list-style-type: none"> Huuhtelukirkastetta on annosteltu liian vähän. Säädä huuhtelukirkastetaso korkeammaksi. Syy voi olla huuhtelukirkasteen laadussa.
Laitteen sisäosa on märkä.	<ul style="list-style-type: none"> Kyse ei ole laiteviasta. Kosteaa ilmaa kondensoituu laitteen seiniin.
Epätavallinen määrä vaahtoa pesun aikana.	<ul style="list-style-type: none"> Käytä ainoastaan astianpesukoneille tarkoitettuja pesuaineita. Käytä muun valmistajan pesuainetta. Älä esihuuhtelee astioita juoksevan veden alla.
Ruokailuvälineissä on ruosteen merkkejä.	<ul style="list-style-type: none"> Pesuviedessä on liikaa suolaa. Katso kohta "Vedenpehennin". Hopeisia ja ruostumattomasta teräksestä valmistettuja ruokailuvälineitä on sekoitettu. Älä aseta hopeisia ja ruostumattomasta teräksestä valmistettuja ruokailuvälineitä lähelle toisiaan.

Ongelma	Mahdollinen syy ja ratkaisu
Annostelijassa on pesuainejäämiä ohjelman päättyessä.	<ul style="list-style-type: none"> Pesuainetabletti juuttui lokeroon, eikä vesi huuhdellut sitä kokonaan pois. Vesi ei huuhtelee pesuainetta pois annostelijasta. Varmista, etteivät suihkuvarret ole juuttuneet kiinni tai tukossa. Varmista, etteivät korissa olevat astiat estä pesuaineen annostelijan avautumista.
Laitteessa on hajuja.	<ul style="list-style-type: none"> Katso "Sisätilan puhdistaminen". Käynnistä Itsepuhdistus-ohjelma käyttäen astianpesukoneelle tarkoitettua kalkinpoistoainetta.
Kalkkijäämiä astioissa, altaassa ja luukun sisäosassa.	<ul style="list-style-type: none"> Alhainen suolasäiliön taso, tarkista suolan merkkipalo. Suolalokeron korkki on löystynyt. Hanavesi on kovaa. Katso kohta "Vedenpehmentin". Käytä suolaa ja aseta vedenpehmentimen regenerointi myös yhdistelmäpesuainetabletteja käyttäessä. Katso kohta "Vedenpehmentin". Käynnistä Itsepuhdistus-ohjelma käyttäen astianpesukoneille tarkoitettua kalkinpoistoainetta. Jos kalkkijäämiä esiintyy edelleen, puhdista late tarkoitukseen soveltuvalla pesuaineella. Kokeile toista pesuainetta. Ota yhteyttä pesuaineen valmistajaan.
Astiat ovat himmeitä, värjäytyneitä tai niissä on lohkeamia.	<ul style="list-style-type: none"> Varmista, että laitteessa pestään ainoastaan konepesun kestäviä astioita. Täytä ja tyhjennä kori varoen. Katso lisätietoa korin täyttöä koskevasta lehtisestä. Aseta helposti särkyvät astiat yläkoriin. Kytke -lisätoiminto päälle arkalaatuisten astioiden ja lasien hellävaraista käsittelyä varten.



Katso muita mahdollisia syitä osiosta "**Ennen ensimmäistä käyttökertaa**", "**Päivittäinen käyttö**", tai "**Neuvoja ja vinkkejä**".

TEKNISET TIEDOT

Mitat	Leveys / korkeus / syvyys (mm)	446 / 818 - 898 / 550
Sähkökytkentä ¹⁾	Jännite (V)	220 - 240
	Taajuus (Hz)	50
Vedenpaine	Vähimm. / enimm. baaria (MPa)	0.5 (0.05) / 10 (1.0)

Vedensyöttö	Kylmä vesi tai kuuma vesi ²⁾	enint. 60 °C
Tilavuus	Astiastojen lukumäärä	10

¹⁾ Katso muut arvot arvokilvestä.

²⁾ Jos vesi kuumennetaan vaihtoehtoisen, ympäristöystävällisemmän energian avulla (esim. aurinkopaneeleilla), käytä kuumaa vettä energiankulutuksen vähentämiseksi.



Linkki EU EPREL -tietokantaan

Laitteen mukana toimitetun energialuokkamerkinnän QR-koodi sisältää linkin verkkosivustolle, jossa tämä laite voidaan rekisteröidä EU EPREL -tietokantaan. Säilytä energialuokkamerkintää yhdessä käyttöohjeen ja kaikkien muiden tämän laitteen mukana toimitettujen asiakirjojen kanssa.

Tuotteen suorituskykytietoja on mahdollista tarkastella EU EPREL -tietokannassa käyttämällä linkkiä <https://eprel.ec.europa.eu> sekä laitteen arvokilvessä olevaa mallin nimeä ja tuotenumeroa. Katso luku "Tuotteen kuvaus".

Lisätietoa energialuokasta on saatavilla osoitteesta www.theenergylabel.eu.

YMPÄRISTÖNSUOJELU

Kierrätä materiaalit, jotka on merkitty merkillä . Kierrätä pakkaus laittamalla se asianmukaiseen kierrätysastiaan. Suojele ympäristöä ja ihmisten terveyttä kierrättämällä sähkö- ja elektroniikkaromut. Älä hävitä merkillä .

merkittyjä kodinkoneita kotitalousjätteen mukana. Palauta tuote paikalliseen kierrätyskeskukseen tai ota yhteyttä paikalliseen viranomaiseen.