

MANUALE D'USO

MACCHINA DA CAFFÈ

IT

USER MANUAL

COFFEE MACHINE

EN

MANUEL DE L'UTILISATEUR

MACHINE À CAFÉ

FR

GEBRAUCHSANLEITUNG

KAFFEEMASCHINE

DE

GEBRUIKSAANWIJZING

KOFFIEMACHINE

NL

MANUAL DE USO

CAFETERA

ES

MANUAL DE USO

MÁQUINA DE CAFÉ

PT

BRUKSANVISNING

KAFFEMASKIN

SV

РУКОВОДСТВО ПО ЭКСПЛУАТАЦИИ

КОФЕВАРОЧНАЯ МАШИНА

RU

BRUGSANVISNING

KAFFEMASKINE

DA

INSTRUKCJA OBSŁUGI

EKSPRES DO KAWY

PL

KÄYTTÖOHJE

KAHVINKEITIN

FI

BRUKSANVISNING

KAFFEMASKIN

NO

كتيب الاستخدام

آلة صنع القهوة

AR

The Smeg logo consists of a stylized cluster of four dots of varying sizes to the left of the lowercase word "smeg" in a bold, sans-serif font.

Consigliamo di leggere attentamente questo manuale, che riporta tutte le indicazioni per mantenere inalterate le qualità estetiche e funzionali dell'apparecchio acquistato.

Per ulteriori informazioni sul prodotto: www.smeg.com

We advise you to read this manual carefully, as it contains all the instructions for managing the appliance's aesthetic and functional qualities.

For further information on the product: www.smeg.com

Nous conseillons de lire attentivement ce manuel, qui comprend toutes les indications pour maintenir inaltérées les qualités esthétiques et fonctionnelles de l'appareil acheté.

Pour obtenir des informations supplémentaires sur le produit : www.smeg.com

Wir empfehlen, diese Bedienungsanleitung, die sämtliche Anweisungen enthält, um das Aussehen und die Funktionsfähigkeit des Geräts zu erhalten, sorgfältig zu lesen.

Für weitere Informationen über das Produkt wird auf www.smeg.com verwiesen

We adviseren om deze handleiding aandachtig door te lezen. Ze bevat aanwijzingen die nodig zijn om de esthetische en functionele eigenschappen van het gekochte apparaat intact te houden.

Bezoek voor meer informatie over het product: www.smeg.com

Aconsejamos leer atentamente este manual que contiene todas las indicaciones para mantener inalterada la calidad estética y funcional del aparato adquirido.

Más información sobre el producto en: www.smeg.com

Aconselhamos que leia atentamente este manual, que refere todas as indicações para manter inalteradas as qualidades estéticas e funcionais do aparelho comprado.

Para mais informações sobre o produto: www.smeg.com

Vi rekommenderar att ni nogga läser denna handbok som anger alla de nödvändiga anvisningarna för att bibehålla den inköpta apparatens utseende och funktioner.

För mer information om produkten: www.smeg.com

Мы рекомендуем вам внимательно прочитать данное руководство, в котором приводятся все указания, необходимые для поддержания неизменными эстетических и функциональных свойств приобретенного прибора.

Дополнительную информацию об изделии можно получить на сайте: www.smeg.com

Vi anbefaler, at du nøje læser denne vejledning, som indeholder alle anvisninger til at holde det købte apparat i perfekt funktionsmæssig og æstetisk stand.

For yderligere informationer om produktet: www.smeg.com

Zalecamy uważne przeczytanie niniejszej instrukcji, która zawiera wszystkie wskazania dla utrzymania jakości estetyki i funkcjonalności zakupionego urządzenia.

Dalsze informacje dotyczące produktu znajdują się na stronie: www.smeg.com

Lue tämä käyttöopas huolellisesti. Ohjeita noudattamalla taataan laitteen oikeaoppinen ylläpito ja sen ominaisuuksien säilyvyys.

Tuotteeseen liittyvät lisätiedot löytyvät osoitteesta www.smeg.com

Vi anbefaler at du leser denne brukerveiledningen grundig, da den inneholder alle indikasjonjer for å bevare de estetiske og funksjonelle kvalitetene til produktet du har kjønt.

For ytterligere informasjon om produktet: www.smeg.com

نصح بقراءة هذا الكتيب بعناية حيث يضم جميع التعليمات التي تضمن الحفاظ على الخصائص الجمالية والوظيفية للمنتج الذي قمت بشرائه.
للمزيد من المعلومات عن المُنتج بوجاء زيارة www.smeg.com

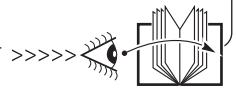
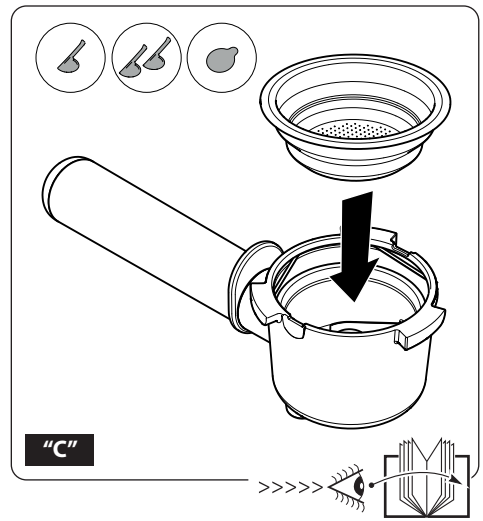
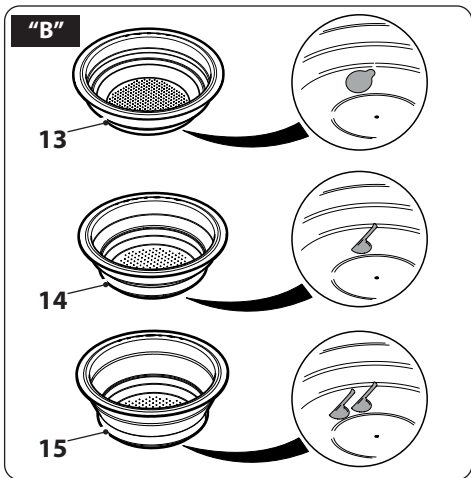
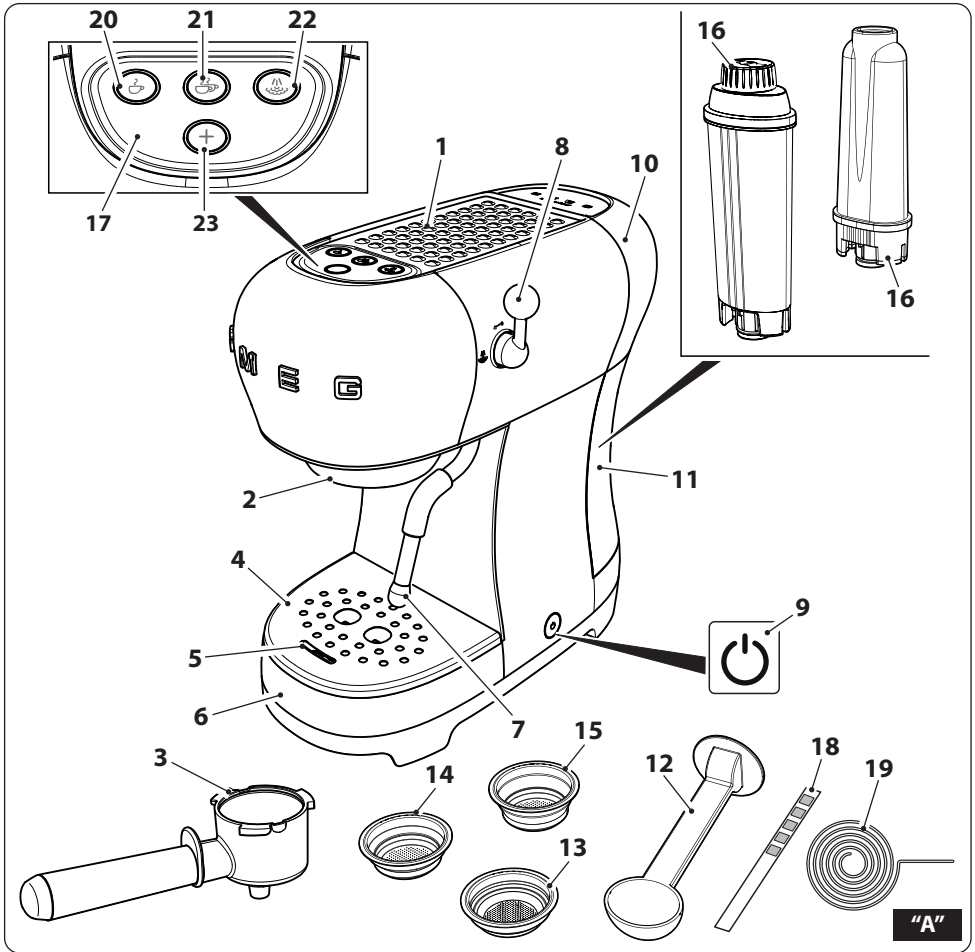

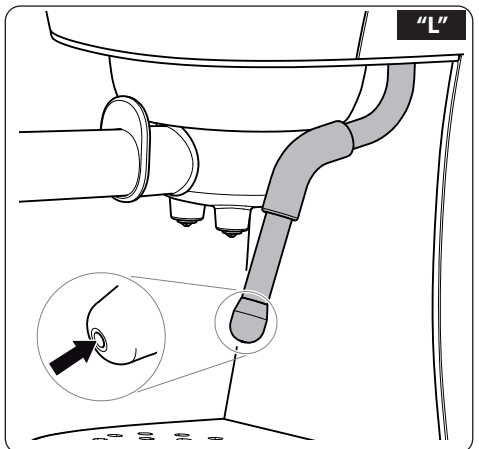
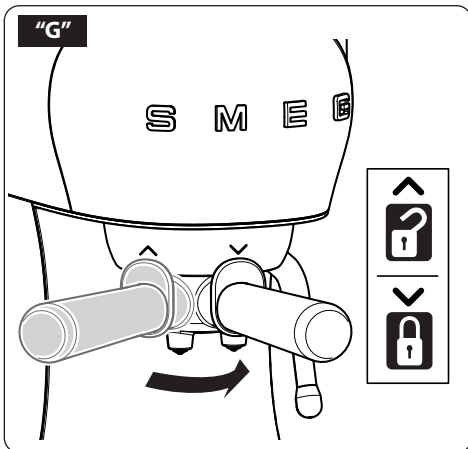
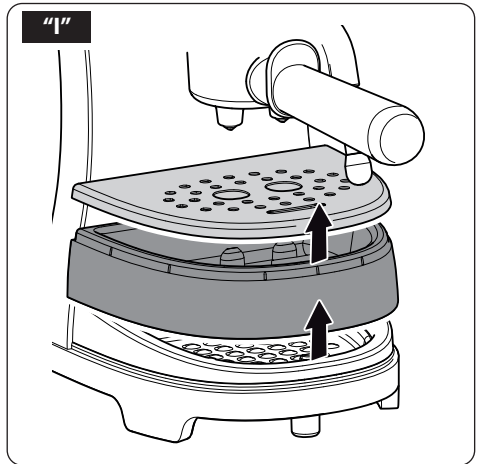
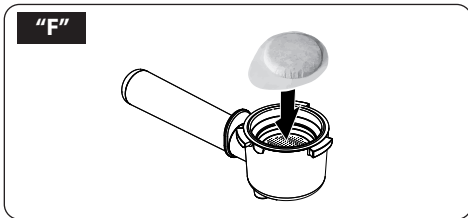
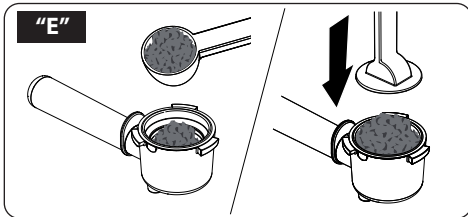
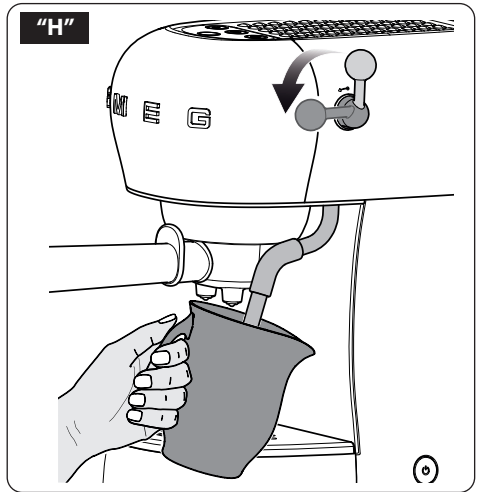
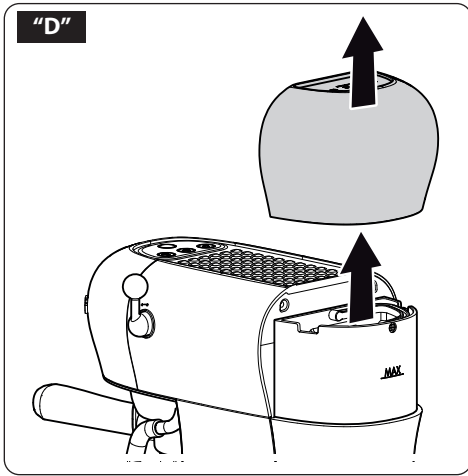

Informazioni importanti per l'utente / Important information for the user
Informations importantes pour l'utilisateur / Wichtige Informationen für den Benutzer
Belangrijke informatie voor de gebruiker / Información importante para el usuario
Informações importantes para o utilizador / Viktig information for användaren
Важная информация для пользователя / Vigtig information til brugeren
Ważne informacje dla użytkownika / Tärkeitä tietoja käyttäjälle
Viktig informasjon for brukere / معلومات هامة للمستخدم

⚠ Avvertenze / Instructions / Avertissements / Hinweise / Waarschuwingen / Advertencias / Advertências / Varningar / Меры предосторожности / Advarsler / Ostrzeżenia / Varoitus / Advarsler / تحذيرات

Informazioni generali su questo manuale d'uso, di sicurezza e per lo smaltimento finale / General information on this user manual, on safety and final disposal / Informations générales sur ce manuel d'utilisation, sur la sécurité et sur l'élimination définitive de l'appareil / Allgemeine Informationen zu dieser Gebrauchsanleitung, zur Sicherheit und die endgültige Entsorgung / Algemene informatie over deze handleiding, veiligheidsinstructies en uiteindelijke verwerking / Información general del manual relativa al uso, la seguridad y la eliminación final / Informações gerais sobre este manual do utilizador, segurança e para a eliminação final / Allmän information om denna bruksanvisning, om säkerhet och för slutligt bortskaffande / Общая информация о данном руководстве по эксплуатации, безопасности и окончательной утилизации / Generelle oplysninger om denne betjenings- og sikkerhedsvejledning samt endelig bortskaffelse / Gólne informacje dotyczące użytkowania, bezpieczeństwa i uтилизации / Käyttöohjeita, turvallisuutta ja käytöstä poistoa koskevat yleisetiedot / Generell informasjon om denne brukerveiledningen, sikkerhet og endelig kassering av produktet / معلومات عامة عن دليل استخدام هذا الجهاز وسلامة استخدامه وكيفية التخلص عن الجهاز بشكل نهائي

📖 Descrizione / Description / Description / Beschreibung / Beschrijving / Descripción / Descrição / Beskrivning / Описание / Beskrivelse / Opis / Kuvaus / Beskrivelse / الوصف

Descrizione dell'apparecchio / Appliance description / Description de l'appareil / Beschreibung des Geräts / Omschrijving van het apparaat / Descripción del aparato / Descrição do aparelho / Beskrivning av apparaten / Описание прибора / Beskrivelse af apparatet / Opis urządzenia / Laitteen kuvaus / Beskrivelse av apparatet / وصف الجهاز

👉 Uso / Use / Utilisation / Gebrauch / Gebruik / Uso / Utilização / Användning / Использование / Anvendelse / Użytkowanie / Käyttö / Bruk / الاستخدام

Informazioni sull'uso dell'apparecchio / Information on using your appliance / Informations sur l'utilisation de l'appareil / Informationen zum Gebrauch des Geräts / Informatie over het gebruik van het apparaat / Información sobre el uso del aparato / Informações sobre a utilização do aparelho / Information om användning av apparaten / Информация об использовании прибора / Oplysninger om brug af apparatet / Informacje dotyczące użytkowania urządzenia / Laitteistoa koskevat käyttöohjeet / Informasjon om bruken av apparatet / معلومات عن استخدام الجهاز

🧹 Pulizia e manutenzione / Cleaning and care / Nettoyage et entretien / Reinigung und Wartung / Reiniging en onderhoud / Limpieza y mantenimiento / Limpeza e manutenção / Rengöring och underhåll / Чистка и техническое обслуживание / Rengøring og vedlikeholdelse / Czystczenie i konserwacja / Puhdistus ja hoito / Rengjøring og vedlikehold / التنظيف والصيانة

Informazioni per la corretta pulizia e manutenzione dell'apparecchio / Information for proper cleaning and maintenance of the appliance / Informations pour un nettoyage et un entretien corrects de l'appareil / Informationen zur ordnungsgemäßen Reinigung und Wartung des Geräts / Informatie voor de juiste wijze van reiniging en onderhoud van het apparaat / Información sobre la limpieza y el mantenimiento correctos del aparato / Informações para a limpeza e manutenção corretas do aparelho / Information för korrekt rengöring och underhåll av apparaten / Информация по корректной очистке и техобслуживанию прибора / Oplysninger om korrekt rengøring og vedlikeholdelse af apparatet / Informacje dotyczące prawidłowego czyszczenia i konserwacji urządzenia / Laitteiston oikeaa puhdistusta ja huoltoa koskevat tiedot / Informasjon for korrekt rengjøring og vedlikehold av apparatet / معلومات لتنظيف وصيانة الجهاز بشكل صحيح

⚠ Avvertenza di sicurezza / Safety instructions / Consignes de sécurité / Sicherheitshinweise / Veiligheidsaanschuwingen / Advertencia de seguridad / Advertências de segurança / Säkerhetsvarning / Предупреждение о безопасности / Sikkerhedsanvisninger / Ostrzeżenie dotyczące bezpieczeństwa / Turvallisuuteen liittyvät varoitukset / Sikkerhetsadvarsler / تحذير للسلامة

i Informazione / Information / Information / Information / Informatie / Información / Informação / Information / Информация / Information / Informacja / Tietoa / Informasjon / معلومات

📝 Suggerimento / Advice / Conseil / Empfehlungen / Aanbeveling / Sugerencia / Sugestões / Råd / Рекомендация / Forslag / Porada / Neuvo / Forslag / اقتراحات

Il costruttore si riserva di apportare senza preavviso tutte le modifiche che riterrà utili al miglioramento dei propri prodotti. Le illustrazioni e le descrizioni contenute in questo manuale non sono quindi impegnative ed hanno solo valore indicativo.

The manufacturer reserves the right to make any changes deemed useful for the improvement of its products without prior notice. The illustrations and descriptions contained in this manual are therefore not binding and are merely indicative.

Le fabricant se réserve la faculté d'apporter, sans préavis, toutes les modifications qu'il jugera utiles pour l'amélioration de ses produits. Les illustrations et les descriptions figurant dans ce manuel ne sont pas contraignantes et n'ont qu'une valeur indicative.

Der Hersteller behält sich vor, ohne vorherige Benachrichtigung alle Änderungen vorzunehmen, die er zur Verbesserung seiner Produkte für nützlich erachtet. Die in diesem Handbuch enthaltenen Illustrationen und Beschreibungen sind daher unverbindlich und dienen nur zur Veranschaulichung.

De fabrikant behoudt zich het recht voor zonder waarschuwing alle wijzigingen aan te brengen die hij nodig acht om zijn producten te verbeteren. De afbeeldingen en de beschrijvingen die aanwezig zijn in deze handleiding zijn niet bindend, en hebben enkel een aanduidende waarde.

El fabricante se reserva el derecho a aportar sin aviso previo todas las modificaciones que considere útiles para la mejora de sus propios productos. Las ilustraciones y las descripciones contenidas en este manual no comprometen, por tanto, al fabricante y tienen un valor meramente indicativo.

O fabricante reserva-se o direito de efetuar, sem aviso prévio, qualquer modificação que vise o melhoramento dos respetivos produtos. As ilustrações e descrições contidas neste manual, não são, por isso, vinculativas e possuem apenas valor indicativo.

Tillverkaren förbehåller sig rätten att genomföra alla de ändringar som anses nödvändiga för att förbättra de egna produkterna utan att meddela detta i förväg. De illustrationer och beskrivningar som finns i denna bruksanvisning är vägledande och därmed inte bindande.

Производитель оставляет за собой право вносить без предупреждения все изменения, которые посчитает полезными для улучшения собственной продукции. Рисунки и описания, содержащиеся в данном Руководстве по эксплуатации, не имеют обязательств и имеют ознакомительный характер.

Producenten forbeholder sig retten til at foretage eventuelle ændringer, der anses for at være en forbedring af det oprindelige produkt, uden forudgående varsel. Illustrationer og beskrivelser i denne betjeningsvejledning er derfor ikke bindende og kun vejledende.

Producent zastrzega sobie prawo do nanoszenia, bez uprzedniego powiadomienia, wszelkich zmian, które uzna za przydatne w celu ulepszenia swoich produktów. Rysunki i opisy zawarte w niniejszej instrukcji nie są zobowiązujące i mają charakter poglądowy.

Valmistaja pidättää itsellään oikeuden tehdä ohjeisiin mielestään tarpeellisia muutoksia ilman ennakoilmoitusta. Tässä oppaassa olevat kuvat ja piirroksot eivät näin ollen ole sitovia, vaan ne annetaan vain viitteellisessä mielessä.

Produsenten forbeholder seg rett til endringer på sine produkter grunnet tekniske fremskritt, uten forutgående varsel. Illustrasjonene og beskrivelsene i denne bruksanvisningen er derfor ikke bindende og skal kun betraktes som retningsgivende.

”تحفظ جهة التصنيع لنفسها بالحق في القيام بجميع التعديلات التي تراها مناسبة لتحسين منتجاتها دون إنذار مسبق. ولذلك، لا تعتبر الرسوم التوضيحية والأوصاف الواردة في هذا الدليل ملزمة وإنما ذات قيمة إرشادية فقط“



Ważne Ostrzeżenia

1 Ostrzeżenia

Niniejsza instrukcja stanowi nieodłączną część urządzenia i musi być przechowywana w całości oraz w zasięgu ręki użytkownika przez cały okres eksploatacji.

1.1 Opis użytkowania

- Urządzenie może być stosowane do przygotowywania kawy espresso i cappuccino z kawy mielonej lub kawy w saszetkach. Każde inne użycie jest nieprawidłowe. Nie używać urządzenia do celów innych niż te, do których zostało przeznaczone.
- Urządzenie jest przeznaczone wyłącznie do użytku domowego. Ponadto nie można go używać:
 - w kuchni przeznaczonej dla pracowników sklepów, biur oraz w innych miejscach pracy;
 - w gospodarstwach rolnych/agroturystycznych;
 - przez klientów w hotelach, motelach i innych strukturach turystycznych;
 - w pensjonatach typu B&B.
- Urządzenie może być używane przez osoby (w tym dzieci powyżej 8 roku życia) o ograniczonych zdolnościach psychofizycznych, ale pod warunkiem, że będą one nadzorowane przez osoby dorosłe lub zostaną przeszkolone w zakresie bezpiecznego użytkowania urządzenia i będą świadome związanego z tym ryzyka.
- Dzieciom nie wolno bawić się urządzeniem.

- Trzymać urządzenie i jego kabel zasilający poza zasięgiem dzieci poniżej 8 roku życia.
- Dzieci powyżej 8 roku życia mogą wykonywać czyszczenie lub konserwację wyłącznie pod nadzorem osoby dorosłej.

1.2 Ogólne ostrzeżenia dotyczące bezpieczeństwa

- Nigdy nie zanurzać urządzenia w wodzie.
- Nie moczyć ekspresu do kawy i nie spryskiwać płynami. W przypadku kontaktu z cieczą, natychmiast wyjąć kabel z gniazdka elektrycznego i dokładnie wytrzeć:
Niebezpieczeństwo porażenia prądem!
- Nie umieszczać urządzenia lub kabla zasilającego na kuchni gazowej lub elektrycznej, lub w jej pobliżu, wewnątrz piekarnika, lub w pobliżu źródeł ciepła.
- W przypadku usterki lub uszkodzenia kabla zasilającego oddać urządzenie do naprawy wyłącznie wykwalifikowanemu technikowi lub przekazać je do autoryzowanego centrum serwisowego, aby uniknąć zagrożenia.
- Nie dokonywać żadnych zmian na urządzeniu, ponieważ prowadzi to do utraty gwarancji.
- Podczas wyciągania wtyczki z gniazdka prądu nigdy nie ciągnąć za kabel.



Ważne Ostrzeżenia

1.3 Ostrzeżenia dotyczące urządzenia

- W celu zapewnienia bezpiecznego użytkowania zastosować się do wszystkich ostrzeżeń dotyczących bezpieczeństwa.
- Przed użyciem urządzenia uważnie przeczytać niniejszą instrukcję obsługi.
- Podczas działania urządzenia nie pozostawiać go bez nadzoru.
- Przed montażem i demontażem komponentów oraz przed czyszczeniem zawsze odłączyć ekspres do kawy od gniazdka prądu.
- Przed rozpoczęciem czyszczenia poczekać, aż ekspres do kawy ostygnie.
- Nigdy nie używać ekspresu do kawy bez zbiornika lub, gdy nie ma w nim wody.
- Pozostawić przynajmniej 3 cm wolnego miejsca pomiędzy ekspresem do kawy a ewentualnymi bocznymi lub tylnymi ścianami oraz przynajmniej 15 cm nad nim.
- Ryzyko oparzenia! Podczas funkcjonowania ekspres do kawy wytwarza ciepło i produkuje gorącą wodę oraz parę.
- Ryzyko oparzenia! Nie dotykać podgrzewacza filiżanek podczas funkcjonowania.
- Nie stosować ekspresu do kawy z częściami lub akcesoriami innego producenta.
- Używać wyłącznie oryginalnych części zamiennych dostarczonych przez producenta. Stosowanie nieoryginalnych części zamiennych może być przyczyną pożaru, porażenia prądem lub innych obrażeń.
- Ustawić ekspres do kawy na płaskiej i suchej powierzchni.
- Nie stosować żrących detergentów lub ostrych przedmiotów do czyszczenia ekspresu do kawy.
- Nigdy nie próbować gasić płomieni/pożaru wodą: wyłączyć urządzenie, wyjąć wtyczkę z gniazdka i nakryć płomień pokrywką lub kocem gaśniczym.
- Unikać kontaktu kabla zasilającego z ostrymi krawędziami.
- Nie umieszczać urządzenia w pobliżu kranów lub zlewozmywaków.
- W przypadku stosowania przedłużacza, wskazana wartość nominalna musi być co najmniej równa wartości nominalnej urządzenia. Jeśli urządzenie jest wyposażone w 3-żyłowy kabel elektryczny z uziemieniem, przedłużacz musi być typu 3-ŻYŁOWEGO Z UZIEMIENIEM. Dłuższy kabel ułożyć w taki sposób, aby nie leżał na podłodze lub na stole, gdzie mógłby być ciągnięty przez dzieci lub stanowić zagrożenie potknięciem.
- Przed użyciem zaleca się wysuszenie urządzenia, ponieważ mogą być obecne ślady wilgoci, pozostające po kontroli jakości.



1.4 Odpowiedzialność producenta

Producent zrzeka się wszelkiej odpowiedzialności za szkody osobowe lub rzeczowe powstałe w wyniku:

- użytkowania urządzenia w sposób inny niż przewidziany;
- nieprzeczytania instrukcji użytkowania;
- naruszenia co najmniej jednej części urządzenia;
- stosowania nieoryginalnych części zamiennych;
- nieprzestrzegania ostrzeżeń bezpieczeństwa.



Starannie przechowywać niniejszą instrukcję obsługi. W przypadku przekazania urządzenia innym osobom, należy im również oddać niniejszą instrukcję obsługi.

Niniejszą instrukcję można pobrać na stronie firmy Smeg „www.smeg.com”.

1.5 Utylizacja



Urządzenia posiadające ten symbol są objęte przepisami Dyrektywy Europejskiej 2012/19/EU.

- Nie wolno utylizować żadnych zużytych urządzeń elektrycznych i elektronicznych jako odpady domowe; należy je oddać do odpowiednich punktów zbiórki, przewidzianych przez Władze. Prawidłowa utylizacja zużytego urządzenia przyczynia się do ochrony środowiska i uniknięcia ryzyka dla zdrowia. Dalszych informacji dotyczących utylizacji urządzenia może udzielić administracja komunalna, biuro gospodarki

odpadami komunalnymi lub sklep, w który zostało ono zakupione.

2 Opis urządzenia (Rys. A)

- 1 Podgrzewacz filiżanek.
- 2 Zespół zaparacza.
- 3 Uchwyt filtra.
- 4 Kratka na filiżanki.
- 5 Wskaźnik poziomu.
- 6 Tacka ociekowa.
- 7 Dźwignia pary.
- 8 Pokrętło pary.
- 9 Przycisk ON/OFF.
- 10 Pokrywa zbiornika na wodę.
- 11 Zbiornik na wodę (1 litr).
- 12 Miarka/praska.
- 13 Filtr na saszetki.
- 14 Filtr pojedynczy.
- 15 Filtr podwójny.
- 16 Filtr zmiękczający wodę (opcja).
- 17 Panel sterowania.
- 18 Pasek kontrolny twardości wody.
- 19 Igła do czyszczenia dyszy pary.

2.1 Opis Akcesoriów

Akcesoria w zestawie:

Miarka/praska (12)

- Element, który służy do dozowania odpowiedniej ilości zmielonej kawy do filtra oraz do jej dociśnięcia.

Filtry (13, 14, 15)

- Urządzenie zawiera 3 filtry; dwa ciśnieniowe do kawy mielonej i jeden do papierowych saszetek (Rys.B).

Pasek kontrolny twardości wody (18)

- Za pomocą dołączonego paska można sprawdzić twardość używanej wody, stosując się do wskazówek podanych w punkcie „Ustawienia urządzenia - Twardość wody”.



Użytkowanie

2.2 Opis elementów sterowniczych (Rys. A)



Przycisk ON/OFF (9)



Wciśnięcie przycisku dostarcza lub odcina zasilanie od urządzenia.

Przycisk zmiany programu wytwarzania (23)

Produkt posiada 4 funkcje espresso i funkcja pary, dostępnych w dwóch menu, **Menu Białe** i **Menu Pomarańczowe**.

Gdy urządzenie jest gotowe, po wciśnięciu tego przycisku można zmienić menu z „Białego” na „Pomarańczowe” i odwrotnie.

Przycisk	Funkcja Menu Białego
 (20)	Kawa espresso pojedyncza
 (21)	Kawa espresso podwójna
 (22)	Wytwarzanie pary

Przycisk	Funkcja Menu Pomarańczowego
 (20)	Kawa espresso pojedyncza duża
 (21)	Kawa espresso podwójna duża
 (22)	Wytwarzanie pary

Alarm odkamieniania (22)

Miganie przycisku na pomarańczowo ostrzega o konieczności przeprowadzenia procesu odkamieniania.

2.3 Przed pierwszym użyciem (Rys. D)

- Usunąć ewentualne etykiety i naklejki z ekspresu do kawy.
- Umyć i dokładnie wytrzeć komponenty ekspresu do kawy (patrz „4 Czyszczenie i konserwacja”).
- Pociągnąć pokrywkę (10) do góry i zdjąć ją ze zbiornika (11).
- Napełnić zbiornik (11) czystą, zimną wodą bezpośrednio z kranu lub za pomocą dzbanka uważając, aby nie przekroczyć wskazanego na nim maksymalnego poziomu.
- Włożyć zbiornik (11) delikatnie przyciskając, aby znajdujące się na dnie zawory otworzyły się.



Nigdy nie włączaj ekspresu do kawy bez zbiornika lub, gdy nie ma w nim wody.
NIEBEZPIECZEŃSTWO USTERKI!



Części, które mają styczność z żywnością są wykonane z odpowiednich materiałów, zgodnych z obowiązującymi normami.



3 Użytkowanie



Przed uruchomieniem ekspresu do kawy dokładnie przeczytać rozdział „1 Ostrzeżenia” oraz rozdział „2.3 Przed pierwszym użyciem”.

3.1 Pierwsze użycie (Rys. G i H)



Przed pierwszym użyciem wypłukać wewnętrzne obwody. Postępować zgodnie z poniższym opisem.

- Włączyć ekspres do kawy wciskając wyłącznik ON/OFF (9): kontrolki przycisków (20), (21) i (22) będą migać, wskazując że trwa osiąganie ustawionej temperatury. Ekspres do kawy jest gotowy do użycia, jak tylko kontrolki przestaną migać i wszystkie trzy zapalą się na stałe.
- Zamocować w ekspresie do kawy uchwyty filtra (3) z włożonym filtrem dla dwóch filiżanek (15).
- Pod otworami, z których wypływa kawa umieścić pojemnik i wcisnąć przycisk (21).
- Powtórzyć taką procedurę 5 razy.
- Umieścić pojemnik pod dyszą gorącej wody/pary (7).
- Przekręcić pokrętko pary (8) w kierunku przeciwnym do kierunku ruchu wskazówek zegara i wylać 100 ml wody.
- Ponownie przekręcić pokrętko pary (8) zgodnie z kierunkiem ruchu wskazówek zegara, aby zakończyć czynność.



Również w przypadku długiego nieużytkowania ekspresu do kawy zaleca się przeprowadzenie płukania obwodu wewnętrznego.

3.2 Zmiana programu wytwarzania (Rys. A)

- Urządzenie posiada w swojej pamięci dwa menu wytwarzania: **Menu Białe** i **Menu Pomarańczowe**. Aby przejść z jednego programu na drugi, wcisnąć przycisk (23).
- W **Menu Białym** wszystkie przyciski są podświetlone na biało, w **Menu Pomarańczowym** wszystkie przyciski są podświetlone na pomarańczowo.
- Konkretnie funkcje każdego menu wskazano w rozdziale „2.2 Opis elementów sterowniczych”.

3.3 Przygotowanie kawy espresso



Ekspres do kawy wyposażony jest w trzy filtry (RYS. B):

Filtr dla jednej filiżanki (14), filtr dla dwóch filiżanek (15) i filtr na saszetki (13). Pod każdym filtrem znajduje się odpowiednia ikona.



Aby uniknąć rozpryskiwania, nie odczepiać uchwyty filtra podczas wytwarzania kawy, poczekać kilka sekund od zakończenia procesu.

**NIEBEZPIECZEŃSTWO
OPARZENIA!**

Porady w celu uzyskania kawy o wyższej temperaturze (Rys. G)

Aby uzyskać bardziej gorącą kawę espresso należy:

- Podgrzać filiżanki poprzez wypłukanie ich niewielką ilością gorącej wody.
- Zamocować w urządzeniu uchwyty filtra (3) z włożonym filtrem, ale bez kawy. Użyć tej samej filiżanki, w której zostanie zaparzona kawa, wcisnąć przycisk 1



Użytkowanie

filiżanki (20) i wytworzyć gorącą wodę, aby ją podgrzać.



Normalne jest, że po dłuższym nieużytkowaniu urządzenia (przerwy przekraczające 30 min) pierwsze kawy nie mają odpowiedniej temperatury. Kilkakrotnie powtórzyć opisaną procedurę w celu uzyskaniu kawy o wyższej temperaturze.

Kawa mielona (Rys. B-C-E-G)

- Włożyć filtr kawy mielonej dla jednej (14) lub dwóch filiżanek (15) do uchwyty filtra (3).
- Napełnić filtr (14) lub (15) kawą mieloną, pamiętając że musi być drobno zmielona, odpowiednia do kawy espresso.
- Równomiernie rozprowadzić kawę mieloną i delikatnie docisnąć praską (12).
- Usunąć nadmiar kawy mielonej z krawędzi uchwyty filtra (3), zaczepić go w zespole zaparzacza (2) i przekręcić w prawo do pozycji zamocowania.



- Aby przygotować jedną filiżankę, napełnić odpowiedni filtr (14) jedną płaską miarką kawy (około 7 gramów)
- W celu przygotowania dwóch filiżanek napełnić odpowiedni filtr (15) dwoma płaskimi miarkami.
- Aby kawa była mocna, dobrze ubić kawę mieloną praską.
- Aby kawa była łagodna, lekko docisnąć kawę mieloną praską.
- Przed włożeniem uchwyty filtra do zespołu zaparzacza, wyczyścić krawędź filtra w celu usunięcia resztek kawy.

- Ustawić filiżankę lub filiżanki pod otworami uchwyty filtra.
- Wcisnąć przycisk żądanej funkcji. Dla każdej wybranej funkcji przygotowanie kończy się automatycznie.
- Informacje na temat napojów wskazano w punkcie 2.2 „Opis elementów sterowniczych”.
- Po zakończeniu wytwarzania poczekać kilka sekund, a następnie wyjąć uchwyty filtra (3), obracając go w lewo.

Kawa w saszetkach (Rys. B-C-F-G)

- Włożyć filtr do kawy w saszetkach (13) do uchwyty filtra (3).
- Włożyć saszetkę do uchwyty filtra (3) umieszczając ją możliwie jak najbardziej na środku. Zaczepić uchwyty filtra (3) w zespole zaparzacza (2).
- Pod otworami uchwyty filtra (3) ustawić filiżankę lub filiżanki i wcisnąć przycisk wytwarzania (20).
- W celu wyjęcia uchwyty filtra (3) po zakończeniu wytwarzania, obrócić go w lewo.



Przed przystąpieniem do wytwarzania upewnić się, że uszko saszetki znajduje się wewnątrz filtra a nie na jego krawędzi.



- W każdej chwili można przerwać parzenie, wciskając przycisk wytwarzania.



Po zakończeniu każdego wytwarzania i odczekaniu kilku sekund, zaleca się wyjęcie uchwyty filtra i usunięcie z filtra resztek kawy..



Ustawienie ilości kawy

Dla każdej funkcji można spersonalizować żadaną ilość zaparzonej kawy.

Aby zmienić ilość wytwarzanej przez ekspres kawy:

- Ustawić małą lub dużą filiżankę pod zaparaczem (2).
- Wcisnąć na co najmniej 3 sekundy jeden z przycisków odpowiadających napojowi do przygotowania (20) lub (21), dopóki jego kontrolka nie zaświeci się na stałe.
- Po osiągnięciu żądanej ilości zatrzymać parzenie, ponownie wciskając przycisk.
- Ilość została ustawiona i zapisana na stałe.

3.4 Wytwarzanie pary i przygotowanie kawy cappuccino (Rys. H i I)

- Wcisnąć przycisk (22), który zacznie migać. Poczekać na stałe podświetlenie przycisku, które wskazuje osiągnięcie prawidłowej temperatury wytwarzania pary.
- Gdy kontrolka (22) włączy się na stałe, ustawić pusty pojemnik pod lancą pary (7) i przekręcić pokrętko pary (8) w kierunku przeciwnym do kierunku ruchu wskazówek zegara, aby usunąć wodę; następnie zakręcić pokrętko.
- Wlać do pojemnika 100 ml zimnego mleka, na każdą kawę cappuccino, którą chce się przygotować.
- Umieścić pojemnik z mlekiem pod lancą pary (7) w taki sposób, aby jej końcówka stykała się z mlekiem.
- Przekręcić pokrętko pary (8) w kierunku przeciwnym do kierunku ruchu wskazówek zegara, aby uaktywnić wytwarzanie pary.
- Następnie zanurzyć lancę pary w mleku, wytwarzając wir w pojemniku.

- Po osiągnięciu optymalnej temperatury przerwać wytwarzanie, przekręcając pokrętko pary (8) w kierunku zgodnym z kierunkiem ruchu wskazówek zegara.
- Wlać spienione mleko do filiżanek z przygotowaną wcześniej kawą espresso.



- W celu przygotowania kilku kaw cappuccino, należy wcześniej przygotować wszystkie kawy espresso a następnie spienić odpowiednią do wszystkich ilość mleka.
- Po zakończeniu, natychmiast wyczyścić lancę pary (7) wilgotną szmatką.
- Usunąć resztki mleka przekręcając pokrętko w celu wypuszczenia pary.
- Wytwarzać parę przez maksymalnie 60 sekund.
- Po podgrzaniu mleka oczyścić wewnętrzną część lancy (7) wytwarzając parę przez kilka sekund.
- Aby uniknąć nagromadzenia pozostałości po mleku lub zatkania, czyścić lancę pary (7) po każdym zastosowaniu. Informacje na temat kompletnego czyszczenia lancy pary wskazano w punkcie „Czyszczenie i konserwacja”.



W przypadku bardzo wysokich filiżanek można zdjąć tackę ociekową (6).



Na rezultat funkcji pary mogą mieć wpływ użyte składniki. Dla uzyskania dobrej kawy cappuccino zaleca się użycie półtłustego lub tłustego mleka z lodówki (około 5°C).



Użytkowanie



Aby uniknąć słabo spienionego mleka lub pianki z dużymi pęcherzykami, zawsze czyścić lancę pary w sposób wskazany w punkcie „4 Czyszczenie i konserwacja”.

Sposób chłodzenia elementu grzejnego (Rys. H)



Gdy element grzejny jest zbyt gorący do zaparzenia kawy, naprzemiennie migają przyciski (20) i (21).

Jeżeli chce się przygotować kawę natychmiast po przygotowaniu mleka, należy ostudzić element grzejny.

Jeżeli nie ostudzi się elementu grzejnego, kawa będzie przypalona.

W celu szybkiego ostudzenia postępować następująco:

- Ustawić pojemnik pod lancą pary (7) i przekręcić pokrętko pary (8) w kierunku przeciwnym do kierunku ruchu wskazówek zegara w celu wytworzenia gorącej wody.
- Lanca pary (7) początkowo wytworzy parę. Uważać, aby się nie poparzyć. Następnie przystąpić do wytwarzania gorącej wody: oznacza to, że element grzejny osiągnął temperaturę odpowiednią do zaparzenia kawy.
- Przekręcić pokrętko pary (8) w kierunku zgodnym z kierunkiem ruchu wskazówek zegara i przygotować kawę.

3.5 Wytwarzanie gorącej wody (Rys. H)

- Włączyć ekspres za pomocą wyłącznika ON/OFF i poczekać, aż kontrolki wytwarzania kawy zapalą się na stałe.
- Ustawić pojemnik pod lancą pary (7).
- Przekręcić pokrętko pary (8) w kierunku przeciwnym do kierunku ruchu zegara, aby wytworzyć gorącą wodę.
- Przerwać wytwarzanie przekręcając pokrętko pary (8) w kierunku zgodnym z kierunkiem ruchu wskazówek zegara.

3.6 Dostęp do menu programowania i zmiana ustawień

- Upewnić się, że ekspres jest gotowy do użycia i przez 5 sekund przytrzymać wciśnięty przycisk (23), dopóki trzy przyciski nie zaczną migać: ekspres jest w trybie programowania.
- Ustawić ekspres do kawy według własnych upodobań (patrz na kolejnej stronie).
- Aby wyjść z menu poczekać 30 sekund, nie wciskając żadnych przycisków.

Ustawienie temperatury kawy

- Wejść do menu programowania.
- Wcisnąć przycisk (20) w celu ustawienia temperatury kawy.
- Przycisk (20) miga 3 razy, po czym włączają się kontrolki aktualnego ustawienia:









Kontrolki	Ustawienie temperatury
	Niska
	Średnia
	Wysoka





- Kontrolki zaczynają kolejno migać.
- Wcisnąć przycisk odpowiadający żądanej temperaturze: niska (20), średnia (21) lub wysoka (22).
- Wybrany przycisk miga wskazując, że wybór został zapisany i następuje emisja pojedynczego dźwięku, jeżeli są uaktywnione sygnały dźwiękowe.

Ustawienie twardości wody

- Ekspres jest fabrycznie ustawiony na „Poziom twardej wody”. Można zaprogramować ekspres na podstawie rzeczywistej twardości wody z sieci wodociągowej różnych regionów, zmniejszając w ten sposób częstotliwość odkamieniania.
- Jeżeli nie zna się twardości wody, użyć dołączonego paska kontrolnego (18), stosując się do podanych poniżej instrukcji.
- Wyjąć dołączony pasek kontrolny z opakowania.
- Całkowicie zanurzyć pasek w szklance wody z kranu na około jedną sekundę.
- Wyjąć pasek z wody i lekko nim potrząsnąć. Po około jednej minucie odczytać wynik. Jeżeli na pasku jest 5 kresek w kolorze niebieskim, wybrać ustawienie „woda miękka”.
Jeżeli na pasku jest 1 lub 2 kreski w kolorze różowym, wybrać ustawienie „woda średnia”.
Jeżeli na pasku są 3, 4 lub 5 kresek w kolorze różowym, wybrać ustawienie „woda twarda”.
- Wejść do menu programowania.
- Wcisnąć przycisk (21) w celu ustawienia twardości wody.
- Przycisk (21) miga 3 razy, po czym włączają się kontrolki aktualnego ustawienia:

Kontrolki	Ustawienie twardości wody
  	Miękka
  	Średnia
  	Twarda

- Kontrolki zaczynają kolejno migać.
- Wcisnąć przycisk odpowiadający twardości wody:

 Miękka	 Średnia	 Twarda
<10°dH	10°dH - 20°dH	>20°dH
<18°FH	18°FH - 36°FH	>36°FH
<180 mg/l CaCo ₃	180-300 mg/l CaCo ₃	360 mg/l CaCo ₃

- Wybrany przycisk miga wskazując, że wybór został zapisany i następuje emisja pojedynczego dźwięku, jeżeli są uaktywnione sygnały dźwiękowe.



Aby przedłużyć działanie ekspresu oraz zachować aromat i smak kawy, zaleca się stosowanie Filtra Zmiękczonego Smeg (opcja, nie znajduje się w zestawie). W celu jego zainstalowania i obsługi należy postępować zgodnie z dołączonymi instrukcjami. Po zainstalowaniu ustawić poziom twardości wody na „Soft”, postępując zgodnie z instrukcjami podanymi w poprzednim punkcie.



Czyszczenie i konserwacja

Ustawienie czasu automatycznego wyłączenia

Z uwagi na oszczędność energetyczną, ekspres do kawy posiada funkcję automatycznego wyłączenia, która uaktywnia się w przypadku dłuższego nieużywania.

W celu ponownego włączenia urządzenia, wcisnąć jakikolwiek przycisk na panelu sterowania.

W celu ustawienia czasu automatycznego wyłączenia:

- Wejść do menu programowania (patrz rozdział „3.6 Dostęp do menu programowania i zmiana ustawień”).
- Wcisnąć przycisk (22), aby ustawić czas automatycznego wyłączenia.
- Przycisk (22) miga 3 razy, po czym włączają się kontrolki aktualnego ustawienia:

Kontrolki	Ustawienie czasu
	10 minut
	30 minut
	1 godz.

- Kontrolki zaczynają kolejno migać.
- Wcisnąć przycisk odpowiadający czasowi, który chce się ustawić wybierając 10 minut (20), 30 minut (21) lub 1 godzinę (22).
- Wybrany przycisk miga wskazując, że wybór został zapisany i następuje emisja pojedynczego dźwięku, jeżeli są uaktywnione sygnały dźwiękowe.

Przywracanie ustawień fabrycznych

Aby przywrócić ustawienia fabryczne:

- Równocześnie wcisnąć i przytrzymać przyciski (21) i (23) przez co najmniej 10 sekund.
- Wszystkie przyciski migną jeden raz wskazując, że oryginalne ustawienia zostały przywrócone.

Aktywacja/dezaktywacja sygnałów dźwiękowych

- Na urządzeniu są domyślnie ustawione aktywne sygnały dźwiękowe.
- Można wyłączyć/włączyć sygnały dźwiękowe przytrzymując wciśnięte przez 5 sekund przyciski (20) i (23);
- Przycisk (20) miga trzy razy wskazując, że ustawienie zostało zapisane.

4 Czyszczenie i konserwacja

4.1 Ostrzeżenia



Niebezpieczeństwo porażenia prądem.

- Przed przystąpieniem do czyszczenia ekspresu do kawy wyjąć wtyczkę z gniazdka.
- Nie zanurzać ekspresu w wodzie lub innych płynach.
- Przed rozpoczęciem czyszczenia poczekać, aż ekspres do kawy ostygnie.



Ryzyko uszkodzenia powierzchni.

- Nie stosować strumieni pary do czyszczenia ekspresu.
- Nie stosować produktów czyszczących zawierających chlor, amoniak lub wybielacze na wykończonych metalową powłoką częściach (np. anodowane, niklowane, chromowane).
- Nie stosować ściernych lub agresywnych detergentów (np. produktów w proszku, odplamiaczy i metalowych gąbek).
- Nie stosować materiałów chropowatych, ściernych lub ostrych metalowych skrobaków.

4.2 Czyszczenie korpusu ekspresu do kawy

Aby utrzymać zewnętrzne powierzchnie w dobrym stanie należy regularnie je czyścić po każdym użyciu. Zawsze poczekać, aż urządzenie ostygnie. Czyścić miękką i wilgotną szmatką.

4.3 Czyszczenie komponentów ekspresu do kawy

Czyszczenie tacki ociekowej (Rys. I)

Tacka ociekowa (6) posiada czerwony czujnik poziomu (5), który wystaje z podstawki na filiżanki w momencie przekroczenia maksymalnego poziomu płynu.

- Wyjąć podstawkę na filiżanki (4) a następnie tackę ociekową (6) w celu jej opróżnienia.
- Wyczyścić tackę (6) szmatką i umieścić na miejscu wraz z podstawką na filiżanki (4).

- Dokładnie wysuszyć komponenty i zamontować je w urządzeniu.

Czyszczenie filtrów kawy

Regularnie czyścić filtry kawy (13), (14) i (15) pod bieżącą wodą. Jeżeli otwory są zatkane wyczyścić je dołączoną do wyposażenia igłą (19).

Czyszczenie lancy pary (Rys. L)

Natychmiast po użyciu wyczyścić lancę pary (7).

- Przekręcić pokrętło pary (8) w kierunku przeciwnym do kierunku ruchu wskazówek zegara, aby wytworzyć odrobinę pary i wylać pozostałe wewnątrz mleko.
- Sprawdzić, czy otwór wylotu pary nie jest zatkany. W przypadku osadu, wyczyść otwór wylotowy dołączoną do wyposażenia igłą (19).

Czyszczenie zespołu zaparzacza

Po przygotowaniu około 200 kaw należy wypłukać zespół zaparzacza (2) używając 500 ml wody. Wcisnąć jeden z przycisków kawy (20) lub (21) nie wsypując kawy mielonej i nie wkładając saszetki z kawą.

Czyszczenie zbiornika na wodę

Okolo raz w miesiącu czyścić zbiornik na wodę (11) wilgotną szmatką i delikatnym detergentem.



4.4 Odkamienianie

Przeprowadzić odkamienianie ekspresu do kawy, gdy miga pomarańczowa kontrolka przycisku (pary).

Dopóki nie zostanie wykonana procedura odkamieniania, ostrzeżenie będzie się wyświetlać za każdym razem, gdy urządzenie wyjdzie ze stanu stand by.

W celu wykonania cyklu odkamieniania, postępować w następujący sposób:

- Całkowicie opróżnić zbiornik na wodę (11) i wyjąć filtr zmiękczający (jeżeli jest obecny).
- Napełnić do poziomu MAX zbiornik na wodę (11) roztworem wody i odkamieniacza, w stosunku zalecanym przez jego producenta.
- Zdjąć uchwyt filtra (3) i ustawić pojemnik pod dyszą (2) i lancą pary (7).
- Włączyć urządzenie wciskając przycisk ON/OFF.
- Gdy tylko urządzenie będzie gotowe, wcisnąć i przytrzymać przez 10 sekund przycisk (22), dopóki pomarańczowa dioda LED nie zapali się na stałe.
- Przekręcić pokrętło pary (8) w kierunku przeciwnym do kierunku ruchu wskazówek zegara.
- Wcisnąć przycisk (22), aby rozpocząć odkamienianie; przycisk (22) zacznie migać.
- Cykl odkamieniania automatycznie wykonuje całą serię płukań, w celu usunięcia kamienia z wnętrza ekspresu do kawy, aż do całkowitego opróżnienia zbiornika (11).
- Następuje przerwanie cyklu odkamieniania i zapala się biała kontrolka (22).
- Wyjąć zbiornik na wodę (11), opróżnić go i wypłukać.

- Napełnić zbiornik (11) wodą do maksymalnego poziomu i włożyć go na miejsce.
- Ustawić pusty pojemnik pod lancą pary (7) oraz drugi pod zespołem zaparzacza (2) i sprawdzić, czy pokrętło pary (8) znajduje się w pozycji poziomej.
- Ponownie wcisnąć przycisk pary (22), aby uruchomić cykl płukania.
- Gdy zbiornik (11) jest pusty oznacza to, że cykl odkamieniania zakończył się; urządzenie powraca do stanu gotowości.
- Przekręcić pokrętło pary (8) w kierunku zgodnym z kierunkiem ruchu wskazówek zegara.



Niebezpieczeństwo obrażeń ciała.

- Odkamieniacz zawiera kwasy, które mogą podrażnić skórę i oczy.
- Skrupulatnie przestrzegać instrukcji producenta, a w przypadku kontaktu ze skórą lub oczami zastosować się do wskazówek bezpieczeństwa zamieszczonych na opakowaniu.
- Aby uniknąć uszkodzenia ekspresu do kawy, używać odkamieniaczy zalecanych przez firmę Smeg.

Co robić, jeżeli...



Problem	Możliwe przyczyny	Rozwiązanie
Kawa nie wypływa.	Brak wody w zbiorniku (11). Migają przyciski (20) i (21)	Napełnić zbiornik (11).
	Otworki filtra (13-14-15) są zatkane.	Wyczyścić filtr (13-14-15) dołączoną do wyposażenia igłą (19).
	Zbiornik (11) jest nieprawidłowo włożony.	Prawidłowo umieścić zbiornik (11) na swoim miejscu.
	Obecność kamienia.	Przeprowadzić cykl odkamieniania.
Kawa kapie z uchwytu filtra (3) a nie z jego otworów.	Uchwyt filtra (3) jest źle założony lub jest brudny.	Prawidłowo założyć uchwyt filtra (3) i przekrócić do oporu. Wyczyścić uchwyt filtra(3).
	Uszczelka zespołu zaparacza jest zużyta.	Wymienić, zwracając się do autoryzowanego Centrum Serwisowego.
	Otworki są zatkane.	Wyczyścić otworki.
	Filtr jest zbyt napełniony.	Wsypać odpowiednią ilość do filtra używając dołączonej do wyposażenia miarki.
Nie można zaczepić uchwytu filtra (3) w ekspresie do kawy.	Filtr jest zbyt napełniony.	Użyć miarki (12) znajdującej się w wyposażeniu i prawidłowego filtra.
Ekspres do kawy nie działa i migają wszystkie kontrolki.	Możliwa usterka.	Odłączyć ekspres do kawy i skontaktować się z autoryzowanym Centrum Serwisowym.
Pianka na kawie jest jasna i szybko wydobywa się z otworu.	Kawa mielona nie jest dobrze dociśnięta.	Mocniej dociskać kawę.
	Wsypano zbyt mało kawy mielonej.	Zwiększyć ilość kawy.
	Kawa jest zbyt grubo zmielona.	Używać kawy mielonej przeznaczonej do ekspresów do kawy espresso.
	Kawa mielona jest nieodpowiedniej jakości.	Zmienić rodzaj stosowanej kawy mielonej.



Co robić, jeżeli...

Problem	Możliwe przyczyny	Rozwiązanie
Pianka na kawie jest ciemna i powoli wypływa z otworu.	Zbyt mocno ubito kawę mieloną.	Docisnąć kawę delikatniej.
	Wsypano zbyt dużo kawy mielonej.	Zmniejszyć ilość.
	Zespół zaparacza (2) lub filtr (13-14-15) są zatkane.	Wyczyścić zespół zaparacza (2) i filtr (13-14-15).
	Kawa jest zbyt drobno zmielona.	Używać kawy mielonej przeznaczonej do ekspresów do kawy espresso.
Przez kilka sekund migają kontrolki (20) i (21).	Obecność kamienia.	Przeprowadzić cykl odkamieniania.
	Pokrętło pary (8) jest otwarte.	Zakręcić pokrętło pary (8), przekręcając je w kierunku zgodnym z kierunkiem ruchu wskazówek zegara.
	Zbyt wysoka temperatura elementu grzejnego.	Schłodzić element grzejny jak wskazano na stronie 6.
	Brak wody w zbiorniku (11).	Napełnić zbiornik (11).
Kawa nie jest gorąca.	Zbiornik (11) jest nieprawidłowo włożony.	Prawidłowo umieścić zbiornik (11) na swoim miejscu.
	Urządzenie nie było użytkowane przez dłuższy okres czasu.	Zwiększyć temperaturę kawy w menu programowania, zgodnie ze wskazówkami podanymi w punkcie „Ustawienie temperatury kawy”. Gorącą wodą z ekspresu podgrzać filiżankę, w której zostanie przygotowana kawa, jak wskazano w punkcie 3.3.
	Filiżanki nie zostały podgrzane.	Podgrzać filiżanki płuczając je gorącą wodą (Zwróć uwagę: można użyć funkcji gorącej wody).

Co robić, jeżeli...



Problem	Możliwe przyczyny	Rozwiązanie
Pianka nie jest idealna.	Lanca pary jest brudna.	Dokładnie wyczyścić lancę pary, zdejmując stalową dyszę i stosując się do wskazówek zawartych w instrukcji. Zwróć Uwagę: jakość pianki zależy od rodzaju zastosowanego mleka i jego temperatury.
Urządzenie nie wytwarza pary.	Funkcja pary nie została prawidłowo uaktywniona.	Zastosować się do wskazówek z punktu „Wytwarzanie Pary”.
	Urządzenie nie osiągnęło temperatury niezbędnej do wytwarzania pary.	Poczekać na osiągnięcie temperatury; zostanie to wskazane podświetleniem na stałe przycisku (22).
Podczas parzenia kapie z lancy pary	Obecność kamienia.	Przeprowadzić cykl odkamieniania.
	Obecność kamienia	Przeprowadzić cykl odkamieniania.



Jeżeli problem nie zostanie rozwiązany lub w razie innych nieprawidłowości, skontaktować się z najbliższym centrum serwisowym.