

BEMÆRKNINGER	229	Brug af kogepladen	238
Generelle sikkerhedsanvisninger	229	Yderligere funktioner	240
Installation	232	Særlige funktioner	242
Apparatets formål	233	Brugermenu	242
Denne brugermanual	233	Sikkerhedsfunktion	244
Producentens ansvar	234	Fejlmeddelelser	244
Identifikationsskilt	234	RENGØRING OG VEDLIGEHOLDELSE	
Bortskaffelse	234	245	
For energibesparelse	234	Rengøring af den glaskeramiske kogeplade	245
Sådan læser du brugermanualen	234	Hvad bør man gøre hvis...	245
BESKRIVELSE	235	INSTALLATION	246
Generel beskrivelse	235	Elektrisk tilslutning	246
Betjeningspanel	236	Procedure for effektbegrænsning	247
ANVENDELSE	237	Udskæring i køkkenbordet	247
Indledende indgreb	237	Indbygget	248
Basisfunktioner	238	Fastgørelse til indbygningsmøblet	249
		Til installatøren	249

Vi anbefaler, at du nøje læser denne vejledning, som angiver alle anvisninger til at holde det købte apparat i perfekt funktionsmæssig og æstetisk stand. For yderligere informationer om produktet: www.smeg.com

BEMÆRKNINGER

Generelle sikkerhedsanvisninger

Skader på personer

- Dette apparat og dets tilgængelige dele bliver meget varme under brugen. Børn skal holdes på sikker afstand af apparatet.
- Beskyt hænderne med grillhandsker under brugen.
- Forsøg aldrig at slukke en flamme/ild med vand: Sluk apparatet, og dæk flammen med et låg eller brandhæmmende tæppe.
- Brugen af dette apparat er tilladt for børn fra 8 år og for personer med nedsat fysisk, sensorisk eller mental kapacitet

- eller med manglende erfaring eller kendskab, hvis de overvåges eller instrueres i sikker brug af apparatet og i de eventuelle farer, der er forbundet hermed.
- Børn må ikke lege med apparatet.
- Hold børn på under 8 år på afstand, hvis de ikke er konstant overvågede.
- Lad ikke børn under 8 år nærme sig apparatet, mens det er i funktion.
- Rengøring og vedligeholdelse må ikke udføres af børn uden overvågning.
- Vær yderst opmærksom på den hurtige opvarmning af

kogezonerne. Undgå at opvarme gryder uden indhold. Fare for overophedning.

- Aktiver låsning af betjeningsknapperne, hvis der er børn eller husdyr i hjemmet, der er så stand til at nå kogepladen.
- Undgå at berøre eller rengøre kogepladens overflade under drift eller når kontrollamperne for restvarme er tændte.
- Sluk for pladerne efter brugen. Man bør aldrig kun henholde sig til sensoren for identifikation af gryder.
- Vær yderst opmærksom på børn, da de har svært ved at se indikationen af restvarme. Efter brugen forbliver kogezonerne meget varme i et vist stykke tid, også selvom de er slukkede. Undgå at børn kommer i kontakt med dem.
- Tilberedningsprocessen skal altid være under kontrol. En tilberedningsproces med kort varighed skal overvåges konstant.
- ADVARSEL: En tilberedningsproces med fedt- og/eller olieholdige fødevarer uden opsyn kan være farligt og kan medføre brand.
- Fedt og olie kan selvantænde hvis det overophedes. Efterlad ikke komfuret under tilberedning af madvarer som indeholder olie eller fedt. Hvis

olier eller fedt selvantændes, må ilden aldrig slukkes med vand. Læg låg på gryden og sluk for den berørte kogezone.

- Brandfare: Brug ikke Booster og/eller Double Booster-funktionerne (hvis til stede) til at opvarme fedt- eller olieholdige fødevarer.
- Under tilberedningen må man ikke lægge metalgenstande, såsom bestik eller køkkengrej på kogepladens overflade, da de kan overophede.
- Brug ikke dåser, lukkede beholdere eller plastikbeholdere til tilberedningen.
- Brug ikke magnetiske dåser.
- Brug ikke bordskånere eller andet materiale mellem bunden af beholderen og den glaskeramiske overflade, fare for forbrændinger.
- Indsæt ikke spidse metalgenstande (bestik eller værktøj) i apparatets åbninger.
- Undgå at anvende eller opbevare brandfarligt materiale i nærheden af apparatet eller lige under kogepladen.
- Sluk apparatet efter brugen.
- Træk aldrig i kablet for at hive stikket ud (hvis monteret).
- BRUG IKKE AEROSOLER I NÆRHEDEN AF APPARATET, MENS DET ER I FUNKTION.
- DER MÅ IKKE FORETAGES

ÆNDRINGER PÅ DETTE APPARAT.

- Før ethvert indgreb på apparatet (installation, vedligeholdelse, placering eller flytning), skal man altid bære personligt sikkerhedsudstyr.
- Rengør ikke apparatet, mens det stadig er varmt eller i funktion.
- Efter brugen forbliver kogezoneerne meget varme i et vist stykke tid, også selvom de er slukkede. Rør ikke kogepladens overflade.
- Før ethvert indgreb på apparatet skal man deaktivere den elektriske hovedforsyning.
- Forsøg aldrig at reparere apparatet selv eller uden indgreb fra en kvalificeret tekniker.
- Såfremt det elektriske forsyningskabel er beskadiget, skal man, for at undgå enhver fare, øjeblikkeligt kontakte det tekniske servicecenter, som vil sørge for at udskifte det.
- I tilfælde af revner eller sprækker, eller hvis den glaskeramiske overflade går i stykker, skal apparatet omgående slukkes. Afbryd strømforsyningen, og kontakt det tekniske servicecenter.
- Bærere af pacemakere eller andre lignende anordninger skal sikre sig at funktionaliteten i dette udstyr ikke skades af

induktionsfeltet, hvis gammafrekvens ligger mellem 20 og 50 kHz.

- Den elektromagnetiske induktionskogeplade tilhører Gruppe 2 og Klasse B (EN 55011) i overensstemmelse med bestemmelserne vedrørende elektromagnetisk kompatibilitet.

Skader på apparatet

- På dele i glas må ikke anvendes skurepulver eller ætsende rengøringsmidler (f. eks. pulverprodukter, pletfjernere eller stålsvampe).
- Anvend eventuelt køkkenredskaber i træ eller plastik.
- Sæt dig ikke på apparatet.
- Den glaskeramiske overflade må ikke bruges som støtteflade.
- Anvend ikke apparatet som støtteflade.
- Bloker ikke åbningerne, ventilations- og udluftningsspalterne.
- Anvend ikke kogepladen, hvis en eventuel ovn installeret under denne er i gang med pyrolyseprocessen.
- Brug ikke dampstråler til rengøring af apparatet.
- Efterlad ikke apparatet uden opsyn under tilberedninger som kan frigive fedt og olie, der kan antænde, hvis det overophedes. Vær yderst

forsigtig.

- Brandfare: Opbevar ikke genstande på kogepladen.
- BRUG UNDER INGEN OMSTÆNDIGHEDER APPARATET TIL OPVARMNING AF OMGIVELSERNE.
- Gryderne og panderne eller bestikket skal være anbragt inden for kogepladens omkreds.
- Alle gryder og pander skal have en flad og regelmæssig bund.
- I tilfælde af spild hvis indholdet er kogt over, skal den overskydende væske fjernes fra kogepladen.
- Spild ikke syreholdige stoffer, såsom citronsaft eller eddike på kogepladen.
- Undgå at spilde sukker eller søde blandinger på kogepladen under tilberedningen.
- Læg ikke materialer eller substanser, der kan smelte eller antænde (papir, plastik eller sølvpapir) på kogepladen under tilberedningen.
- Sæt gryderne direkte på den glaskeramiske kogeplade.
- Anbring ikke tomme gryder og pander på de tændte kogezone.
- Anvend ikke materialer, som er ru eller slibende, eller skarpe metalskrabere.

- Den glaskeramiske kogeplade er meget modstandsdygtig. Man bør dog undgå at hårde, solide genstande falder ned på overfladen, da de kan ødelægge den.
- På ståldele eller dele, som er overfladebehandlet med metalfinish (f. eks. anodiseringer, forniklinger, og forkromninger), må ikke anvendes produkter til rengøringen, som indeholder klor, ammoniak eller blegemiddel.
- Apparatet er ikke udviklet til funktion med eksterne timere eller med fjernbetjeningssystemer.

Installation

- DETTE APPARAT **MÅ IKKE INSTALLERES** PÅ BÅDE ELLER I CAMPINGVOGNE.
- Placér apparatet i køkkenelementet med hjælp fra en anden person.
- Kontrollér, at køkkenelementet råder over de påkrævede åbninger.
- Kontrollér, at køkkenelementets materiale er varmeresistent.
- Installation og serviceindgreb skal udføres af kvalificeret personale under overholdelse af de gældende standarder.
- Den elektriske tilslutning skal udføres af en kvalificeret tekniker.
- Det er et krav, at der er

- jordtilslutning i henhold til sikkerhedsstandarderne for det elektriske anlæg.
- Anvend kabler, der er varmeresistente op til mindst 90 C.
 - Lad forsyningskablet passere bag på køkkenelementet. Sørg for at det ikke berører den nederste del af kogepladen eller en eventuelt indbygget ovn under denne.
 - Vær opmærksom ved tilslutning af andre elektriske apparater. Strømforsyningsledningerne må ikke komme i kontakt med de varme kogezoneer.
 - Spændingsmomentet på skrueerne på forsyningskablerne på klemkassen skal være lig med 1,5-2 Nm.
 - Fastgør ikke apparatet for fast til køkkenelementet, da det kan medføre skader under brugen eller delvis blokere udluftningsspalterne.
 - Installation og eventuel udskiftning af det elektriske tilslutningskabel må udelukkende udføres af teknisk kvalificeret personale.
 - Såfremt det elektriske forsyningskabel er beskadiget, skal man, for at undgå enhver fare, øjeblikkeligt kontakte det tekniske servicecenter, som vil sørge for at udskifte det.
 - Før ethvert indgreb på apparatet (installation,

vedligeholdelse, placering eller flytning), skal man altid bære personligt sikkerhedsudstyr.

- Før ethvert indgreb på apparatet skal man deaktivere den elektriske hovedforsyning.
- Apparatet skal kunne frakobles efter installationen, med tilgængeligt stik eller afbryder i tilfælde af fast tilkobling.
- Udstyr forsyningslinjen med en flerpolet afbryder, med en kontaktafstand, der helt afbryder strømmen under overspændingskategori III betingelser i overensstemmelse med reglerne for installation.
- Dette apparat kan anvendes op til en maksimal højde på 2000 meter over havets overflade.

Apparatets formål

Dette apparat er beregnet til tilberedning af fødevarer i hjemmet. Enhver anden anvendelse er ukorrekt. Desuden må det ikke anvendes:

- i medarbejderkøkkenet i butikker, på kontorer og i andre arbejdsmiljøer;
- på gårde/ bondegårdsferiesteder;
- af gæster på hoteller, moteller og indkvarteringsområder;
- på bed and breakfasts.

Denne brugermanual

- Denne brugermanual udgør en integreret del af apparatet og skal opbevares i hel stand på et lettilgængeligt sted for brugeren

under hele apparatets levetid.

- Læs denne manual grundigt, inden du bruger apparatet.
- Forklaringerne i denne manual omfatter billeder, der beskriver det, der normalt vises på displayet. Vi minder dog om, at apparatet kan være udstyret med en opdateret version af systemet, hvilket betyder at det, som vises på displayet, kan afvige fra det, som angives i manualen.

Producentens ansvar

Fabrikanten fraskriver sig ethvert ansvar for skader på personer eller ejendom, som skyldes:

- en anden anvendelse af apparatet end den foreskrevne;
- manglende overholdelse af forskrifterne i brugermanualen;
- manipulering, også af en enkelt del af apparatet;
- anvendelse af uoriginale reservedele.

Identifikationsskilt

Identifikationsskiltet indeholder de tekniske data, serienummeret og mærkningen.

Identifikationsskiltet må aldrig fjernes.

Bortskaffelse



Dette apparat, som er i overensstemmelse med det europæiske WEEE-direktiv (2012/19/EU), skal bortskaffes separat fra andet affald i slutningen af dets livscyklus.

Dette apparat indeholder ikke stoffer i en sådan mængde, at de betragtes som sundheds- og miljøskadelige ifølge gældende europæiske direktiver.



Elektrisk spænding
Fare for dødeligt elektrisk stød

- Deaktiver hovedstrømforsyningen.
- Fjern forsyningskablet fra det elektriske anlæg.

For bortskaffelse af apparatet:

- Tag det elektriske strømforsyningskabel ud, og fjern det.
- Bring efter endt brug apparatet til en genbrugsplads, som er specialiseret i sortering af elektrisk og elektronisk affald, eller tilbagelever det til forhandleren, hvor det er købt, ved køb af et nyt tilsvarende apparat.

Det præciseres, at der til apparatets emballage anvendes materialer, som ikke forurener, og som kan genanvendes.

- Bring emballagematerialerne til en genbrugsplads.



Plastikemballage
Fare for kvælning

- Efterlad ikke emballagen eller dele af den uden opsyn.
- Lad ikke børn bruge emballagens plastikposer til leg.

For energibesparelse

- Diameteren på grydens bund må ikke rage ud over de prægede linjer på den glaskeramiske overflade.
- Gryderne må ikke placeres uden for kogepladens ramme og hen over displayet.
- Når man køber en gryde, skal man være opmærksom på, om den anviste diameter henviser til bunden eller til grydens diameter foroven, da sidstnævnte næsten altid er større end bunden.
- Ved tilberedning af retter med lang tilberedningstid kan man spare tid og energi ved at anvende en trykkoger, der desuden gør det muligt at bevare vitaminerne i fødevarerne.
- Man skal sikre sig, at der er tilstrækkelig væske i trykkogeren, da overophedning grundet for lidt væske kan beskadige både trykkogeren og kogezone.
- Om muligt, lægges et låg, der passer i størrelsen, på gryden.
- Vælg den gryde, der passer til den mængde mad, der skal tilberedes. En stor, men halvtom gryde har et stort energitab.



Hvis kogepladen og en evt. ovn anvendes samtidigt, kan den maksimale grænse for anvendelig effekt under særlige forhold være overskredet af selve det elektriske anlæg.

Sådan læser du brugermanualen

Denne brugermanual anvender de følgende læsekonventioner:



Advarsel/Forsigtig



BESKRIVELSE

Generel beskrivelse

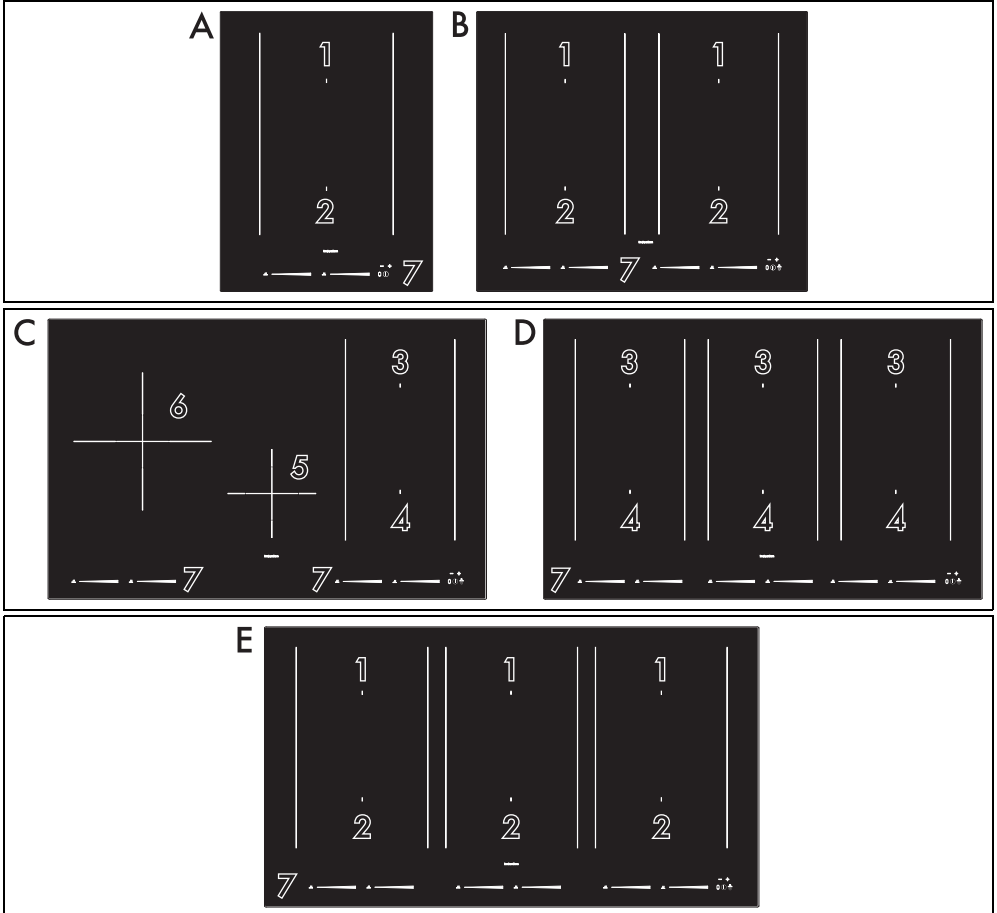

- 1, 2,..., 6: Induktionskøgezone
- 7: Betjeningspanel
- A: Modeller 38 cm.
- B: Modeller 60 cm.
- C: Modeller 80 cm med 4 køgezone.
- D: Modeller 80 cm med 6 køgezone.
- E: Modeller 90 cm.

Zone	Dimensioner H x L (mm)	Maks. anvendt effekt (W)*	Anvendt effekt i booster-funktion (W)*	Anvendt effekt i double booster-funktion (W)*
1 - 2 Enkeltzoner	182 x 240	2100	2500	3000

Zone	Dimensioner H x L (mm)	Maks. anvendt effekt (W)*	Anvendt effekt i booster-funktion (W)*	Anvendt effekt i double booster-funktion (W)*
1 + 2 Brofunktion	365 x 240	3000	3700	-
3 - 4 Enkeltzoner	182 x 200	2100	2500	3000
3 + 4 Brofunktion	365 x 200	3000	3700	-
5	160 x 160	1400	2100	-
6	250 x 250	2300	3000	-

* Effekterne er vejledende og kan variere afhængigt af det anvendte køkkengrej eller de indstillede værdier.

Betjeningspanel

Kogezoneområde



Liste over knapper



Skydebjælke: Øger eller mindsker effektniveauet for en kogezone.

 Warming-funktionsknap: aktiverer holde varm-funktionen.

Liste over ikoner

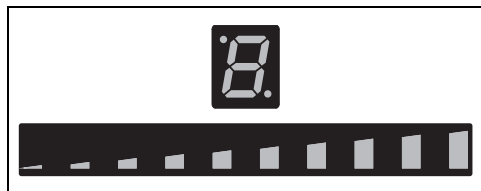



Grafisk bjælke og kogezone-display: Angiver effektniveauet, som er valgt for en kogezone.

 Ikonet Warming-funktion: Angiver, at holde varm-funktionen er aktiv.

 Nøgleikon: Angiver, at knapperne er låst.

 Urikon: Angiver timerindstillingen for en kogezone.

  Ikoner for Bridge-funktionen: Angiver, at multizone-funktionen er aktiv.

Området med de primære betjeningslementer

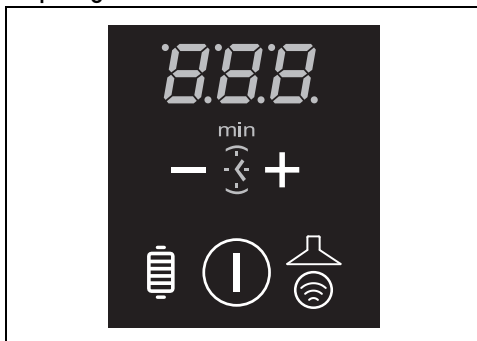

 Knappen On/Off: Tænder eller slukker kogepladen.

 Auto-Vent 2.0 funktionsknap: aktiverer

kommunikationen mellem kogepladen og emhætten (kun på nogle modeller).

 Grillfunktionsknop: aktiverer grillfunktionen.

 Knap, som øger eller mindsker en værdi.

 Minuttællerikon: Angiver aktivering af den selvstændige minuttæller.

 Timerdisplay.

 Hvis symbolet  ikke vises, betyder det, at apparatet ikke er klargjort til trådløs kommunikation med emhætten.

Fordele ved tilberedning med induktion

 Apparatet er udstyret med en induktionsgenerator for hver kogezone. Hver generator under den glaskeramiske kogeplade danner et elektromagnetisk felt, som inducerer en varmemstrøm på grydens bund. Varmen udsendes ikke længere på induktionskogezone, men dannes direkte inde i gryden eller panden af induktionsstrømmene.

- Energibesparelse takket være den direkte overførsel af energi til gryden (det er

nødvendigt at anvende magnetiserende køkkengrej), i forhold til traditionel elektrisk tilberedning.

- Højere sikkerhed takket være overførslen af energi, som kun sker til gryden som er placeret på kogepladen.
- Øget ydelse ved energioverførsel fra induktionskogezone til grydens bund.
- Hurtig opvarmning.
- Reduceret forbrændingsfare, da overfladen kun opvarmes ved grydens bund; spildte madvarer sætter sig ikke fast.

Effektstyring

Kogepladen er forsynet med et styringsmodul, som optimerer/begrænser energiforbruget. Hvis de samlede indstillede effektniveauer overstiger den maksimale tilladte grænse, sørger den elektroniske styreenhed for at styre den forsynede effekt på pladerne. Modulet forsøger at opretholde de maksimale effektniveauer, der kan forsynes. På displayet vises de indstillede niveauer fra det automatiske styringsmodul.

 Højeste prioritet gives til den senest indstillede zone.

 Effektstyringsmodulet indvirker ikke på apparatets samlede elektriske forbrug.

ANVENDELSE

Indledende indgreb

 Se Generelle sikkerhedsanvisninger.

- Fjern eventuel beskyttelsesfilm ud- eller indvendigt fra apparatet og tilbehøret (hvis til stede).
- Fjern eventuelle mærkater (undtaget skiltet med tekniske data).

Gryder som kan anvendes til tilberedning på induktionskogepladen

Gryder som anvendes til tilberedning med induktion skal være af metal, have de rette magnetiske egenskaber, og en bund af tilstrækkelige dimensioner.

Egnede gryder og pander:

- Gryder og pander i emaljeret stål med tyk bund.

- Gryder og pander i støbejern med emaljeret bund.
- Gryder og pander i flerlaget rustfrit stål, rustfrit stål med jernlegering, og aluminium med særlig bund.

Uegnede gryder og pander:

- Gryder og pander i kobber, rustfrit stål, aluminium, ildfast glas, træ, keramik og terrakotta.

Diametre af beholdere

For at sikre sig, at apparatet registrerer gryderne korrekt og for de bedste tilberedningsresultater, skal gryderne være i de mål, der vises i den

efterfølgende tabel.

Kogezoner	Minimumsdi- meter (mm)	Anbefalet dia- meter (mm)
1 - 2 (Enkelte)	90 - 110	170 - 190
1 - 2 (Bridge)	190 - 230	240
3 - 4 (Enkelte)	90 - 110	160 - 180
3 - 4 (Bridge)	190 - 230	200
5	70 - 90	160
6	110 - 130	250

Tag følgende i betragtning:



- Gryderne må ikke overskride linjerne på apparatets overflade.
- Lad ikke gryderne stå ved kanterne af den glaskeramiske overflade eller betjeningspanelet.
- En eventuel grillpande må maks. måle 36 x 24 cm for zone 1 - 2 og 36 x 20 cm for zone 3 - 4.
- Brug ikke grillpanden på zone 5 og 6.

Basisfunktioner

Første tilslutning til strømforsyningen

Ved første tilslutning til strømforsyningen, eller efter en strømafbrydelse og genopretning af denne, udføres en automatisk kontrol, som tænder kontrollamper og display i nogle sekunder. Derefter kan man igen anvende apparatet normalt.

Tænding og slukning

For at tænde apparatet skal du trykke på knappen  og holde den nede i mindst et sekund. For at slukke for apparatet skal man trykke på tasten , indtil lydsignalet lyder. Efter tænding slukker apparatet automatisk efter ca. 10 sekunder uden aktivitet.

Brug af kogepladen

Tænding af kogezonerne

 Apparatet er udstyret med et automatisk system til genkendelse af gryder.

Efter tænding af apparatet:

1. Placer en gryde (egnet til tilberedning med induktionsvarme og ikke tom) på kogezonen, som du ønsker at bruge.
2. Displayet for kogezonen, hvor gryden er placeret, tænder automatisk og viser .

Regulering af kogezonen

Kontrollér, at kogezonen aktiveres, når du stiller en gryde på den:

1. Placer en finger til venstre for skydebjælken for den kogezone, som skal anvendes.



Nu er effektivværdien angivet som svarende til



2. Før fingeren imod højre eller venstre for at vælge en effekt fra 1 til 9 eller aktiver funktionerne Booster eller Double Booster (se de pågældende kapitler).

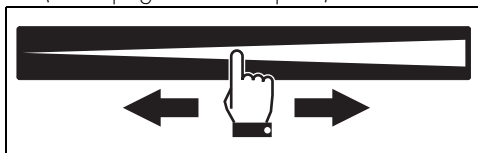

Displayet for zonen, som anvendes, angiver den indstillede effektivværdi.



Det er også muligt at vælge effektivniveauet med direkte tryk på skydebjælken mod det punkt, der svarer til det ønskede effektivniveau.

Slukning af kogezonerne

1. Før fingeren til venstre til enden af skydebjælken for kogezonen, som skal slukkes.



1. Displayet for den valgte zone viser værdien



For at slukke mere end en kogezone samtidig skal man blot slukke apparatet på knappen .

Oversigtstabel over effektivniveauer

Effekten kan indstilles på forskellige niveauer. I tabellen nedenfor findes anvisningerne for de

forskellige tilberedningstyper.

Effektniveau	Egnet til:
0	OFF position
fra 1 til 2	Tilberedning af små mængder mad (minimum effekt)
fra 3 til 4	Tilberedning
fra 5 til 6	Tilberedning af større mængder mad, og stege i større stykker
fra 7 til 8	Stegning, friturestegning med panering
9	Stegning



Bring store mængder vand i kog (maksimal effekt, se „Boostersfunktion“ og „Double Boostersfunktion“)

Boostersfunktion



Se Generelle sikkerhedsanvisninger.

Boostersfunktionen gør det muligt at opvarme en beholder til maksimal temperatur i en begrænset periode. Nyttig til at bringe store mængder vand i kog på kort tid.

Når pladen er tændt og en kogezone er valgt:

1. Før fingeren fra venstre til højre ende på skydebjælken.

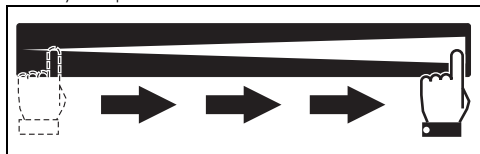

Boostersfunktionen kan også aktiveres med et enkelt tryk på yderste højre ende af skydebjælken.

2. Boostersfunktionen aktiveres og displayet for kogezone viser symbolet **P**.



Boostersfunktionen forbliver aktiv i maksimalt 5 minutter, hvorefter effektniveauet på zonen vender tilbage til 9.

For at deaktivere Boostersfunktionen skal man blot reducere effektniveauet på kogezone eller slukke apparatet.

Double Booster-funktion



Se Generelle sikkerhedsanvisninger.

Double Booster-funktionen giver mulighed for større effekt end Boostersfunktionen.

Når Boostersfunktionen er aktiveret for en kogezone, skal man igen trykke yderst til højre på skydebjælken; symbolerne **|||** og **P** vises i rækkefølge for at angive, at Double Boostersfunktionen er aktiv.

Vælg et andet effektniveau eller sluk for apparatet for at deaktivere funktionen.

Bridge-funktionen (kun på nogle modeller)



Denne funktion styrer automatisk en ensartet fordeling af effekten på begge de involverede zoner.

Ved hjælp af denne funktion er det muligt at styre to kogezone samtidig (forreste og bageste) til brug af gryder såsom fiskegryder eller beholdere med aflang form.

Efter tænding af kogepladen:

1. Placer to små beholdere eller en med aflang form på lodret forbundne kogezone.
2. De tilhørende display til kogezone viser symbolet **□**.
3. Ved siden af displayet blinker symbolerne **n** og **U**. Disse symboler angiver, at Bridge-funktionen kan aktiveres.

Aktivering af Bridge-funktionen:

1. Tryk samtidig på skydebjælkerne for forbundne områder: symbolerne **n** og **U** lyser igen fast.
2. Når funktionen er aktiv, er kun displayet for venstre zone aktivt.
3. Brug skydebjælken for venstre zone til at indstille det ønskede effektniveau for begge kogezone.



Når Bridge-funktionen er aktiv, er det ikke muligt at aktivere Double Boostersfunktionen på de pågældende zoner.

Hvis man bruger en stor, oval eller aflang gryde, skal man sørge for at anbringe den på midten af

kogezonen.

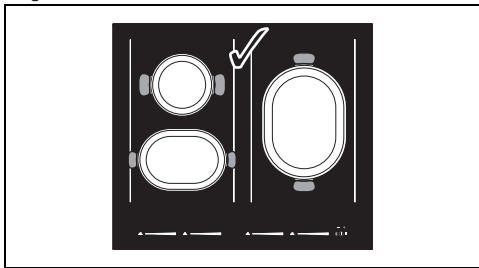

Korrekt placering af gryden

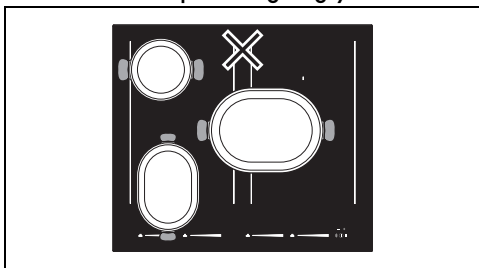

Forkert placering af gryden

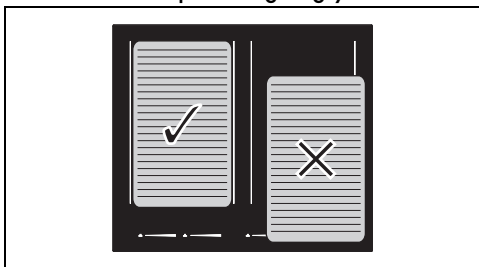

Eksempel på placering af grillpande

Yderligere funktioner

Selvstændig timer med minuttæller



Det er muligt at indstille op til maksimalt 1 time og 59 minutter.

Med denne funktion er det muligt at programmere en timer, som udsender et lydsignal, når den indstillede tid er gået. Den slukker ikke for kogezonerne, men gør blot brugeren opmærksom på, at den indstillede antal minutter er gået.

Når kogepladen er tændt, uden at en kogezone er aktiveret:

1. Tryk samtidig på knapperne og ; blandt disse vises ikonet .
2. Timerdisplayet viser .

3. Tryk på knapperne og for at vælge den ønskede tid. Hold knapperne nede for at gå hurtigt frem.
4. Efter kort tid starter timeren en nedtælling og punktet mellem første og andet tal blinker.
5. Når tiden er gået, udsender kogepladen nogle lydsignaler. Tryk på knappen eller for at slukke for lydsignalerne.

Ændring og deaktivering af minuttælleren

Sådan ændres eller deaktiveres minuttælleren under nedtælling:

1. Tryk på knappen for at tænde kogepladen (hvis den er slukket eller i standby).
2. Tryk samtidig på knapperne og .
3. Tryk på knapperne og for at ændre nedtællingen eller nulstille timeren. Nulstilling af timeren gør, at den deaktiveres.

Skema for øgning eller mindskning af minuttælleren (tryk for tryk)

	-	+
fra 0 til 5 minutter	10 sek.	1 minut
fra 5 til 9 minutter	30 sek.	1 minut
fra 9 minutter og fremad	1 minut	1 minut

Skema for øgning eller mindskning af minuttælleren (hurtigt frem)

	-	+
fra 0 til 10 minutter	1 minut	1 minut
fra 10 min. til 1 time	5 minutter	5 minutter
fra 1 time til 1 time og 59 minutter	5 minutter	5 minutter



Med et tidsrum på 10 minutter eller mere vises ikonet under timerens display.







Tidsindstillet tilberedning



Det er muligt at indstille op til maksimalt 1 time og 59 minutter.

Med denne funktion kan man programmere automatisk slukning af hver enkelt kogezone



efter et tidsrum, indstillet af brugeren.

1. Stil en gryde på en kogezone og vælg et effektniveau.
2. Tryk samtidig på knapperne  og  ud for displayet på kogezoneen vises ikonet .
3. Tryk på knapperne  og  for at vælge den ønskede tid og hold dem nede for at gå hurtigt frem.
4. Den tidsindstillede tilberedning starter et par sekunder efter sidste valg.
5. Når tiden er gået, udsender kogepladen nogle lys signaler. Tryk på knappen  eller  for at slukke for lys signalerne.



- Det er muligt at aktivere funktionen på flere kogezoneer samtidigt.
- Når timeren aktiveres for en anden kogezone, dæmpes lysniveauet lidt på ikonet  for den allerede indstillede zone.

Ændring eller deaktivering af den tidsindstillede tilberedning

En tidsindstillet tilberedning ændres eller nulstilles ved at følge instruktionerne for ændring eller nulstilling af minuttælleren. Med flere tidsindstillede tilberedninger, skal man trykke samtidig på knapperne  og  for at navigere imellem timerne for hver kogezone og ændre deres indstilling separat.

Hver valgt timer vises med ikonet  med fuld lysstyrke, mens de andre ikoner vises med dæmpet lysstyrke.



- Under en eller flere tidsindstillede tilberedninger er det muligt at indstille en selvstændig minuttæller.

Hurtig opvarmning



- Denne funktion er ikke tilgængelig for funktionerne Warming, Booster og Double Booster.

Denne funktion opvarmer en kogezone til maks., så den hurtigere når den varme, der svarer til det valgte effektniveau.

Efter valg af en kogezone:

1. Hold skydebjælken nede på det ønskede effektniveau (fra 1 til 9) i mindst 3 sekunder.



2. Displayet for kogezoneen viser skiftevis symbolet  og det valgte effektniveau.
3. Når opvarmningstiden er gået, vender kogezoneen tilbage til det tidligere valgte effektniveau.

Denne funktion kan deaktiveres ved at vælge et andet effektniveau eller slukke for apparatet.

Pause-funktion (kun på enkelte modeller)

Denne funktion gør det muligt at stille alle kogezoneernes funktion i bero.



For at aktivere Pause-funktionen:

1. Med mindst en kogezone aktiveret, skal man trykke på knapperne  og .
2. Symbolet  vises på displayet for alle kogezoneer.



- Pause-funktionen kan maksimalt være aktiveret i 10 minutter, hvorefter apparatet slukker.

For at deaktivere Pause-funktionen:

1. Tryk samtidig på knapperne  og . Der vises en animation i den gratiske bjælke i bagerste højre zone.
2. Flyt skydebjælken fra venstre mod højre ved at trykke med fingeren.
3. Nu er pausefunktionen deaktiveret, og de tidligere indstillede funktioner gendannes.



- Når funktionen Pause er aktiv, forbliver begrænsning af tilberedningstiden, indikatorer for restvarme og funktionen låsning af betjeningsknapper aktive.





Recall-funktion (kun på enkelte modeller)



- Denne funktion kan kun anvendes, hvis der er mindst en aktiv kogezone ved utilsigtet slukning.

Funktionen giver mulighed for at gendanne nogle startede funktioner efter en utilsigtet slukning.

I sådanne tilfælde skal følgende gøres inden for 6 sekunder:

1. Tænd enheden.
 - Lysdioderne over knapperne  og  begynder at blinke.
2. Tryk samtidig på knapperne  og  for at genoprette de tidligere aktiverede funktioner.

Funktionen Recall bruges til at gendanne følgende funktioner:

- 1 Aktivitet og effektiveauer for kogezoneerne.
- 2 Tidsindstillede tilberedninger.
- 3 Bridge-funktion.
- 4 Hurtig opvarmning.
- 5 Booster og Double Booster-funktioner.
- 6 Låsning af betjening.



Alle andre funktioner, som ikke er nævnt, kan ikke genoprettes.

Særlige funktioner

Warming-funktion



Med denne funktion er det muligt at holde de netop tilberedte retter varme, eller holde vandet i kog.

For at aktivere Warming-funktionen, efter tænding af kogepladen:

1. Placer en gryde på en kogezone.
2. Tryk på knappen  for at aktivere funktionen; displayet for den valgte kogezone viser symbolet  og ikonet  vises ved siden af den grafiske bjælke.

Funktionen Warming deaktiveres ved igen at trykke på knappen  ud for den pågældende zone.

Grillfunktion





Denne funktion gør det muligt, Bridge-funktionen kun aktiveres automatisk for de højre zoner; bruges til at grille med en grillpande eller tilberede maden på aflange gryder og pander.

For at aktivere grillfunktionen:

1. Sæt en grillpande eller en aflang gryde eller pande på højre kogezone.
2. Tryk på knappen . Dioden over knappen blinker.

Displayet for forreste zone viser symbolet



, mens displayet for bagerste zone viser symbolet . Elektronikken indstiller automatisk effektiveauer til 9 (opvarmningsfase).



Efter 3 minutters funktion sænkes effekten til

niveau 7 og lysdioden over knappen til grillfunktion lyser fast.

Du kan når som helst bruge skydebjælken til at ændre effektiveauer.

Grill-funktionen slukkes ved at trykke på knappen .

Funktionen Auto-Vent 2.0 (kun på nogle modeller)



- Denne funktion giver mulighed for at styre en emhættes sugefastighed gennem en trådløs forbindelse.
- Emhætten skal være designet til Auto-Vent 2.0 funktionen.
- Forbindelsen er hele tiden envejs: fra kogeplade til emhætte. Det er ikke muligt at styre kogepladen gennem emhætten.

Auto-Vent 2.0 funktionen er som standard deaktiveret, men kan aktiveres gennem brugermenue.

Funktionen har en automatisk og en manuel tilstand:

- Den automatiske tilstand regulerer emhættens sugefastighed efter apparatets samlede effekt (se „Brugermenu“ - indstilling U2).
- Den manuelle tilstand giver mulighed for at regulere sugefastigheden ved at trykke på knappen .

Sådan aktiveres manuel tilstand efter tænding af kogepladen:

1. Tryk på knappen .
2. Hvert enkelt efterfølgende tryk øger emhættens sugefastighed baseret på en cyklisk sekvens med 5 reguleringsniveauer, fra 0 (slukket) til 4 (maksimal hastighed).

For at vende tilbage til automatisk tilstand skal man slukke og tænde for apparatet igen.







Se altid emhættens vejledning for mere præcise indikationer.





Brugermenu

Brugermenue gør det muligt at ændre nogle af apparatets funktionspecifikationer. Der er 4 indstillinger, og hver indstilling vises på timerdisplayet med bogstavet „U“ sammen med

et progressivt tal.

Indstilling	Beskrivelse
	Effektbegrænsning (kW) - Ændring forbeholdt installatøren
	Aktivering og deaktivering af funktionen Auto-Vent 2.0 (kun på nogle modeller)
	Konfiguration af Auto-Vent 2.0 i automatisk funktion (kun på nogle modeller)
	Forbeholdt indstilling

Åbning af brugermenuen

1. Tænd kogepladen på knappen , når pladen er slukket.
2. Tryk inden for 3 sekunder igen på  for at slukke den; ikonet  begynder at blinke.
3. Tryk samtidig på knapperne  og , indtil de grafiske bjælker over skydebjælkerne i højre side vises.
4. Tryk samtidig på midten af begge skydebjælker for at fuldføre åbningen.

Brugerindstillinger

Når åbningen er fuldført, er den først foreslåede indstilling den for effektbegrænsning (indstilling

U0), som kun kan ændres af installatøren (se „Procedure for effektbegrænsning“).

Tryk på knapperne  og  for at gennemse indstillingerne.

For at vælge en værdi for hver indstilling skal man trykke på venstre midte på skydebjælken for at gå tilbage og på højre midte for at gå frem.

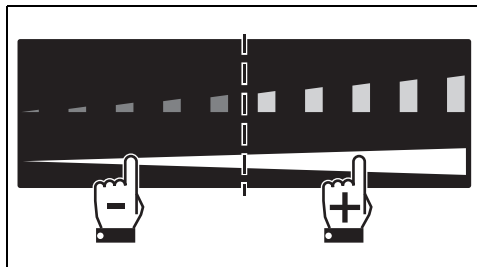

Indstilling U1 (kun på nogle modeller) giver mulighed for at aktivere eller deaktivere Auto-Vent 2.0-funktionen:

- Værdi 0: funktion deaktiveret.
- Værdi 1: funktion aktiveret.

Indstilling U2 (kun på nogle modeller) giver mulighed for at konfigurere Auto-Vent 2.0-funktionen i automatisk tilstand. Man kan vælge imellem 8 niveauer. Tabellen nedenfor viser en oversigt over mulige indstillinger:

Værdi	Emhættens lys	Emhættens ventilatorhastighed		
		Tilberedninger ved svag varme	Tilberedninger ved medium varme	Tilberedninger ved kraftig varme
0	Off		Off	
1	On		Off	
2 - 4 - 6	On	Off	hastighed 1	hastighed 2
3 - 5 - 7	On	hastighed 1	Hastighed 2	Hastighed 3

Se tabellen nedenfor for at vælge den bedst egnede værdi baseret på apparatets effektbegrænsning:

Værdi	Effektbegrænsning
2 - 3	op til 4 kW
4 - 5	fra 4 til 5 kW
6 - 7	fra 5 kW og op





Hvis apparatet er indstillet til et lavere effektniveau end det angivet i tabellen, er det muligvis ikke muligt at vælge nogle af hastighederne til emhætten.



På nogle modeller, som ikke har trådløs forbindelse, vil indstillingerne U1 og U2 i brugermenuen være synlige men ikke tilgængelige.

Forlad brugermenuen

Man kan forlade brugermenuen på to måder:

- 1 Tryk samtidig på knapperne  og  i mindst to sekunder. Alle ændringer gemmes og kogepladen slukkes. Den skal derfor tændes igen.

Eller

- 2 Tryk på knappen  i mindst to sekunder. Alle ændringer kasseres og kogepladen genstarter, men tænder ikke endnu.

Sikkerhedsfunktion



Se Generelle sikkerhedsanvisninger.

Begrænsning af tilberedningstiden

Apparatet er udstyret med en automatisk mekanisme, der begrænser driftstiden.



Hvis man ikke ændrer tilberedningsindstillingerne for beholderen, afhænger den maksimale driftstid af det valgte effektniveau.

Opvarmning af beholderen deaktiveres, når man aktiverer anordningen til begrænsning af driftstiden.

Effektniveau	Maksimal tilberedningstid i timer
Warming	2
1	9
2	7
3	5 ½
4	4 ½
5	3 ½
6	3
7	2 ½
8	2
9	1 ½
Booster / DBooster	10 minutter

Indikatorer for restvarme

Hvis kogezone stadig er varm efter den er slukket, viser hvert display et specifikt symbol og den vejledende temperatur:

Symbol	Temperatur
	> 60 °C
	> 80 °C
	> 100 °C

Beskyttelse mod overophedning

Ved brug af kogepladen på fuld effekt i en længere periode kan der opstå problemer med afkøling af elektronikken, såfremt den

omgivende temperatur er forhøjet.

Ved opnåelse af fastsatte sikkerhedstærskler deaktiveres en eller flere kogezone. Ved grænsen, og hvis den indvendige temperatur er meget forhøjet, slukkes apparatet automatisk.



Låsning af betjening (kun på nogle modeller)







Denne funktion er beregnet til at låse alle kogepladens knapper under funktion undtagen knappen .

Funktionen er nyttig under rengøring og til at forhindre utilsigtet aktivering.

For at aktivere låsning af betjening med mindst en kogezone aktiveret:

- Tryk samtidig på knapperne  og  i mindst et sekund.

Låsning af betjening er aktiveret og for hver kogezone vises symbolet .



For at slå låsning af betjening fra skal man trykke samtidig på knapperne  og  i mindst et sekund. Symbolerne  forsvinder.

Børnesikring



Denne funktion hindrer utilsigtet aktivering af apparatet, fx af et barn.

For at kunne aktivere børnesikringen, skal apparatet være tændt, kogezoneerne inaktive og der må ikke være aktiveret nogen timer:

- Tryk samtidig på knapperne  og  i mindst 3 sekunder.

Symbolet  vises på displayet for alle kogezone og displayet for timeren.

For at slå børnesikringen fra skal man trykke samtidig på knapperne  og  i mindst 3 sekunder.

Fejlmeddelelser

I tilfælde af funktionsfejl eller anormal adfærd, viser displayet en meddelelse med den tilhørende fejlkode.

Fejlkoderne starter altid med bogstaverne "E" eller "Er" efterfulgt af en række tal (for eksempel "Er47-30").

Fejlkoder som:

- "EO2"
- "E2"
- "Er21"

Indikerer overophedning af apparatet eller en

del af det, hvorfor det er nødvendigt straks at slukke for apparatet, fjerne alle gryder og pander og lade det køle af.

Hvis disse fejl vedvarer, eller der vises forskellige fejl, bør man skrive koden ned og kontakte teknisk servicecenter.

RENGØRING OG VEDLIGEHOLDELSE

Rengøring af den glaskeramiske kogeplade



Se Generelle sikkerhedsanvisninger.

Rengøring af overfladerne

For at vedligeholde overfladerne skal de rengøres regelmæssigt, hver gang de har været brugt, men først efter de er afkølet.

Almindelig daglig rengøring

Anvend altid specifikke produkter uden slibeeffekt og klorholdige syrer. Hæld produktet på en fugtig klud og tør overfladerne af, skyl omhyggeligt, og tør efter med en blød klud eller med en mikrofiberklud.

Ugentlig rengøring

Rengør og plej kogepladen en gang om ugen med et almindeligt produkt til rengøring af glaskeramik. Overhold altid producentens anvisninger. Silikonen i disse produkter skaber en beskyttende film, der er vand- og smudsafvisende. Alle mærker forbliver på filmen og kan derfor nemt fjernes. Tør herefter overfladen med en ren klud. Sørg for, at der ikke findes rester fra rengøringsmiddel på kogepladens overflader, da de kan reagere kraftigt, når de opvarmes, og ændre strukturen.

Pletter fra mad eller rester

Eventuelle mærker efterladt af gryder med aluminiumsbund kan fjernes med en fugtig klud med eddike. Såfremt der efter tilberedningen er fastbrændte rester, skal de fjernes, der skylles efter med vand og tørres grundigt med en ren klud. Sandkornene, der kan være faldet ned på kogepladen under rengøring, fra f.eks. salat eller kartofler, risikerer at ridse den, når gryderne flyttes. Fjern derfor omgående al sand og jord fra kogepladens overflade. Kromatiske ændringer har ingen indflydelse på glassets funktion og holdbarhed. Det drejer sig faktisk ikke om ændringer af kogepladens materiale, men blot om rester, der ikke er fjernet, og som derfor er forkullede. Der kan opstå blanke overflader som skyldes, at grydernes bund er trukket hen over kogepladen, især hvis de er af

aluminium, samt brug af uegnede rengøringsmidler. Det er vanskeligt at fjerne disse ved hjælp af almindelige rengøringsmidler. Det kan være nødvendigt at gentage rengøringen flere gange. Brug af aggressive rengøringsmidler, eller grydernes glidning hen over overfladen, kan med tiden slibe dekorationerne af kogepladen, og kan medføre, at der dannes mærker.



Det anbefales at anvende rengøringsmidler, som er distribueret af fabrikanten.



Efter rengøringen skal man omhyggeligt tørre apparatet af for at undgå at dryp af vand og sæbe, der kan forhindre en korrekt funktion og ødelægge apparatets udseende.

Hvad bør man gøre hvis...

Kogepladen ikke fungerer:

- Kontroller at kogepladen er tilsluttet og at hovedafbryderen er tilkoblet.
- Kontroller at der ikke er strømafbrydelser.
- Kontroller at sikringen ikke er sprunget. I så fald skal sikringen skiftes.
- Kontroller at hjemmets HFI-relæ ikke er slået fra. I så fald skal afbryderen genaktiveres.

Tilberedningsresultaterne er ikke tilfredsstillende:

- Kontroller at tilberedningstemperaturen ikke er for høj eller for lav.
- Sørg for, at kogepladen er korrekt ventileret, og at luftindtagene er helt frie.
- Brug certificerede og testede gryder til induktionskogeplader.

Kogepladen ryger:

- Lad den afkøle og rengør kogepladen efter endt brug.
- Kontroller at maden ikke er kogt over, og brug eventuelt en større gryde eller pande.

Sikringerne springer hele tiden, eller husets HFI-relæ slår fra konstant:

- Kontakt det tekniske servicecenter eller en elektriker.

Kogepladen er i stykker eller har revner:

- Sluk øjeblikkeligt for apparatet, frakobl strømforsyningen og kontakt det tekniske

servicecenter.

INSTALLATION

Elektrisk tilslutning



Se Generelle sikkerhedsanvisninger.

Generelle informationer

Kontrollér, at egenskaberne på det elektriske net passer til de data, der er angivet på skiltet. Identifikationsskiltet med tekniske data, serienummeret og mærkningen er synligt placeret på apparatet.

Skiltet må aldrig fjernes.

Udfør jordforbindelsen med et kabel, som er mindst 20 mm længere end de andre.

Apparatet kan fungere på følgende måder:

Modeller 38 cm (A)

220-240 V 1N \sim

3 x 1,5 mm²

trepolet kabel

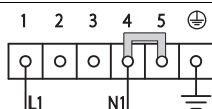

Modeller 60 cm (B) og modeller 80 cm med 4 kogezone (C)

220-240 V / 380-415 V 2N \sim

6 x 1,5 mm²

sekskantet ledning

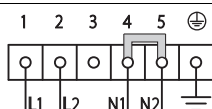

220-240 V

3 x 6 mm²

trepolet kabel

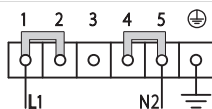

Modeller 80 cm med 6 kogezone (D) og modeller 90 cm (E)

380-415 V 3N \sim

5 x 1,5 mm²

fempolet kabel

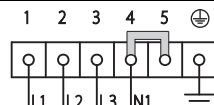

220-240 V 3 \sim / 380-415 V 2N \sim

4 x 4 mm²

firepolet kabel

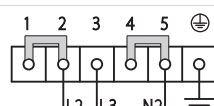

220-240 V 1N \sim

5 x 2,5 mm²

fempolet kabel

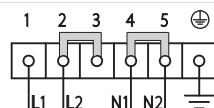

De angivne værdier refererer til tværsnittet på den indvendige ledning.



Strømforsyningskablerne er dimensioneret, så de tager højde for samtidighedsfaktoren (i overensstemmelse med EN 60335-2-6 standarden).



Anvend det medfølgende koblingskabel til alle tilslutninger, hvis det forefindes

Fast tilslutning

Udstyr forsyningslinjen med en flerpolet afbryder, som sikrer frakobling fra nettet med en kontaktåbning, som muliggør en komplet frakobling under betingelserne iht. overspændingskategori III og i overensstemmelse med installationsreglerne.

For markedet i Australien/New Zealand:

Den indbyggede afbrydelse i den faste forbindelse skal opfylde kravene i standarden AS/NZS 3000.

Procedure for effektbegrænsning



- Denne procedure er forbeholdt installatøren.
- Afhængigt af modellen indstilles apparatet fra fabrikken til maks. effekt.

For at ændre ved apparatets maksimalt absorberede strøm er det nødvendigt at åbne brugermenuen (se „Brugermenu“). Funktionen til effektbegrænsning er mærket med koden **U0** og den første, der bliver foreslået.

De tilhørende display til forreste og bageste zone i højre side viser tallene for den fabriksindstillede effekt (værdi udtrykt i kW - afhængigt af modellen):



Brug rullebjælken helt til højre for at ændre effekten: tryk på den venstre side for at mindske den og den højre side for at øge den.

Takket være funktionen Eco-Logic Advance øges og mindskes effektivværdien i trin på 0,1 kW for hvert tryk.

For at lukke brugermenuen, se kapitlet „Brugermenu“.

Tablet over anvendt effekt

Modeller	Minimum effekt (kW)	Maksimal effekt (kW)
38 cm	1,4	7,4
60 cm	1,4	7,4
80 cm med 4 kogezone	1,4	7,4
80 cm med 6 kogezone	1,4	7,4
90 cm	1,4	11,1

Udskæring i køkkenbordet

Sikkerhedsforskrifter til positionering og installation



Se Generelle sikkerhedsanvisninger.

- Installationen kan udføres på forskellige materialer, herunder murværk, metal, massivt træ og træ beklædt med plastklaminat, såfremt det er varmeresistent ($> 90\text{ }^{\circ}\text{C}$).
- Finér, pålmede paneler eller beklædninger i plastik på tilstødende elementer skal være

varmeresistente ($> 90\text{ }^{\circ}\text{C}$), da de ellers kan deformeres med tiden.

- Hvis møblet ikke har den nødvendige åbning til indbygning, er det nødvendigt at lave det, et indgreb, der kræver murer- og/eller tømmerarbejde, og derfor skal udføres af en faguddannet håndværker.
- Minimumsafstanden, der skal overholdes mellem emhætter og kogepladen skal svare til den minimumsafstand, der er angivet i monteringsvejledningen for emhætten.
- Også minimumsafstandene til bagvæggen for udskæringerne til kogepladen, som er angivet i monteringsvejledningen, skal overholdes.
- Hvis kogepladen installeres over en ovn, skal denne være udstyret med en afkølingsventilator.

Apparatets pladsbehov (mm)

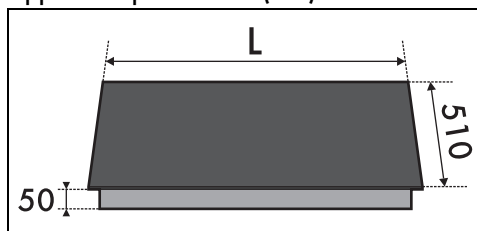

	L
Modeller A 38 cm	380
Modeller B 60 cm	600
Modeller C og D 80 cm med 4 og 6 kogezone	800
Modeller E 90 cm	900

DA

Indbygningsmøblets størrelse (mm)

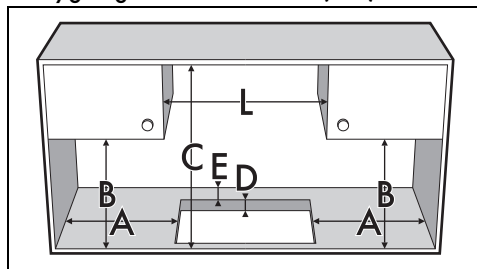

A min. 50

B min. 460

C min. 750

D 30 ÷ 50

E	min. 50
	min. 380 - modeller A 38 cm
	min. 600 - modeller B 60 cm
L	min. 800 - modeller C og D 80 cm
	min. 900 - modeller E 90 cm



Følg ikke kogepladen med silikone. Man ville ikke kunne afmontere kogepladen uden at beskadige den.

Ved indbygning i plan med køkkenbordet skal man, efter påsætning af den klæbende tætningsliste på glasoverfladen (A) og efter placering og fastgørelse af pladen, fylde kanterne med isolerende silikone (B) og fjerne overskydende materiale. Hvis det er nødvendigt at afmontere kogepladen, skal man skære silikonen løs med en hobbykniv, inden man forsøger at afmontere pladen (C).

Kogepladens tætningsliste

For at undgå indtrængning af væske mellem kogepladens ramme og køkkenbordet, skal man før monteringen påsætte den medfølgende klæbende tætningsliste langs hele kogepladens kant.

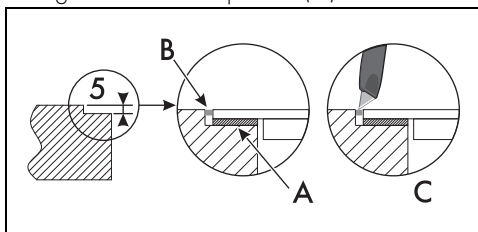
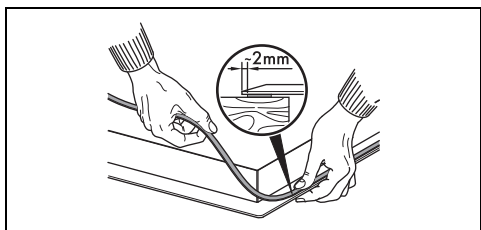

Indbygning med nedfældning og på linje med køkkenbordet (mm)*

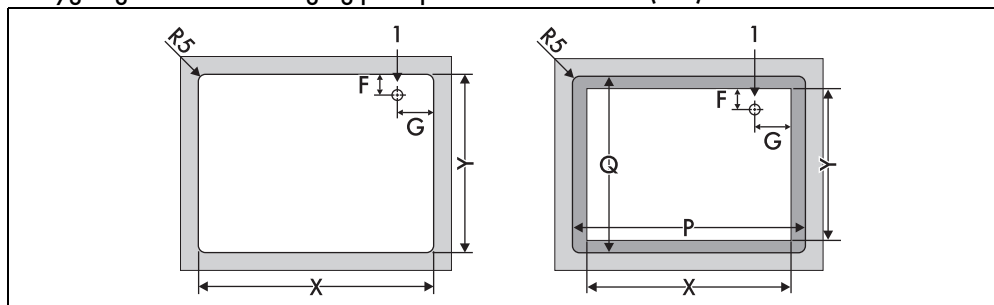

	P	Q	X	Y	F	G
Mod. A 38 cm	384	506	310	490	139	65
Mod. B 60 cm	604	514	560	478 ÷ 490	147	145
Mod. C 80 cm med 4 koge-zoner	804	514	730	480	145	330
Mod. D 80 cm med 6 koge-zoner	804	514	750 ÷ 780	490	145	330
Mod. E 90 cm	904	514	880	490	144	181

1 Elektrisk tilslutning

* Billedet til venstre viser indbygning med nedfældning, mens det til højre viser indbygning på linje med køkkenbordet. Modeller med kobberprofiler kan kun installeres med nedfældning.

Indbygget

På køkkenelement med indbygget ovn

Afstanden mellem kogepladen og køkkenelementerne eller de indbyggede

apparater skal være således, at den sikrer en tilstrækkelig ventilation og luftudskiftning. Hvis kogepladen er installeret over en ovn, skal man efterlade et frirum mellem kogepladens bund og den del af produktet, som er monteret

nedenunder.

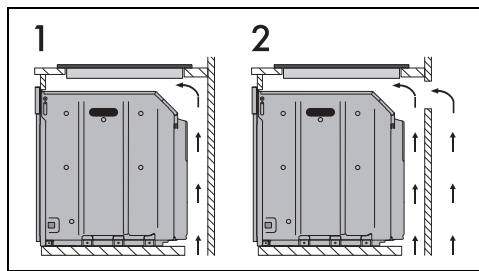

- 1 Med åbning i bunden
- 2 Med åbning i bunden og på bagsiden

På en neutral åbning

Hvis der findes andre møbler under kogepladen, skal der monteres en dobbelt træbund mindst 20 mm under kogepladens underside, for at undgå utilsigtet kontakt. Den dobbelte bund skal kun kunne afmonteres med passende værktøj.

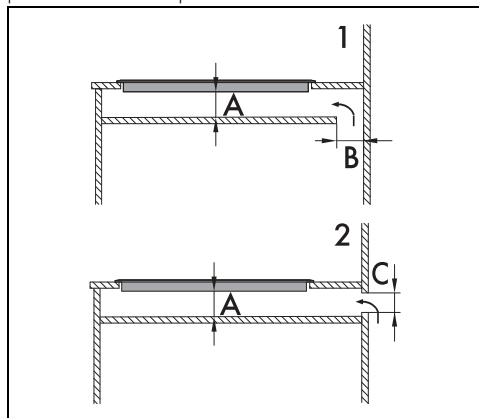

- 1 Med åbning i bunden
 - 2 Med åbning på bagsiden
- A min. 20 mm - max. 50 mm
B max. 50 mm
C max. 50 mm



Såfremt dobbeltbunden i træ ikke monteres, udsættes brugeren for mulig utilsigtet kontakt med skarpe eller varme dele.

Fastgørelse til indbygningsmøblet

For at sikre fastgøringen, og for at centrere kogetoppen perfekt, skal man montere de medfølgende fastgøringsfjedre:

1. Sæt fjedrene fast ved at indsætte dem vandret i det tilhørende hul med et let tryk.
2. Drej dem opad for at gøre dem endeligt fast.

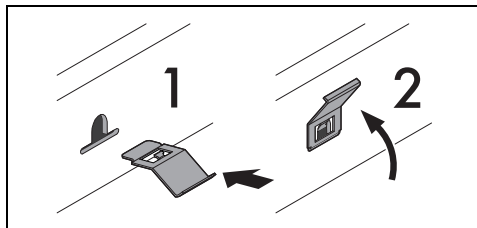

Til installatøren

- Hvis apparatet tilsluttes med stik (hvis til stede), skal stikket altid være tilgængeligt efter installationen.
- Undgå at bukke eller indeklemme tilslutningskablet.
- Apparatet skal installeres ifølge installationskemaerne.
- Såfremt apparatet ikke fungerer korrekt efter udførelse af alle kontrollerne, skal du henvende dig til dit lokale og autoriserede servicecenter.
- Når apparatet er installeret korrekt, beder vi dig venligst instruere brugeren i den korrekte anvendelsesmetode.