

VARNING	451	Användning av tillbehör	463
Allmänna säkerhetsanvisningar	451	Display	464
Vad gäller denna apparat	456	Första användningstillfället	465
Apparatens syfte	457	Användning av ugnen	466
Denna bruksanvisning	457	Användning av temperatursonden (endast på vissa modeller)	469
Tillverkarens ansvar	457	Råd vid tillagning	475
Identifikationsdekal	458	Smart Cooking	475
Bortskaffning	458	Tillagning med Multistep	476
Spara energi	458	Historik	477
Information om strömförbrukning i avstängt läge/standby-läge	458	Miniguide för tillbehör	478
Ljuskälla	458	Upptäck recepten	478
Hur man läser bruksanvisningen	458	Mina recept	478
BESKRIVNING	459	Övriga funktioner	479
Allmän beskrivning	459	Vid strömavbrott	484
Kontrollpanel	459	Inställningar	485
Andra delar	460	RENGÖRING OCH UNDERHÅLL	488
Tillbehör	460	Rengöring av apparaten	488
Tillbehör (köps separat)	461	Rengöring av ugnen	489
Mikrovågor	461	Vapor Clean (endast på vissa modeller)	490
ANVÄNDNING	462	Särskilt underhåll	491
Förberedelser	462	INSTALLATION	491
Material som är lämpligt för mikrovågor	462	Elektrisk anslutning	491
		Placering	492

Vi rekommenderar att noga läsa denna bruksanvisning som innehåller all den information som behövs för att bevara apparatens utseende och funktion. För mer information om produkten: www.smeg.com

VARNING

VIKTIGA SÄKERHETSANVISNINGAR

LÄS NOGA OCH SPARA FÖR FRAMTIDA BRUK

Allmänna säkerhetsanvisningar

Skador på person

- VARNING: Apparaten och dess åtkomliga delar blir mycket varma vid användning; småbarn ska hållas på avstånd.
- VARNING: Apparaten och dess åtkomliga delar blir mycket varma vid användning; vidrör inte värmemotstånden under användningen.
- Skydda händerna med grillvantar när du flyttar mat inne i ugnen.
- Försök aldrig släcka en låga/brand med vatten utan stäng av apparaten och täck lågan med ett lock eller en brandfilt.
- Barn över 8 år och personer med nedsatt fysisk, sensorisk eller mental förmåga eller med bristfällig erfarenhet av

användning av elektriska apparater får använda denna apparat endast under förutsättning att de övervakas eller instrueras av vuxna som ansvarar för deras säkerhet.

- Låt inte barn leka med apparaten.
- Håll barn under 8 år på avstånd från apparaten eller håll dem under konstant uppsyn.
- Låt inte barn som är yngre än 8 år närma sig apparaten när den är i drift.
- Rengörings- och underhållsarbete får utföras av barn endast under förutsättning att de är under uppsyn.
- Tillagningsprocessen ska alltid övervakas. En kort tillagningsprocess ska övervakas hela tiden.
- Lämna inte apparaten oövervakad i samband med tillagning som kan frigöra fetter eller oljor vilka kan fatta eld om de överhettas. Var ytterst försiktig.
- Håll inte vatten direkt på varma plåtar.
- Håll ugnsluckan stängd vid tillagning.
- Vid omrörning i maten eller när tillagningen avslutats öppna först luckan 5 centimeter. Låt ångan avdunsta, och öppna sedan luckan helt.
- För inte in spetsiga

metallföremål (bestick eller verktyg) i apparatens springor.

- Stäng av apparaten efter användning.
- ANVÄNDA INTE OCH FÖRVARA INTE BRANDFARLIGT MATERIAL I NÄRHETEN AV APPARATEN.
- ANVÄND INTE SPRAYFLASKOR I NÄRHETEN AV DENNA APPARAT MEDAN DEN ÄR IGÅNG.
- GÖR INTE NÅGRA ÄNDRINGAR PÅ APPARATEN.
- Installation och servicearbete ska utföras av behörig personal i enlighet med gällande lagstiftning.
- Försök aldrig reparera apparaten själv eller utan att anlita en kvalificerad tekniker.
- Dra aldrig i sladden för att dra ut kontakten.

För mikrovågsapparater

- **VARNING:** Använd inte apparaten förrän den har reparerats av behörig personal, om luckan eller luckans tätning är skadad
- **VARNING:** Det innebär en fara för alla, undantaget behörig personal, att utföra underhålls- eller reparationsarbete som innebär att avlägsna skydd mot exponering för mikrovågsenergi.
- **VARNING:** Vätskor och andra livsmedel får inte värmas i

- förseglade behållare p.g.a. explosionsrisken.
- Vid användning av en kombinerad funktion bör barn endast använda apparaten under tillsyn av en vuxen på grund av de höga temperaturerna som skapas.
 - Ha alltid uppsikt över apparaten vid tillagning av livsmedel i kärl av plast eller papp.

 **Olämplig användning**
Fara för explosion

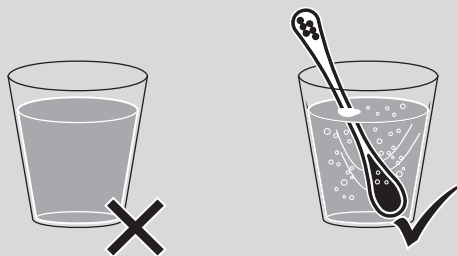

- När mikrovågor används för att värma vätska kan själva kokningsprocessen komma att fördröjas, och koktemperatur kan uppnås utan att de typiska bubblorna bildas.
- En försenad kokningsprocess kan skapa en explosion inne i ugnen eller när behållaren tas ut kan plötsliga läckor av kokande vätska inträffa.
- För att undvika denna risk ska medföljande koksticka (eller sked i värmetålig plast) alltid placeras i kärlet i samband med uppvärmningen.

- Använd mikrovågor endast för tillagning av livsmedel som ska konsumeras. Annan typ av användning är strikt förbjuden (t.ex. att använda mikrovågor för att torka kläder, värma tofflor, svampar, fuktiga trasor eller liknande, eller för att torka mat) och medför en risk för skador eller brand.
- Uppvärmning av drycker i mikrovågsugn kan orsaka en fördröjd kokning, så var mycket försiktig när du hanterar behållaren.
- Rengör apparaten kontinuerligt och torka bort eventuella matrester.
- Om matlagningsutrymmet inte rengörs kan ytan försämrats, vilket kan ha en negativ inverkan på apparatens livslängd och eventuellt leda till en farlig situation.
- Använd inte mikrovågor för att torka livsmedel.
- Använd inte mikrovågor för att värma oljor eller för fritering.
- Använd inte apparaten för att värma mat eller dryck som innehåller alkohol.
- Värm inte ägg med skal eller hela kokta ägg eftersom de kan explodera även efter uppvärmningsproceduren.
- Värm inte upp livsmedel i dess förpackning.
- Använd inte kombinerade funktioner för att värma upp

eller koka upp vätska.

- Mat till nyfödda får inte värmas upp i förslutna kärl. Avlägsna locket eller nappen (om det är en nappflaska). När tillagningen avslutats ska matens temperatur alltid kontrolleras så att den inte är för varm. Blanda eller skaka maten för att jämna ut temperaturen och undvika brännskador.
- Innan du tillagar livsmedel med skal (som potatis, äpplen o.s.v.) måste du sticka hål i skalet.
- Använd inte mikrovågsfunktioner när ugnen är tom.
- Använd kärl och bestick som är lämpliga för mikrovågsugn.
- Använd inte aluminiumformar vid tillagning av livsmedel.
- Använd inte metallbehållare för tillagning av mat eller drycker.
- Använd inte kärl med metalldekorationer (eller med guld- och silverbeläggningar).
- Använd inte ugnsplåten och/eller den djupa ugnsplåten för matlagning med ENDAST mikrovågsugnen.
- Om rök skapas, stäng av eller dra ut kontakten från eluttaget och håll dörren stängd för att kväva eventuella lågor.
- Denna apparat överensstämmer med gällande standarder och direktiv vad gäller säkerhet och

elektromagnetisk kompatibilitet. Bärare av pacemaker bör dock se till att det finns minst 20-30 cm mellan en mikrovågsugn i drift och pacemakern. Rådfråga tillverkaren av pacemakern för mer information.

- Apparaten använder ISM-band 2,4 Ghz.
- I enlighet med bestämmelser för elektromagnetisk kompatibilitet tillhör apparaten grupp 2 och klass I B (EN 55011).

 **Olämplig användning**
Risk för skador på apparaten

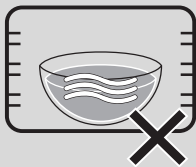



- När du använder mikrovågsugnen får inte maträtten (eller dess behållare) placeras på botten av ugnen. Använd de medföljande tillbehören i falsarna som är lämpliga för det recept som ska tillagas.
- **PLACERA ALDRIG BEHÅLLARE/TILLBEHÖR (ugnsformar, glasformar, etc.) DIREKT PÅ UGNENS BOTTEN.**

- Om apparaten är installerad i ett skåp måste den användas med skåpsdörren öppen.

Skador på apparaten

- Använd inte aggressiva eller frätande slipande rengöringsmedel (t.ex. pulverprodukter, fläckborttagare och metallsvampar), grova material eller vassa metallskrapor på glasdelar eftersom de kan repa ytan och splittra glaset. Använd eventuellt verktyg i trä eller plast.
- Sitt inte på apparaten.
- Använd inte rengöringsmedel som innehåller klor, ammoniak eller blekmedel på delar i stål eller delar som ytbehandlats med metall (som till exempel är anodiserade, förnicklade eller förkromade).
- Gallren och plåtarna ska föras in så långt det går på sidoskenorna. De mekaniska säkerhetsspärrarna som hindrar att de glider ut av misstag ska vara vända nedåt och mot ugnens insida.

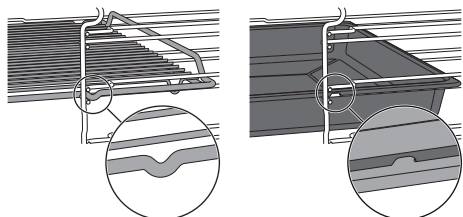

- Rengör aldrig apparaten med ångstråle.
- Spruta inte med sprayprodukter i närheten av apparaten.
- Täck inte över öppningar,

ventilationsspringor eller värmespridningsspringor.

- Brandrisk: lämna inga föremål inne i ugnen.
- **ANVÄND ALDRIG APPARATEN FÖR ATT VÄRMA UPP OMGIVNINGEN.**
- Använd inte kärl eller behållare i plast vid tillagning av mat.
- Placera inga konserver eller slutna behållare i ugnsutrymmet.
- Ta ut alla plåtar och galler ur ugnen, om de inte används vid tillagningen.
- Täck inte över ugnens botten med aluminiumfolie eller stanniolark.
- Placera inte kastruller eller plåtar direkt på ugnens botten.
- Vid behov kan plåtens fals (som medföljer eller säljs separat beroende på modell) användas genom att placera den på botten som ett stöd för matlagningen.
- Om du vill använda bakpapper ska det placeras så att det inte stör varmlufts-cirkulationen inne i ugnsutrymmet.
- Ställ inte ifrån dig kastruller eller plåtar på den öppna luckans inre glas.
- Använd inte luckan som hävarm vid placering av apparaten.
- Utsätt inte luckan för överdrivet tryck.
- Använd inte handtaget för att

lyfta eller flytta apparaten.

Installation och underhåll

- DENNA APPARAT **FÅR INTE INSTALLERAS** PÅ BÅTAR ELLER I HUSVAGNAR.
- Apparaten får inte installeras på en sockel.
- Ta hjälp av en andra person vid installation av apparaten.
- För att undvika överhettning får apparaten inte installeras bakom dekorationsluckor eller luckor med panel.
- Installation och servicearbete ska utföras av behörig personal i enlighet med gällande lagstiftning.
- Den elektriska anslutningen ska utföras av behörig fackperson.
- Det är obligatoriskt att jorda apparaten enligt de anvisningar som anges i säkerhetsföreskrifterna för elsystemet.
- Använd värmebeständiga kablar som tål minst 90 °C.
- Åtdragningsmomentet för skruvarna på kopplingsplintens ledningar ska motsvara 1,5-2 Nm.
- Om nätkabeln skadas kontakta omedelbart den tekniska supporten som sörjer för att kabeln byts ut.
- **VARNING:** När du plasserer husholdningsapparatet må du forsikre deg om at strøm-kabelen ikke er klemt eller

skadet.

- Innan något arbete utförs på apparaten (installation, underhållsarbete, placering eller förflyttning) förse dig alltid med personlig skyddsutrustning.
- Innan något arbete utförs på apparaten ska den elektriska strömförsörjningen brytas.
- Se till att apparaten kan frånkopplas efter installationen via en lättillgänglig kontakt eller en brytare i händelse av fast installation.
- Matningslinjen ska förses med en allpolig brytare som säkerställer frånkoppling från nätet, med ett kontaktmellanrum som garanterar en fullständig frånkoppling i enlighet med villkoren i överspänningskategori III, i överensstämmelse med installationsreglerna.
- Denna apparat får användas på en höjd på upp till 4000 meter över havet.

Vad gäller denna apparat

- Luta dig inte mot eller sitt på dörren när den är öppen.
- Se noga till att inga föremål fastnar i ugnsluckan.
- Installera eller använd inte apparaten utomhus.
- Använd endast den medföljande temperatursonden eller en som rekommenderas av

tillverkaren (på vissa modeller).

Temperatursond (i förekommande fall)

- Rör inte vid temperatursondens sticka eller spets när den har använts.
- Skydda händerna med grillvantar när du använder temperatursonden.
- Se noga till att temperatursondens spets eller kontakt inte repar eller skadar de lackade eller krombelagda ytorna.
- För inte in temperatursonden i apparatens öppningar eller springor.
- När temperatursonden inte används ska man se till att skyddslocket av metall är stängt.
- Dra inte i sladden för att dra ut temperatursonden ur uttaget eller ur maten.
- Se noga till att temperatursonden eller dess sladd inte fastnar i luckan.
- Se noga till att temperatursonden eller dess sladd inte kommer i kontakt med värmeelementen inne i ugnen.
- Ingen av temperatursondens delar får komma i kontakt med ugnsväggarna eller värmeelementen, och inte heller med galler och plåtar som

fortfarande är varma.

- Temperatursonden får inte förvaras inne i apparaten.
- Använd inte temperatursonden under pyrolysen.

Apparatens syfte

Denna apparat är avsedd att användas för tillagning av livsmedel inom hushåll. All annan användning är olämplig. Vidare får apparaten inte användas:

- i kök avsedda för personal i affärer, på kontor och i andra arbetsmiljöer.
- på lantbruk/inom landsbygdsturism.
- av kunder på hotell, motell eller andra liknande boenden;
- på bed and breakfasts.

Denna bruksanvisning

- Denna bruksanvisning utgör en del av apparaten och ska förvaras i sin helhet och alltid finnas inom räckhåll under hela apparatens livstid.
- Innan apparaten används ska denna bruksanvisning läsas noga.
- Förklaringarna i denna bruksanvisning omfattar även bilder som beskriver det som normalt visas på displayen. Vi påminner dock om att apparaten kan ha en uppdaterad version av systemet, och därför kan det som visas på displayen skilja sig från det som visas i bruksanvisningen.

Tillverkarens ansvar

Tillverkaren avsäger sig allt ansvar för skador på personer eller egendom som orsakats av:

- annan användning av apparaten än den avsedda;
- ett nonchalerande av föreskrifterna i bruksanvisningen;
- en felaktig användning av hela eller en del av apparaten;
- användning av reservdelar som inte är i original.

Identifikationsdekal

På identifikationsdekalen finns tekniska data, serienummer och märkning. Identifikationsdekalen får aldrig avlägsnas.

Bortskaffning



Denna apparat, som överensstämmer med kraven i det europeiska direktivet om elektriskt och elektroniskt avfall WEEE (2012/19/EU), ska kasseras separat från annat avfall när den nått slutet på sin livstid.

Denna apparat innehåller inte ämnen i sådana mängder att de kan anses farliga för hälsa eller miljö, i överensstämmelse med gällande europeiska föreskrifter.



Elektrisk spänning Fara för elektrisk stöt

- Stäng av den allmänna elektriska tillförseln.
- Koppla ut nätsladden ur elsystemet.

Vid bortskaffning av apparaten:

- Kapa den elektriska strömkabeln och avlägsna den.
- En apparat som inte längre används ska lämnas in till en lämplig återvinningsstation för insamling av elektriskt och elektroniskt avfall, alternativt återlämnas till återförsäljaren vid köp av en motsvarande apparat.

Vid tillverkning av apparatens emballage används återvinningsbara och icke förorenande material.

- Lämna in emballagen till lämpliga stationer för separat insamling.



Plastemballage Fara för kvävning

- Lämna inte emballaget eller delar av det utom synhåll.
- Låt inte barn leka med plastpåsar som ingår i emballaget.

Spara energi

- Värm upp apparaten i förväg endast om det står så i receptet. Uppvärmningsfasen går att hoppa över i alla funktioner (se kapitel "Uppvärmningsfas"), med undantag för funktionen PIZZA (uppvärmningsfas går inte att hoppa över) och ECO (uppvärmningsfas finns ej).
- Luckan ska inte öppnas vid några funktioner

under tillagning (gäller även ECO-funktionen).

- Tina djupfrysta livsmedel innan du sätter in dem i ugnen om inget annat finns angivet på förpackningen.
- Vid flera tillagningar rekommenderar vi att livsmedlen tillagas direkt efter varandra för att utnyttja den ännu varma ugnen på bästa sätt.
- Använd helst bakformar av metall som bättre absorberar värmen.
- Ta ut alla plåtar och galler ur ugnen, om de inte används vid tillagningen.
- Avbryt tillagningen ett par minuter innan den tid som normalt krävs. Tillagningen fortsätter de resterande minuterna med hjälp av den värme som finns inne i ugnen.
- Öppna luckan så sällan som möjligt för att undvika att värmen släpps ut.
- Håll alltid ugnen ren.

Information om strömförbrukning i avstängt läge/standby-läge

De tekniska uppgifterna om apparatens energiförbrukning i avstängt läge/standby-läge finns på www.smeg.com under den sida som är avsedd för produkten i fråga.

Ljuskälla

- Denna apparat har ljuskällor som inte kan bytas ut av användaren, de ska endast bytas av den tekniska servicen.

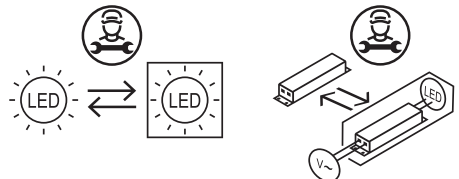

- Denna armatur innehåller ljuskällor av effektivitetsklass "E".

Hur man läser bruksanvisningen

Följande läsanvisningar gäller för denna bruksanvisning:



Varning/försiktighet



Information/förslag

BESKRIVNING

Allmän beskrivning

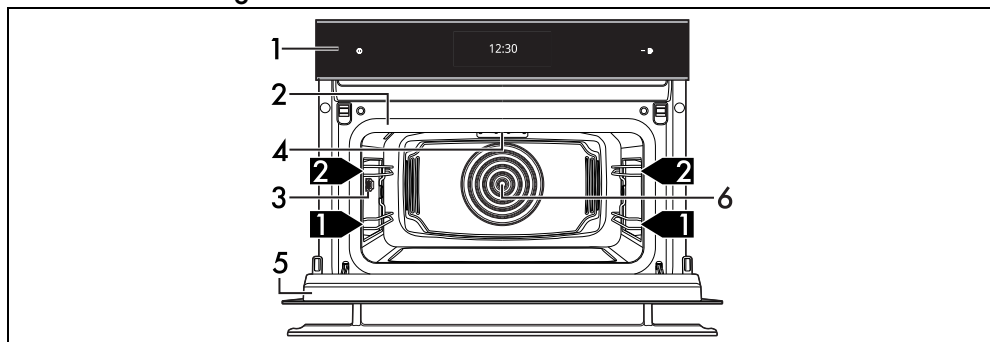

- 1 Kontrollpanel
- 2 Tätningslist
- 3 Uttag för temperatursond (endast på vissa modeller)

- 4 Lampa
- 5 Lucka
- 6 Fläkt
- 1,2,3 Stödramens nivå

Kontrollpanel

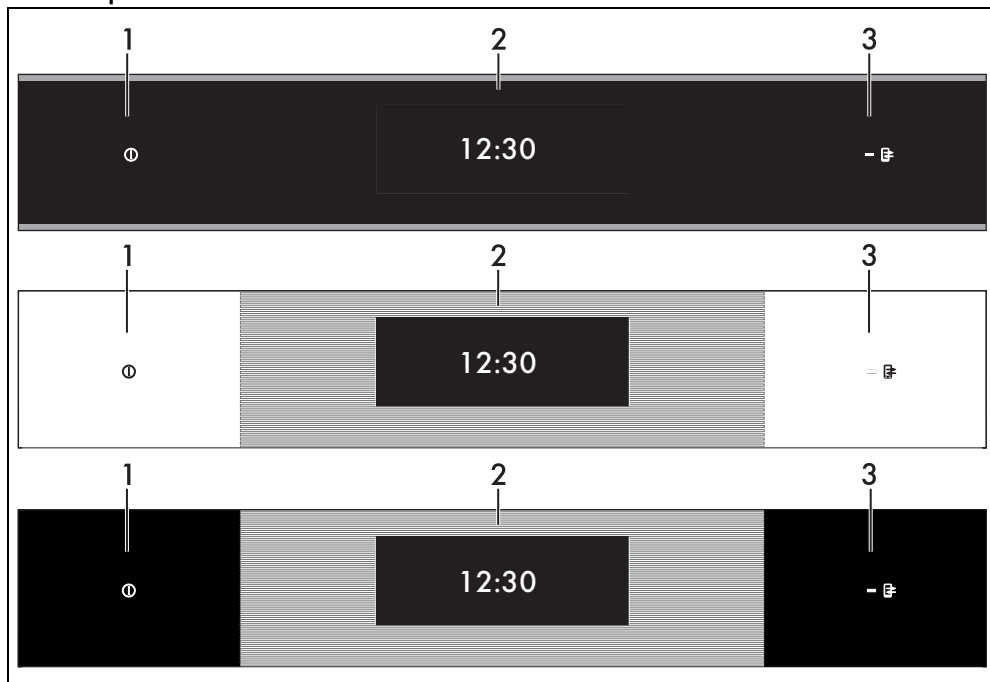

1 ON/OFF-knapp

Med ON/OFF-knappen sätter man igång och stänger av apparaten.

2 Display

Du kan interagera med apparaten via displayen

med pekskärm. Tryck på ikonerna för att få åtkomst till de olika funktioner som finns tillgängliga. Displayen visar alla parametrar som är kopplade till funktionen.

3 Indikeringslampa för fjärrstyrning (endast på vissa modeller)

När den är tänd kan apparaten fjärrstyras från en smartphone eller surfplatta (se bruksanvisningen "Uppkoppling av inbyggnadsugn").

SmegConnect (endast på vissa modeller)

Apparaten är utrustad med teknologin SmegConnect som gör att användaren kan styra apparatens funktion med appen på en smartphone eller surfplatta.

Se häftet som medföljer och/eller besök webbplatsen

www.smeg.com för ytterligare information.

Andra delar

Positioneringsnivåer

Apparaten har nivåer för placering av plåtar och galler på olika höjd. Isättningshöjderna avses nerifrån och upp.

Kylfläkt

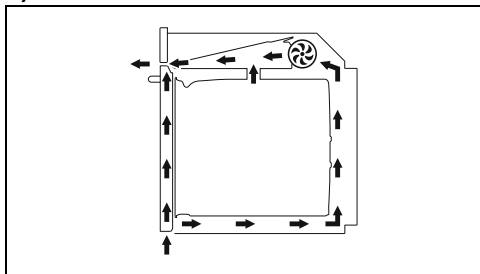

Fläkten kylar ner apparaten och aktiveras under tillagningen.

Fläkten ger en normal luftström som kommer ut över ugnsluckan. Det kan hända att denna luftström fortsätter en kort stund efter det att ugnen har stängts av.

Ugnsbelysning

Apparatens inre belysning tänds:

- när luckan öppnas;
- tryck på symbolen med en lampa  för att manuellt aktivera eller inaktivera belysningen inne i ugnen medan en funktion pågår. Detta gäller dock inte för

funktionerna



och



Lampan slocknar cirka en minut efter varje tillagningsstart eller varje gång luckan öppnas, i syfte att spara energi (denna funktion kan stängas av via undermenyn).

Tillbehör

- Alla tillbehör finns inte till alla modeller.
- Tillbehör som kan komma i kontakt med livsmedel är tillverkade av material som uppfyller kraven i gällande föreskrifter.
- De originaltillbehör som medföljer eller som finns som tillval kan beställas från behöriga serviceverkstäder. Använd endast tillverkarens originaltillbehör.
- Vi rekommenderar att du monterar de utdragbara skenor på plåtarnas första fals. På så sätt kan du optimera utrymmet i ugnen med en mellannivå mellan den första och andra falsen.



I den här handboken avses förslagen för den andra eller mittre falsen användningen av utdragbara skenor.

Koksticka

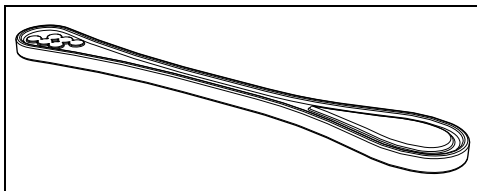

Används i kÄrl vid uppvärmning av vätska, för att undvika att kokprocessen fördröjs.

Glasplåt

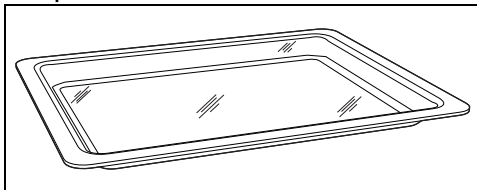

Kan användas vid alla typer av tillagning och för att samla upp fett från mat på gallret ovanför. Placeras ovanpå det nedsänkta gallret, är speciellt lämpligt för tillagning med mikrovågor.

Nedsänkt galler

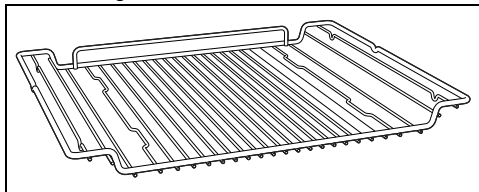

Används som stöd för ugnsgormar och dyligt.

Skyddslock (endast på vissa modeller)

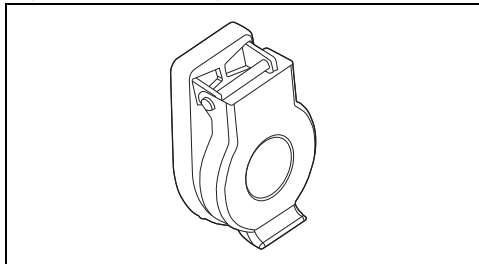

Används för att stänga och skydda temperatursondens uttag när sonden inte används.

Temperatursond (endast på vissa modeller)

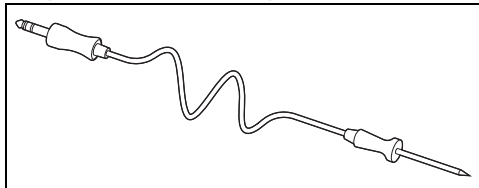

Med hjälp av temperatursonden kan man anpassa tillagningen efter den temperatur som mäts i mitten av livsmedlet.

Tillbehör (köps separat)

Djup ugnsplåt

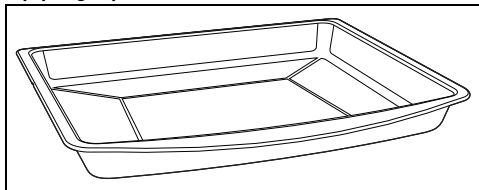

Används för att samla upp fett från mat på gallret ovanför och vid bakning av pajer, pizza, bakverk och kakor.



WARNING: Den djupa ugnsplåten kan användas för kombinerad matlagning med mikrovågsugn. Använd den inte för matlagning ENDAST i mikrovågsugn.

PPR2 eller STONE (eldfast sten)

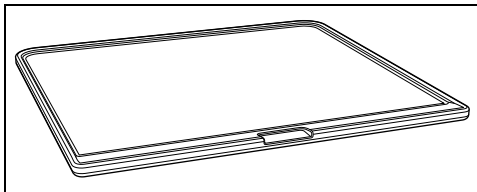

Idealiskt tillbehör för tillagning av brödprodukter (pizza, bröd, focacce m.m.) men kan även användas för mer delikata tillagningar som kakor.

BBQ (teflongrill för barbecue)

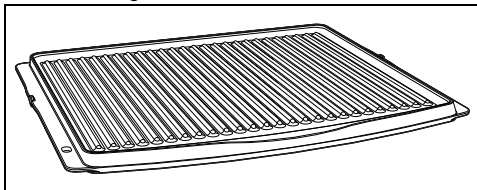

Tillbehör för dubbelt användningssyfte: den randiga sidan rekommenderas för grillning av kött (filé, hamburgare m.m.) medan den släta sidan kan användas för grönsaker, frukt, fisk m.m..

AIRFRY (galler för friture utan olja)

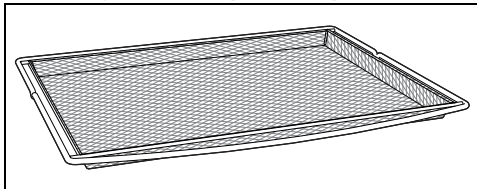

Rekommenderat tillbehör för luffritur av panerade, förtillagade och/eller frysta rätter (pommes frites, potatiskroketter, panerat kött eller panerad mozzarella m.m.).

Mikrovågor

Apparaten är utrustad med en s.k. magnetron som genererar mikrovågor. De mikrovågor som genereras fördelas jämnt i ugnen och värmer livsmedlen.

Den friktion som uppstår mellan molekylerna inne i livsmedlen (främst vattenmolekyler) gör att värme genereras.

Den värme som genereras direkt inne i livsmedlen gör det möjligt att tina, värma upp eller tillaga dessa snabbare jämfört med traditionell tillagning.

Om man använder kärl som är anpassade för tillagning med mikrovågsfunktion kan

ANVÄNDNING

Förberedelser



Se Allmänna säkerhetsanvisningar

- Avlägsna eventuell skyddsfilm från apparatens in- och utsida samt från tillbehören.
- Avlägsna eventuella etiketter (förutom etiketten med tekniska specifikationer) från tillbehör och hyllplan.
- Ta ut och rengör alla apparatens tillbehör (se kapitel "RENGÖRING OCH UNDERHÅLL").

Första uppvärmning

1. Ställ in en tillagning på minst en timma (se avsnitt "Användning av ugnen").
2. Värm upp den tomma ugnen till maximal temperatur för att avlägsna eventuella restprodukter från tillverkningen.

Ventilera lokalen under uppvärmning

- av apparaten.
- Stå inte i närheten.

Material som är lämpligt för mikrovågor

I allmänhet gäller att de material som används för tillagning med mikrovågor måste kunna penetreras av mikrovågorna så att dessa ska kunna nå maten.

Nedan följer en tabell med material som ska användas respektive undvikas:

MATERIAL SOM SKA ANVÄNDAS:

- Glas (ta alltid bort locken)*
- Ugnsformar
- Dricksglas
- Burkar
- Porslin
- Terrakotta
- Plast (endast sådan som är lämpad för mikrovågor)*
- Kärll
- Plastfilm (får inte komma i kontakt med livsmedlen)

*endast om det är värmebeständigt.

MATERIAL SOM INTE FÅR ANVÄNDAS:

- Metall (kan generera bågar eller gnistor)
- Aluminiumfolie
- Aluminiumformar
- Tallrikar
- Metallbestick
- Klämmor till fryspåsar
- Trä
- Kristallglas
- Papp (brandrisk)
- Behållare i polystyren (fara för förorening av maten)



Kärlln får inte ha dekorationer i metall.



Använd inte plåtar i metall vid mikrovågsfunktionen eller vid kombinerade funktioner med mikrovågor.

Test av kärll



Endast i samband med detta test kan man använda mikrovågsfunktionen utan att placera mat i ugnen.

För att kontrollera om kärlln är lämpliga för tillagning med mikrovågor kan man göra ett enkelt test:

1. Avlägsna alla tillbehör från ugnen.
2. Placera porslinet som ska testas på gallret på första nivån.
3. Välj mikrovågsfunktionen vid maximal effekt (till exempel 1 000 W).
4. Ställ in en tillagningstid på 30 sekunder.
5. Starta tillagningen.



Olämpliga kärll
Risk för skador på apparaten

- Avbryt testet omedelbart om det förekommer gnistor eller om kärllt knastrar. I sådant fall är kärllt ej lämpligt för tillagning med mikrovågor.

När testet slutförts ska kärllt vara kallt eller ljummet. Om kärllt är varmt ska det betraktas som olämpligt för tillagning med mikrovågor.

Användning av tillbehör

Galler och plåtar

Gallren och plåtarna ska föras in så långt det går på sidoskenorna.

- De mekaniska säkerhetsspärrarna som hindrar att gallret glider ut av misstag ska vara vända nedåt och mot ugnens insida.

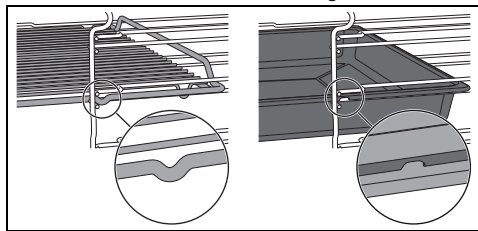

För försiktigt in gallren och plåtarna i ugnen så långt det går.



Rengör plåtarna innan du använder dem för första gången för att avlägsna eventuella restprodukter från tillverkningen.

Koksticka



Olämplig användning
Fara för explosion/brännskada

- För att undvika risken för en explosion inne i apparaten och ett därav orsakat läckage av kokande vätska ska man alltid sänka ner stickan i den vätska man värmer.



Hög temperatur
Risk för skador på tillbehöret

- Använd endast kokstickan i kombination med mikrovågsfunktioner. Använd inte stickan i samband med kombinerad eller traditionell funktion.

När mikrovågor används för att värma upp vätska kan kokprocessen bli fördröjd. För att undvika detta fenomen ska den medföljande kokstickan (eller en värmebeständig plasticsked)

placeras i kärlet inför uppvärmning.

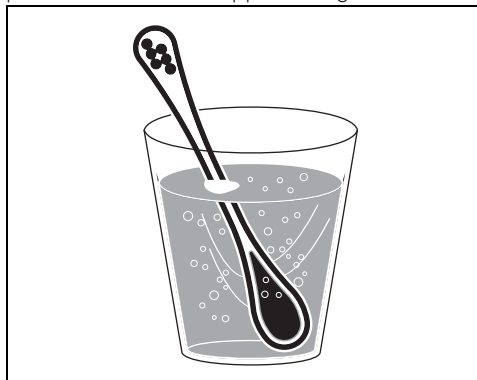

Galler och glasplåt

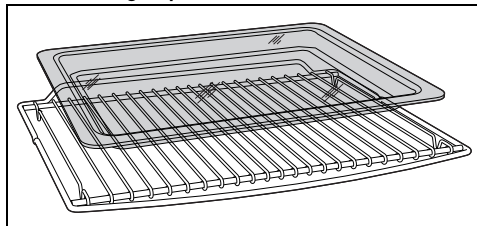

Glasplåten måste placeras på gallret.

Gallret förs in på glasplåtens insida. Du kan därmed samla upp fett separat från den mat som tillagas.

SV

Display

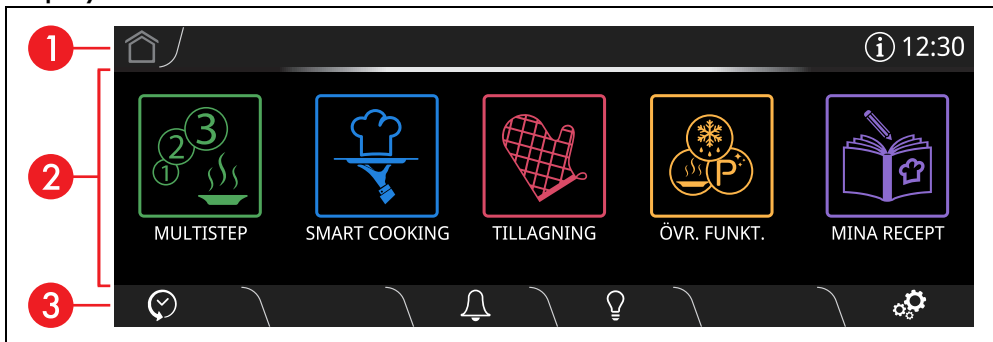



Displayen visar parametrar och värden kopplade till den valda funktionen. För att använda den trycker du på de "virtuella" knapparna och/eller bläddrar igenom värdena som anges (på bilden visas huvudmenyns skärm).



1 Informationsområde

I detta område visas information gällande menyer och undermenyer till de funktioner som pågår i huvudområdet.

I detta område finns dessutom:

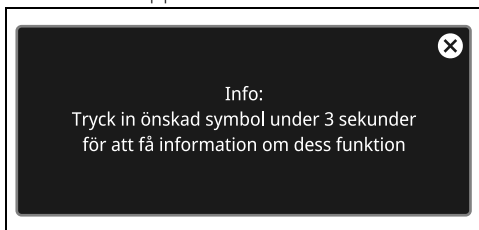
- knappen HOME : tryck på denna knapp för att återgå till huvudmenyn;
- knappen INFORMATION : tryck på denna knapp för att visa nästa skärmbild:



Knappen INFORMATION  ersätts av symbolen  för att varna om att luckan är öppen.

- visning av aktuell tid.

2 Huvudområde

I detta område går det att ställa in apparatens olika funktioner. Tryck på knapparna och värdena för att ställa in önskad funktion.

Beroende på skärmen kan dessutom några punkter visas i botten i detta område vilket betyder att det finns andra funktionssidor som du

kan komma åt genom att bläddra horisontellt på skärmen.



3 Nedre område

I detta område finns en del direkta funktionsknappar som varierar i enlighet med vilka funktioner som ställts in i huvudområdet:



Beroende på vilken sida du har öppen finns det dessutom andra knappar, bland annat följande:



 **SOND** (endast på vissa modeller)

 Håll knappen **HOME**  eller **ON-**
OFF-knappen  intryckt i ett par sekunder för att omedelbart och när som helst avbryta tillagningen och återgå till huvudmenyn.

Uppkoppling (endast på vissa modeller)

Krav för uppkoppling:

- Smartphone eller surfplatta med iOS eller Android operativsystem. Minimiversionerna av de operativsystem som stöds finns tillgängliga på följande länk:

www.smeg.com/smegconnect/

- Wifi-nätverk (2.4 GHz-band, säkerhetsinställning WPA2) som är aktivt och tillgängligt på den plats där apparaten är installerad.
- Internetanslutning.
- Namn och lösenord till Wifi-nätverket eller WPS-läge (Wi-Fi Protected Setup) tillgängligt.

För ytterligare information, vänligen läs bruksanvisningen "Uppkoppling av inbyggnadsugn".

Första användningstillfället

 Nedanstående anvisningar gäller även vid längre strömavbrott.

För att sätta igång apparaten:

1. Koppla in apparaten till elnätet.

Tillverkarens logotyp visas på displayen under några sekunder.

 Vänta några sekunder efter igångsättning innan det går att börja interagera med apparaten.

Därefter visas skärmen för inställning av aktuell tid på displayen.

Den aktuella tiden måste ställas in innan någon matlagning kan påbörjas.

2. Bläddra vertikalt mellan värdena för timmar och minuter för att ställa in aktuell tid.

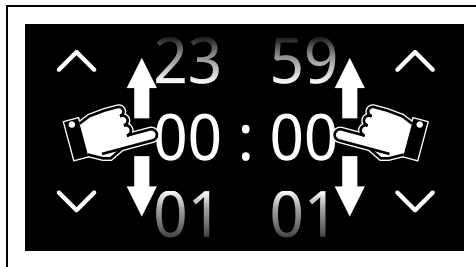





3. Tryck på knappen **BEKRÄFTA**  (placerad nere **3** till höger) för att ställa in aktuell tid.

 Om du vill ändra den aktuella tiden (t.ex. på grund av sommartid) trycker du på den tid som visas på displayen (i informationsområdet **1** till höger).

 När den aktuella tiden är visas, växlar displayen till låg belysning efter 2 minuter efter användarens sista åtgärd.

När du använder apparaten för första gången kan den vara inställd på ett annat språk än det du talar. Vi rekommenderar att önskat språk ställs in under denna fas.

4. Tryck på knappen **INSTÄLLNINGAR**  på displayen (placerad nere **3** till höger).
5. Tryck på displayknappen .
6. Bläddra bland de tillgängliga språken (till höger) i närheten av alternativet Språk  (till vänster) tills önskat språk har valts.
7. Tryck på knappen **BEKRÄFTA** .

Inaktivera displayen

 När inställningen "Visa tid"  är ställd till Off slöcknar displayen efter 2 minuters inaktivitet om skärmbilden med tiden visas.

För att inaktivera displayen manuellt:

- Håll **ON-OFF**-knappen  intryckt under någon sekund tills det hörs ett ljud.

Återaktivera displayen

För att aktivera displayen efter att den stängts av:

- Håll ON-OFF-knappen  intryckt under några sekunder tills det hörs en ljudsekvens.

Displayen tänds efter några sekunder. När den sätts igång igen visar displayen huvudmenyn.



I vissa situationer aktiverar inte knappen

ON-OFF  displayen. Det gäller till exempel när:

- en tillagningsfunktion pågår (knappen avbryter funktionen);
- luckan är öppen;
- en timer med minuträknare är igång;
- lägena  Show Room och/eller



Demo är aktiva.

Användning av ugnen



Se Allmänna säkerhetsanvisningar



Traditionell tillagning



Varje gång luckan öppnas avbryts den pågående funktionen som sedan automatiskt startar igen när luckan stängs.

1. Tryck på tiden som visas på displayen.



2. Tryck på knappen TILLAGNING  i "huvudmenyn" (i huvudområdet ).



3. Tryck på knappen MENY TRADITIONELLA

TILLAGNINGAR



4. Välj en kombinerad funktion (t.ex.

"VARMLUFT." ) för att öppna matlagnings-skärmen.

5. Tryck på knappen START  (placerad nere  till höger) för att starta förvärmningen.

Uppvärmningsfas

Tillagningen föregås av en uppvärmningsfas som gör att apparaten snabbare når tillagningstemperaturen.

Denna fas signaleras av att temperaturen stiger.



Om inget annat anges i receptet bör maträtter inte ställas in i ugnen innan den når rätt temperatur.



Du kan hoppa över förvärmningsfasen genom att trycka på den motsvarande knappen .

Efter föruppvärmningen aktiveras en ljudsignal och ett meddelande visas på displayen för att tala om att den maträtt som ska tillagas kan ställas in i apparaten.

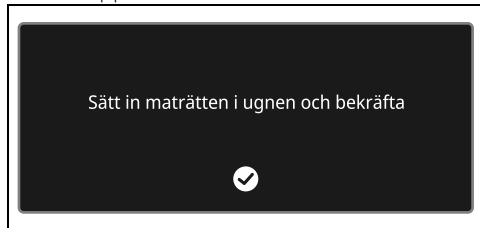

Tillagningsfas

1. Öppna luckan
2. Placera maträtten i ugnen.
3. Stäng luckan.
4. Tryck på knappen BEKRÄFTA  för att starta tillagningen.

Denna fas signaleras av att tillagningsnivån stiger.





Att ändra tillagningstemperatur



Ändra temperaturen när som helst under tillagningen.

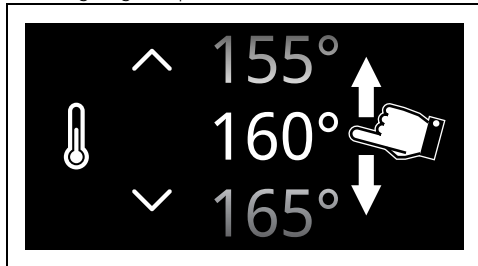

1. Tryck på knappen TEMPERATUR  eller motsvarande värde.
2. Bläddra bland värdena tills du valt önskad tillagningstemperatur.



3. Tryck på knappen BEKRÄFTA  (placerad längst ner **3** till höger) för att bekräfta tillagningstemperaturen.

Efter tillagningen

För att avsluta tillagningen när som helst:

1. Tryck på STOP-knappen .
2. Tryck på knappen BEKRÄFTA .

Tidsinställd tillagning



Med tidsinställd tillagning avses den funktion som gör att det går att starta en tillagning och avsluta den efter en viss tid som ställs in av användaren.

1. Tryck på knappen TILLAGNINGSTID  eller motsvarande värde när du har valt en funktion.
2. Bläddra bland värdena tills du valt önskad tid.

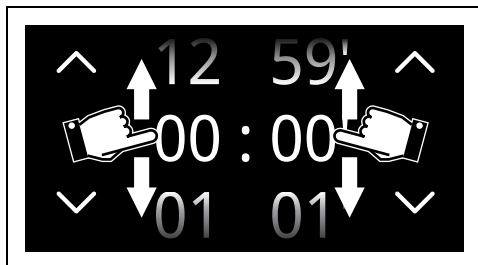

3. Tryck på knappen BEKRÄFTA  för att bekräfta den valda tillagningstiden.



Värdena för timmar och minuter kan väljas separat.



Tillagningstiden kan ställas in till mellan 1 minut och max 12 timmar och 59 minuter.

Under tillagningen visas tiden då tillagningen beräknas vara klar.



I tiden för tillagningens slut har de minuter som krävs för förvärmning redan tagits med i beräkningen.



Tiden börjar räkna ner när uppvärmningen avslutats eller när du hoppar över förvärmningen (tryck på motsvarande knapp .

4. Tryck på knappen START  för att starta den tidsinställda tillagningen.

Efter tillagningen

Efter tillagningen visas texten Funktion avslutad på displayen och en kort ljudsignal aktiveras. Ljudsignalen kan stängas av genom att du trycker någonstans på displayen eller öppnar luckan.



- Tryck på knappen HOME  för att stänga funktionen.

Programmerad tillagning



Med programmerad tillagning avses den funktion som gör att det går att avsluta en tidsinställd tillagning vid en viss tid som ställs in av användaren, varvid apparaten stängs av automatiskt.





Av säkerhetsskäl kan man inte ställa in sluttiden för tillagning utan att ställa in hur länge tillagningen ska vara.

1. Tryck på knappen PROGRAMMERAD TILLAGNING  eller motsvarande värde när den tidsinställda tillagningen har ställts in.

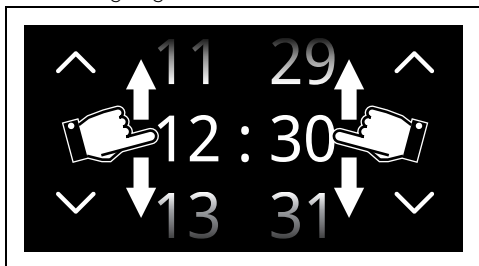
2. Bläddra bland värdena tills önskad sluttid för tillagning har valts.



 Värdena för timmar och minuter kan väljas separat.

3. Tryck på knappen BEKRÄFTA  för att bekräfta den valda sluttiden för tillagning.

Efter tillagningen

Efter tillagningen visas texten Funktion avslutad på displayen och en kort ljudsignal aktiveras. Ljudsignalen kan stängas av genom att du trycker någonstans på displayen eller öppnar luckan.



- Tryck på knappen HOME  för att stänga funktionen.

Lista över traditionella tillagningsfunktioner

 Alla funktioner finns inte på alla modeller.

ÖVER-/UNDERVÄRME

 Traditionell tillagning som passar för förberedelse av en maträtt åt gången. Idealisk för stekar, fett kött, bröd, pajer.

VARMLUFT

 Intensiv och jämn tillagning. Idealisk för kakor, tårter eller tillagning på flera nivåer.

VARMLUFT

 Värmen fördelas snabbt och jämnt. Passar alla maträtter, idealisk för tillagning på flera nivåer utan att lukter och smaker blandas.

TURBO

 Används för en snabb tillagning på flera nivåer utan att blanda aromer. Idealisk för stora mängder mat eller som kräver en intensiv tillagning.

GRILLSPETT

 Ger optimala grill- och gratineringsresultat. Används vid slutet av tillagningen för att ge en jämn förgyllning.

GRILL MED FLÄKT

 Ger möjlighet att uppnå utmärkt grillresultat även för tjocka köttbitar. Idealisk för stora köttstycken.

UNDERVÄRME

 Värmen kommer endast underifrån. Perfekt för tårter och pajer, bakelser och pizzor.

UNDERVÄRME MED VARMLUFT

 Ger möjlighet att snabbt avsluta tillagning av mat som redan tillagats på ytan men inte inuti. Idealisk för pajer, passar för alla typer av maträtter.

PIZZA

 Specialfunktion för tillagning av pizza. Idealisk inte bara för pizzor utan även för kakor och pajer.

ECO

 Denna funktion lämpar sig särskilt bra för tillagning på en fals, med låg energiförbrukning. Den rekommenderas för alla typer av livsmedel utom sådana som kan generera mycket fukt (exempelvis grönsaker). För att få bästa möjliga energibesparing och för att minska tillagningstiderna rekommenderar vi att sätta in maten utan att värma upp ugnen innan.

 Undvik att öppna luckan under tillagningen när du använder ECO-funktionen.



I ECO-funktionen är tillagningstiderna (och en eventuell föruppvärmning) längre och kan bero på mängden maträtter i ugnsutrymmet.



ECO-funktionen är en delikat tillagningsfunktion och rekommenderas för tillagningar som inte kräver temperaturer över 210 °C. För tillagningar på högre temperaturer rekommenderas det att välja en annan funktion.

Timer med minuträknare





Denna funktion avbryter inte den pågående tillagningen utan aktiverar endast ljudsignalen.





Timern kan ställas in till mellan 1 minut och max 12 timmar och 59 minuter.

- Tryck på knappen **TIMER**  (finns i det nedre området **3**) för att komma till menyen för Timer.

Du kan ställa in upp till 3 Timer med minuträknare:

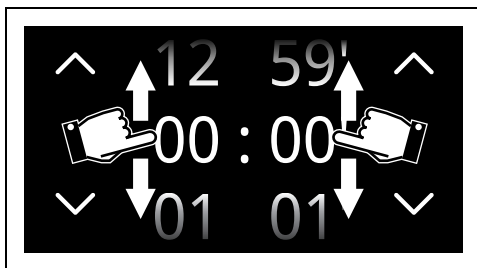
- Tryck på knappen för den **TIMER**  -  -  som ska användas.
- Bläddra bland värdena tills du valt önskad tid.



- Tryck på knappen **BEKRÄFTA**  för att bekräfta den valda tiden.



I det nedre området **3** visas knappen **PAPPERSKORG**  som kan användas om du vill radera den valda timern.

- Upprepa proceduren för övriga Timer som ska användas.
- Tryck på knappen **BEKRÄFTA**  när du är klar igen för att bekräfta valda timer.



För att avbryta, tryck på knappen **RETUR** .



För att ta bort Timer med minuträknare måste du ställa in värdet till noll.



När en timer är aktiv kan du inte stänga av displayen via **ON-OFF**-knappen



Om knappen **TIMER**  är tänd på nästa skärmbild innebär det att en eller flera Timer med minuträknare har aktiverats.

- Vänta tills ljudsignalen signalerar att tiden har passerat.

Användning av temperatursonden (endast på vissa modeller)



Se Allmänna säkerhetsanvisningar

Med temperatursonden går det att med precision tillaga stekar, karré, kött av olika slag och storlekar. Sonden garanterar en perfekt tillagning av maten tack vare en regelbunden kontroll av temperaturen i maträttens kärna. Temperaturen i matens kärna mäts av en sensor som sitter inne i spetsen.



Montera inte teleskopskenorna, i förekommande fall, på den fjärde hyllan underifrån eftersom de inte ger tillgång till temperatursondens uttag på sidan.

Korrekt användning av temperatursonden

- Placera maten på en plåt.
- Sätt i temperatursondens spets i maten innan den placeras i ugnen.
- För bästa resultat ska man se till att temperatursonden förs in sidledes i livsmedlets tjockaste del. Säkerställ att minst 3/4 av temperatursondens längd förts in i livsmedlet, men utan att röra plåten som

maten ligger på. Kontrollera också att den inte sticker ut ur livsmedlet.

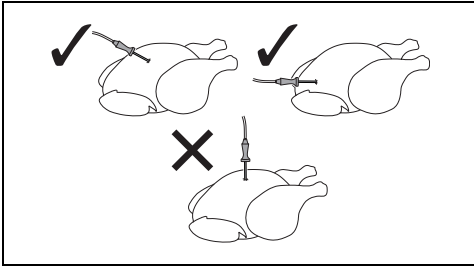

4. De tre skärorna på temperatursonden måste föras in i livsmedlet.

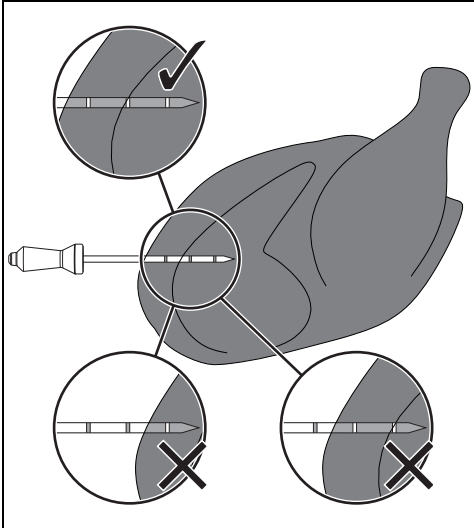

För en exakt temperaturmätning mitt i livsmedlet se till att sondens spets inte kommer i kontakt med ben eller feta delar.





Den rekommenderade minimala temperaturen i ugnen för tillagning med sond är 120 °C förutom för en tillagning i låg temperatur.



Om sonden inte känner av livsmedlets temperatur korrekt visas 2 felmeddelanden på displayen (vilka måste bekräftas). Därefter fortsätter apparaten automatiskt till en tidsinställd tillagning.

Ställa in en tillagning med temperatursond

1. Välj en tillagningsfunktion.

- Tryck på knappen TEMPERATUR  eller motsvarande värde.
- Bläddra bland värdena tills du valt önskad tillagningstemperatur.
- Tryck på knappen BEKRÄFTA .
- Tryck på knappen SOND  som är placerad i det nedre området **3**.
- Bläddra bland värdena för måltemperatur tills önskad temperatur har valts.

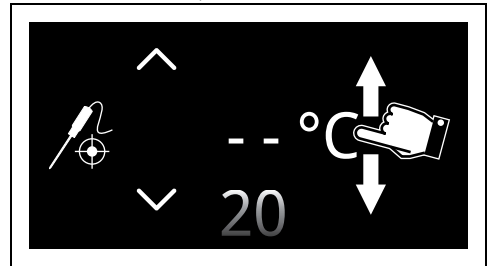

Man kan välja en temperatur på lägst 20 °C och högst 90 °C.



Om ugnens temperatur ställs till ett för lågt värde kommer apparaten automatiskt att ställa in den lägsta temperatur som krävs för att nå vald måltemperatur.



För bästa resultat rekommenderar vi att man alltid ställer in en tillagningstemperatur som är högre än måltemperaturen.

- Tryck på knappen BEKRÄFTA  för att bekräfta temperaturen för den valda sonden.

På displayen visas ett meddelande om att sonden ska föras ner i till syftet avsett hål och i maträtten.

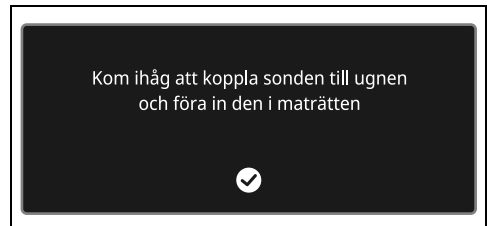

- Tryck på knappen BEKRÄFTA .

Tillagning Δt



Apparaten ställer automatiskt in temperaturen i ugnen till en fördefinierad temperatur (kallad Δt) som är högre än den kärntemperatur som sonden känner av. När sonden upptäcker en grad mer i kärnan ökar apparaten automatiskt även sin innetemperatur med en grad. Det går att välja mellan tre olika tillagningslägen (långsam, medium och snabb) och ställa in önskad kärntemperatur. Ett koncentrat av teknik som gör det möjligt att få mjuka, saftiga och hälsosamma produkter av högsta kvalitet.

Det här alternativet ställer automatiskt in den ideala temperaturen i ugnen i enlighet med den måltemperatur som användaren har ställt in.

1. När du har ställt in den önskade måltemperaturen trycker du på knappen Δt (i det nedre området **3** till höger).
2. Välj värdet för temperaturskillnaden.

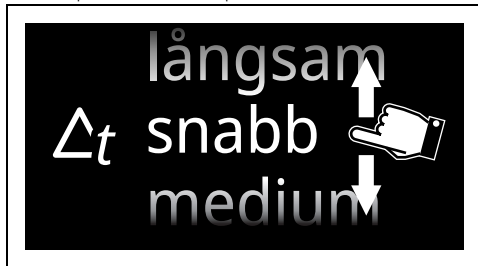

Δt långsam

Ställer in den minsta skillnaden mellan sondens temperatur och temperaturen i ugnen. Detta ger en längre tillagningstid.

Δt medium

Ställer in en medelhög skillnad mellan temperaturen på sonden och temperaturen i ugnen. Detta ger en medelhög tillagningstid.

Δt snabb

Ställer in den högsta skillnaden mellan sondens temperatur och temperaturen i ugnen. Detta ger en kortare tillagningstid.

3. Tryck på knappen BEKRÄFTA för att bekräfta temperaturen för den valda sonden.



Tryck på knappen Δt för att ta bort tillagningen Δt .

Med föruppvärmning:

1. Tryck på knappen START för att starta föruppvärmningen.

Efter föruppvärmningen aktiveras en ljudsignal och ett meddelande visas på displayen för att tala om att den maträtt som ska tillagas kan ställas in i apparaten.



2. Sätt i temperatursondens spets i det livsmedel som ska tillagas.



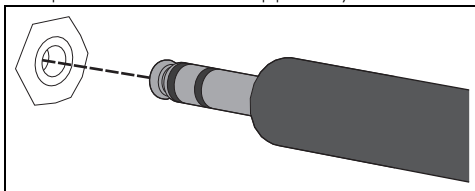

För bästa resultat, försäkra dig om att temperatursondens metalldel har förts in i sidledes och nästan hela vägen in i maträtten, men att den inte rör vid plåten som är placerad under.

3. Öppna apparatens lucka.
4. Sätt in plåten med den mat som ska tillagas på falsarna.
5. Sätt i temperatursondens kontakt i det till syftet avsedda uttaget på sidan. Använd själva sonden för att öppna skyddslocket.



6. Stäng luckan.
7. Tryck på knappen BEKRÄFTA för att starta tillagningen med temperatursonden.

Utan föruppvärmning:

1. Tryck på knappen FÖRVÄRMNING  för att koppla bort förvärmningsfasen.
2. Öppna apparatens lucka.
3. Sätt in plåten med den mat som ska tillagas på falsarna.
4. Sätt i temperatursondens kontakt i det till syftet avsedda uttaget på sidan. Använd själva sonden för att öppna skyddslocket.
5. Stäng luckan.
6. Tryck på knappen START  för att starta tillagningen med temperatursonden.

Avsluta en tillagning med temperatursond

När aktuell temperatur når den måltemperatur som användaren ställt in är tillagningen avslutad.

Värmeelementen inaktiveras och apparaten ger ifrån sig en serie ljudsignaler.

1. Öppna luckan.
2. Ta ut temperatursonden ur maten och ur uttaget.
3. Ta ut maten ur ugnen.
4. Kontrollera att skyddslocket har stängts ordentligt.
5. Stäng luckan.

Tillagning med mikrovågor



Mikrovågorna tränger in i maten direkt vilket gör det möjligt att på kortare tid och med en betydligt mindre energiförbrukning tillaga maten. Denna funktion är lämplig för tillagning utan fett och vidare för att tina och värma mat utan att äventyra varken matens utseende eller doft.



När du använder mikrovågsugnen får inte maträtten (eller dess behållare) placeras på botten av ugnen. Använd de medföljande tillbehören i falsarna som är lämpliga för det recept som ska tillagas.

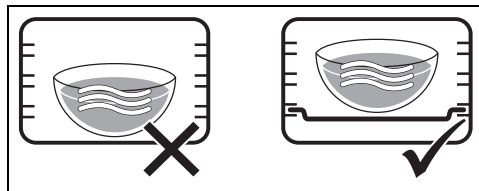

PLACERA ALDRIG BEHÅLLARE/
TILLBEHÖR (ugnsformar, glasformar,
etc.) DIREKT PÅ UGNENS BOTTEN.

1. Öppna luckan.
2. Sätt in maträtten i ugnen.



Apparaten kör inte uppvärmningsfunktionen när du endast använder mikrovågor. Du kan sätta in maten i ugnen direkt.

3. Stäng luckan
4. Tryck på knappen TILLAGNING  i "huvudmenyn".
5. Tryck på MENYN FÖR TILLAGNING MED

MIKROVÅG .

6. Välj MIKROVÅG-funktionen  för att öppna motsvarande tillagningsskärm.
7. Tryck på knappen MIKROVÅGEFFEKT  eller motsvarande värde.
8. Bläddra bland värdena tills önskad effekt på mikrovågorna har valts.

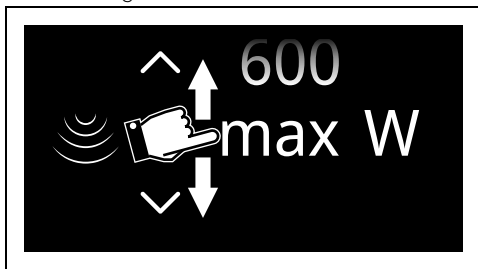



Mikrovågseffekten går från 100 W till 600 W eller MAX.

9. Tryck på knappen BEKRÄFTA  (placerad längst ner **3** till höger) för att bekräfta vald mikrovågseffekt.

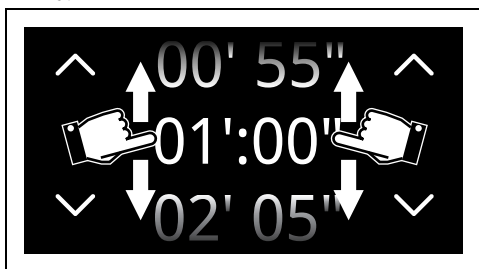
10. Tryck på knappen TILLAGNINGSTID  eller motsvarande värde.
11. Bläddra bland värdena tills du valt önskad tid.



12. Tryck på knappen BEKRÄFTA  för att bekräfta den valda tillagningstiden.

 Värdena för minuter och sekunder kan väljas var för sig.

 Tiden för tillagning med mikrovågor kan ställas in från minst 5 sekunder till max 29 minuter och 55 sekunder.

13. Tryck på knappen START  (nere **3** till höger) för att starta mikrovågstillagningen.

 Varje gång luckan öppnas stannas den pågående funktionen. Stäng luckan och bekräfta om du vill återuppta tillagningen.

Efter tillagningen

Efter tillagningen visas texten Funktion avslutad på displayen och en kort ljudsignal aktiveras. Ljudsignalen kan stängas av genom att du trycker någonstans på displayen eller öppnar luckan.



- Tryck på knappen HOME  för att stänga funktionen.

Effekt mikrovågor

Nedan anges de effektvärden man kan välja

mellan:



Effekt (W)	Användning
100	
200	Tina upp livsmedel
300	
400	Särskild tillagning
500	
600	Värma och tillaga livsmedel
max	Värma vätska

Kombinerad tillagning med mikrovågor.

 En kombinerad tillagning är en traditionell tillagning kombinerad med mikrovågsfunktionen. De här funktionerna markeras genom tändning av ikonen för mikrovågsfunktion och symbolen för en konventionell funktion.

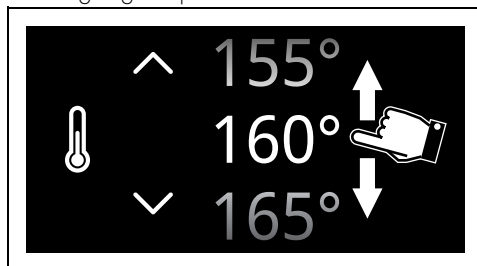
- Tryck på knappen TILLAGNING  i "huvudmenyn".
- Tryck på knappen MENY TILLAGNING MED MIKROVÅGOR .
- Välj en kombinerad funktion (t.ex. "MIKROVÅG OCH VARMLUFT" ) för att öppna matlagningsskärmen.
- Tryck på knappen TEMPERATUR  eller motsvarande värde.
- Bläddra bland värdena tills du valt önskad tillagningstemperatur.



- Tryck på knappen BEKRÄFTA  (placerad längst ner **3** till höger) för att bekräfta tillagningstemperaturen.
- Tryck på knappen MIKROVÅGSEFFEKT  eller motsvarande värde.

8. Bläddra bland värdena tills önskad effekt på mikrovågorna har valts.

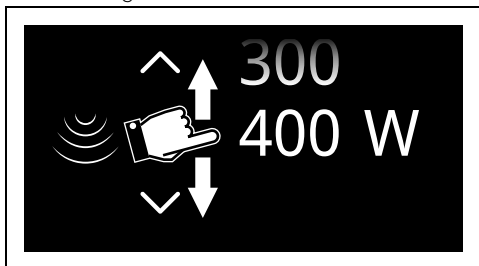



 Mikrovågseffekten går från 100 W till 400 W.

9. Tryck på knappen BEKRÄFTA  för att bekräfta den valda mikrovågseffekt.

10. Tryck på knappen TILLAGNINGSTID  eller motsvarande värde.

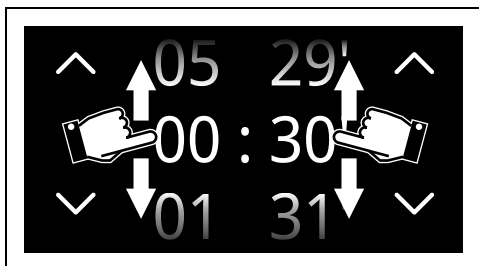

11. Bläddra bland värdena tills du valt önskad tid.



 Värdena för timmar och minuter kan väljas separat.

 Tiden för kombinerad mikrovågstillagning kan ställas in till mellan 1 minut och max 5 timmar och 59 minuter.

12. Tryck på knappen BEKRÄFTA  för att bekräfta den valda tillagningstiden.

13. Tryck på knappen START  (placerad nere  till höger) för att starta en tillagning med kombinerad mikrovågsfunktion.



Uppvärmningsfas

Tillagningen föregås av en uppvärmningsfas som gör att apparaten snabbare når tillagningstemperaturen.

Denna fas signaleras av att temperaturen stiger.



 Om inget annat anges i receptet bör maträtter inte ställas in i ugnen innan den når rätt temperatur.

 Du kan hoppa över förvärmningsfasen genom att trycka på den motsvarande knappen .

Efter föruppvärmningen aktiveras en ljudsignal och ett meddelande visas på displayen för att tala om att den maträtt som ska tillagas kan ställas in i apparaten.

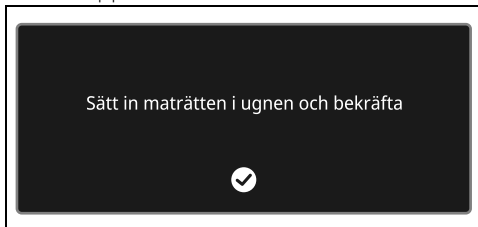

Tillagningsfas

1. Öppna luckan
2. Placera maträtten i ugnen.
3. Stäng luckan.
4. Tryck på knappen BEKRÄFTA  för att starta tillagningen.

Denna fas signaleras av att tillagningsnivån stiger.



Efter tillagningen

Efter tillagningen visas texten Funktion avslutad på displayen och en kort ljudsignal aktiveras. Ljudsignalen kan stängas av genom att du trycker någonstans på displayen eller öppnar luckan.



- Tryck på knappen HOME  för att stänga funktionen.

Lista över kombinerade mikrovågstillagningsfunktioner

MIKROVÅGOR MED FLÄKT



Fläktens funktion, i kombination med den traditionella tillagningen, garanterar en jämn stekyta även på komplicerade maträtter. Mikrovågorna gör att maten tillagas snabbt på insidan.

MIKROVÅGSUGN MED VARMLUFT



För en kombinerad tillagning med varmluft som ger en snabb tillagning av maten tack vare cirkulationen av varmluft och mikrovågorna.

MIKROVÅGOR GRILL



Med hjälp av grillen kan man få en perfekt gyllene stekyta på maten. Mikrovågorna gör att maten tillagas snabbt på insidan.

MIKROVÅGOR + UNDERVÄRME MED VARMLUFT



Den intensiva värmen förstärks av mikrovågorna som skyndar på tillagningen och bevarar maträtterna mjuka och saftiga.

Råd vid tillagning

Allmänna råd

- Använd en funktion med fläkt för en jämn tillagning på flera nivåer.
- Att öka temperaturen ger inte en kortare tillagningstid (rätterna kan bli hårt stekta utanpå men förbli råa inuti).

Råd vid tillagning av kött

- Tillagningstiderna varierar beroende på matbitens tjocklek, kvalitet och ens personliga smak.
- Använd en kötttermometer vid tillagning av stekar eller tryck på steken med en sked. Om steken känns hård är den klar, annars ska den stekas ett par minuter till.

Råd vid tillagning med Grill och Grill med fläkt

- Inför grillning kan man sätta in köttet i kall ugn, eller värma upp ugnen i förväg om man önskar ändra effekten av tillagningen.
- Om man använder funktionen grill med fläkt ska man värma upp ugnen innan man startar grillningen.
- Maten ska placeras på gallrets mitt.
- Vad gäller funktionen grill bör man ställa in temperaturen till det högsta värdet för att

optimera tillagningen.

Råd vid tillagning av bakverk och kakor

- Använd helst bakformar av metall som bättre absorberar värmen.
- Temperaturen och tillagningstiden beror på degens kvalitet och konsistens.
- För att kontrollera om bakverket är bakat invändigt sticker man in en tandpetare där bakverket är som högst. Om tandpetaren är torr när man tar ut den är kakan klar.
- Om bakverket sjunker ihop när man tar ut det ur ugnen ska man nästa gång sänka temperaturen med cirka 10°C och välja en längre tillagningstid.

Råd vid upptining och jäsning

- Placera den frysta maten, utan förpackning, i en behållare utan lock, vid ugnens första nivå.
- Undvik att placera matbitar ovanpå varandra.
- När man tinar kött ska man placera ett galler vid den andra nivån och en plåt vid den första nivån. På detta sätt kommer maten inte i kontakt med vätskan som uppstår vid upptiningen.
- De ömtåligaste delarna kan täckas med aluminiumfolie.
- Placera en långpanna med vatten på ugnsbotten för en bättre jäsning.

Spara energi

- Avbryt tillagningen ett par minuter innan den tid som normalt krävs. Tillagningen fortsätter de resterande minuterna med hjälp av den värme som finns inne i ugnen.
- Öppna luckan så sällan som möjligt för att undvika att värmen släpps ut.
- Se till att apparatens insida alltid är väl rengjord.

Smart Cooking

I detta läge kan man välja ett sparprogram för tillagning av maträtter. Utifrån vald vikt räknar apparaten automatiskt ut optimala tillagningstiderna.

1. Tryck på knappen SMART COOKING



2 i "huvudmenyn" (i huvudområdet

2).

2. Välj önskad typ av maträtt från menyn SMART COOKING (t.ex. "GRÖNSAKER



3. Välj undertyp för den maträtt som ska tillagas (t.ex. "GRILLADE BL. GRÖNSAKER



4. Bläddra bland värdena för att ställa in vikt på det livsmedel som ska tillagas.

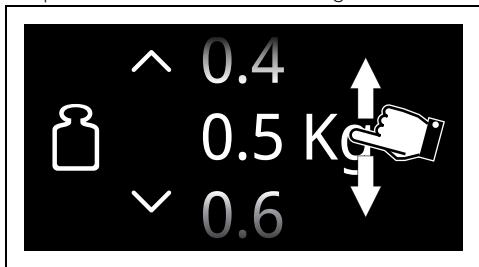

5. Tryck på knappen BEKRÄFTA  för att bekräfta de angivna inställningarna.



Nu kan de inställda värdena sparas som ett personligt recept (se kapitel "Mina recept").

6. Tryck på knappen START  för att starta tillagningen SMART COOKING.

Tillagningen startar med de fastställda inställningarna för programmet.



Du kan när som helst, även efter att tillagningen har startats, ändra värdena för temperatur och tillagningstid.

Sametime



I det här avsnittet hittar du recept som skapats av Smegs kokor för tillagning med Sametime. Denna kategori används för att få en komplett förberedelse samtidigt. Genom att välja mellan olika kombinationer och ställa in antalet portioner väljer apparaten den lämpligaste funktionen, tiden och temperaturen. Anvisningarna på displayen visar när du ska sätta in rätterna i ugnen och på vilken falls.

1. Tryck på knappen SMART COOKING



från "huvudmenyn".

2. Bläddra genom funktionerna tills

SAMETIME



väljs.

3. Välj önskat SAMETIME-recept och följ instruktionerna på displayen.

Snabbrecept



I det här avsnittet hittar du recept som skapats av Smegs kokor för att laga snabba recept. Med denna kategori kan du laga traditionella recept på kortare tid. Genom att välja matens typ och vikt väljer apparaten den lämpligaste funktionen, tiden och temperaturen. Anvisningarna på displayen visar när du ska sätta in maten i ugnen och på vilken falls.

1. Tryck på knappen SMART COOKING



från "huvudmenyn".

2. Bläddra genom funktionerna tills

SNABBRECEPT



väljs.

3. Välj önskat snabbrecept och följ instruktionerna på displayen.

Tillagning med Multistep



Tillagning med Multistep innebär möjligheten att starta en tillagningsprocess med en viss funktion och att fortsätta tillagningen och avsluta den med olika funktioner som användaren har ställt in.

1. Tryck på knappen MULTISTEP  i huvudmenyn (placerad i huvudområdet **2**).

2. Tryck på knappen LÄGG TILL STEG .

3. Välj önskad funktion för det första steget (traditionell, mikrovåg, ånga osv.).

4. Som beskrivits i de föregående kapitlen, rör vid knapparna TEMPERATUR 



TILLAGNINGSTID



MIKROVÅGSEFFEKT





(beroende på vald funktion) för att välja de parametrar du vill ändra.

- Bläddra bland värdena tills du valt önskad inställning.
- Tryck på knappen BEKRÄFTA  (sitter nere  till höger) för att bekräfta markerade värden.
- Tryck igen på knappen LÄGG TILL STEG  .
- Välj önskad funktion för det andra steget (traditionell, mikrovåg, ånga osv.).
- Ställ in parametrarna för den andra funktionen.



 Timern kan ställas in till maximalt 3 steg.

 Det är inte möjligt att lägga till nästa steg om ingen tillagningstid eller sondtemperatur (i förekommande fall) har ställts in.

 Det är inte möjligt att starta en tillagning om en tillagningstid eller en sondtemperatur (i förekommande fall) inte har ställts in för alla steg.



 Det går inte att ställa in en total tid till mer än 13 timmar.

- Tryck på knappen BEKRÄFTA  för att bekräfta markerade värden.
- Tryck på knappen LÄGG TILL STEG

 igen om du vill lägga till ett nytt tillagningssteg, eller tryck på knappen START  (som sitter i det nedre högra området  för att starta tillagningen Multistep.

Historik



Denna meny är särskilt användbar för att visa och återanvända de senast använda programmen eller personliga recept.

- Tryck på knappen HISTORIK  i "huvudmenyn" (placerad i det nedre området  till vänster).

- Välj den funktion du vill använda igen och gå vidare med tillagningen enligt anvisningarna i ovanstående kapitel.

Radera historiken

Om du vill radera historiken:

- Tryck på knappen HISTORIK  i "huvudmenyn".
- Tryck på knappen PAPPERSKORG  för att radera historiken.



- Tryck på knappen BEKRÄFTA  för att bekräfta att historiken ska raderas (eller tryck på AVBRYT  för att avbryta radering.

Miniguide för tillbehör



Galler

Det rekommenderas att använda galler som underlag för ugnsplåtar/grytor.

Om galler för ugnsplåtar saknas, kan galler användas som underlag för grillning med den djupa plåten på en lägre nivå för att samla upp vätska.



Glasplåt

Använd glasplåten genom att lägga den på galler.

Den är lämplig för tillagning i mikrovågsugnar och kombinerade mikrovågsugnar.



Galler för ugnsplåt

Det rekommenderas att använda plåtens galler som underlag för matvarorna som ska grillas. Vätskorna från de grillade varorna samlas upp i plåten nedanför.

Det rekommenderas att den djupa ugnsplåten används på en enda nivå.

Placera den djupa ugnsplåten i mitten när varmluftsfunktioner används. När funktionen



Djup ugnsplåt

STATISK  används ska den djupa plåten placeras på valfri nivå.

Placera ugnsplåten på den sista nivån med plåtgalleret för tillagningar i GRILL-funktion 

WARNING: Den djupa ugnsplåten kan användas för kombinerad matlagning med mikrovågsugn. Använd den inte för matlagning endast i mikrovågsugn.

Upptäck recepten

För att konsultera recepten som redigerats för olika livsmedelskategorier och få mer information om matlagningsförslag, besök motsvarande sida på webbplatsen www.smeg.com, som du kommer åt med QR-koden på flygbladet som medföljer produkten.

Mina recept



Via denna meny kan personliga program ställas in med de värden du själv önskar. Vid det första användningstillfället blir du endast tillfrågad om du vill lägga till ett nytt recept. När du har sparat dina egna recept föreslår systemet dem i respektive meny.

1. Tryck på knappen MINA RECEPT  i "huvudmenyn" (placerad i huvudområdet **2**).





Man kan spara ett begränsat antal personliga recept.

Lägga till ett recept

1. Tryck på knappen NYTT RECEPT .
2. Välj önskad funktion.
3. Tryck på knappen TEMPERATUR  eller motsvarande värde.

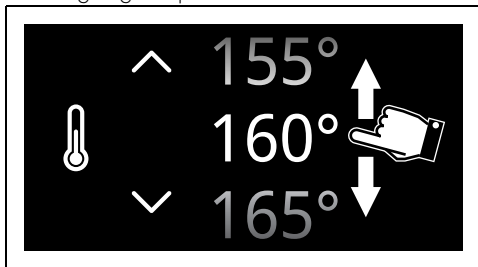
4. Bläddra bland värdena tills du valt önskad tillagningstemperatur.



5. Tryck på knappen BEKRÄFTA  för att bekräfta tillagningstemperaturen.
6. Tryck på knappen TILLAGNINGSTID  eller motsvarande värde.
7. Bläddra bland värdena tills du valt önskad tid.

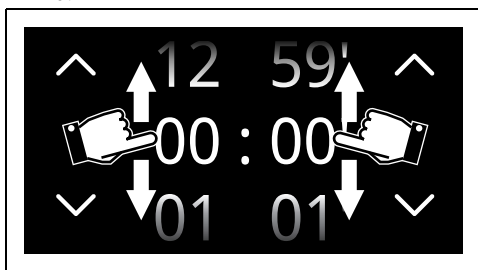

8. Tryck på knappen BEKRÄFTA  för att bekräfta den valda tillagningstiden.

 I tiden för tillagningens slut har de minuter som krävs för förvärmning redan tagits med i beräkningen.

 Du kan därefter lägga till en programmerad tillagning.

Spara ett recept

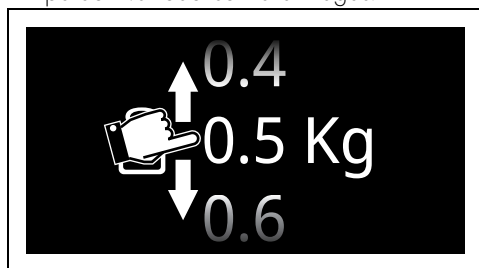

9. Tryck på knappen SPARA .
10. Bläddra fram värdena för att ställa in NIVÅN.
11. Bläddra bland värdena för att ställa in vikt på det livsmedel som ska tillagas.





12. Tryck på knappen BEKRÄFTA  för att bekräfta de angivna inställningarna.

Ange nu ett namn på receptet.

13. Använd den alfanumeriska knappsatsen för att skriva in namn på det recept som ska sparas.

 Använd knapparna **123** och  för att växla mellan den alfabetiska och den numeriska knappsatsen.

 Namnet på receptet kan vara max 12 tecken, inklusive mellanrum.



 För att man ska kunna spara receptet måste namnet innehålla minst ett tecken.

 Tecknet  raderar föregående bokstav.



14. Tryck på knappen BEKRÄFTA  för att spara programmet.





Starta ett personligt recept

1. Tryck på knappen MINA RECEPT  i "huvudmenyn".
2. Välj det sparade receptet.
3. Tryck på knappen START  för att starta tillagningen.

Radera ett recept

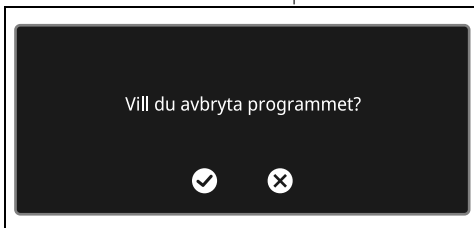
1. Tryck på knappen MINA RECEPT  i "huvudmenyn".
2. Välj det sparade receptet.
3. Tryck på knappen PAPPERSKORG  för att radera det valda receptet.



4. Tryck på knappen BEKRÄFTA  för att bekräfta att det valda receptet ska raderas (eller tryck på AVBRYT  för att avbryta radering).

Övriga funktioner

I menyn med specialfunktioner hittar du specialfunktioner som t.ex. upptining, jäsnig och rengöring.

- Tryck på knappen ÖVR. FUNKT.  från "huvudmenyn".

 Vissa funktioner saknas på en del modeller.

UPPTINING PER VIKT



Funktion för automatisk upptining. När maträtten har valts fastställer apparaten automatiskt hur lång tid som krävs för upptining.



Om den invändiga temperaturen överskrider den förutsedda avbryts funktionen omedelbart och texten "Temperatur alltför hög invänta avkylning" visas på displayen. Låt apparaten svalna innan du startar funktionen igen.



Man kan inte ändra standardtemperaturen för funktionen Upptining per vikt.



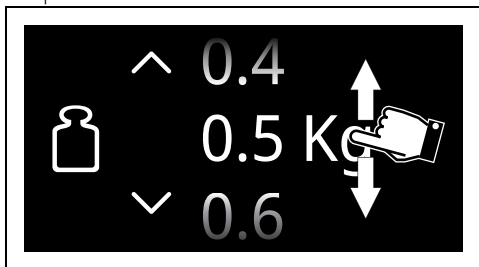

1. Öppna luckan.
2. Efter att väkt maträtten, lägg den i ugnen.
3. Stäng luckan.
4. Välj UPPTINING PER VIKT 
5. Välj typ av livsmedel som ska tinas bland kategorierna KÖTT - FISK - BRÖD - DESSERTER
6. Bläddra bland värdena för att ställa in vikt på det livsmedel som ska tinas.



7. Tryck på knappen BEKRÄFTA  för att bekräfta de angivna inställningarna.
8. Tryck på knappen START  för att starta Upptining per vikt.

Därefter aktiveras en kort ljudsignal som kan stängas av genom att du trycker någonstans på displayen eller öppnar luckan.

Förinställda parametrar:

Typ	Vikt (kg)	Tid (minuter)
 Kött	0,5	18
 Fisk	0,3	25
 Bröd	0,1	5
 Bakverk	0,1	5



Upptiningstiden kan variera beroende på formen och storleken på den mat som ska tinas upp.



När du tinar upp tunga och/eller oregelbundet formade livsmedel (t.ex. kyckling, fisk osv.) är det lämpligt att vända dem minst en gång i 180° i ugnen.

UPPTINING PER TID



Funktion för manuell upptining. Ange tid för upptining av maträtten. När den inställda tiden har passerat kommer funktionen att avbrytas.



Om den invändiga temperaturen överskrider den förutsedda avbryts funktionen omedelbart och texten "Temperatur alltför hög invänta avkylning" visas på displayen. Låt apparaten svalna innan du startar funktionen igen.



Tiden för Upptining per tid kan ställas in till mellan 1 minut och max 12 timmar och 59 minuter.



Det går inte att ändra standardtemperaturen (30 °C) för funktionen Upptining per tid.

1. Öppna luckan.
2. Sätt in maträtten i ugnen.
3. Stäng luckan.

4. Välj UPPTINING PER TID 

- Tryck på knappen TILLAGNINGSTID  eller motsvarande värde.
- Bläddra bland värdena tills du valt önskad tid.

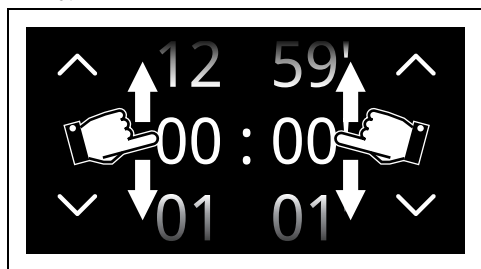

- Tryck på knappen BEKRÄFTA  för att bekräfta de angivna inställningarna.
- Tryck på knappen START  för att starta Uppötning per tid.

Därefter aktiveras en kort ljudsignal som kan stängas av genom att du trycker någonstans på displayen eller öppnar luckan.

- Tryck på knappen HOME  för att stänga funktionen.

JÄSNING



Den här funktionen är speciellt lämplig för jäsning av deg.



Om den invändiga temperaturen överskrider den förutsedda avbryts funktionen omedelbart och texten "Temperatur alltför hög invänta avkyllning" visas på displayen. Låt apparaten svalna innan du startar funktionen igen.



Placera en långpanna med vatten på ugnsbotten för en bättre jäsning.

- Öppna luckan
- Placera degen som ska jäsas på den andra nivån.
- Stäng luckan.
- Välj JÄSNING .



- Tryck på knappen TILLAGNINGSTID  eller motsvarande värde.

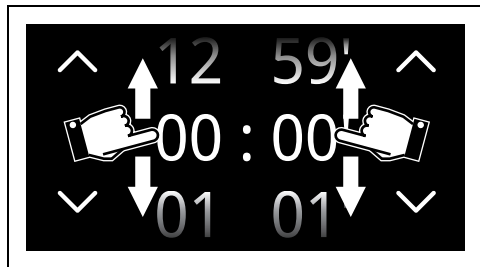

Tiden för Jäsning kan ställas in till mellan 1 minut och max 12 timmar och 59 minuter.

- Bläddra bland värdena tills du valt önskad tid.



- Tryck på knappen TEMPERATUR  eller motsvarande värde.
- Bläddra bland värdena tills du valt önskad tillagningstemperatur (från 25 °C till 40 °C).
- Tryck på knappen BEKRÄFTA  för att bekräfta de angivna inställningarna.
- Tryck på knappen START  för att starta Jäsning.

Därefter aktiveras en kort ljudsignal som kan stängas av genom att du trycker någonstans på displayen eller öppnar luckan.

TALLRIKSVÄRMARE



Funktion för att värma eller hålla tallrikarna varma. Placera plåten på den lägsta nivån och stapla de tallrikar som ska värmas.

- Placera plåten vid den första nivån och placera de tallrikar som ska värmas mitt på plåten.

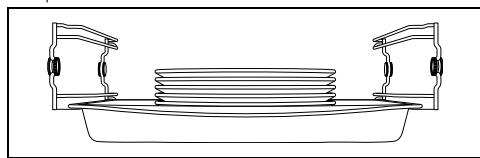



Stapla inte tallrikarna för högt. Stapla högst 5-6 tallrikar.

- Välj TALLRIKSVÄRMARE .

3. Tryck på knappen START  för att starta funktionen Tallriksvärmare.

 Om du inte ställer in en specifik tid kan funktionen Tallriksvärmare vara aktiverad i max 12 timmar och 59 minuter.



Medan funktionen är igång kan du ställa in:

- temperatur  (från 40 °C till 80 °C);
- hur länge funktionen ska pågå ;
- en programmerad funktion  (endast om du ställt in en tid som skiljer sig från standardtiden).

Därefter aktiveras en kort ljudsignal som kan stängas av genom att du trycker någonstans på displayen eller öppnar luckan.

UPPVÄRMNING MED MIKROVÅGOR

 Funktionen ger möjlighet att använda mikrovågor för att värma upp maträtter som redan tillagats och därefter förvarats i kylskåp.

1. Placera maträtten som ska värmas upp i en behållare.
2. Öppna luckan.
3. Placera behållaren på gallret i den andra hyllan nerifrån.
4. Stäng luckan.
5. Välj UPPVÄRM. MIKRO .
6. Tryck på knappen TILLAGNINGSTID  eller motsvarande värde.
7. Bläddra bland värdena tills du valt önskad tillagningstid.

 Temperaturen för uppvärmning med mikrovågor kan inte ändras av användaren.

8. Tryck på knappen START  för att starta Uppvärmning med mikrovågor.

Avslutning av uppvärmning med mikrovågor

Vid slutet visas texten Funktion avslutad på displayen och en kort ljudsignal aktiveras. Ljudsignalen kan stängas av genom att du trycker någonstans på displayen eller öppnar

luckan.



9. Tryck på knappen HOME  för att stänga funktionen.

MELT



Idealisk funktion för att smälta chokladkakor i mikrovågsugnen.

1. Lägg chokladen som ska smältas i en Pyrex- eller mikrovågssäker behållare.
2. Öppna luckan.
3. Placera behållaren på gallret i den andra hyllan nerifrån.
4. Stäng luckan.
5. Välj MELT .
6. Tryck på knappen TILLAGNINGSTID  eller motsvarande värde (standardvärdet är perfekt för en chokladkaka).
7. Bläddra bland värdena tills du valt önskad tillagningstid.
8. Tryck på knappen START  för att starta funktionen Melt.



Användaren kan inte ändra mikrovågseffekten.

Därefter aktiveras en kort ljudsignal som kan stängas av genom att du trycker någonstans på displayen eller öppnar luckan.

SOFT



Idealisk funktion för avfrostning av kakor och desserter i mikrovågsugnen.

1. Lägg maten som ska tinas upp i en Pyrex- eller mikrovågssäker behållare.
2. Öppna luckan.
3. Placera behållaren på gallret i den andra hyllan nerifrån.
4. Stäng luckan.
5. Välj SOFT .
6. Tryck på tangenter TILLAGNINGSTID  eller motsvarande värde (standardvärdet är idealiskt för ett smörblock på cirka 250 gram eller en fryst kaka på cirka 700 gram).

- Bläddra bland värdena tills du valt önskad tillagningstid.
- Tryck på knappen **START**  för att starta funktionen Soft.



Användaren kan inte ändra mikrovågseffekten.

Därefter aktiveras en kort ljudsignal som kan stängas av genom att du trycker någonstans på displayen eller öppnar luckan.

POPCORN



Idealisk funktion för att poppa popcorn

- Lägg popcornpåsen på glasformen.
- Öppna luckan.
- Placera glasformen på gallret i den andra fassen nerifrån.
- Stäng luckan.
- Välj **POPCORN** .
- Tryck på knappen **TILLAGNINGSTID**  eller motsvarande värde.
- Bläddra bland värdena tills du valt önskad tillagningstid.
- Tryck på knappen **START**  för att starta Popcorn-funktionen.



Användaren kan inte ändra mikrovågseffekten.

Därefter aktiveras en kort ljudsignal som kan stängas av genom att du trycker någonstans på displayen eller öppnar luckan.

VARMHÅLLNING



Med denna funktion kan du hålla redan tillagad mat varm.

- Välj **VARMHÅLLNING** .
- Tryck på knappen **TEMPERATUR**  eller motsvarande värde.
- Bläddra bland värdena tills du valt önskad tillagningstemperatur (från 60 °C till 100 °C).
- Tryck på knappen **START**  för att starta funktionen Varmhållning.

Därefter aktiveras en kort ljudsignal som kan stängas av genom att du trycker någonstans på displayen eller öppnar luckan.



STONE



Används för tillagning på sten. Ska användas med tillbehöret PPR2 eller STONE som säljs separat.



Se instruktionerna och användningstips som beskrivs i tillbehörets dokumentation.

- Öppna luckan.
- Lägg tillbehör PPR2 eller STONE i ugnen (se tillbehörets specifika handbok).
- Stäng luckan.
- Välj **STONE** .
- Bläddra bland värdena tills du valt önskad tillagningstemperatur (från 50 °C till 250 °C).
- Tryck på knappen **START**  för att starta funktionen Stone.



Som för normala tillagningsfunktioner kan föruppvärmningen hoppas över och ställ in en tidsinställd och programmerad tillagning.

- Öppna luckan vid slutet av föruppvärmningen och placera maträtten på tillbehöret.
- Stäng luckan.

Därefter aktiveras en kort ljudsignal som kan stängas av genom att du trycker någonstans på displayen eller öppnar luckan.

BBQ (Barbecue)



Används för grillning. Ska användas med tillbehöret BBQ som säljs separat.



Se instruktionerna och användningstips som beskrivs i tillbehörets dokumentation.

- Öppna luckan.
- Sätt i tillbehöret BBQ i ugnen.
- Stäng luckan.
- Välj **BBQ** .

- Bläddra bland värdena tills du valt önskad tillagningstemperatur (från 50 °C till 250 °C).
- Tryck på knappen START  för att starta funktionen BBQ.



Som för normala tillagningsfunktioner kan föruppvärmningen hoppas över och ställ in en tidsinställd och programmerad tillagning.

- Öppna luckan vid slutet av föruppvärmningen och placera maträtten på tillbehöret.
- Stäng luckan.
Därefter aktiveras en kort ljudsignal som kan stängas av genom att du trycker någonstans på displayen eller öppnar luckan.

AIRFRY



Används för att fritera utan olja. Ska användas med tillbehöret AIRFRY som säljs separat.



Se instruktionerna och användningstips som beskrivs i tillbehörets dokumentation.

- Välj AIRFRY .
- Vrid temperaturvredet för att välja önskad temperatur (från 50 °C till 250 °C).
- Tryck på knappen START  för att starta funktionen Airfry.



Som för normala tillagningsfunktioner kan föruppvärmningen hoppas över och ställ in en tidsinställd och programmerad tillagning.

- Öppna luckan vid slutet av föruppvärmningen och sätt i tillbehöret AIRFRY med maträtten som ska tillagas i ugnen.
- Stäng luckan.
Därefter aktiveras en kort ljudsignal som kan stängas av genom att du trycker någonstans på displayen eller öppnar luckan.

HELGINSTÄLLNING



Med denna funktion kan man tillaga livsmedlen i enlighet med de regler som gäller för den judiska sabbaten.

Apparaten gör vissa särskilda saker när denna

funktion aktiveras:



- Tillagningen kan pågå under en odefinierad tid och det går inte att ställa in någon tillagningstid.
- Ingen typ av uppvärmning sker.
- Man kan välja temperatur mellan 60 °C och 150 °C.
- Ugnslampan stängs av och tänds inte om man till exempel öppnar luckan eller försöker tända lampan manuellt.
- Den interna fläkten stängs av.
- Ljuds signaler stängs av.

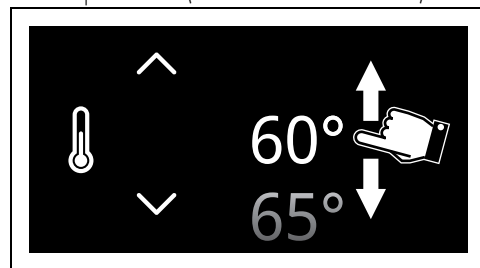

Efter att man aktiverat helginställningen kan man inte ändra några parametrar. Inget händer när displayens knappar trycks ner.

- Öppna dörren.
- Sätt in maträtten i ugnen.
- Stäng luckan.
- Välj HELGINST. .
- Tryck på knappen TEMPERATUR  eller motsvarande värde.
- Bläddra bland värdena tills du valt temperaturen (från 60 °C till 150 °C).



- Tryck på knappen BEKRÄFTA  för att bekräfta den valda temperaturen.
- Tryck på knappen START  för att starta funktionen Helginställning.

För att avbryta funktionen:

- Tryck på knappen HOME  i cirka tre sekunder.

Vid strömavbrott

Efter ett strömavbrott under funktion återupptar apparaten automatiskt den pågående funktionen med alla tidigare inställningar kvar och minus den tid som redan har förflutit, endast om:



- strömavbrottet varar högst 60 sekunder;
- funktionen inte omfattar mikrovågsugnar (beroende på modell);
- pyrolysfunktionen pågår (beroende på modell);
- Sabbath-funktionen är igång (oberoende av strömavbrottets tidpunkt).

Om avbrottet inträffar i ett annat tillstånd än de som beskrivs ovan, förblir apparaten kvar under en viss tid i väntan på användarens manuella bekräftelse till att fortsätta eller inte fortsätta funktionen.

Om funktionen aktiveras om är matlagingsinställningarna de samma som före strömavbrottet, med hänsyn till den tid som redan har gått.

Utän någon åtgärd av användaren avbryter apparaten funktionen och displayen återgår till att visa den aktuella tiden.

 (endast SmegConnect-modeller) Ett meddelande visas också i appen när du återansluter.

 Symbolen  anger att ett strömavbrott har inträffat och att den pågående funktionen inte kunde återställas automatiskt. Tryck på symbolen för ytterligare information.

Strömavbrott under en programmerad funktion

Om strömavbrottet inträffar medan en programmerad matlagingsfunktion är inställd:

- Om strömavbrottet återställs inom den inställda starttiden förblir apparaten i standby-läge och uppdaterar tiden fram till start.
- Om strömavbrottet återställs efter den inställda starttiden väntar apparaten på att funktionen ska starta. Utän någon åtgärd av användaren under en viss tid avbryter apparaten funktionen och displayen återgår till att visa den aktuella tiden.

Inställningar

 Alla personliga inställningar förblir aktiverade efter ett tillfälligt strömavbrott.

Via denna meny kan du konfigurera produkten.

- Tryck på knappen **INSTÄLLNINGAR**  i "huvudmenyn" (placerad i det nedre



området **3** till höger).

Inställning av anslutning (endast SmegConnect-modeller)

 Meny där anslutningsparametrarna visas.

- I "Inställningsmenyn"  trycker du på knappen

ANSLUTNINGINSTÄLLNINGAR 

 För inställningar gällande **ANSLUTNING** , se bruksanvisningen "Uppkoppling av inbyggnadsugn"

Klockinställningar

 I denna meny kan ställa in tid och typ av visning.

- I "Inställningsmenyn"  trycker du på knappen **KLOCKINSTÄLLNINGAR** 

Digital klocka

 Visar aktuell tid i digitalt format.

 Den digitala versionen förblir aktiverad efter ett tillfälligt strömavbrott.

1. Välj  Digital klocka.
2. Välj **On**.

Tryck på knappen **BEKRÄFTA**  för att aktivera läget Digital klocka.



Visa tid



Aktiverar/inaktiverar klockan när ugnen är avstängd.



Funktionen Visa tid är fabriksinställd till Off.





Om funktionen Visa tid är ställd till On kommer apparaten att visa aktuell tid med svag belysning i standby.



Om funktionen Visa tid ställs till On ökar apparatens energiförbrukning i standby.



Endast på modellerna SmegConnect: Om funktionen Visa tid ställs till Off stängs uppkopplingen automatiskt ner när klockan ställs till standby.

1. Välj  Visa tid.
2. Välj On.
3. Tryck på knappen BEKRÄFTA  för att aktivera visning av tid.



Tidsformat



Aktiverar/inaktiverar visning av tiden i 12- eller 24-timmars format.



Funktionen Tidsformat är fabriksinställd till 24h.

1. Välj  Tidsformat.
2. Välj 12h eller 24h.
3. Tryck på knappen BEKRÄFTA  för att aktivera önskat tidsformat.

Ugnsinställningar



Denna meny är avsedd för produktens extrafunktioner.

- I "Inställningsmenyn"  trycker du på knappen UGNSINSTÄLLNINGAR .

Varmhållning





Med detta läge kan apparaten, vid slutet av en tidsinställd tillagning (förutsatt att denna inte avbryts manuellt), hålla den tillagade maten varm (vid låga temperaturer) samtidigt som matens smak och doft förblir oförändrad.



Varmhållningen aktiveras 5 minuter efter att tillagningen har avslutats och markeras av en serie ljudsignaler (se tillagning eller avslutad funktion).



Varmhållningen är inställd till en fast temperatur på 80 °C.

1. Välj  Varmhållning.
2. Välj On.
3. Tryck på knappen BEKRÄFTA  för att aktivera läget Varmhållning.

Eco light





För att öka energibesparingen släcks lamporna inne i ugnen automatiskt cirka en minut efter att tillagningen startar eller luckan öppnas.





För att hindra apparaten från att släcka lampan automatiskt efter cirka en minut ställ in detta läge till Off.



Man kan alltid tända eller släcka lampan manuellt. Tryck, i tillämpliga fall, på symbolen  för att tända eller symbolen  för att manuellt släcka den inre ugnsbelysningen.



Funktionen Eco light är fabriksinställd till On.

1. Välj  Eco light.
2. Välj On.
3. Tryck på knappen BEKRÄFTA  för att aktivera läget Eco light.

Inställning av displayen



Meny där du kan ändra språket och ändra visningsinställningarna för vissa parametrar.



- I "Inställningsmenyn"  trycker du på knappen DISPLAYENS INSTÄLLNINGAR



Språk





Används för att välja språk på displayen.

- Välj  Språk.
- Bläddra bland tillgängliga alternativ tills önskat språk har valts.
- Tryck på knappen BEKRÄFTA  för att bekräfta valt språk.

Funktionsspärr



Gör det möjligt att automatiskt spärra apparatens kontroller efter en minut normal drift, utan att användaren behöver ingripa.

- Välj  Funktionsspärr.
- Välj Ja.
- Tryck på knappen BEKRÄFTA  för att aktivera läget Funktionsspärr.



Vid normal drift signaleras detta av att indikeringslampan  tänds i informationsområdet .

För att tillfälligt stänga av spärren medan en tillagning pågår:

- Tryck på ett av de värden du vill ändra. Displayen visar ett meddelande om hur du tillfälligt inaktiverar läget Funktionsspärr.

Tryck på ikonen under 3 sekunder för att stänga av funktionsspärren





- Tryck på ikonen  i 3 sekunder.

Ljud



Varje gång du trycker på en av symbolerna på apparatens display aktiveras ett ljud. Via denna inställning kan du välja att stänga av funktionen.

- Välj  Ljud.
- Välj Off.
- Tryck på knappen BEKRÄFTA  för att inaktivera knappljudet.



Temperaturformat



Ger möjlighet att ställa in temperaturskalan i grader Celsius (°C) eller i grader Fahrenheit (°F).



Funktionen Temperaturformat är fabriksinställd till °C.

- Välj  Temperaturformat.
- Välj °C eller °F.
- Tryck på knappen BEKRÄFTA  för att aktivera önskat temperaturformat.



Skärmens ljusstyrka



Ger möjlighet att välja skärmens ljusstyrka.



Funktionen Skärmens ljusstyrka är fabriksinställd till Hög.

- Välj displayens  Ljusstyrka.
- Välj mellan de tre alternativen Hög - Medel - Låg.
- Tryck på knappen BEKRÄFTA  för att bekräfta valet.

Typ av vikt



Här kan du ställa in måttenheten för att visa viktvärdet i antingen kilogram (kg) eller ounces (oz).



Funktionen Typ av vikt är fabriksinställd till kg.

- Välj  Typ av vikt.
- Välj antingen kg eller oz.

- Tryck på knappen BEKRÄFTA  för att aktivera önskad viktenhet.



Systeminformation

 Meny där information om serienummer och programvaruversioner visas.

- I "Inställningsmenyn"  trycker du på knappen SYSTEMINFO .

Utställare

 Specifik meny för utställare.

- Tryck på knappen UTSTÄLLARE  (som finns i det mitre nedre området) i "inställningsmenyn"  (i det nedre området **3** i mitten).

Show Room (endast för utställning)

 I detta läge stängs apparatens värmeelement av medan kontrollpanelen förblir aktiverad.

 Vid normal drift signaleras detta av att indikeringslampan  tänds i informationsområdet **1**.

 För att kunna använda apparaten normalt måste detta läge vara inställt till Off.

- Välj  Show Room.

RENGÖRING OCH UNDERHÅLL

Rengöring av apparaten

 Se Allmänna säkerhetsanvisningar

Rengöring av ytorna

För att bevara ytorna i gott skick ska de rengöras efter varje användningstillfälle, efter att de svalnat.

- Välj On.

- Tryck på knappen BEKRÄFTA  för att aktivera läget Show Room.

Demoläge (endast för utställning)

 Detta läge påminner om Show Room. Om du aktiverar detta läge kommer displayen efter en viss tids inaktivitet att ta fram olika skärmbilder som visar apparatens funktioner.



 För att man ska kunna använda apparaten normalt måste detta läge vara inställt till Inaktiv.

- Välj **DEMO mode** Demoläge.
- Välj On.
- Tryck på knappen BEKRÄFTA  för att aktivera Demoläge.

Återställ inställningar

 Med detta moment återställs alla inställningar till fabriksinställningarna.

 Åtgärden tar bort även personliga recept.

- Tryck på knappen FACTORY RESET  (som finns i det mitre nedre **3** området) i "inställningsmenyn" .
- Tryck på knappen Ja om du vill återställa den ursprungliga fabriksinställningen.
eller
 - Tryck på knappen Nej för att avbryta åtgärden.

Vanlig daglig rengöring

Använd alltid och uteslutande särskilda produkter som inte innehåller slipmedel eller klorbaserade syror.

Häll ut medlet på en fuktig trasa och torka av ytan. Skölj omsorgsfullt och torka därefter med en mjuk trasa eller en mikrofibertrasa.

Matstänk eller rester

Undvik så vitt möjligt att använda stålull eller vassa skrapor eftersom de skadar apparatens

ytor.

Använd vanliga icke-repande produkter och vid behov redskap av trä eller plast. Skölj omsorgsfullt och eftertorka med en mjuk trasa eller en mikrofibertrasa.

Undvik att låta sockerhaltig mat (till exempel sylt) torka fast inne i apparaten eftersom det medför en risk att emaljbeläggningen på apparatens insida skadas.

Rengöring av ugnen

För att behålla ugnen i gott skick ska man alltid rengöra den när den svalnat.

Undvika att låta matrester torka fast inne i ugnen eftersom det kan skada beläggningen.

Ta ut alla lösa delar innan du påbörjar rengöringsarbetet.

För att underlätta rengöringsarbetet bör man ta av:

- Luckan;
- stödramar till galler/plåtar.



Om man använder specifikt avsedda rengöringsmedel bör man starta apparaten vid maximal temperatur och låta den vara i drift i 15/20 minuter, i syfte att avlägsna eventuella rester.

Torkning

Det genereras fukt inne i ugnen i samband med tillagning av mat. Detta är ett helt normalt fenomen som inte äventyrar apparatens funktion.

Efter varje avslutad tillagning:

1. Låt apparaten svalna.
2. Torka bort eventuell smuts från ugnens insida.
3. Torka av ugnens insida med en mjuk trasa.
4. Lämna luckan öppen tills ugnens insida är helt torr.

Avlägsna stödramar för galler/plåtar

Genom att ta bort stödramarna för galler/plåtar kan man enklare rengöra sidodelarna.

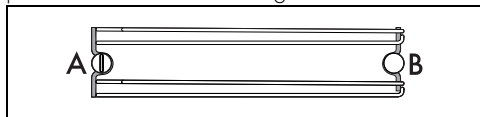

A = främre fäste

B = bakre tapp



I vissa modeller kan den bakre tappen B tas bort och monteras ihop på samma sätt som det främre fästet A.



För att avlägsna stödramar för galler/plåtar:

1. Skruva av den främre fästtappen som sitter på sidoväggen i närheten av ugnöppningen (du kan ta hjälp av ett redskap, t.ex. ett mynt).

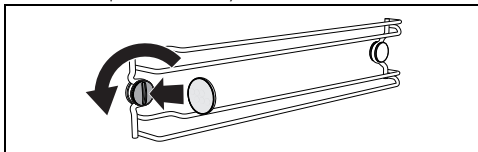

2. Dra försiktigt ramen mot ugnens mitt så att den lossnar från det främre fästet A.

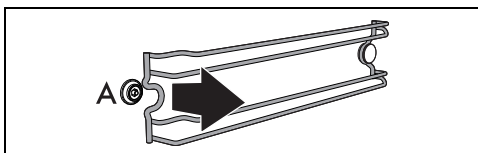

3. Dra ut ramen från den bakre tappen B längst in på sidoväggen.

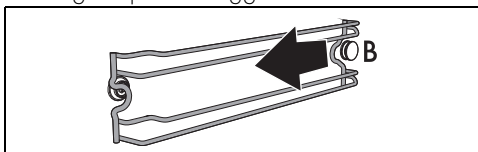

4. Upprepa åtgärden för ramen på den andra sidoväggen.

För att sätta tillbaka stödramar för galler/plåtar:

1. För in den bakre delen av ramen i fästet nedanför tappen B längst in på sidoväggen.

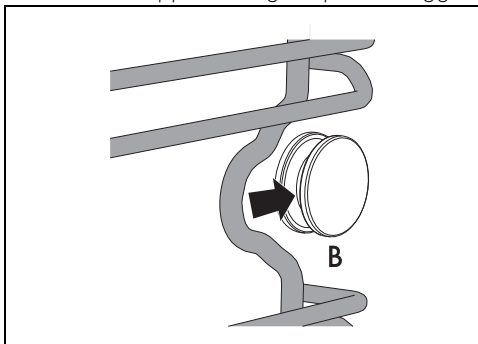

2. Sätt tillbaka den främre delen av ramen i fästet A på sidoväggen i närheten av ugnspöppningen.

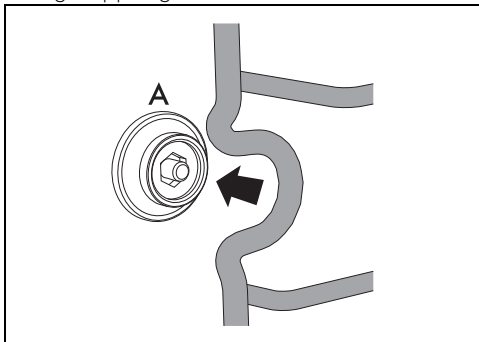

3. Skruva fast den främre fästtappen (eventuellt med ett redskap, t.ex ett mynt).

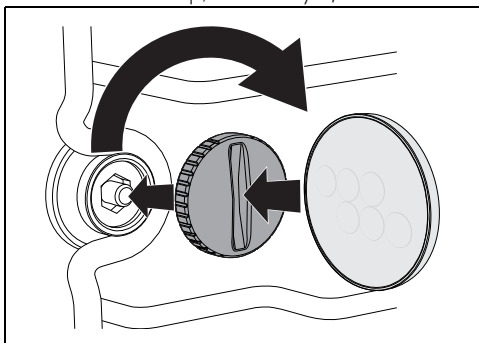

4. Upprepa åtgärden för ramen på den andra sidoväggen.

Vapor Clean (endast på vissa modeller)



Se Allmänna säkerhetsanvisningar.



Funktionen Vapor Clean är ett halvautomatiskt rengöringsprogram som gör det enkelt att avlägsna smutsen. Tack vare denna procedur kan du mycket enkelt rengöra ugnens insida. Smutsen mjukas upp av värmen och vattenången vilket gör det lätt att torka bort den.

Föberedelser

Innan du startar Vapor Clean:

- Ta ut alla tillbehör som sitter i ugnen.
- Avlägsna temperatursonden, om det finns sådan.
- De självrengörande panelerna ska

avlägsnas, om det finns sådana.

- Häll ca 120 cc vatten på ugnens botten. Se noga till att det inte rinner ut från fördjupningen.
- Använd en sprayflaska och spraya ugnens insida med en blandning av vatten och diskmedel. Rikta strålen mot ugnens sidoväggar, tak, botten och skydd.



Rekommendationen är max 20 sprayningar.



Spraya inte på skyddsplåten om den är belagd med självrengörande material.

- Stäng luckan.
- Medan det halvautomatiska rengöringsprogrammet körs, rengör separat de självrengörande panelerna med ljummet vatten och lite diskmedel.

Inställning av Vapor Clean



Om innetemperaturen är högre än måltemperaturen aktiveras inte funktionen. Låt apparaten svalna innan du startar funktionen.



Användaren kan inte ändra tiden och temperaturen för Vapor Clean-funktionen.

1. Tryck på knappen ANDRA FUNKTIONER i

huvudmenyn  (placerad i

huvudområdet ).

2. Välj VAPOR CLEAN .

Rengöringsfas Vapor Clean

3. Tryck på knappen START  för att starta Vapor Clean-funktionen.

Denna fas signaleras av att tillagningsnivån stiger.



Efter att Vapor Clean har avslutats

Efter Vapor Clean visas texten Funktion avslutad på displayen och en kort ljudsignal aktiveras. Ljudsignalen kan stängas av genom att du

trycker någonstans på displayen eller öppnar luckan.



1. Tryck på knappen HOME  för att stänga funktionen.
2. Öppna luckan och torka bort den smuts som lossnat med hjälp av en mikrofibertrasa.
3. Använd en icke slipande svamp med mässingstrådar för att avlägsna mer envisa beläggningar.
4. Om det finns rester av fett kan man använda särskilda ugnrensingsprodukter.
5. Torka upp resterna av vatten från ugnens insida.
6. Sätt tillbaka de självrengörande panelerna (i förekommande fall) och stödramar för galler/plåtar

Av hygieniska skäl och för att undvika att maten får en obehaglig lukt

- bör man torka ugnen genom att starta en funktion med fläkt, vid 160°C, och låta denna pågå i cirka 10 minuter.
- Vid förekomst av självrengörande paneler bör man torka ugnen samtidigt som katalysen genomförs.



Det rekommenderas att bära gummihandskar när man utför dessa arbetsmoment.



För att underlätta det manuella rengöringsarbetet bör luckan tas av.

Särskilt underhåll

Råd för skötsel av tätningslisten

Tätningen ska vara mjuk och elastisk.

- För att hålla tätningslisten ren används en icke-slipande svamp och ljummet vatten.

INSTALLATION

Elektrisk anslutning



Se Allmänna säkerhetsanvisningar

Allmän information

Kontrollera att egenskaperna för elnätet är lämpliga i förhållande till de värden som anges på dekalen.

Identifikationsdekalen med tekniska data, serienummer och märkning har placerats väl synlig på apparaten.

Dekalen får aldrig avlägsnas.

Sörj för jordning med hjälp av en ledning som är minst 20 mm längre än de andra.

Apparaten får användas i följande lägen:

- **220-240 V~**

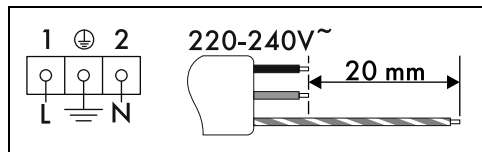

Kabel med tre poler 3 x 1,5 mm².



De värden som anges gäller tvärsnittet för den invändiga ledningen.



Matningskablar är dimensionerade med hänsyn till sammanlagingsfaktorn (i överensstämmelse med standard SS-EN 60335-2-6).

Fast anslutning

Matningslinjen ska förses med en allpolig brytare som säkerställer fränkoppling från nätet och som har ett kontaktmellanrum som garanterar en fullständig fränkoppling i enlighet med villkoren i överspänningskategori III, i överensstämmelse med installationsreglerna.

För den australiensiska och nyzeeländska marknaden:

Fränkopplingen som ingår i den fasta anslutningen ska uppfylla kraven i AS/NZS 3000.

Anslutning med kontakt och uttag

Kontrollera att kontakten och uttaget är av samma typ.

Undvik att använda adaptrar eller shuntar eftersom de kan förorsaka överhettning och förbränning.

Byta ut kabeln



Elektrisk spänning
Fara för elektrisk stöt

- Stäng av den allmänna elektriska tillförseln.

1. Lossa skruvarna på det bakre höljet och avlägsna det för att få åtkomst till kopplingsplinten.

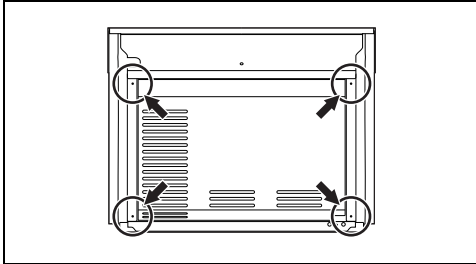

2. Byt ut kabeln.
3. Kontrollera att kablarna (för ugn eller eventuell spishäll) löper optimalt och inte kommer i kontakt med någon del av apparaten.

Placering



Se Allmänna säkerhetsanvisningar

Placering av försörjningskabeln

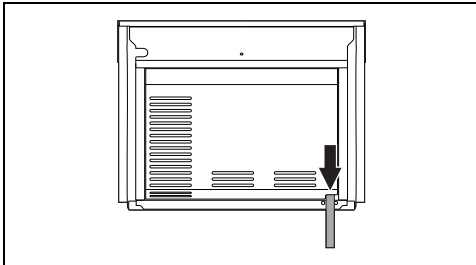

Tätningslist till frontparti

Klistra fast medföljande tätningslist på frontpartiet för att undvika att det tränger in vatten eller andra vätskor.

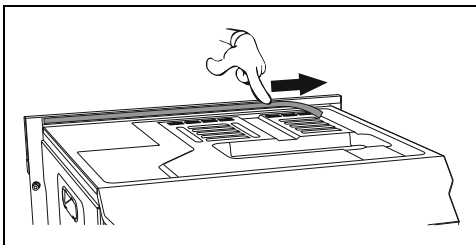

Förankringsöppningar

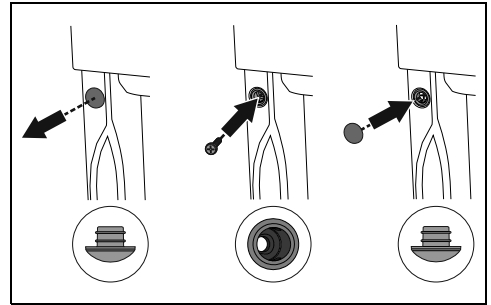

1. Avlägsna pluggarna som sitter på apparatens frontparti.
2. Placera apparaten i avsett utrymme för inbyggnad.
3. Fixera apparaten vid möbelen med hjälp av skruvarna.
4. Täck öppningarna med de pluggar som tidigare avlägsnats.

Apparatens storlek (mm)

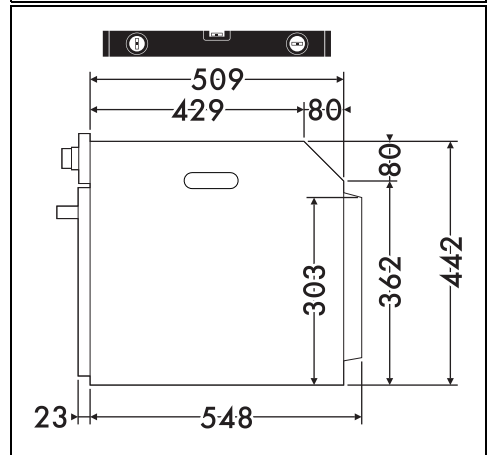
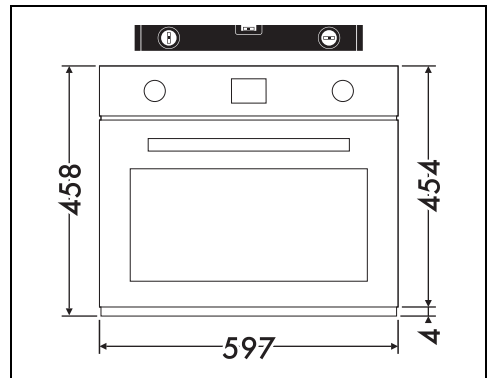

Installation i pelare (mm)

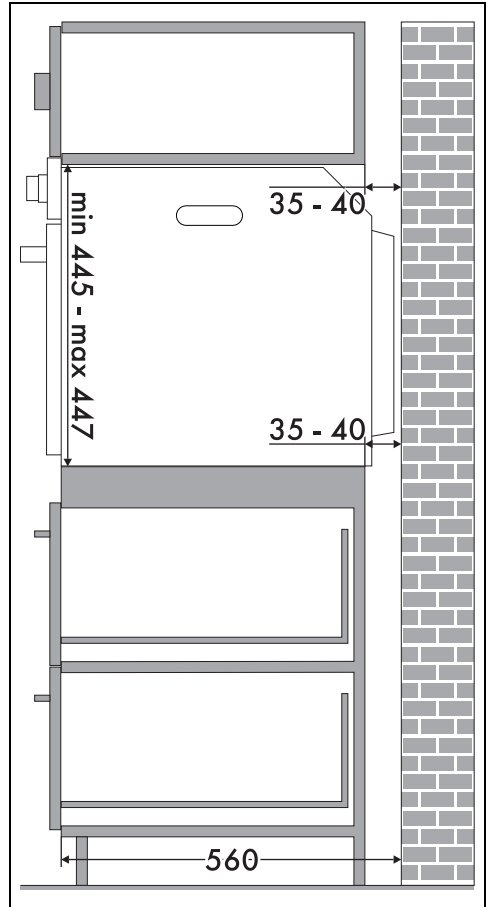
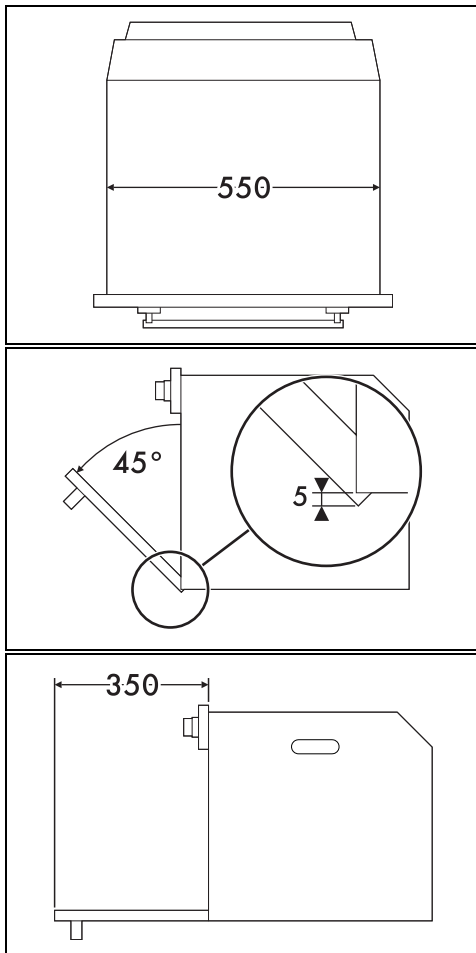

* Se till att den övre/bakre delen av möbelen har en öppning som är cirka 35-40 mm djup.

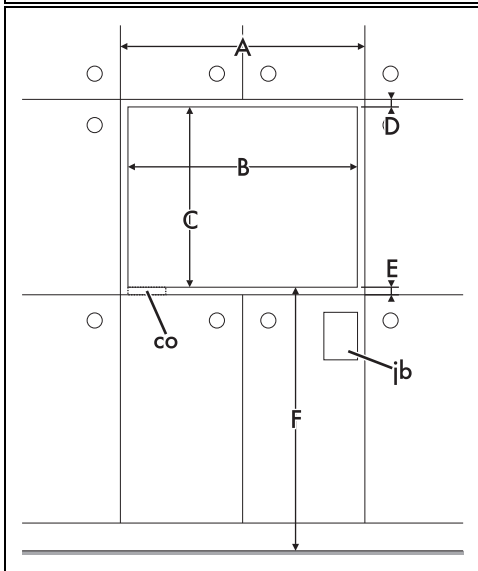
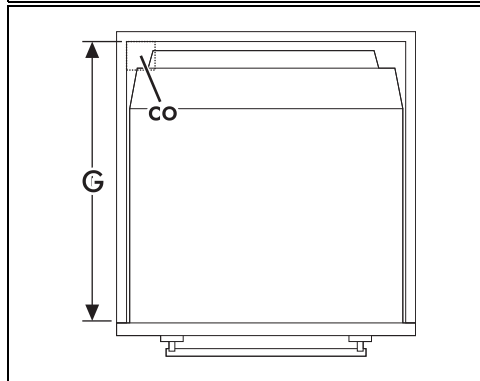
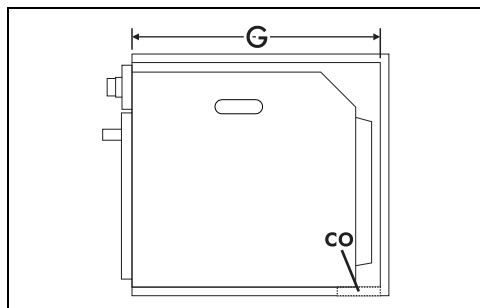
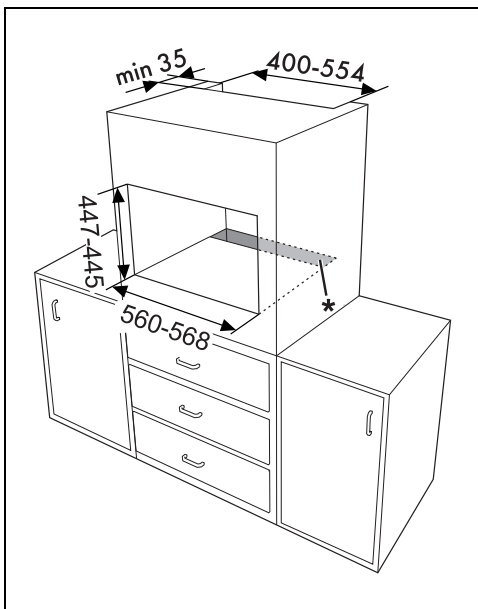

A min. 603 mm

B 560 - 568 mm

C 445 - 447 mm

D 9 - 11 mm

E min. 5 mm

F 259 - 1105 mm

G min. 560 mm

H min. 458 mm

co Utskärning för elkabeln (min. 6 cm²)

jb Låda för elanslutningar

Installation under arbetsbänk (mm)

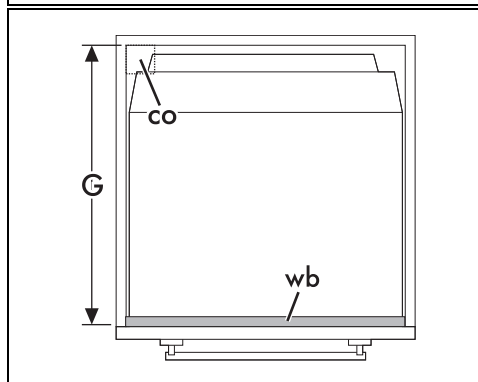
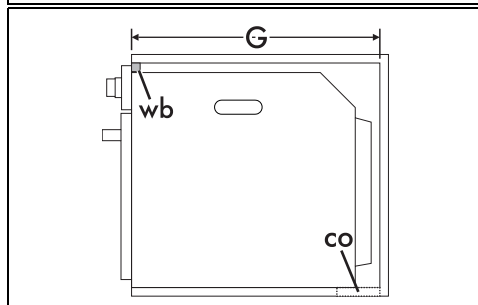
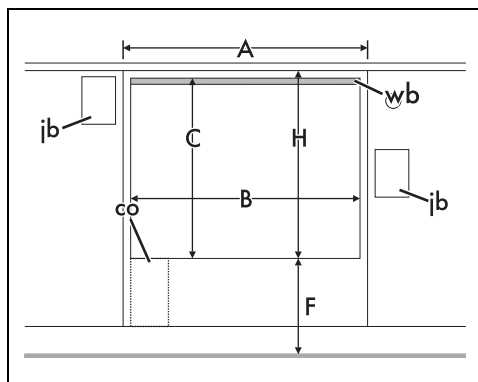
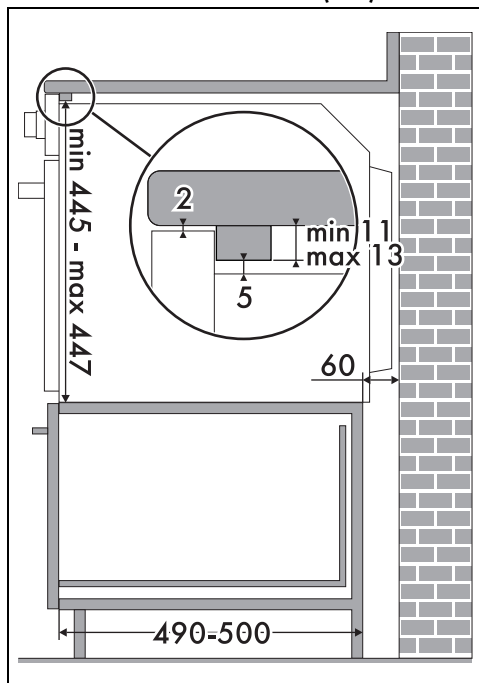

Om ugnen ska monteras under arbetsbänken ska en trälist installeras för att säkerställa användning av den självhäftande tätninglist som limmats fast på frontpanelens bakre del i syfte att förhindra att vatten eller andra vätskor tränger in.

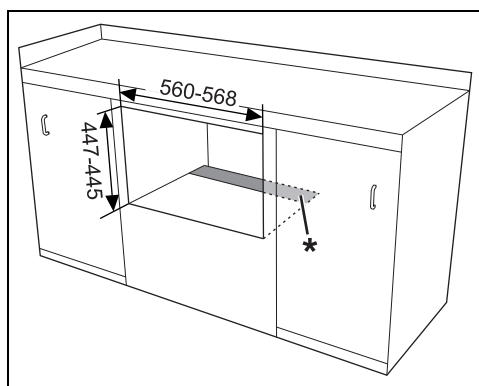

* Se till att den nedre/bakre delen av möbelen har en öppning som är cirka 60 mm djup.

SV

A	min. 603 mm
B	560 - 568 mm
C	445 - 447 mm
D	9 - 11 mm
E	min. 5 mm
F	259 - 1105 mm
G	min. 560 mm
H	min. 458 mm
co	Utskärning för elkabeln (min. 6 cm ²)
jb	Låda för elanslutningar
wb	Trälister (rekommenderas)
