

VAROITUKSIA	544	Lisävarusteiden käyttö	556
Turvallisuuteen liittyvät yleiset varoitukset	544	Näyttö	557
Laitteeseen liittyen	550	Ensimmäinen käyttökerta	558
Laitteen käyttötarkoitus	550	Uunin käyttö	559
Tämä käyttöohje	550	Lämpötila-anturin käyttö (vain joissakin malleissa)	563
Valmistajan vastuu	551	Neuvoja kypsennykseen	569
Tyyppikilpi	551	Smart Cooking	569
Hävittäminen	551	Monivaihe kypsennys	570
Energian säästämiseksi	551	Historia	571
Tietoja energiankulutuksesta sammutettuna/ valmistusilassa	551	Varusteiden pikaopas	572
Valonlähteet	551	Tutustu resepteihin	572
Miten käyttöohjetta luetaan	552	Omat reseptit	572
KUVAUS	552	Muut toiminnot	573
Yleinen kuvaus	552	Sähkökatkoksen tapauksessa	578
Ohjauspaneeli	553	Asetukset	579
Muut osat	553	PUHDISTUS JA HUOLTO	582
Lisävarusteet	554	Laitteen puhdistus	582
Lisävarusteet (myydään erikseen)	555	Kypsennystilan puhdistus	583
Mikroaallot	555	Vapor Clean (vain joissakin malleissa)	584
KÄYTTÖ	555	Ylimääräinen huolto	585
Esitoimenpiteet	555	ASENNUS	585
Mikroaaltouuneille soveltuvat materiaalit	556	Sähköliitäntä	585
		Asemointi	586

Lue tämä käyttöopas huolellisesti. Ohjeita noudattamalla taataan laitteen oikeaoppinen ylläpito ja sen ominaisuuksien säilyvyys. Tuotteeseen liittyviä lisätietoja löytyy osoitteesta www.smeg.com

VAROITUKSIA

TÄRKEITÄ TURVAOHJEITA

LUE HUOLELLA JA SÄILYTÄ TULEVAA TARVETTA VARTEN

Turvallisuuteen liittyvät yleiset varoitukset

Henkilövahingot

- VAROITUS: Laite ja sen saavutettavissa olevat osat tulevat erittäin kuumiksi käytön aikana: pienet lapset on pidettävä kaukana.
- VAROITUS: Tämä laite ja sen saavutettavissa olevat osat tulevat erittäin kuumiksi käytön aikana: älä koske

lämmityselementteihin käytön aikana.

- Suojaa kätesi uunikintailla, kun käsittelet ruokia uunitilan sisällä.
- Älä koskaan yritä sammuttaa liekkiä/tulipaloa vedellä: sammuta laite ja peitä liekki kannella tai sammutuspeitteellä.
- Laitteen käyttö on sallittu 8-vuotiaille tai sitä vanhemmille lapsille ja henkilöille, joiden fyysinen, henkinen tai aistitoimintojen suorituskyky on

- alentunut tai joilta puuttuu tarvittava kokemus ja tiedot, mikäli heidän turvallisuudestaan vastaava aikuinen valvoo ja ohjaa heitä.
- Lapset eivät saa leikkiä laitteella.
 - Pidä alle 8-vuotiaat lapset etäällä, ellei heitä valvota jatkuvasti.
 - Älä päästä alle 8-vuotiaita lapsia laitteen läheisyyteen sen toiminnan aikana.
 - Lapset eivät saa suorittaa puhdistus- ja huoltotoimenpiteitä ilman valvontaa.
 - Kypsennystä on valvottava aina. Lyhytaikaista kypsennystä on valvottava jatkuvasti.
 - Älä jätä laitetta valvomatta kypsennysten aikana, sillä rasvoja tai öljyjä voi valua ulos ja ne voivat syttyä palamaan ylikuumentuessaan. Toimi äärimmäisen varovaisesti.
 - Älä kaada vettä suoraan erittäin kuumille pelleille.
 - Pidä luukku kiinni kypsennyksen aikana.
 - Jos ruoka-aineita käsitellään kypsennyksen aikana tai kypsennyksen lopussa, avaa luukku 5 senttimetriä muutaman sekunnin ajaksi päästääkseen höyryt ulos ja avaa luukku vasta sitten kokonaan.
 - Älä työnnä teräviä

metalliesineitä (keittiövälineitä tai työkaluja) laitteessa oleviin aukkoihin.

- Sammuta laite käytön jälkeen.
- **ÄLÄ KÄYTÄ TAI SÄILYTÄ TULENARKOJA MATERIAALEJA LAITTEEN LÄHEISYYDESSÄ.**
- **ÄLÄ KÄYTÄ SUIHKEPULLOJA LAITTEEN LÄHEISYYDESSÄ, KUN SE ON TOIMINNASSA.**
- **ÄLÄ TEE MUUTOKSIA LAITTEESEEN.**
- Anna asennus- ja huoltotoimenpiteet ammattitaitoisen henkilökunnan suoritettavaksi voimassa olevien säädösten mukaisesti.
- Älä koskaan yritä korjata laitetta yksin tai ilman pätevän teknikon apua.
- Älä koskaan irrota pistoketta johdosta vetämällä.

Mikroaaltolaitteille

- **VAROITUS:** Jos luukku tai luukun tiiviste on vahingoittunut, laitetta ei saa käyttää ennen kuin se korjataan pätevän henkilöstön toimesta.
- **VAROITUS:** Kaikkien sellaisten huoltotoimenpiteiden suorittaminen, jotka vaativat minkä tahansa mikroaaltoenergialta suojaavan kannen irrottamista, on vaarallista kaikille, lukuun ottamatta asiantuntevaa henkilöstöä.

- **VAROITUS:** Nesteitä ja muita ruokia ei saa lämmitellä ilmatiiviissä astiassa, sillä se voi räjähtää.
- Kun käytetään yhdistelmätoimintoja, lapset saavat käyttää laitetta ainoastaan aikuisen valvonnassa aikaansaatavien korkeiden lämpötilojen vuoksi.
- Valvo laitteen käyttöä, kun ruokia kypsennetään muovi- tai paperiastioissa.



Väärinkäyttö
Räjähdyksvaara

- Näiden vaarojen estämiseksi on asetettava aina varustuksiin kuuluva kiehuntatikku (tai lämpöä kestävä muovilusikka) astian sisälle kuumennusvaiheen aikana.



Väärinkäyttö
Räjähdyksvaara



- Kun käytetään mikroaaltoja nesteiden kuumentamiseen tai lämmittämiseen, kiehuminen voi viivästyä ja kiehumislämpötila voidaan saavuttaa ilman kuplien muodostumista.
- Kiehuntaprosessissa esiintyvä viive voi aiheuttaa räjähdysuunin sisällä tai astian poiston aikana voi roiskua kiehuva nestettä.

- Käytä mikroaaltoja vain ihmisten käyttöön tarkoitettujen ruoka-aineiden valmistukseen. Muun tyyppiset käytöt ovat ankarasti kiellettyjä (esim. vaatteiden kuivaaminen, aamutossujen, pyyhkeiden, kosteiden vaatteiden tai muiden samankaltaisten lämmittäminen, ruokien kuivaaminen) ja ne voivat aiheuttaa onnettomuuksien tai tulipalon vaaran.
- Juomien lämmitys mikroaaltouunissa voi aiheuttaa viivästyneen purkautuvan kiehumisen, täten on oltava erityisen varovainen astiaa käsiteltäessä.
- Puhdista laitetta jatkuvasti ja poista mahdolliset ruokajäämät.
- Kypsennystilan puhdistamatta jättäminen lisää pinnan huononemista ja tämä voi vaikuttaa negatiivisesti laitteen käyttöikänsä sekä aiheuttaa vaarallisia tilanteita.
- Älä kuivaa ruoka-aineita mikroaalloilla.

- Älä käytä mikroaaltoja öljyn kuumentamiseen tai paistoon.
- Älä käytä laitetta ruokien tai juomien lämmittämiseen, jotka sisältävät alkoholia.
- Älä lämmitä kuorellisia munia tai kokonaisia keitettyjä munia, sillä ne voivat räjähtää myös lämmityksen jälkeen.
- Älä lämmitä ruokia elintarvikkeille tarkoitetuissa pakkauksissa.
- Älä käytä yhdistelmätoimintoja nesteiden lämmittämiseen tai kiehuttamiseen.
- Vauvoille tarkoitettuja ruokia ei saa lämmittää suljetuissa astioissa. Irrota kansi tai tutti (jos kyseessä on tuttipullo). Kun lämmitys on päättynyt, tarkista aina ruoan lämpötila, joka ei saa olla liian korkea. Sekoita tai ravistele sisältöä lämmön jakamiseksi, jotta palovammojen syntymistä voitaisiin välttää.
- Ennen kuorellisten ruoka-aineiden (esim. perunat, omenat ym.) kypsennystä, kuoreen on tehtävä reikiä.
- Älä käytä mikroaaltotoimintoja, kun uuni on tyhjä.
- Käytä mikroaaltojen kanssa yhteensopivia astioita ja keittiövälineitä.
- Älä käytä alumiinirasioita ruoka-aineiden kypsennykseen.
- Älä käytä metalliastioita ruokien ja juomien kuumennukseen.
- Älä käytä astioita, joissa on metallikoristuksia (kultaisia, hopeisia koristeita).
- Mikäli varusteena, älä käytä uunipeltiä ja/tai uunipannua VAIN mikroaaltokypsennyksille.
- Mikäli havaitaan savua, sammuta laite tai kytke se irti pistorasiasta ja pidä luukku kiinni, jotta mahdolliset liekit tukahtuvat.
- Laite täyttää tällä hetkellä voimassa olevat turvallisuutta ja sähkömagneettista yhdenmukaisuutta koskevat standardit ja direktiivit. Sydämentahdistinta käyttävien henkilöiden on säilytettävä vähintään 20-30 cm:n etäisyys käynnissä olevan mikroaaltouunin ja sydämentahdistimen välillä. Ota yhteyttä sydämentahdistimen valmistajaan lisätietoja varten.
- Laite toimii 2,4 GHz:n ISM-taajuusalueella.
- Sähkömagneettista yhteensopivuutta koskevien määräysten mukaan laite kuuluu ryhmään 2 ja luokkaan B (EN 55011).

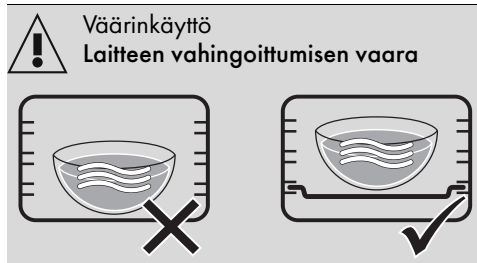



Väärinkäyttö

Laitteen vahingoittumisen vaara

- Mikroaaltojen käytön aikana, ruokaa (tai sen astiaa) ei saa asettaa kypsennystilan pohjalle. Käytä toimitettuja lisävarusteita, jotka on asetettu käytettävän reseptin ehdottamille tasoille.
- **ÄLÄ KÄYTÄ ASTIOITA/ LISÄVARUSTEITA (pellit, lasivuoka ym.) ASETTAMALLA NE SUORAAN KYSENNYSTILAN POHJALLE.**
- Jos laite on asennettu kalusteeseen, sitä on käytettävä mahdollinen kaapin ovi auki.

Laitteelle aiheutuvat vahingot

- Älä käytä lasiosien puhdistuksessa hankaavia tai syövyttäviä voimakkaita pesuaineita (esim. jauhemaisia tuotteita, tahranpoistoaineita tai metallisieniä), karkeita materiaaleja tai teräviä metallisia raapimia, koska ne voivat naarmuttaa pintaa ja rikkoa lasin. Käytä tarvittaessa puu- tai muoviesineitä.
- Älä istu laitteen päälle.
- Älä käytä teräsosien tai metallipinnoituksilla käsiteltyjen osien (kuten esimerkiksi anodisoidut, nikkelöidyt, kromatut osat) puhdistuksessa klooria, ammoniakkia tai valkaisuainetta sisältäviä

puhdistusaineita.

- Ritiilat ja uunipellit on asetettava sivuohjaimiin niiden pysähtymiskohtaan asti. Mekaanisten turvalukitusten, jotka estävät tahatonta ulosvetoa, on oltava alasuuntaan ja kypsennystilan takaosaan päin.

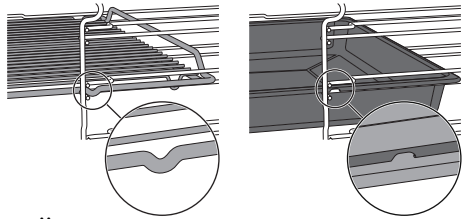

- Älä käytä höyrysuikkuja laitteen puhdistamiseen.
- Älä käytä suihkemaisia tuotteita laitteen läheisyydessä.
- Älä tuki laitteen aukkoja tai tuuletusaukkoja.
- Tulipalovaara: älä jätä esineitä kypsennystilan sisälle.
- **ÄLÄ MISSÄÄN TAPAUKSESSA KÄYTÄ LAITETTA HUONEEN LÄMMITTÄMISEEN.**
- Älä käytä muovisia välineitä tai astioita ruokien kypsennykseen.
- Älä aseta kypsennystilaan purkkeja tai suljettuja astioita.
- Poista kypsennystilasta kaikki uunipellit ja ritiilat, joita ei käytetä kypsennyksen aikana.
- Älä peitä kypsennystilan pohjaa alumiinipaperilla tai tinapaperilla.
- Älä aseta kattiloita tai peltejä suoraan kypsennystilan

pohjalle.

- Tarvittaessa on mahdollista käyttää uunipellin ritilää (toimitettu tai erikseen myynnissä, mallista riippuen) asettamalla se pohjalle kypsennystä tukemaan.
- Mikäli halutaan käyttää leivinpaperia, aseta se niin, ettei se estä kuuman ilman kiertämistä uunitilan sisällä.
- Älä käytä avattua luukkua asettaaksesi kattiloita tai peltejä suoraan sisälasin päälle.
- Älä käytä avointa luukkua vipuna sijoitettaessa laitetta kalustekaapin sisälle.
- Älä kohdista avattuun luukkuun liiallista voimaa.
- Älä käytä kahvaa tämän laitteen nostamiseksi tai siirtämiseksi.

Asennus ja huolto

- **TÄTÄ LAITETTA EI SAA ASENTAA VENEISIIN TAI ASUNTOVAUNUIHIN.**
- Laitetta ei saa asentaa jalustan päälle.
- Asenna laite kalusteeseen toisen henkilön avustamana.
- Laitteen mahdollisen ylikuumentumisen estämiseksi, sitä ei saa asentaa koristeoven tai paneelin taakse.
- Anna asennus- ja huoltotoimenpiteet ammattitaitoisen henkilökunnan suorittavaksi voimassa olevien

säädösten mukaisesti.

- Anna sähköliitännät ammattitaitoisen teknisen henkilöstön tehtäväksi.
- Sähköjärjestelmän turvallisuusmääräyksien mukainen maadoitus on pakollinen.
- Käytä vähintään 90 °C:n lämpötilaa kestäviä johtoja.
- Sähköjohtojen johtimien ruuvien kiristysmomentti liitinrimassa on oltava välillä 1,5-2 Nm.
- Vaaratilanteiden välttämiseksi, jos sähköjohto on vahingoittunut, ota välittömästi yhteyttä tekniseen huoltoon, joka vaihtaa sen uuteen.
- VAROITUS: Laitteen sijoittamisen aikana on varmistettava, että virtajohto ei ole sotkeutunut tai vahingoittunut.
- Ennen laitteelle suoritettavien toimenpiteiden suorittamista (asennus, huolto, asemointi tai siirto), varustaudu aina henkilönsuojaimilla.
- Ennen laitteelle suoritettavia huoltotoimenpiteitä, kytke yleinen virransyöttö pois päältä.
- Mahdollista laitteen irrottaminen asennuksen jälkeen helppopääsyisellä pistokkeella tai kytkimellä, jos kyseessä on kiinteä liitäntä.
- Sijoita laitteen syöttölinjaan moninapainen katkaisija, jonka kontaktien avausväli on

sellainen, että irtikytkentä saadaan ylijänniteluokassa III, voimassaolevien asennusmääräysten mukaisesti.

- Tätä laitetta voidaan käyttää korkeintaan 4000 metriä merenpinnan yläpuolella.

Laitteeseen liittyen

- Älä nojaa äläkä istu avoimen oven päälle.
- Tarkista, ettei luukkujen väliin jää esineitä.
- Älä asenna/käytä laitetta ulkona.
- Käytä yksinomaan toimitettua tai valmistajan suosittelemaa lämpötila-anturia (vain joissakin malleissa).

Lämpötila-anturi (jos varusteena)

- Älä koske lämpötila-anturin tankoa tai kärkeä kun sitä on käytetty.
- Suojaa käsiä uunikintailla kun lämpötila-anturia käytetään.
- Älä naarmuta tai vahingoita emaloituja tai kromattuja pintoja lämpötila-anturin jakkiliittimellä tai kärjellä.
- Älä työnnä lämpötila-anturia laitteessa oleviin aukkoihin ja koloihin.
- Kun lämpötila-anturi ei ole käytössä, varmista, että suojaava metallikorkki on kiinnitetty oikein.
- Älä koskaan irrota lämpötila-anturia liitännästä tai ruoasta

vetämällä sitä johdosta.

- Varo ettei lämpötila-anturi tai sen johto jää luukun väliin.
- Varo ettei lämpötila-anturi tai sen johto joudu kosketukseen lämmityselementtien kanssa uunitilan sisällä.
- Lämpötila-anturin osat eivät saa joutua kosketukseen uunitilan seinien, lämmityselementtien, ritilöiden tai peltien kanssa kun ne ovat vielä kuumia.
- Lämpötila-anturia ei saa säilyttää laitteen sisällä.
- Älä käytä lämpötila-anturia pyrolyysin aikana.

Laitteen käyttötarkoitus

Laite on tarkoitettu ruokien kypsennykseen kotitalouskäytössä. Kaikenlainen muu käyttö on sopimatonta. Sitä ei saa käyttää:

- kaupan työntekijöille tarkoitetun keittiön alueella, toimistoissa ja muissa työtiloissa.
- maataloissa/maatilamatkailupaikoissa.
- hotelleissa, motelleissa ja vuokrahuoneistoissa asiakkaiden toimesta.
- aamiaismajoituspaikoissa (B&B).

Tämä käyttöohje

- Tämä käyttöohje on laitteen oleellinen osa ja siksi se on säilytettävä ehjänä sekä käyttäjien helposti saatavilla koko laitteen käyttöajan ajan.
- Ennen laitteen käyttöä lue tämä käyttöohje huolellisesti läpi.
- Tässä käyttöohjeessa annetut selitykset

sisältävät kuvia, jotka kuvaavat näytölle yleisesti ilmestyviä ohjeita. On kuitenkin pidettävä mielessä, että laitteeseen voi olla asennettu päivitetty versio järjestelmästä, jonka vuoksi näyttöön ilmestyvät ohjeet voivat poiketa käyttöoppaassa osoitetusta.

Valmistajan vastuu

Valmistaja ei ota vastuuta henkilö- tai omaisuusvahingoista, jotka aiheutuvat:

- käyttötarkoitukseen nähden poikkeavasta käytöstä
- käyttöoppaassa olevien määräysten noudattamatta jättämisestä
- jonkin laitteen osan muuttamisesta
- muiden kuin laitteen alkuperäisten varaosien käytöstä.

Tyypikilpi

Laitteen tyypikilpi sisältää tekniset tiedot, sarjanumeron ja merkinnän. Tunnistuksen tyypikilpeä ei saa koskaan irrottaa.

Hävittäminen



Tämä laite on neuvoston sähkö- ja elektroniikkalaiteromuja (2012/19/EU) koskevan direktiivin mukainen, jonka vuoksi se tulee hävittää käyttöiän päättyessä erillään kotitalousjätteestä.

Tämä laite ei sisällä siinä määrin terveydelle ja ympäristölle haitallisia aineita, että sitä voitaisiin pitää vaarallisena voimassa olevien Euroopan neuvoston direktiivien mukaisesti.



Sähköjännite Sähköiskun vaara

- Kytke pääkytkin pois päältä.
- Irrota sähköjohto sähköjärjestelmästä.

Laitteen hävittämiseksi:

- Katkaise sähköjohto ja ota se pois.
- Toimita laite käyttöiän loputtua sähkö- ja elektronisten laitteiden erilliskeräykseen tai anna se jälleenmyyjälle toisen vastaavan laitteen hankinnan yhteydessä.

Laitteen pakkausmateriaalit ovat ympäristöystävällisiä ja kierrätettäviä.

- Toimita pakkausmateriaalit

tarkoituksenmukaiseen erilliskeräykseen.



Muovipakkaukset Tukehtumisen vaara

- Pakkausmateriaaleja tai niiden osia ei saa jättää ilman valvontaa.
- Älä anna lasten leikkiä pakkausmateriaaleihin kuuluvilla muovipusseilla.

Energian säästämiseksi

- Esilämmitä laite vain, jos ohjeessa sitä vaaditaan. Esilämmitysvaihe voidaan sulkea pois kaikissa toiminnoissa (ks. luku "Esilämmitysvaihe") lukuun ottamatta PIZZA-toimintoa (esilämmitystä ei voi sulkea pois) ja ECO-toimintoa (esilämmitystä ei ole).
- Vältä kaikissa toiminnoissa (ECO-toiminto mukaan lukien) luukun avaamista paiston aikana.
- Ellei pakkauksessa ohjeisteta toisin, sulata pakasteet ennen niiden asettamista uunitilaan.
- Jos suoritetaan useita paistoja, paista ruoat peräkkäin käyttäen hyväksi jo kuumennettua uunitilaa.
- Käytä mieluummin tummia metallisia vuokia, sillä ne absorboivat lämpöä paremmin.
- Ota kaikki uunipellit ja ritilät, joita ei käytetä paiston aikana, pois uunitilasta.
- Pysäytä paisto muutama minuutti ennen normaalisti käytettyä aikaa. Paisto jatkuu jäljelle jäävien minuuttien ajan uunin sisälle kertyneellä lämmöllä.
- Vähennä luukun avaamista minimiin, jotta lämmön häviämistä voitaisiin estää.
- Pidä uunitila aina puhtaana.

Tietoja energiankulutuksesta sammutettuna/valmiustilassa

Kulutusta koskevat tekniset tiedot laitteen ollessa sammutettuna tai valmiustilassa ovat saatavilla sivustolla www.smeg.com kyseessä olevaa tuotetta käsittelevällä sivulla.

Valonlähteet

- Tämä laite sisältää valonlähteitä, joita käyttäjä ei voi vaihtaa, vaihtamisen saa

suorittaa ainoastaan tekninen huoltoliike.

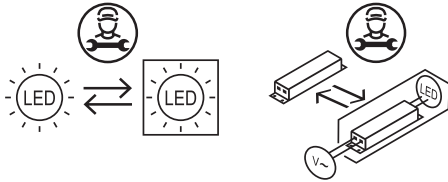

- Tämä laite sisältää valonlähteitä, joiden tehokkuusluokka on "E".

Miten käyttöohjetta luetaan

Tässä käyttöohjeessa käytetään seuraavia kuvamerkkejä:



Varoitus/Huomio



Tieto/Ehdotus

KUVAUS

Yleinen kuvaus

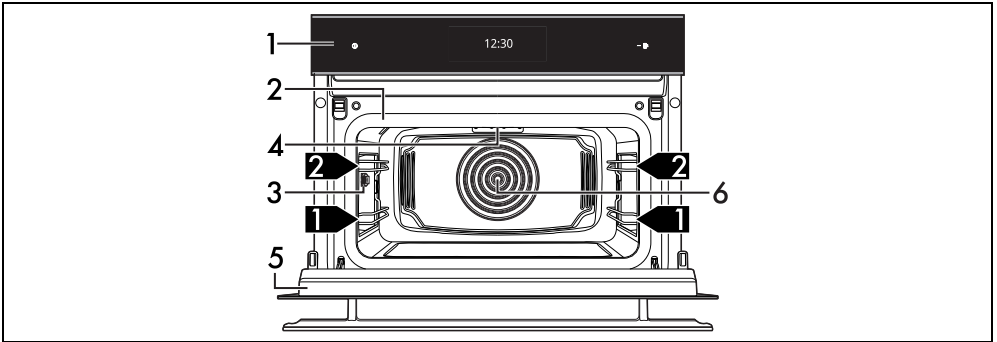

- 1 Ohjauspaneeli
- 2 Tiiviste
- 3 Lämpötila-anturin liitäntä (vain joissakin malleissa)
- 4 Lamppu
- 5 Luukku
- 6 Puhallin

1,2,3... Kannatintaso

Ohjauspaneeli

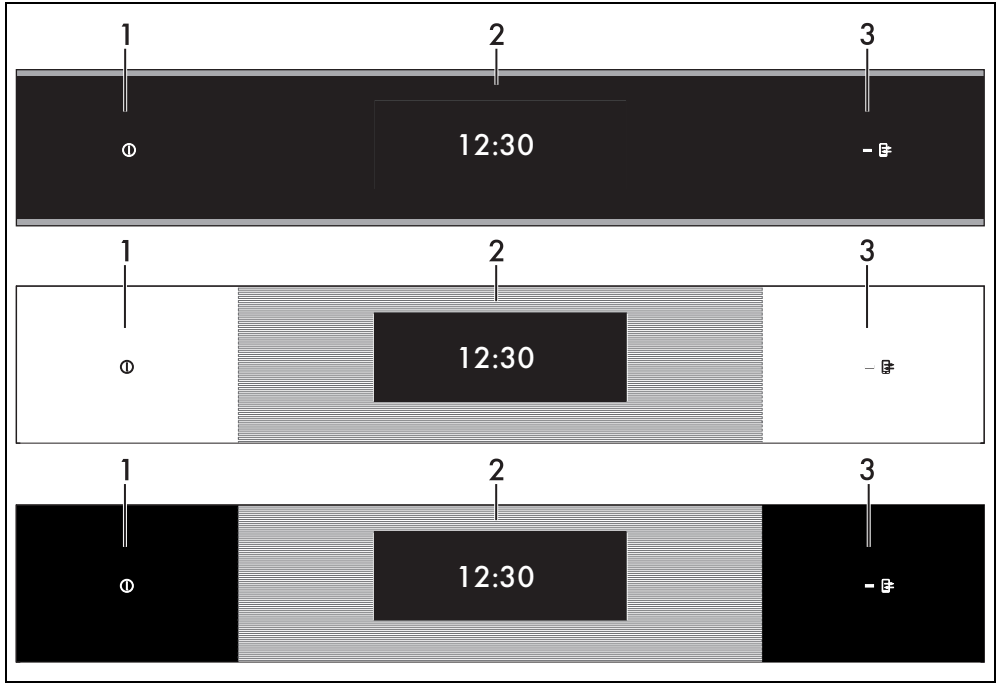

1 ON/OFF -näppäin

ON/OFF -painikkeella laite voidaan käynnistää tai sammuttaa.

2 Näyttö

Laitetta voidaan käyttää kosketusnäytön kautta. Kosketa kuvakkeita siirtyäksesi käytettävissä oleviin toimintoihin. Näyttöön ilmestyvät kaikki toimintoa koskevat parametrit.

3 Etäohjauksen merkkivalo (vain joissakin malleissa)

Palava merkkivalo osoittaa, että laitetta voidaan ohjata etänä älypuhelimien tai taulutietokoneen avulla (katso käyttöohje "Kalusteunin yhdistettävyys").

SmegConnect (vain joissakin malleissa)

Laite on varustettu SmegConnect-tekniikalla, jonka avulla käyttäjä voi ohjata laitteen toimintaa älypuhelimien tai tablettiin asennettavan sovelluksen avulla.

Katso lisätietoja toimitetusta ohjekirjasta ja/tai tutustu verkkosivustoon

www.smeg.com

Muut osat

Asetustasot

Laitteessa on eri korkeustasoja uunipeltien ja ritilöiden aseointia varten. Asetuskorkeudet määritetään alhaalta ylöspäin.

Jäähdytyspuhallin

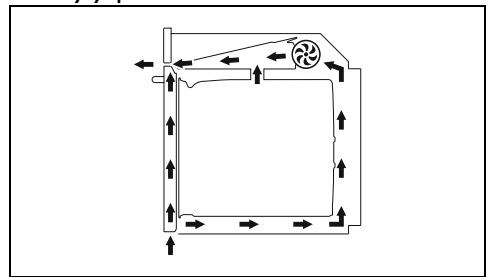



Puhaltimen tehtävänä on jäähdyttää laite ja se kytkeytyy päälle kypsennyksen aikana. Puhaltimen toiminta aikaansaa normaalin ilmavirtauksen, joka tulee ulos luukun yläpuolelta. Ilmavirtaus voi jatkua lyhyen aikaa myös laitteen sammutuksen jälkeen.

Uunitilan valaistus

Laitteen sisävalaistus kytkeytyy:

- kun luukku avataan

- jonkin toiminnon aikana, kosketa lampun symbolia  aktivoitaksesi tai poistaaksesi käytöstä kypsennystilan valaistus manuaalisesti, lukuun ottamatta toimintoja  ja .



Energian säästämiseksi, lamppu sammuu noin minuutin kuluttua jokaisen kypsennyksen alkamisesta ja jokaisesta lukuun avaamisesta (tämä toiminto voidaan kytkeä pois päältä toissijaisen valikon kautta).

Lasivuoka

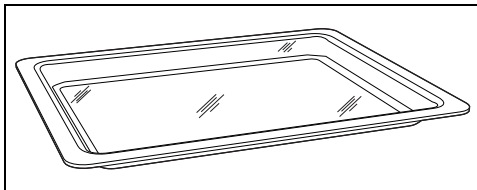

Hyödyllinen kaiken tyyppiseen kypsennykseen ja rasvojen keräämiseen, jotka voivat valua yläpuolella olevalle ritilälle asetetuista ruoka-aineksista. Se on asetettava lasketun ritilän päälle ja se sopii erityisen hyvin mikroaaltokypsennykseen.

Alennettu ritilä

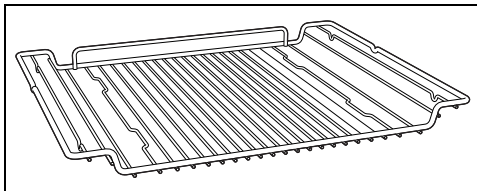

Hyödyllinen keittoastioiden tukemista varten.

Suojakansi (vain joissakin malleissa)

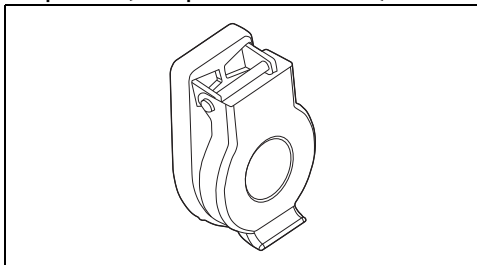

Kannella voidaan sulkea ja suojata lämpötila-anturin liitäntä, kun sitä ei käytetä.

Lämpötila-anturi (vain joissakin malleissa)

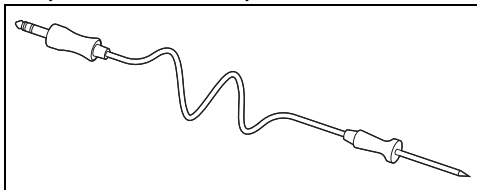

Lämpötila-anturin avulla on mahdollista tehdä kypsennys elintarvikkeen sisällä mitatun lämpötilan mukaan.

Lisävarusteet

- Joissakin malleissa ei välttämättä ole kaikkia lisävarusteita.
- Elintarvikkeiden kanssa kosketuksiin joutuvat lisävarusteet on valmistettu voimassa olevien lakien mukaisista materiaaleista.
- Varustuksiin kuuluvia alkuperäisiä lisävarusteita tai ylimääräisiä lisävarusteita voidaan pyytää valtuutetuista huoltokeskuksista. Käytä vain valmistajan alkuperäisiä lisävarusteita.
- Suositellaan asentamaan irrotettavat ohjaimet kannattimien ensimmäiselle tasolle. Tällä tavalla on mahdollista optimoida uunin sisällä oleva tila käyttämällä ensimmäisen ja toisen tason välillä olevaa keskitasoa.



Tässä ohjekirjassa toista tasoa tai keskitasoa koskevat ehdotukset viittaavat siihen, että käytetään irrotettavia ohjaimia.

Kiehuntatikku

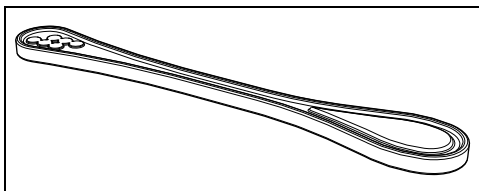

Käytettävä astiassa nesteiden lämmityksen aikana. Tarpeellinen kiehunnan viivästyksen estämiseksi.

Lisävarusteet (myydään erikseen)

Syvä uunipelti

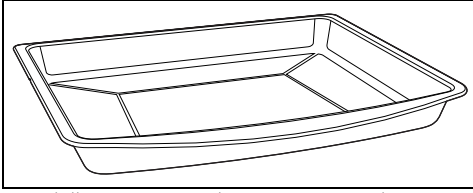

Hyödyllinen rasvojen keräämiseen, jotka voivat valua yläpuolella olevalle ritilälle asetetuista ruoka-aineksista ja kakkujen, pizzojen, leivosten, keksien paistoon...



VAROITUS: Voidaan käyttää uunipannua yhdistetyille kypsennyksille mikroaaltojen kanssa. Älä käytä VAIN mikroaaltoja sisältäville kypsennyksille.

PPR2 tai STONE (Tulenkestävä kivi)

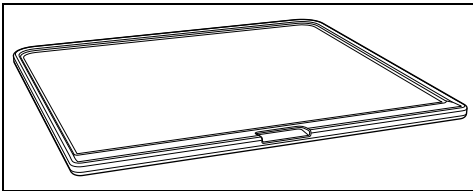

Ihanteellinen lisävaruste kypsennettäessä kohotettavia tuotteita (pizza, leipä, focaccia ym.), mutta sitä voidaan käyttää myös leivonnaisille kuten kekseille.

BBQ (Teflonpinnoitettu parila)

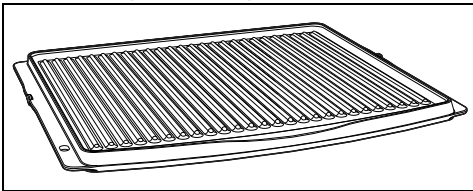

Lisävarusten kahteen tarkoitukseen: käytä

KÄYTTÖ

Esitoimenpiteet



Katso Turvallisuuden liittyvät yleiset varoitukset.

- Irrota mahdolliset laitteen ulko- tai sisäpuolella olevat suoja- ja muovit myös lisävarusteista.
- Poista mahdolliset tarrat (teknisiä tietoja

raidallista puolta lihan grillaukseen (pihvit, hampurilaiset ym.) ja grillaa sileällä puolella kasviksia, hedelmiä, kaloja ym.

AIRFRY (Ritilä paistoon ilman öljyä)

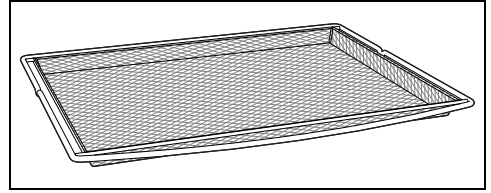

Suosittelu lisävaruste, jolla voit paistaa ilmassa aiemmin leivitettyjä, esikypsennettyjä ja/tai pakastettuja ruokia (ranskalaiset perunat, peruna- tai lihakroketit, paistajuusto ym.).

Mikroaallot

Keitin on varustettu mikroaaltogeneraattorilla, jota kutsutaan myös nimellä magnetroni. Syntyneet mikroaallot syötetään kypsennystilaan yhdenmukaisesti ruokien saavuttamiseksi ja niiden lämmittämiseksi.

Lämmitysprosessi syntyy ruoka-aineissa olevien molekyylien välillä esiintyvistä kitkasta (ennen kaikkea vettä sisältävien välillä), joka saa aikaan lämpöä.

Ruokien sisällä syntyvän lämmön ansiosta ruokia voidaan sulattaa, lämmittää tai kypsentää lyhyemmässä ajassa perinteiseen kypsennykseen nähden.

Mikroaalloilla kypsennykseen sopivien asioiden käyttö edesauttaa mikroaaltoja saavuttamaan ruokia yhdenmukaisesti.

sisältävää tarraa lukuun ottamatta) lisävarusteista ja hyllyiltä.

- Irrota ja pese kaikki laitteeseen kuuluvat lisävarusteet (katso luku "PUHDISTUS JA HUOLTO").

Ensimmäinen lämmitys

1. Aseta vähintään tunnin kestävä kypsennys (katso kappale "Uunin käyttö").

2. Kuumenna tyhjä kypsennystila
enimmäislämpötilaan poistaaksesi
mahdolliset valmistukseen liittyvät jäämät.
Laitteen lämpiämisen aikana
- tuuleta huonetta,
 - äläkä oleskele siellä.

Mikroaaltouuneille soveltuvat materiaalit

Yleisesti ottaen mikroaaltokypsennykseen käytettävien materiaalien on päästettävä mikroaallot läpi, jotta ne saavuttaisivat ruoka-aineet.

Seuraavassa soveltuvien ja sopimattomien materiaalien taulukko:

SOVELTUVAT MATERIAALIT:

- Lasi (poista aina kannet)*
 - Vuoto
 - Juomalasit
 - Tölkit
 - Posliini
 - Terrakotta
 - Muovi (jos soveltuu mikroaalloille)*
 - Astiat
 - Muovikalvat (eivät saa joutua kosketuksiin elintarvikkeiden kanssa)
- *vain jos lämmönkestävä.

SOPIMATTOMAT MATERIAALIT:

- Metallit (voivat saada aikaan kaaria tai kipinöitä)
- Alumiinifolio
- Alumiinitarjottimet
- Lautaset
- Metalliset keittiövälineet
- Pakastepussien sulkimet
- Puu
- Kristallilasit
- Paperi (tulipalon vaara)
- Polystyreeniastiat (elintarvikkeiden saastumisvaara)



Astioissa ei saa olla metallikoristeita.



Älä käytä metallisia lisävarustepeltejä mikroaaltotoiminnoissa tai mikroaallon yhdistelmätoiminnoissa.

Astioiden testaus



Vain tätä testiä varten on mahdollista käyttää mikroaaltotoimintoa asettamatta niiden sisälle ruokaa.

Tarkistaaksesi astioiden soveltuvuuden mikroaaltouuneissa tehtävään kypsennykseen, suorita yksinkertainen testi:

1. Ota pois kaikki lisävarusteet uunitilasta.
2. Sijoita testattava astia ensimmäiselle kannatintasolle asetetulle ritilälle.
3. Valitse teholtaan maksimi mikroaaltotoiminto (esim. 1000 W).
4. Aseta kypsennysaika 30 sekuntiin.
5. Käynnistä kypsennys.



Sopimattomat astiat Laitteen vahingoittumisen vaara

- Keskeytä testi välittömästi jos havaitset kipinöitä tai astioista kuuluu rätinää. Tässä tapauksessa astiat eivät sovellu mikroaaltouuneissa suoritettavaan kypsennykseen.

Testin päättyessä astian on oltava kylmä tai haalea. Jos astia on kuuma, se ei ole sopiva mikroaaltouuneissa suoritettavaan kypsennykseen.

Lisävarusteiden käyttö

Ritilät ja uunipellit

Ritilät ja uunipellit tulee asettaa sivutasotukien päälle niiden pysähtymiskohtaan asti.

- Ritilän tahatonta ulosvetoa estävien mekaanisten turvalukitusten tulee olla alasuuntaan ja uunitilan takaosaan päin.

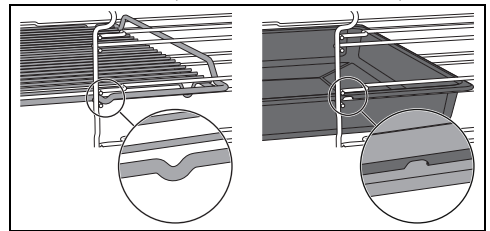

Aseta ritilät ja pellit varovasti uunitilaan niiden pysähtymiskohtaan asti.



Puhdista uunipellit ennen kuin niitä käytetään ensimmäistä kertaa poistaaksesi mahdolliset valmistuksesta jääneet jäämät.

Kiehumatikku



Väärinkäyttö Räjähdys/palovammavaara

- Estääksesi räjähdysvaaran syntymistä laitteen sisällä tai nesteiden äkillistä valumista ulos, aseta kiehumatikku nesteeseen, jota olet lämmittämässä.



Korkea lämpötila Lisävarusteeseen syntyvien vahinkojen vaara

- Käytä kiehumatikkua vain mikroaaltotoimintojen kanssa. Tikkua ei saa käyttää yhdistetyissä tai perinteisissä toiminnoissa.

Käytettäessä mikroaaltoja nesteiden kuumentamiseen tai lämmittämiseen kiehuminen voi viivästyä. Tämän ilmiön syntymisen estämiseksi aseta varustuksiin kuuluva kiehumatikku (tai lämpöä kestävä muovilusikka)

astian sisälle kuumennusvaiheen aikana.

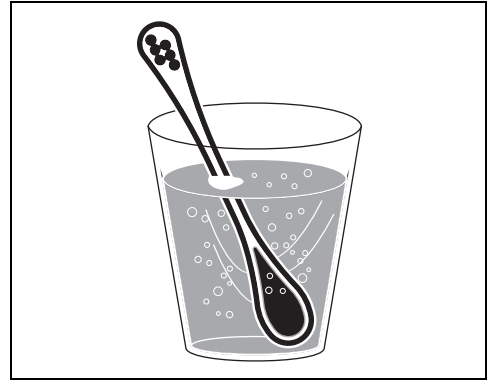

Ritilä ja lasivuoka

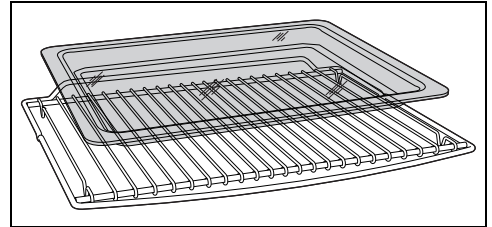

Lasivuoka on asetettava ritilälle.

Uunipannun ritilä on asetettava lasivuoan sisälle. Tällä tavoin voit kerätä rasvan erillään kypsennettävästä ruoasta.

Näyttö

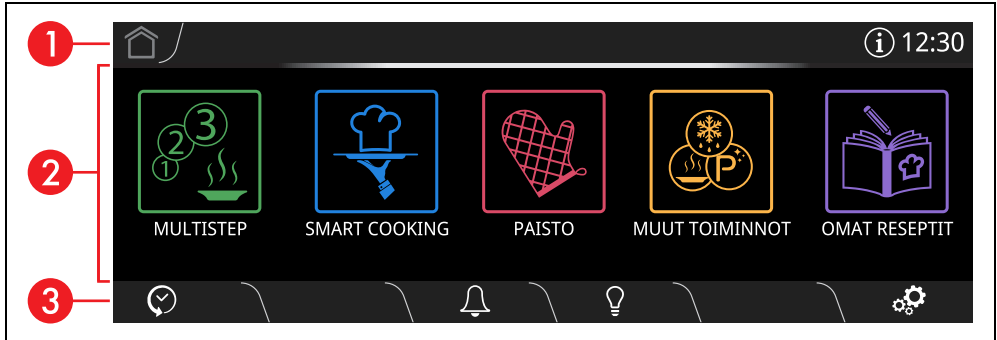

Näytössä näkyvät sillä hetkellä valitut parametrit ja toimintoa koskevat arvot. Sen käyttämiseksi riittää, että kosketat "virtuaalinäppäimiä" ja/tai selaat osoitettuja arvoja (kuvassa näytetään päävalikon näyttö).

1 Tietoaalue

Iällä alueella osoitetaan pääalueella käynnissä olevien toimintojen valikot ja alivalikot.

Tältä alueelta löytyy lisäksi:

- näppäin HOME : kosketa tätä näppäintä päävalikkoon palaamiseksi
- näppäin TIEDOT : kosketa tätä

näppäintä seuraavan näytön näyttämiseksi:

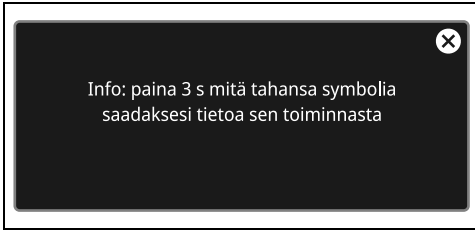

Näppäin TIEDOT korvataan symbolilla aukinaisesta luukusta ilmoittamiseksi.

- senhetkisen kellonajan näyttö.

2 Pääalue

Ällä alueella on mahdollista asettaa laitteen eri toiminnot. Kosketa näppäimiä ja arvoja halutun toiminnon asettamiseksi.

Lisäksi näyttöruudusta riippuen tämän alueen alaosassa voi näkyä muutamia pallukoita, jotka ilmoittavat muista toimintojen sivuista, joille voidaan siirtyä näyttöruutua vaakasuuntaan vierittämällä.



3 Alempi alue

Ällä alueella esiintyy joitakin suoria toimintönäppäimiä, jotka vaihtelevat pääalueella asetettujen toimenpiteiden mukaan:



Lisäksi näytettävästä sivusta riippuen on läsnä muita näppäimiä, joista jotkut luetellaan seuraavassa:

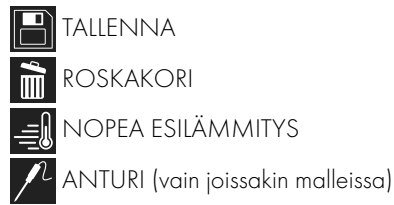

Pidä näppäintä HOME tai näppäintä ON/OFF painettuna muutaman sekunnin ajan keskeyttäaksesi kypsennyksen välittömästi milloin tahansa ja palataksesi päävalikkoon.

Liitettävyyks (vain joissakin malleissa)

Liitettävyyttä koskevat vaatimukset:

- Älypuhelin tai tablettitietokone, käyttöjärjestelmän iOS tai Android. Tuettujen käyttöjärjestelmien minimivaatimukset löytyvät seuraavasta linkistä:

www.smeg.com/smegconnect/

- Langaton verkko (taajuusalue 2,4 GHz, WPA2-tietoturva-asetus) päällä ja käytettävissä laitteen asennuspaikassa.
- Internet-yhteys.
- Langattoman kotiverkon nimi ja salasana tai WPS-tila (Wi-Fi Protected Setup) käytettävissä.

Katso lisätietoja käyttöoppaan kohdasta "Kalusteunin liitettävyyks".

Ensimmäinen käyttökerta

Seuraavat ohjeet ovat voimassa myös pitkäaikaisen sähkökatkoksen tapauksessa.

Laitteen käynnistämiseksi:

1. Liitä laite sähköverkkoon.

Näytölle ilmestyy muutamaksi sekunniksi valmistajan logo.

Käynnistyksen yhteydessä on odotettava muutama sekunti ennen kuin laitetta voidaan käyttää.



Sitten näytöllä näkyy näyttöruutu nykyisen ajan asettamista varten.

Jotta voidaan aloittaa kypsennys, on asetettava nykyinen kellonaika.

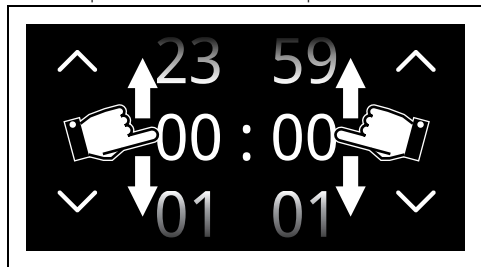
2. Selaa pystysuunnassa tuntien ja minuuttien arvoja senhetkisen kellonajan asettamiseksi.





3. Kosketa näppäintä VAHVISTA  (se sijaitsee alaoikealla ) senhetkisen kellonajan asettamiseksi.

 Muuta nykyinen kellonaika (esimerkiksi kesäaika tai talviaika) koskettamalla näytöllä näkyvää kellonaikaa (se sijaitsee tietalueella  oikealla).

 Kun nykyinen kellonaika näkyy, näyttö siirtyy vähäiseen kirkkauteen noin 2 minuutin kuluttua viimeisestä käyttäjän suorittamasta toimenpiteestä.

Laitteen ensimmäisellä käyttökerralla kieliasetus saattaa poiketa alueella puhuttavasta kielestä. Tässä vaiheessa on suositeltavaa asettaa haluttu kieli.

4. Kosketa näytöllä näppäintä ASETUKSET  (se sijaitsee alaoikealla alueella .

5. Kosketa näyttönäppäintä .

6. Kohdassa  Kieli (vasemmalla puolella), selaa saatavilla olevia kieliä (oikealla puolella), kunnes valitset haluamasi kielen.

7. Kosketa näppäintä VAHVISTA .

Näytön kytkeminen pois päältä



Kun asetus "  Näytä kellonaika" on asetettu Off-asentoon, jos kellonäyttö on näkyvillä, näyttö sammuu 2 minuutin kuluttua viimeisestä käyttäjän suorittamasta toimenpiteestä.

Näytön kytkemiseksi manuaalisesti pois päältä:

- Pidä painettuna näppäintä ON-OFF  muutaman sekunnin ajan, kunnes äänimerkki kuuluu.

Näytön kytkeminen uudelleen päälle

Näytön kytkemiseksi päälle kun se on sammutettu:



- Pidä painettuna näppäintä ON-OFF  pari sekuntia, kunnes äänimerkkisarja kuuluu.

Näyttö käynnistyy muutaman sekunnin kuluttua. Uudelleenkäynnistyksen yhteydessä, näyttö näyttää päävalikon.



Tietyissä tilanteissa näppäin ON-OFF

 ei kytkä näyttöä pois. Esimerkiksi seuraavissa tapauksissa:

- on käynnissä kypsennystoiminto (näppäin keskeyttää toiminnon),
- luukku on auki,
- ajastin on aktivoitu,
- toimintatavat  Show Room ja/ tai  Demo on aktivoitu.

Uunin käyttö



Katso Turvallisuuden liittyvät yleiset varoitukset.

Perinteinen kypsennys



Joka kerta kun luukku avataan, käynnissä oleva toiminto pysähtyy ja se jatkuu sitten automaattisesti, kun luukku suljetaan.

1. Kosketa näytöllä olevaa kellonaikaa.



uunifilaan.



2. "Päävalikossa" kosketa näppäintä

KYPSENNYS  (se sijaitsee
pääalueella **2**).

3. Kosketa näppäintä PERINTEISTEN

KYPSENNYSTEN VALIKKO 

4. Valitse jokin yhdistelmätoiminto (esimerkiksi
LÄMMIN KIERTOILMA. ) siirtyäksesi
vastaavan kypsennyksen näyttöön.

5. Kosketa näppäintä KÄYNNISTÄ  (se
sijaitsee alaoikealla alueella **3**)
esilämmitysvaiheen aloittamiseksi.



Esilämmitysvaihe

Kypsennystä edeltää esilämmitysvaihe, jonka ansiosta laite saavuttaa kypsennyslämpötilan nopeammin.

Tämän vaiheen merkinä on lämpötilan tason asteittainen saavuttaminen.



 Ellei reseptissä ole toisin osoitettu, älä laita ruokaa uuniin sen vaiheen aikana, jolloin lämpötilaa saavutetaan.

 On mahdollista ohittaa esilämmitysvaihe koskettamalla vastaavaa näppäintä .

Esilämmityksen lopussa kuuluu äänimerkki ja näytölle ilmestyy ilmoitus siitä, että kypsennettävä ruoka voidaan asettaa

Avaa luukku

1. Avaa luukku
2. Aseta kypsennettävä ruoka kypsennystilan sisälle.
3. Sulje luukku.
4. Kosketa näppäintä VAHVISTA  paiston alkamiseksi.

Tämä vaihe osoitetaan kypsennystason asteittaisella nousulla.



Kypsennyslämpötilan muuttaminen

 Kypsennyslämpötilan muutos voidaan suorittaa kaikissa kypsennyksen vaiheissa.

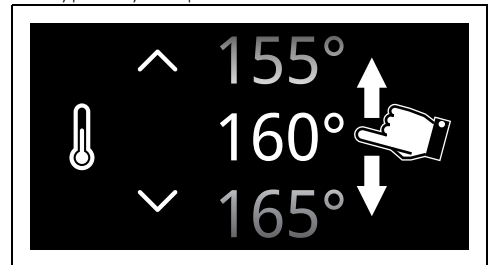

1. Kosketa näppäintä LÄMPÖTILA  tai vastaavaa arvoa.
2. Selaa arvoja, kunnes valitaan haluttu kypsennyslämpötila.



3. Kosketa näppäintä VAHVISTA  (se sijaitsee alaoikealla alueella **3**) valitun kypsennyslämpötilan vahvistamiseksi.

Kypsennyksen päättäminen

Päätä kypsennys milloin tahansa seuraavasti:

1. kosketa näppäintä PYSÄYTÄ .
2. Kosketa näppäintä VAHVISTA .

Ajastettu kypsennys



Ajastetulla kypsennyksellä tarkoitetaan sitä toimintoa, jonka avulla kypsennys voidaan aloittaa ja lopettaa käyttäjän asettaman määrätyn ajan kuluttua.

1. Yhden toiminnon valitsemisen jälkeen kosketa näppäintä KYPSENNYSAIKA  tai vastaavaa arvoa.
2. Selaa arvoja, kunnes valitaan haluttu kesto.

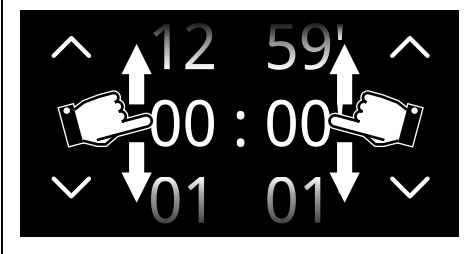

3. Kosketa näppäintä VAHVISTA  valitun kypsennysajan vahvistamiseksi.



Tuntien ja minuuttien arvot voidaan valita erikseen.



Ajastetun kypsennyksen kesto voidaan asettaa välillä 1 minuutti - 12 tuntia 59 minuuttia.

Kestoajan alle ilmestyy kellonaika, jolloin kypsennyksen ennakoidaan päättyvän.



Kypsennyksen päättymistä koskevassa kellonajassa on jo laskettu tarvittavat minuutit esilämmitystä varten.



Aika alkaa vähentyä esilämmityksen päätyttyä tai esilämmityksen ohituksen jälkeen (kosketa vastaavaa näppäintä .

4. Kosketa näppäintä KÄYNNISTÄ  ajastetun kypsennyksen aloittamiseksi.

Kypsennyksen päätyminen

Kypsennyksen lopussa näytölle ilmestyy teksti "Toiminto päättynyt" ja kuuluu lyhyt äänimerkki, joka voidaan kytkeä pois päältä koskettamalla mitä tahansa näytön kohtaa tai avaamalla

luukku.



- Kosketa näppäintä HOME  poistuaksesi toiminnosta.

Ohjelmoitu kypsennys



Ohjelmoitulla kypsennyksellä tarkoitetaan toimintoa, jonka avulla on mahdollista päättää ajastettu kypsennys automaattisesti määrättyä kellonaikana käyttäjän asettaman ajan perusteella, jota seuraa laitteen automaattinen sammuminen.



Turvallisuussyistä ei ole mahdollista asettaa pelkkää kypsennyksen päättymisaikaa ohjelmoimatta kypsennysaika.

1. Yhden ajastetun kypsennyksen asettamisen jälkeen, kosketa näppäintä OHJELMOITU KYPSENNYS  tai vastaavaa arvoa.
2. Selaa arvoja, kunnes valitaan haluttu kypsennyksen päättymisaika.

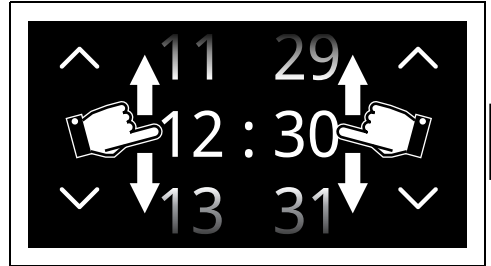

Tuntien ja minuuttien arvot voidaan valita erikseen.

3. Kosketa näppäintä VAHVISTA  valitun kypsennyksen päättymisaian vahvistamiseksi.

Kypsennyksen päätyminen

Kypsennyksen lopussa näytölle ilmestyy teksti "Toiminto päättynyt" ja kuuluu lyhyt äänimerkki, joka voidaan kytkeä pois päältä koskettamalla mitä tahansa näytön kohtaa tai avaamalla luukku.



- Kosketa näppäintä HOME 
poistuaksesi toiminnosta.

Perinteisten paistotoimintojen lista



Joissakin malleissa ei välttämättä ole kaikkia toimintoja.

STAATTINEN



Perinteinen kypsennys, joka sopii yhden ruoan valmistamiseen kerrallaan. Ihanteellinen paistien, rasvaisen lihan, leivän, piirakoiden kypsennykseen.

KIERTOILMA



Tehokas tasainen kypsennys. Ihanteellinen pikkuleipiä ja kakkujen paistamiseen ja useammalla tasolla tapahtuvaan kypsentämiseen.

LÄMMIN KIERTOILMA



Lämpö jakautuu nopeasti ja tasaisesti. Sopii kaikille ruokalajeille, ihanteellinen kypsennettäessä useammalla tasolla sekoittamatta hajuja ja makuja.

TURBO



Mahdollistaa nopean kypsentämisen useammalla tasolla aromeja sekoittamatta. Ihanteellinen suurikokoisille ruoille tai ruoille, jotka vaativat tehokasta kypsennystä.

GRILLI



Mahdollistaa erinomaiset grillaus- ja gratinointitulokset. Käytettäessä kypsennyksen loppuvaiheessa antaa ruoalle tasaisen ruskistuksen.

KIERTOILMAGRILLI



Sallii optimaalisen grillauksen myös paksummille lihapalasilte. Ihanteellinen suurille lihapaloille.

PERUSTILA



Lämpö tulee vain alhaalta sisätalassa. Ihanteellinen makeille tai suolaisille piirakoille, pizzalle ja kakuille.

LÄMMIN PERUSKIERTOILMA



Sen avulla voit kypsentää nopeasti ja kypsä ruokia pinnaltaan, mutta ei sisältä. Sopii hyvin piirakoille tai mille tahansa ruokalajeille.

PIZZA



Eriytimeinto pizzan paistoa varten. Ihanteellinen ei pelkästään pizzoille vaan myös kekseille ja leivoksille.

ECO



Tämä toiminto soveltuu erinomaisesti yhdellä tasolla suoritettavaan kypsennykseen alhaisella energiankulutuksella. Sitä suositellaan kaiken tyyppisille ruokalajeille, lukuun ottamatta sellaisia, joista syntyy suuri määrä kosteutta (esimerkiksi vihannekset). Maksimaalisen energiansäästön saamiseksi ja paistoaikojen lyhentämiseksi, aseta elintarvikkeet uuniin äläkä esilämmitä uunitilaa.



Vältä uuniluukun avaamista paiston aikana ECO-toiminnolla.



ECO-toiminnossa kypsennysajat (ja mahdollinen esilämmitys) ovat pidempiä ja ne voivat riippua uuniin asetettujen ruokien määrästä.



ECO-toiminto on hellävarainen paistotoiminto ja sitä suositellaan kypsennyksille, jotka eivät vaadi lämpötilaa yli 210 °C. Korkeammassa lämpötilassa kypsentämistä varten on suositeltavaa valita toinen toiminto.

Minuuttiajastin



Tämä toiminto ei keskeytä käynnissä olevaa toimintoa, vaan se käynnistää vain äänimerkin.



Ajastimen kesto voidaan asettaa välillä 1 minuutti - 12 tuntia 59 minuuttia.

1. Kosketa näppäintä AJASTIN  (se

sijaitsee alemmalla alueella ) siirtyäksesi ajastimen valikkoon.

On mahdollista asettaa enintään 3 minuuttiajastinta:

2. Kosketa sitä AJASTIN-näppäintä  -

 - , jota aiotaan käyttää.

3. Selaa arvoja, kunnes valitaan haluttu kesto.

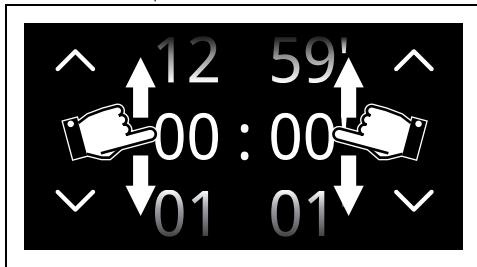



4. Kosketa näppäintä VAHVISTA  valitun kestoajan vahvistamiseksi.



 Alemmalla alueella **3** näkyy näppäin ROSKAKORI , joka on hyödyllinen valitun ajastimen poistamiseksi.

5. Toista toimenpide kaikille muille ajastimille, joita aiotaan käyttää.

6. Lopuksi kosketa uudelleen näppäintä VAHVISTA  valittujen ajastimien vahvistamiseksi.

 Peruuta toimenpide koskettamalla näppäintä PALUU 

 Minuuttiajastimien poistamiseksi laskuri on palautettava nolnaan.

 Kun ajastin on aktiivinen, ei ole mahdollista sammuttaa näyttöä ON-OFF-näppäimellä 

Seuraavalla näytöllä palava näppäin AJASTIN

 osoittaa, että yksi tai useampia minuuttiajastimia on aktivoitu.

7. Odota, että äänimerkki ilmoittaa käyttäjälle ajan päättymisestä.

Lämpötila-anturin käyttö (vain joissakin malleissa)

 Katso Turvallisuuteen liittyvät yleiset varoitukset.

Lämpötila-anturin avulla voidaan kypsentää tarkkaan paistit, kyljyspaisti sekä erilaiset ja erikokoiset liharuoat. Anturin avulla ruoka voidaan kypsentää täydellisesti ruoan sisälämpötilaa valvomalla. Ruoan sisälämpötila

mitataan kärjen sisällä olevalla anturilla.

 Älä asenna mahdollisia teleskooppiohjaimia neljännelle tasolle alhaalta, koska ne estävät pääsyt lämpötila-anturin sivulla olevaan liitäntään.

Anturin oikea käyttö

1. Aseta ruoka pellille.
2. Työnnä anturin kärki ruokaan uunin ulkopuolella.
3. Ihanteellisen tuloksen saamiseksi varmista, että lämpötila-anturi on asetettu ruoan paksuimpaan kohtaan, poikittaissuunnassa ja vähintään 3/4 sen pituudesta, mutta siten että se ei kuitenkaan kosketa alla olevaa peltiä eikä tule ulos itse ruoasta.

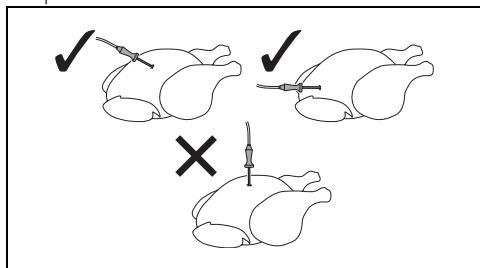

4. Lämpötila-anturissa olevat 3 lovea on työnnettävä ruokaan.

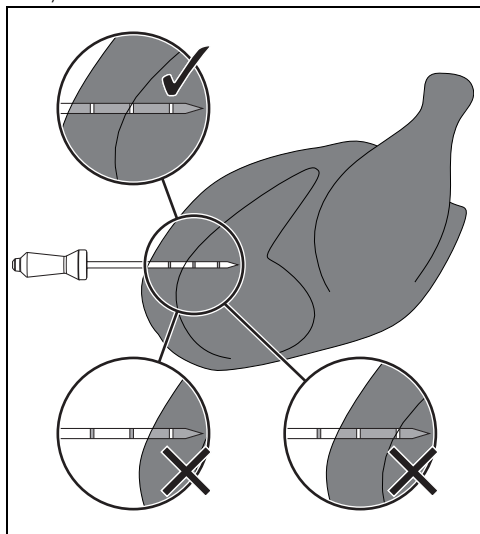

 Ruoan sisälämpötilan tarkkaa mittaamista varten lämpötila-anturi ei saa koskettaa luita tai rasvaisia osia.



Suosittelava uunin minimilämpötila anturikypsennyksiä varten on 120 °C, paitsi alhaisessa lämpötilassa tapahtuvia kypsennyksiä varten.



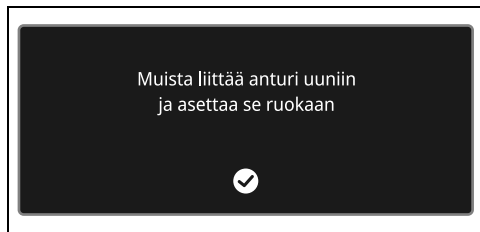

Jos anturi ei mittaa oikein ruoan lämpötilaa, näyttöön ilmestyy kaksi virheviestiä (vahvistettava), jonka jälkeen laite jatkaa automaattisesti ajastettua kypsennystä.

Näytölle ilmestyy ilmoitus, joka osoittaa anturin asettamista asianmukaiseen aukkoon ja ruokaan.



Kypsennyksen asettaminen lämpötila-anturin kanssa

1. Valitse kypsennystoiminto.
2. Kosketa näppäintä LÄMPÖTILA  tai vastaavaa arvoa.
3. Selaa arvoja, kunnes valitaan haluttu kypsennyslämpötila.
4. Kosketa näppäintä VAHVISTA .
5. Kosketa näppäintä ANTURI , joka sijaitsee alemmalla alueella **3**.
6. Selaa tavoitelämpötilan arvoja, kunnes valitaan haluttu lämpötila.

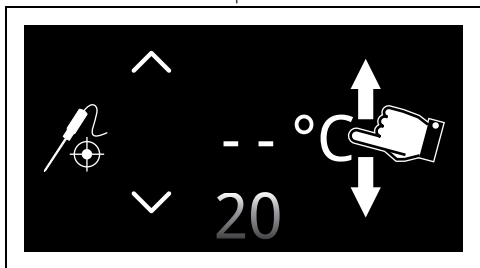

Valittavissa oleva lämpötila on välillä 20 °C minimilämpötila ja 90 °C maksimilämpötila.



Jos uunin lämpötila asetetaan liian alhaiseen arvoon, laite asettaa automaattisesti tarvittavan minimilämpötilan, jotta saavutetaan valittu tavoitelämpötila.



Parhaan tuloksen saamiseksi, on suositeltavaa asettaa kypsennyslämpötila tavoitelämpötilaa korkeammaksi.

7. Kosketa näppäintä VAHVISTA  anturin valitun lämpötilan vahvistamiseksi.

8. Kosketa näppäintä VAHVISTA .

Kypsennys Δt



Laite asettaa automaattisesti uunin lämpötilan esimääritettyyn lämpötilaan (nimitys Δt), joka on korkeampi kuin anturin havaitsema sisälämpötila. Kun anturi havaitsee yhden asteen enemmän sisällä, laite lisää automaattisesti yhden asteen sen sisälämpötilaa. Laitteella voi valita kolmen eri kypsennystilaa (hidas, keskitasoinen, nopea) sekä sille voidaan asettaa mikä tahansa sisälämpötila. Teknologinen paketti, jonka avulla saadaan pehmeitä, mehukkaita, terveellisiä ja korkealaatuisia tuotteita.

Tämä vaihtoehto asettaa automaattisesti ihanteellisen lämpötilan uunin sisälle käyttäjän asettaman tavoitelämpötilan mukaan.

1. Kun on asetettu haluttu tavoitelämpötila, paina näppäintä Δt (se sijaitsee alaoikealla alueella **3**).
2. Valitse lämpötilaeron arvo.



Δt hidas

Aseta vähäisin ero anturin lämpötilan ja uunin lämpötilan välille. Siten saadaan pidempi kypsennys.



Δt keskitasoinen

Aseta keskimääräinen ero anturin lämpötilan ja uunin lämpötilan välille. Siten saadaan keskimääräisen kypsennysaika.

Δt nopea

Aseta suurin ero anturin lämpötilan ja uunin lämpötilan välille. Siten saadaan lyhyempi kypsennys.

3. Kosketa näppäintä VAHVISTA  anturin valitun lämpötilan vahvistamiseksi.

 Poista kypsennys Δt painamalla näppäintä .

Esilämmityksellä:

1. Kosketa näppäintä KÄYNNISTÄ  esijäähdytysvaiheen aloittamiseksi.

Esilämmityksen lopussa kuuluu äänimerkki ja näytölle ilmestyy ilmoitus siitä, että kypsennettävä ruoka voidaan asettaa uuniin.





2. Työnnä anturin kärki kypsennettävään ruokaan.

 Optimaalista tulosta varten on varmistettava, että lämpötila-anturin metalliosa on työnnetty poikittaisesti ja lähes kokonaan ruokalajin sisälle, mutta niin ettei se kosketa alla olevaa vuoka.

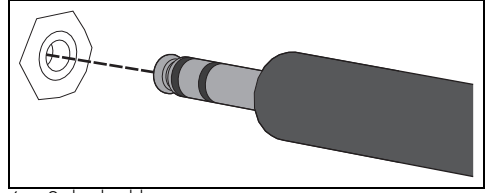

3. Avaa laitteen luukku.
4. Laita asianmukaisille kannattimille vuoka, jossa on kypsennettävä ruoka.

5. Aseta lämpötila-anturin jakkiliitin sivulla olevaan liitäntään käyttämällä itse anturia suojakannen avaamiseen.



6. Sulje luukku.
7. Kosketa näppäintä VAHVISTA  aloittaaksesi kypsennys lämpötila-anturin kanssa.

Ilman esilämmitystä:

1. Kosketa näppäintä ESILÄMMITYS  esilämmitysvaiheen käytöstä poistamiseksi.
2. Avaa laitteen luukku.
3. Laita asianmukaisille kannattimille vuoka, jossa on kypsennettävä ruoka.
4. Aseta lämpötila-anturin jakkiliitin sivulla olevaan liitäntään käyttämällä itse anturia suojakannen avaamiseen.
5. Sulje luukku.
6. Kosketa näppäintä KÄYNNISTÄ  aloittaaksesi kypsennys lämpötila-anturin kanssa.

Kypsennyksen päättäminen lämpötila-anturilla

Kun Nykyinen lämpötila saavuttaa käyttäjän asettaman Tavoitelämpötilan, kypsennys päättyy.

Lämmityselementit kytketään pois päältä ja sarja äänimerkkejä kuuluu.

1. Aukaise luukku.
2. Ota anturi pois ruoasta ja liitännästä.
3. Ota ruoka pois uunitilasta.
4. Varmista, että suojakansi on kunnolla kiinni.
5. Sulje luukku.

Mikroaaltokypsennys



Tunkeutumalla suoraan ruokaan, mikroaaltojen ansiosta on mahdollista kypsentää ruokaa lyhyessä ajassa säästämällä huomattavasti energiaa. Soveltuvat kypsennykseen ilman rasvoja ja lisäksi ne sopivat hyvin ruoan sulatukseen ja lämmittämiseen säilyttäen muuttumattomana sekä alkuperäisen olomuodon että aromin.



Mikroaaltojen käytön aikana, ruokaa (tai sen astiaa) ei saa asettaa kypsennystilan pohjalle. Käytä toimitettuja lisävarusteita, jotka on asetettu käytettävän reseptin ehdottamille tasoille.

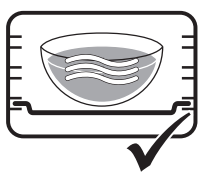
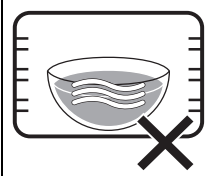

ÄLÄ KÄYTÄ ASTIOITA/ LISÄVARUSTEITA (pellit, lasivuoka ym.) ASETTAMALLA NE SUORAAN KYSENNYSTILAN POHJALLE.

1. Aukaise luukku.
2. Aseta ruoka uunitilan sisälle.



Jos kypsennetään pelkästään mikroaaltouunilla, laite ei suorita esilämmitysvaihetta. Ruoka voidaan asettaa uunitilaan heti.

3. Sulje luukku
4. Kosketa "päävalikossa" näppäintä

KYSENNYS

5. Kosketa näppäintä MIKROAALTOKYSENNYKSEN VALIKKO



6. Valitse toiminto MIKROAALLOT siirtäksesi vastaavan kypsennyksen näyttöön.

7. Kosketa näppäintä MIKROAALTOJEN TEHO tai vastaavaa arvoa.

8. Selaa arvoja, kunnes valitaan haluttu mikroaaltojen voimakkuus.

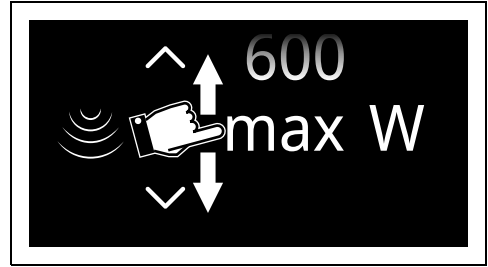

Mikroaaltojen voimakkuus vaihtelee välillä 100 W - 600 W tai MAX.

9. Kosketa näppäintä VAHVISTA (se sijaitsee alaoikealla alueella **3**) valitun mikroaaltojen voimakkuuden vahvistamiseksi.

10. Kosketa näppäintä KYSENNYSAIKA

11. Selaa arvoja, kunnes valitaan haluttu kesto.

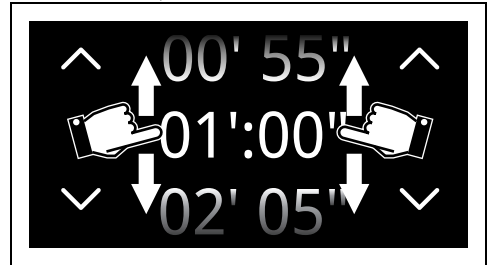

12. Kosketa näppäintä VAHVISTA valitun kypsennysajan vahvistamiseksi.



Minuuttien ja sekuntien arvot voidaan valita erikseen.



Mikroaaltokypsennyksen kesto voidaan asettaa välillä 5 sekuntia - 29 minuuttia 55 sekuntia.

13. Kosketa näppäintä KÄYNNISTÄ (se sijaitsee alaoikealla alueella **3**) mikroaaltokypsennyksen aloittamiseksi.



Jokainen luukun aukaisu pysäyttää käynnissä olevan toiminnon. Jatka kypsennystä sulkemalla luukku ja vahvistamalla.

Kypsennyksen päätyminen

Kypsennyksen lopussa näytölle ilmestyy teksti "Toiminto päättynyt" ja kuuluu lyhyt äänimerkki, joka voidaan kytkeä pois päältä koskettamalla mitä tahansa näytön kohtaa tai avaamalla luukku.



- Kosketa näppäintä HOME  poistuaksesi toiminnosta.

Mikroaaltojen teho





Seuraavassa annetaan valittavat tehot:

Teho (W)	Käyttötarkoitus
100	
200	Ruokien sulatus
300	
400	
500	Kevyet kypsennykset
600	Ruokien lämmitys ja kypsennys
maks.	Nesteiden kuumennukseen

Yhdistelmäkypsennys mikroaaltojen kanssa





Yhdistelmäkypsennys vastaa perinteistä kypsennystä mikroaaltokypsennykseen yhdistettynä. Nämä toiminnot osoitetaan syttyvillä mikroaaltotoiminnon kuvakkeella ja perinteisen toiminnon symbolilla.

1. Kosketa "päävalikossa" näppäintä KYPSENNYS .
2. Kosketa näppäintä MIKROAALTOKYPSENNYKSEN VALIKKO .
3. Valitse jokin yhdistelmätoiminto (esimerkiksi MIKROAALLOT JA LÄMMIN KIERTOILMA. ) siirtyäksesi vastaavan kypsennyksen näyttöön.
4. Kosketa näppäintä LÄMPÖTILA  tai vastaavaa arvoa.

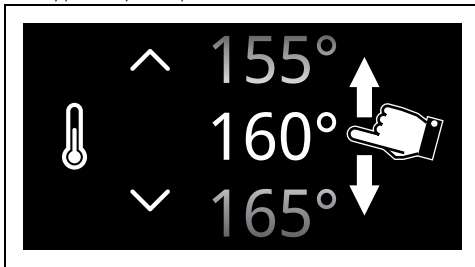

5. Selaa arvoja, kunnes valitaan haluttu kypsennyslämpötila.

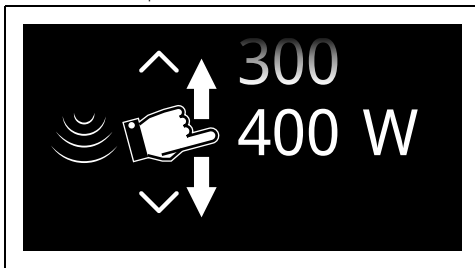

6. Kosketa näppäintä VAHVISTA  (se sijaitsee alaoikealla alueella **3**) valitun kypsennyslämpötilan vahvistamiseksi.
7. Kosketa näppäintä MIKROAALTOJEN TEHO  tai vastaavaa arvoa.
8. Selaa arvoja, kunnes valitaan haluttu mikroaaltojen voimakkuus.



 Mikroaaltojen voimakkuus vaihtelee välillä 100 W - 400 W.

9. Kosketa näppäintä VAHVISTA  mikroaaltojen valitun voimakkuuden vahvistamiseksi.
10. Kosketa näppäintä KYPSENNYSAIKA  tai vastaavaa arvoa.

11. Selaa arvoja, kunnes valitaan haluttu kesto.

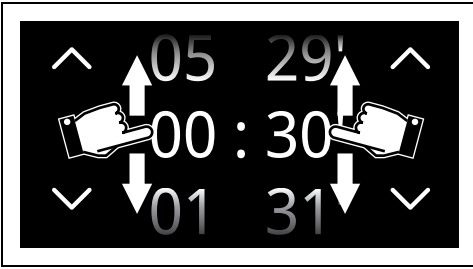



Tuntien ja minuuttien arvot voidaan valita erikseen.



Mikroaaltoyhdistelmäkypsennyksen kesto vaihtelee välillä 1 minuutti - 5 tuntia 59 minuuttia.

12. Kosketa näppäintä VAHVISTA  valitun kypsennysajan vahvistamiseksi.

13. Kosketa näppäintä KÄYNNISTÄ  (se sijaitsee alaoikealla alueella ) mikroaaltoyhdistelmäkypsennyksen aloittamiseksi.

Esilämmitysvaihe

Kypsennystä edeltää esilämmitysvaihe, jonka ansiosta laite saavuttaa kypsennyslämpötilan nopeammin.

Tämän vaiheen merkinä on lämpötilan tason asteittainen saavuttaminen.



Ellei reseptissä ole toisin osoitettu, älä laita ruokaa uuniin sen vaiheen aikana, jolloin lämpötilaa saavutetaan.



On mahdollista ohittaa esilämmitysvaihe koskettamalla vastaavaa näppäintä .

Esilämmityksen lopussa kuuluu äänimerkki ja näytölle ilmestyy ilmoitus siitä, että kypsennettävä ruoka voidaan asettaa

uuniin.



Paistovaihe

1. Avaa luukku
2. Aseta kypsennettävä ruoka kypsennystilan sisälle.
3. Sulje luukku.
4. Kosketa näppäintä VAHVISTA  paiston alkamiseksi.

Tämä vaihe osoitetaan kypsennystason asteittaisella nousulla.



Kypsennyksen päätyminen

Kypsennyksen lopussa näytölle ilmestyy teksti "Toiminto päättynyt" ja kuuluu lyhyt äänimerkki, joka voidaan kytkeä pois päältä koskettamalla mitä tahansa näytön kohtaa tai avaamalla luukku.



- Kosketa näppäintä HOME  poistuaksesi toiminnosta.

Mikroaaltoyhdistelmätoimintojen luettelo

MIKROAALLOT KIERTOILMALLA



Puhaltimen toiminta perinteiseen kypsennykseen yhdistettynä takaa tasaisen kypsennystuloksen myös monimutkaisten reseptien valmistuksessa. Mikroaaltojen ansiosta ruokien sisäosat voidaan kypsentää nopeasti.

MIKROAALLOT JA LÄMMIN KIERTOILMA



Yhdistelmäkypsennystä varten kiertävällä lämmöllä, joka kypsentää lyhyessä ajassa ruoan kuuman ilman kieron ja mikroaaltojen ansiosta.

MIKROAALTOGRILLI



Grillin käyttö ruskistaa ruoan pinnan. Mikroaaltojen ansiosta ruokien sisäosat voidaan kypsentää nopeasti.

MIKROAALLOT + LÄMMIN PERUSKIERTOILMA



Voimakasta lämpöä vahvistetaan mikroaalloilla, jotka nopeuttavat kypsennystä säilyttäen ruuat pehmeinä ja mehukkaina.

Neuvoja kypsennykseen

Yleisiä ohjeita

- Käytä kiertoilmatoimintoa saadaksesi tasaisen kypsennystuloksen kaikilla tasoilla.
- Kypsennysaikaa ei ole mahdollista lyhentää lisäämällä lämpötilaa (ruoka voi olla paistunut ulkoapäin mutta raakaa sisältä).

Neuvoja lihan paistamiseen

- Paistoajat vaihtelevat ruokien paksuuden ja laadun sekä käyttäjän makujen mukaan.
- Käytä paistien paistoajan mittaamisessa lihamittaria tai paina yksinkertaisesti lihan pintaan lusikalla. Jos se on kiinteä, se on kypsää, muussa tapauksessa paistoa joudutaan jatkamaan vielä muutaman minuutin ajan.

Neuvoja grillaukseen ja kiertoilmagrillaukseen

- Lihojen grillaaminen voidaan suorittaa sekä kylmässä että esilämmitetyssä uunissa. Esilämmitystä suositellaan jos paistovaikutusta halutaan muuttaa.
- Kiertoilmagrillauksessa on suositeltavaa esilämmittää uunitila ennen grillausta.
- Aseta ruoka grillin keskelle.
- Grillitoiminnossa on suositeltavaa asettaa lämpötila korkeimman arvon kohdalle, paiston optimoimiseksi.

Neuvoja leivonnaisten ja piparien paistamiseen

- Käytä mieluummin tummia metallisia vuokia, sillä ne absorboivat lämpöä paremmin.
- Lämpötila ja paisto aika riippuvat taikinan laadusta ja tiivyydestä.
- Tarkistaaksesi että leivonnainen on sisältä kypsää: paistoajan päätyttyä, työnnä hammas tikku leivonnaisen korkeimpaan kohtaan. Jos leivonnainen ei jää kiinni hammas tikkuun, se on kypsä.

- Jos leivonnainen menee kasaan kun se poistetaan uunista, seuraavan paiston yhteydessä vähennä asetettua lämpötilaa noin 10°C ja valitse mahdollisesti pidempi paisto aika.

Neuvoja sulatukseen ja kohotukseen

- Aseta sulatettavat ruoat ilman pakkausta kannettomaan astiaan ja uunitilan ensimmäiselle tasolle.
- Vältä ruokien asettamista päällekkäin.
- Lihan sulattamiseksi käytä toiselle tasolle asetettavaa ritilää ja ensimmäiselle tasolle asetettavaa uunipeltiä. Tällä tavoin ruoka ei jää kosketuksiin sulatuksessa syntyvän nesteen kanssa.
- Herkimmät osat voidaan peittää alumiinifoliolla.
- Hyvää kohotusta varten aseta uunitilan pohjalle vettä sisältävä astia.

Energian säästämiseksi

- Pysäytä kypsennys muutama minuutti ennen normaalisti tarvittavaa aikaa. Kypsennys jatkuu jäljelle jäävien minuuttien ajan sisälle kertyneellä lämmöllä.
- Vähennä luukun avaaminen minimiin, jotta vähennetään lämmön häviämistä.
- Pidä laitteen sisäosa aina puhtaana.

Smart Cooking

Tässä toimintatavassa on mahdollista valita esitallennettu ohjelma ruokien kypsennykseen. Valitun painon mukaan laite laskee automaattisesti ihanteelliset kypsennysparametrit.

1. "Päävalikossa" kosketa näppäintä SMART

COOKING



(se sijaitsee

pääalueella **2**).

2. Valitse haluamasi ruokatyypin valikosta SMART COOKING (esimerkiksi

"VIHANNEKSET





3. Valitse kypsennettävän ruoan alatyypin (esimerkiksi "GRILLATUT

SEKAVIHANNEKSET

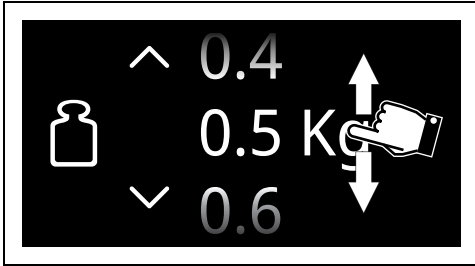

4. Selaa arvoja asettaaksesi kypsennettävän ruoan painon.



5. Kosketa näppäintä VAHVISTA  syötettyjen asetusten vahvistamiseksi.



Tässä vaiheessa on mahdollista tallentaa asetetut arvot omaksi reseptiksi (katso lukua "Omat reseptit").

6. Kosketa näppäintä KÄYNNISTÄ  aloittaaksesi SMART COOKING -kypsennyksen.

Kypsennys alkaa ohjelman esiasetetuilla asetuksilla.



Lämpötilan ja kypsennysajan parametrejä voidaan muuttaa milloin tahansa myös kypsennyksen aikana.

Sametime



Tästä osiosta löytyvät Smegin kokkien luomat reseptit, joita voidaan käyttää Sametime-kypsennysten kanssa. Tämän kategorian avulla saat täydellisen valmistuksen yhdessä hetkessä. Valitsemalla saatavilla olevista eri yhdistelmistä ja asettamalla annosmäärä, laite valitsee parhaiten sopivan toiminnon, ajan ja lämpötilan. Näytön ohjeet osoittavat, kun on aika laittaa ruoat uuniin ja mille tasolle.

1. Kosketa "päävalikossa" näppäintä SMART COOKING .
2. Selaa toimintoja, kunnes valitaan SAMETIME .
3. Valitse haluamasi Sametime-resepti ja noudata näytön ohjeita.

Nopeat reseptit



Tästä osiosta löytyvät Smegin kokkien luomat reseptit, joita voidaan nopeiden reseptien kypsennykseen. Tämän kategorian avulla voidaan valmistaa perinteisiä reseptejä nopeammin. Valitsemalla ruoan tyyppi ja paino, laite valitsee parhaiten sopivan toiminnon, ajan ja lämpötilan. Näytön ohjeet osoittavat, kun on aika laittaa ruoka uuniin ja mille tasolle.

1. Kosketa "päävalikossa" näppäintä SMART COOKING .
2. Selaa toimintoja, kunnes valitaan NOPEAT RESEPTIT .
3. Valitse haluamasi nopea resepti ja noudata näytön ohjeita.

Monivaihekypsennys



Monivaihekypsennyksellä tarkoitetaan mahdollisuutta aloittaa kypsennys tietyllä toiminnolla ja edetä kypsennyksen kanssa ja päättää se muilla käyttäjän asettamilla toimintoilla.

1. "Päävalikossa" kosketa näppäintä MONIVAIHE  (se sijaitsee pääalueella ).
2. Kosketa näppäintä LISÄÄ VAIHE .
3. Valitse haluttu toiminto ensimmäiselle vaiheelle (perinteinen, mikroaallot, höyry...).
4. Kuten on kuvattu edellisissä luvuissa, kosketa näppäimiä LÄMPÖTILA , KYPSENNYSAIKA , MIKROAALTOJEN TEHO  (valitun toiminnon mukaan) valitaksesi muutettavat parametrit.
5. Selaa arvoja, kunnes valitaan halutut asetukset.
6. Kosketa näppäintä VAHVISTA  (se sijaitsee alaoikealla alueella  valittujen arvojen vahvistamiseksi.

7. Kosketa uudelleen näppäintä LISÄÄ VAIHE



8. Valitse haluttu toiminto toiselle vaiheelle (perinteinen, mikroaallot, höyry...).
9. Aseta haluamasi parametrit toiselle toiminnolle.



Voit tallentaa enintään 3 eri vaihetta.



Et voi lisätä yhtä seuraavaa vaihetta, jos on asetettu yksi kypsennysaika tai anturin lämpötila (jos varusteena).



Et voi käynnistää yhtä kypsennystä, jos ei ole on asetettu kestoä tai anturin lämpötilaa (jos varusteena) kaikille vaiheille.



Yli 13 tuntia kestävä kokonaiskestoäkaa ei ole mahdollista asettaa.

10. Kosketa näppäintä VAHVISTA

valittujen arvojen vahvistamiseksi.

11. Kosketa uudelleen näppäintä LISÄÄ VAIHE



, jos halutaan lisätä uusi

kypsennysvaihe, tai kosketa näppäintä

KÄYNNISTÄ



(se sijaitsee alaoikealla

alueella aloittaaksesi

monivaihekypsennyksen.

Historia

Tämä valikko on erityisen hyödyllinen, jos halutaan näyttää ja käyttää viimeksi käytettyjä ohjelmia tai mukautettuja reseptejä.

1. "Päivalikossa" kosketa näppäintä

HISTORIA (sijaitsee alaosassa) vasemmalla).

2. Valitse toiminto, jota halutaan käyttää uudelleen, ja jotka kypsennyksillä kuten on kuvattu edellisissä luvuissa.

Poista historia

Jos haluat poistaa historian:

1. "Päivalikossa" kosketa näppäintä

HISTORIA .

2. Kosketa näppäintä ROSKAKORI

poistaaksesi historian.



3. Kosketa näppäintä VAHVISTA

historian poistamisen vahvistamiseksi (tai

näppäintä PERUUTA toimenpiteen

peruuttamiseksi.

Varusteiden pikaopas

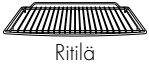

Suosittelaaan käyttämään ritilää asetustasona uunivuokia/kasareita varten.

Jos ei ole käytettävissä uunipannun ritilää, grillattaessa voidaan käyttää tavallista ritilää ja asettaa uunipannu sen alla olevalle tasolle valuvien nesteiden keräämiseksi.



Lasivuoka

Käytä lasivuokaa asettamalla se ritilälle.

Sopii hyvin mikroaaltokypsennykseen sekä mikroaallon yhdistelmätoimintoon.



Uunipannun ritilä

Suosittelaaan asettamaan grillattavat ruuat vuokaan, joka asetetaan ritilälle. Alla oleva uunipelti kerää grillauksen aikana valuvat nesteet.

Käytä uunipannua kypsennettäessä vain yhdellä tasolla.

Aseta uunipannu keskitasolle, kun käytetään kiertoilmatoimintoja. Kun käytetään toimintoa



STAATTINEN, aseta uunipannu halutulle tasolle.



Svya uunipelti

Aseta uunipannu ylimmälle tasolle uunipannun ritilän kanssa, kun kypsennät

GRILLITOIMINNOLLA



VAROITUS: Voidaan käyttää uunipannua yhdistetyille kypsennyksille mikroaaltojen kanssa. Älä käytä yksimaan mikroaaltoja sisältäville kypsennyksille.

Tutustu resepteihin

Jos haluat tarkastella eri elintarvikeryhmille tehtyjä reseptejä tai saada lisätietoja kypsennysehdotuksista, suosittelemme käymään verkkosivulla www.smeg.com, joka voidaan saavuttaa helposti tuotteen mukana toimitetussa esitteessä olevalla QR-koodilla.

Omat reseptit

Tämän valikon kautta on mahdollista syöttää henkilökohtainen ohjelma oman maun mukaisilla parametreilla. Ensimmäisen käytön yhteydessä kehoitetaan yksinomaan uuden reseptin syöttämistä. Kun omat reseptit on tallennettu, ne asetetaan vastaavaan valikkoon.

1. "Päävalikossa" kosketa näppäintä **OMAT**

RESEPTIT



(se sijaitsee päävalikon

alueella **2**).



On mahdollista tallentaa rajallinen määrä omia reseptejä.

Reseptin lisääminen

1. Kosketa näppäintä **UUSI RESEPTI**



2. Valitse haluamasi toiminto.

3. Kosketa näppäintä **LÄMPÖTILA** tai vastaavaa arvoa.

4. Selaa arvoja, kunnes valitaan haluttu kypsennyslämpötila.

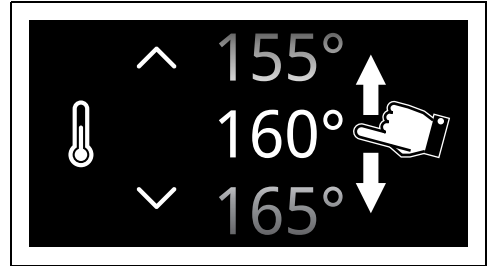



5. Kosketa näppäintä **VAHVISTA** kypsennyksen valitun lämpötilan vahvistamiseksi.

6. Kosketa näppäintä **KYPSENNYSAIKA** tai vastaavaa arvoa.

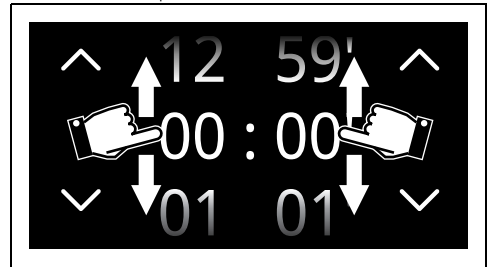
7. Selaa arvoja, kunnes valitaan haluttu kesto.



8. Kosketa näppäintä VAHVISTA  valitun kypsennysajan vahvistamiseksi.

 Kypsennyksen päättymisen kellonajassa on jo huomioitu esilämmityksen minuutit.

 Nyt on mahdollista lisätä myös ohjelmoitu kypsennys.

Reseptin tallentaminen

9. Kosketa näppäintä TALLENNA .

10. Selaa arvoja TASON asettamiseksi.

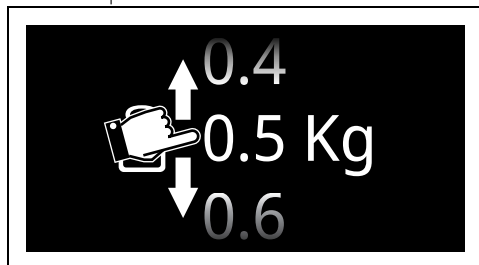

11. Selaa arvoja asettaaksesi paistettavan ruoan painon.





12. Kosketa näppäintä VAHVISTA  syötettyjen asetusten vahvistamiseksi.

Tässä vaiheessa reseptille on annettava nimi.

13. Syötä nimi tallennettavalle reseptille aakkosnumeerisella näppäimistöllä.

 Käytä näppäimiä **123** ja  siirtyäksesi aakkosnäppäimistöä numeronäppäimistöön ja päinvastoin.

 Reseptin nimi voi olla enintään 12 merkkiä välilyönnit mukaan lukien.

 Reseptin tallentamiseksi nimessä on oltava vähintään yksi merkki.

 Merkki  poistaa edellisen kirjaimen.

14. Tallenna ohjelma koskettamalla näppäintä VAHVISTA .

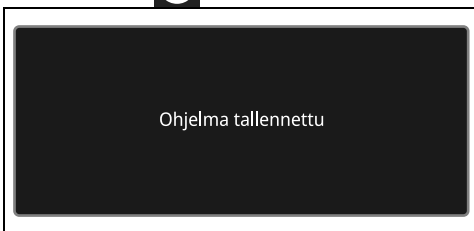

Oman reseptin käynnistys

1. Kosketa "päävalikossa" näppäintä OMAT

RESEPTIT 

2. Valitse aiemmin tallennettu resepti.

3. Kosketa näppäintä KÄYNNISTÄ  kypsennyksen aloittamiseksi.

Reseptin poistaminen



1. Kosketa "päävalikossa" näppäintä OMAT

RESEPTIT 

2. Valitse aiemmin tallennettu resepti.

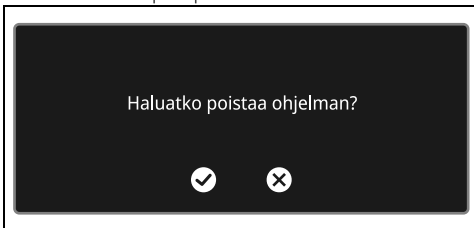
3. Kosketa näppäintä ROSKAKORI  valitun reseptin poistamiseksi.



4. Kosketa näppäintä VAHVISTA  valitun reseptin poistamisen vahvistamiseksi (tai näppäintä PERUUTA  toimenpiteen peruuttamiseksi).

Muut toiminnot

Erityistoimintojen valikkoon on kerätty joitakin toimintoja kuten sulatus, nostatus tai puhdistus...

- Kosketa "päävalikossa" näppäintä MUUT

TOIMINNOT 

 Määrätyt toiminnot eivät ole saatavilla joissakin malleissa.

SULATUS PAINON PERUSTEELLA



Automaattinen sulatus toiminto. Valitse ruoka, laite määrittää itsenäisesti oikeaa sulatusta varten tarvittavan ajan.



Jos sisälämpötila ylittää oletetun lämpötilan, toiminto pysähtyy välittömästi ja näyttöön ilmestyy viesti "Internal temperature unsafe, please wait until the oven is cool" (Sisäinen lämpötila liian korkea, odota uunin jäähtymistä). Anna laitteen jäähtyä ennen toiminnon käynnistämistä.





Sulatuspainon perusteella -toiminnossa ei ole mahdollista muuttaa oletuslämpötilaa.

1. Aukaise luukku.
2. Punnituksen jälkeen laita ruoka uuniin.
3. Sulje luukku.
4. Valitse SULATUS PAINON PERUSTEELLA

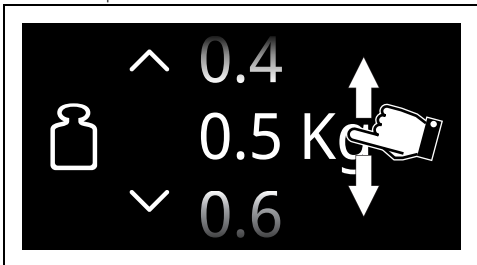

5. Valitse sulatettavan ruoan tyyppi seuraavista LIHA - KALA - LEIPÄ - LEIVONNAISET
6. Selaa arvoja asettaaksesi sulatettavan ruoan painon.



7. Kosketa näppäintä VAHVISTA  syötettyjen asetusten vahvistamiseksi.
8. Kosketa näppäintä KÄYNNISTÄ  aloittaaksesi sulatus painon perusteella.

Toiminnon lopussa kuuluu lyhyt äänimerkki, joka voidaan kytkeä pois päältä painamalla mitä tahansa näytön kohtaa tai avaamalla luukku.

Esiasetetut parametrit:

Tyyppi	Paino (kg)	Aika (minuutteina)
 Lihat	0,5	18
 Kala	0,3	25
 Leipä	0,1	5
 Makeat	0,1	5



Sulatusaajat voivat vaihdella sulatettavan ruoka-aineen muodon ja koon mukaan.



Painavien ja/tai muodoltaan epäsäännöllisten ruokien sulattamisen aikana (esimerkiksi kana, kala...) suositellaan kääntämään niitä vähintään yhden kerran 180° uunin sisällä.

AJASTETTU SULATUS



Manuaalinen sulatus toiminto. Syötä ruoan sulatusaika ja asetetun ajan lopussa toiminto keskeytyy.



Jos sisälämpötila ylittää oletetun lämpötilan, toiminto pysähtyy välittömästi ja näyttöön ilmestyy viesti "Internal temperature unsafe, please wait until the oven is cool" (Sisäinen lämpötila liian korkea, odota uunin jäähtymistä). Anna laitteen jäähtyä ennen toiminnon käynnistämistä.



Ajastetun sulatuksen kesto voidaan asettaa välillä 1 minuutti - 12 tuntia 59 minuuttia.



Ajastetussa sulatus toiminnossa ei ole mahdollista muuttaa oletuslämpötilaa (30 °C).



1. Aukaise luukku.
2. Aseta ruoka uunitilan sisälle.
3. Sulje luukku.

4. Valitse AJASTETTU SULATUS

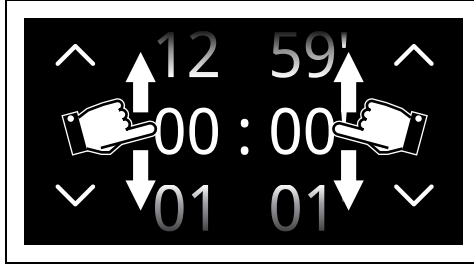

5. Kosketa näppäintä KYPSENNYSAIKA  tai vastaavaa arvoa.
6. Selaa arvoja, kunnes valitaan haluttu kesto.



7. Kosketa näppäintä VAHVISTA  syötettyjen asetusten vahvistamiseksi.
8. Kosketa näppäintä KÄYNNISTÄ  ajastetun sulatuksen aloittamiseksi.

Toiminnon lopussa kuuluu lyhyt äänimerkki, joka voidaan kytkeä pois päältä painamalla mitä tahansa näytön kohtaa tai avaamalla luukku.

9. Kosketa näppäintä HOME  poistuaksesi toiminnosta.

KOHOTUS



Tämä toiminto sopii erityisen hyvin taikinoiden kohotukseen.



Jos sisälämpötila ylittää oletetun lämpötilan, toiminto pysähtyy välittömästi ja näyttöön ilmestyy viesti "Internal temperature unsafe, please wait until the oven is cool" (Sisäinen lämpötila liian korkea, odota uunin jäähtymistä). Anna laitteen jäähtyä ennen toiminnon käynnistämistä.



Hyvää kohotusta varten aseta uunitilan pohjalle vettä sisältävä astia.

1. Aukaise luukku
2. Aseta kohotettava taikina toiselle tasolle.
3. Sulje luukku.

4. Valitse KOHOTUS 



5. Kosketa näppäintä KYPSENNYSAIKA  tai vastaavaa arvoa.

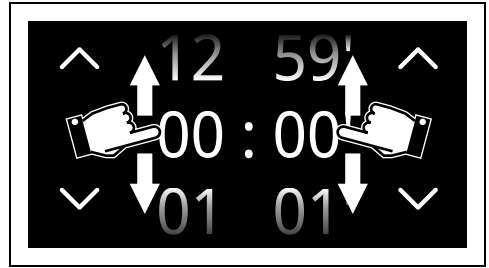

Kohotuksen kesto voidaan asettaa välillä 1 minuutti - 12 tuntia 59 minuuttia.

6. Selaa arvoja, kunnes valitaan haluttu kesto.



7. Kosketa näppäintä LÄMPÖTILA  tai vastaavaa arvoa.
8. Selaa arvoja, kunnes valitaan haluttu lämpötila (välillä 25 - 40°C).
9. Kosketa näppäintä VAHVISTA  syötettyjen asetusten vahvistamiseksi.
10. Kosketa näppäintä KÄYNNISTÄ  kohotuksen aloittamiseksi.

Toiminnon lopussa kuuluu lyhyt äänimerkki, joka voidaan kytkeä pois päältä painamalla mitä tahansa näytön kohtaa tai avaamalla luukku.

ASTIOIDEN LÄMMITYS



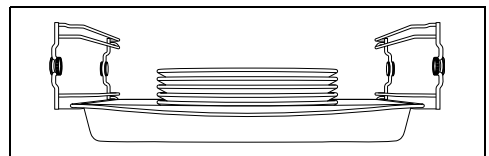

Astioiden lämmitys on toiminto, joka lämmittää astiat tai pitää ne lämpiminä. Aseta uunipelti alimmalle tasolle ja lämmitettävät lautaset sen päälle.

1. Aseta uunipelti ensimmäiselle tasolle ja lämmitettävät lautaset sen keskelle.



Älä aseta useita astioita päällekkäin. Aseta päällekkäin enintään 5-6 astiaa.

2. Valitse ASTIOIDEN LÄMMITYS .
3. Kosketa näppäintä KÄYNNISTÄ  aloittaaksesi Astioiden lämmityksen.



Ellei toisin ole asetettu, Astioiden lämmitystoiminnon kesto on enintään 12 tuntia 59 minuuttia.

Kun toiminto on käynnissä, voidaan asettaa seuraavat kohdat:

- lämpötila  (välillä 40 °C - 80 °C),
- toiminnon kesto ,
- ohjelmoitu toiminto  (vain jos on asetettu muu kuin oletuskesto).

Toiminnon lopussa kuuluu lyhyt äänimerkki, joka voidaan kytkeä pois päältä painamalla mitä tahansa näytön kohtaa tai avaamalla luukku.

MIKROAALLOILLA LÄMMITTÄMINEN



Toiminnon avulla voidaan lämmittää mikroaalloilla jo kypsiä, jääkaapissa säilytettyjä ruokia.

1. Laita lämmitettävä ruoka astiaan.
2. Aukaise luukku.
3. Aseta astia ritilälle, joka on laitettu toiselle tasolle alhaalta.
4. Sulje luukku.
5. Valitse MIKROAALLOILLA

LÄMMITTÄMINEN



6. Kosketa näppäintä KYPSENNYSAIKA  tai vastaavaa arvoa.
7. Selaa arvoja, kunnes valitaan haluttu kypsennyksen kesto.



Käyttäjä ei voi muuttaa mikroaalloilla lämmittämisen lämpötilaa.

8. Kosketa näppäintä KÄYNNISTÄ  aloittaaksesi mikroaalloilla lämmittämisen.

Mikroaalloilla lämmittämisen päättyminen

Lopuksi näytölle ilmestyy teksti "Toiminto päättynyt" ja kuuluu lyhyt äänimerkki, joka voidaan kytkeä pois päältä koskettamalla mitä tahansa näytön kohtaa tai avaamalla luukku.



9. Kosketa näppäintä HOME  poistuaksesi toiminnosta.

MELT





lhanteellinen toiminto suklaan sulattamiseen mikroaallojen avulla.

1. Laita sulatettava suklaa Pyrex-astian tai muuhun astiaan, jonka materiaali sopii mikroaaltouuniin.
2. Aukaise luukku.

3. Aseta astia tai kulho ritilälle, joka on laitettu toiselle tasolle alhaalta.
4. Sulje luukku.

5. Valitse MELT



6. Kosketa näppäintä KYPSENNYSAIKA  tai vastaavaa arvoa (oletusarvo sopii hyvin suklaapatukalle).
7. Selaa arvoja, kunnes valitaan haluttu kypsennyksen kesto.
8. Kosketa näppäintä KÄYNNISTÄ  Melt-toiminnon aloittamiseksi.





Käyttäjä ei voi muuttaa mikroaallojen tehoa.

Toiminnon lopussa kuuluu lyhyt äänimerkki, joka voidaan kytkeä pois päältä painamalla mitä tahansa näytön kohtaa tai avaamalla luukku.

SOFT



lhanteellinen toiminto piirakoiden ja leivonnaisten sulattamiseen mikroaallojen avulla.

1. Laita sulatettava ruoka Pyrex-astian tai muuhun astiaan, jonka materiaali sopii mikroaaltouuniin.
2. Aukaise luukku.
3. Aseta astia tai kulho ritilälle, joka on laitettu toiselle tasolle alhaalta.
4. Sulje luukku.
5. Valitse SOFT 
6. Kosketa näppäintä KYPSENNYSAIKA  tai vastaavaa arvoa (oletusarvo sopii hyvin noin 250 grammalle voita tai pakastetulle piirakalle, jonka paino on noin 700 grammaa).
7. Selaa arvoja, kunnes valitaan haluttu kypsennyksen kesto.
8. Kosketa näppäintä KÄYNNISTÄ  Soft-toiminnon aloittamiseksi.



Käyttäjä ei voi muuttaa mikroaallojen tehoa.

Toiminnon lopussa kuuluu lyhyt äänimerkki, joka voidaan kytkeä pois päältä painamalla mitä tahansa näytön kohtaa tai avaamalla luukku.

POP CORN



Ihanteellinen toiminto popcornien tekemiseen mikroaaltojen avulla.

1. Aseta popcornpusi lasivuokaan.
2. Aukaise luukku.
3. Aseta vuoka ritilälle, joka on laitettu toiselle tasolle alhaalta.
4. Sulje luukku.

5. Valitse POP CORN



6. Kosketa näppäintä KYSENNYSAIKA tai vastaavaa arvoa.



7. Selaa arvoja, kunnes valitaan haluttu kypsennyksen kesto.

8. Kosketa näppäintä KÄYNNISTÄ



aloittaaksesi Popcorn-toiminnon.



Käyttäjä ei voi muuttaa mikroaaltojen tehoa.

Toiminnon lopussa kuuluu lyhyt äänimerkki, joka voidaan kytkeä pois päältä painamalla mitä tahansa näytön kohtaa tai avaamalla luukku.

SÄILYTYS



Toiminnon avulla voidaan pitää lämpimänä jo kypsennettyjä ruokia.

1. Valitse SÄILYTYS



2. Kosketa näppäintä LÄMPÖTILA tai vastaavaa arvoa.
3. Selaa arvoja, kunnes valitaan haluttu kypsennyslämpötila (välillä 60 - 100°C).

4. Kosketa näppäintä KÄYNNISTÄ



aloittaaksesi Säilytystoiminnon.

Toiminnon lopussa kuuluu lyhyt äänimerkki, joka voidaan kytkeä pois päältä painamalla mitä tahansa näytön kohtaa tai avaamalla luukku.

STONE



Kätevä kivellä kypsennystä varten. Käytä erikseen myytävän PPR2- tai STONE-lisävarusteen kanssa.



Katso käyttöohjeita ja suosituksia, jotka kuvataan lisävarusteen asiakirjoissa.

1. Aukaise luukku.

2. Laita PPR2- tai STONE-lisävaruste uuniin (katso lisävarusteen omaa käyttöopasta).
3. Sulje luukku.

4. Valitse STONE



5. Selaa arvoja, kunnes valitaan haluttu kypsennyslämpötila (välillä 50 - 250°C).

6. Kosketa näppäintä KÄYNNISTÄ



aloittaaksesi Stone-toiminnon.



Kuten tavallisille kypsennystoiminnoille, on mahdollista ohittaa esilämmitys ja asettaa ajastettu ja ohjelmoitu kypsennys.

7. Esilämmityksen päätyttyä avaa luukku ja aseta kypsennettävä ruoka lisävarusteelle.
8. Sulje luukku.

Toiminnon lopussa kuuluu lyhyt äänimerkki, joka voidaan kytkeä pois päältä painamalla mitä tahansa näytön kohtaa tai avaamalla luukku.

BBQ (Grilli)



Kätevä grillaukseen. Käytä erikseen myytävän BBQ-lisävarusteen kanssa.



Katso käyttöohjeita ja suosituksia, jotka kuvataan lisävarusteen asiakirjoissa.

1. Aukaise luukku.
2. Laita BBQ-lisävaruste uuniin.
3. Sulje luukku.

4. Valitse BBQ



5. Selaa arvoja, kunnes valitaan haluttu kypsennyslämpötila (välillä 50 - 250°C).

6. Kosketa näppäintä KÄYNNISTÄ



BBQ-toiminnon aloittamiseksi.



Kuten tavallisille kypsennystoiminnoille, on mahdollista ohittaa esilämmitys ja asettaa ajastettu ja ohjelmoitu kypsennys.

7. Esilämmityksen päätyttyä avaa luukku ja aseta kypsennettävä ruoka lisävarusteelle.
8. Sulje luukku.

Toiminnon lopussa kuuluu lyhyt äänimerkki, joka voidaan kytkeä pois päältä painamalla mitä tahansa näytön kohtaa tai avaamalla luukku.

AIRFRY



Kätevä ilman öljyä tapahtuviin kypsennyksiin. Käytä erikseen myytävän AIRFRY-lisävarusteen kanssa.



Katso käyttöohjeita ja suosituksia, jotka kuvataan lisävarusteen asiakirjoissa.

1. Valitse AIRFRY



2. Käännä lämpötilakytintä ja aseta haluttu lämpötila (50 - 250 °C).

3. Kosketa näppäintä KÄYNNISTÄ  AIRFRY-toiminnon aloittamiseksi.



Kuten tavallisille kypsennystoiminnoille, on mahdollista ohittaa esilämmitys ja asettaa ajastettu ja ohjelmoitu kypsennys.

4. Esilämmityksen päätyttyä, avaa luukku ja laita AIRFRY-lisävaruste kypsennettävän ruoan kanssa uuniin.

5. Sulje luukku.

Toiminnon lopussa kuuluu lyhyt äänimerkki, joka voidaan kytkeä pois päältä painamalla mitä tahansa näytön kohtaa tai avaamalla luukku.

SAPATTI



Toiminto sallii ruokien paiston noudattamalla juutalaisten lepopäivälle asetettuja määräyksiä.

Tässä toiminnossa laite noudattaa tiettyjä erityisiä sääntöjä:

- Paisto voi jatkua äärettömän ajan eikä mitään paistoaikaa ole mahdollista asettaa.
- Esilämmitystä ei suoriteta.
- Valittava paistolämpötila on välillä 60–150 °C.
- Unin lamppu on pois päältä kytkettyinä, mikä tahansa toiminnoista kuten luukun avaaminen tai manuaalinen päälle kytkentä kytkimen avulla ei saa lampun päälle.
- Sisäinen tuuletin on kytketty pois päältä.
- Äänimerkit on kytketty pois päältä.



Kun Sapatti-toiminto on kytketty päälle, mitään parametria ei ole mahdollista muuttaa. Millään näytön näppäimiin kohdistuvalla toimenpiteellä ei ole mitään vaikutusta.

1. Aukaise luukku.

2. Aseta ruoka uunitilan sisälle.

3. Sulje luukku.

4. Valitse SAPATTI



5. Kosketa näppäintä LÄMPÖTILA  tai haluamaasi arvoa.

6. Selaa arvoja, kunnes valitaan sopiva lämpötila (välillä 60–150 °C).

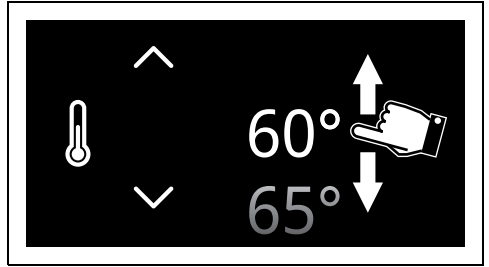

7. Kosketa näppäintä VAHVISTA  valitun lämpötilan vahvistamiseksi.

8. Kosketa näppäintä KÄYNNISTÄ  aloittaaksesi SAPATTI-toiminnon.

Toiminnon keskeyttämiseksi:

- Kosketa näppäintä HOME  noin kolmen sekunnin ajan.

Sähkökatkoksen tapauksessa

Mikäli tapahtuu sähkökatkos jonkin toiminnon suorittamisen aikana, laite palauttaa automaattisesti suoritettavan toiminnon säilyttäen kaikki aiemmat asetukset ja vähentäen toiminnon jo kuluneen ajan vain, jos:

- sähkökatkos kestää 60 sekuntia tai vähemmän,
- toiminto ei edellytä mikroaaltojen käyttöä (mallista riippuen),
- on käynnissä pyrolyysi (mallista riippuen),
- on käynnissä Sapatti-toiminto (sähkökatkoksen pituudesta riippumatta).



Mikäli katkos tapahtuu muussa kuin edellä kuvatussa tilanteessa, laite odottaa tietyn ajan käyttäjän antamaa manuaalista komentoa toiminnon jatkamiseksi tai sen keskeyttämiseksi.

Jos toiminto aktivoidaan uudelleen, paistoasetuksina käytetään ennen sähkökatkosta asetettuja huomioiden kuitenkin jo kulunut aika.

Jos käyttäjä ei tee mitään toimenpiteitä, laite peruuttaa toiminnon ja näyttö palaa näyttämään

tämänhetkistä kellonaikaa.

 (vain SmegConnect-mallit) Myös sovelluksessa näkyy ilmoitus uudelleenyhdistämisestä.

 Symboli  ilmoittaa, että on tapahtunut sähkökatkos eikä ole ollut mahdollista palauttaa automaattisesti käynnissä olevaa toimintoa. Jos haluat lisätietoja, paina symbolia.

Sähkökatkos ohjelmoitun toiminnon aikana

Jos sähkökatkos tapahtuu, kun laitteeseen on asetettu ohjelmoitu paisto:

- Jos sähkökatkos päättyy ennen asetettua aloitusaikaa, laite odottaa toiminnon käynnistystä päivittäen puuttuvan ajan.
- Jos sähkökatkos päättyy asetetun aloitusajan jälkeen, laite odottaa toiminnon käynnistystä ja, jos se ei saa tietyn ajan kuluessa mitään komentoa käyttäjältä, laite peruuttaa toiminnon ja näyttö palaa näyttämään tämänhetkistä aikaa.

Asetukset

 Sähkökatkon syntyessä, kaikki henkilökohtaiset asetukset jäivät päälle.



Tämän valikon kautta on mahdollista asettaa tuotteen konfigurointi.

- "Päivalikossa" kosketa näppäintä ASETUKSET  (se sijaitsee alaoikealla alueella **3**).

Yhteyden asetukset (vain mallit SmegConnect)

 Valikko, jossa näytetään yhteyden parametrit.

- "Asetusten valikossa"  kosketa näppäintä YHTEYDEN ASETUKSET .

 Jos haluat lisätietoja YHTEYDEN asetuksista , tarkastele käyttöohjetta "Kalusteuunin yhdistettävyyss".

Kellon asetukset

 Valikko, josta voidaan asettaa kellonaika ja visualisoinnin tyyppi.

- "Asetusten valikossa"  kosketa näppäintä KELLON ASETUKSET .

Digitaalinen kello

 Sen avulla nykyinen kellonaika voidaan näyttää digitaalisessa muodossa.

 Sähkökatkon syntyessä, digitaalinen versio jää päälle.

1. Valitse  Digitaalinen kello.
2. Valitse On.

Kosketa näppäintä VAHVISTA  aktivoitaksesi digitaalinen kello -tilan.





Näytä kellonaika

 Ottaa käyttöön/poistaa käytöstä kellon näyttämisen, kun uuni on sammutettu.

 Näytä kellonaika -toiminto on asetettu tehtäällä Off-asentoon.

 Jos Näytä kellonaika -toiminto on asetettu On-asentoon, valmiustilassa näytöllä on tämänhetkinen kellonaika vähäisellä kirkkaudella.

 Jos Näytä kellonaika -toiminto asetetaan On-asentoon, tämä lisää laitteen energiankulutusta valmiustilassa.

 Vain SmegConnect-malleissa: Jos Näytä kellonaika -toiminto on asetettu Off-asentoon, yhteenliitettävyyss sammuu automaattisesti kellon siirtyessä valmiustilaan.

1. Valitse  Näytä kellonaika.
2. Valitse On.

3. Kosketa näppäintä VAHVISTA 
kellonajan näytön aktivoimiseksi.



Kellonajan esitysmuoto



Ottaa käyttöön/poistaa käytöstä kellon näyttömuodon 12 tuntia tai 24 tuntia.



Kellonajan esitysmuodoksi on asetettu tehtaalla 24h.

1. Valitse  Kellonajan esitysmuoto.
2. Valitse 12h tai 24h.
3. Kosketa näppäintä VAHVISTA 
aktivoidaksesi haluttu kellonajan esitysmuoto.

Uunin asetukset



Valikko, joka on omistettu tuotteen lisätoiminnoille.

- "Asetusten valikossa  kosketa näppäintä UUNIN ASETUKSET .

Lämpimänä säilytys





Tämän toimintatavan avulla, kypsennyksen päättyessä jossa sen kestoaika on asetettu (jos sitä ei pysäytetä manuaalisesti), vasta kypsennettyä ruokaa voidaan säilyttää lämpimänä (alhaisessa lämpötilassa) ja sen aistinvaraisia ominaisuuksia ja paiston aikana saatua aromia voidaan säilyttää muuttumattomana.



Lämpimänä säilytys aktivoituu 5 minuutin kuluttua paiston päättymisestä ja siitä ilmoitetaan sarjalla äänimerkkejä (ks. paisto tai päättynyt toiminto).



Lämpimänä säilytys on asetettu kiinteään lämpötilaan 80 °C.

1. Valitse  Lämpimänä säilytys.
2. Valitse On.
3. Kosketa näppäintä VAHVISTA 
aktivoidaksesi Lämpimänä säilytystoiminnon.

Eco light





Energiansäästön lisäämiseksi uunin sisälamput kytketään automaattisesti pois päältä noin minuutin kuluttua kypsennyksen alusta tai luukun aukaisusta.



Estääksesi laitetta kytkemästä lampua automaattisesti pois päältä noin minuutin kuluttua, aseta tämä toimintatapa OFF-asettoon.



Päälle/pois kytkennän manuaalinen ohjaus on aina käytettävissä. Kun käytettävissä, paina symbolia 
aktivoidaksesi tai symbolia  pois kytkemistä varten, kun haluat käsitellä manuaalisesti sisävalaistusta.



Eco light -toiminto on asetettu tehtaalla kohtaa On-asettoon.

1. Valitse  Eco light.
2. Valitse On.
3. Kosketa näppäintä VAHVISTA 
aktivoidaksesi Eco light -tilan.

Näytön asetukset





Valikko, josta on mahdollista muuttaa kieli ja tiettyjen parametrien visualisoinnin asetukset.

- "Asetusten valikossa  kosketa näppäintä NÄYTÖN ASETUKSET .

Kieli



Se sallii valita näytön kielen.

1. Valitse  Kieli.
2. Selaa saatavilla olevia kieliä halutun kielen valitsemiseksi.
3. Kosketa näppäintä VAHVISTA  valitun kielen vahvistamiseksi.

Lukitut ohjaimet



Laitte lukitsee ohjaukset automaattisesti normaalin toiminnan aikana minuutin kuluttua viimeisestä käyttäjän suorittamasta toimenpiteestä.

1. Valitse Lukitut ohjaimet.
2. Valitse Kyllä.
3. Kosketa näppäintä VAHVISTA aktivoidaksesi Lukitut ohjaimet -tavan.



Normaalitoiminnan aikana se osoitetaan merkivalolla , joka syttyy tietojen alueelle .

Lukituksen poistamiseksi väliaikaisesti kypsennyksen aikana:

4. Kosketa yhtä arvoista, joita halutaan muuttaa.

Näytölle tulee näkyviin ilmoitus, joka osoittaa miten kytkeä pois väliaikaisesti Lukitut ohjaimet -tapa.

Paina kuvaketta 3 sekuntia ohjausten lukituksen kytkemiseksi pois päältä



5. Kosketa 3 sekuntia kuvaketta .

Äänensävyt



Laitteen jokaisen symbolin painalluksen yhteydessä kuuluu ääni. Tämän kytkimen kautta se voidaan kytkeä pois päältä.

1. Valitse Äänensävyt.
2. Valitse Off.
3. Kosketa näppäintä VAHVISTA , jotta poistetaan näytön symboleiden kosketukseen yhdistetty ääni.

Lämpötilan esitysmuoto



Sen avulla voidaan asettaa lämpötila-asteikoksi Celsius-asteet (°C) tai Fahrenheit-asteet (°F).



Lämpötilan esitysmuodoksi on asetettu tehtaalla °C.

1. Valitse Lämpötilan esitysmuoto.
2. Valitse °C tai °F.
3. Kosketa näppäintä VAHVISTA aktivoidaksesi haluttu lämpötilan esitysmuoto.

Näytön kirkkaus



Se sallii valita näytön kirkaustason.



Näytön kirkaustoiminto on asetettu tehtaalla korkeaan arvoon.

1. Valitse Näytön kirkkaus.
2. Valitse kohdista Korkea - Keskimääräinen - Matala.
3. Kosketa näppäintä VAHVISTA valitun valinnan vahvistamiseksi.

Painon tyyppi



Sallii asettaa mittayksikön, jonka avulla visualisoidaan painon arvo kilogrammoissa (kg) tai unseissa (oz).



Painon tyyppi -toiminnon tehdasasetus on kg.

1. Valitse Painon tyyppi.
2. Valitse kg tai oz.
3. Kosketa näppäintä VAHVISTA aktivoidaksesi halutun mittayksikön painolle.

Järjestelmän tiedot



Valikko, jossa näytetään ohjelmiston versioita ja sarjanumeroa koskevat tiedot.

- "Asetusten valikossa kosketa

näppäintä JÄRJESTELMÄN TIEDOT



Esittelijät



Valikko omistettu esittelijöille.

- "Asetusten valikossa  kosketa näppäintä **ESITTELIJÄT**  (se sijaitsee alhaalla keskellä **3**).

Show Room (vain esittelykäyttöön)





Sallii laitteen kytkeä pois päältä lämmitysosat jättämällä kuitenkin ohjauspaneelin päälle.



Normaalitoiminnan aikana se osoitetaan merkivalolla , joka syttyy tietojen alueelle **1**.



Laitteen normaalia käyttöä varten tämä toimintatapa on asetettava Off-asettoon.

1. Valitse  Show Room.
2. Valitse On.
3. Kosketa näppäintä VAHVISTA  Show Room -tilan aktivoimiseksi.

Demo-toimintatapa (vain esittelykäyttöön)



Tämä tapa muistuttaa Show Room -toimintoa ja kun se aktivoidaan, tietyn toimittoman ajan kuluttua näytölle ilmestyy eri näyttöjä, joiden avulla esitellään laitteen käyttötapoja.



Laitteen normaalia käyttöä varten tämä toimintatapa on poistettava käytöstä.

1. Valitse **DEMO mode** Demo-toimintatapa.
2. Valitse On.
3. Kosketa näppäintä VAHVISTA  aktivoidaksesi Demo-toimintatavan.

Asetusten palauttaminen



Tämä toimenpide palauttaa kaikki asetukset alkuperäisiin tehtaalla asetettuihin asetuksiin.



Toimenpide poistaa myös omat reseptit.

- "Asetusten valikossa  kosketa näppäintä **FACTORY RESET**  (se sijaitsee alhaalla keskellä **3**).
1. Kosketa näppäintä Kyllä (Si), jos halutaan palauttaa alkuperäiset tehdasasetukset tai
 2. Kosketa näppäintä Ei (No) toimenpiteen peruuttamiseksi.

PUHDISTUS JA HUOLTO

Laitteen puhdistus



Katso Turvallisuuteen liittyvät yleiset varoitukset.

Pintojen puhdistus

Pintojen hyvän kunnon säilyttämiseksi ne tulee puhdistaa säännöllisesti jokaisen käyttökerran jälkeen. Pintojen tulee antaa jäähtyä ennen niiden puhdistamista.

Päivittäinen puhdistus

Käytä aina ja ainoastaan hankaamattomia erityispuhdistusaineita, jotka eivät sisällä klooripohjaista happoa. Kaada tuotetta kostean pyyhkeeseen ja pyyhi

pinnat pyyhkeellä, huuhtelee huolellisesti ja kuivaa pehmeällä kankaalla tai mikrokuituliinalla.

Ruokatahrat tai jäämät

Metallisia sieniä tai leikkaavia kaapimia ei saa käyttää missään tapauksessa, sillä ne vahingoittavat pintoja.

Käytä normaaleja hankaamattomia tuotteita.

Käytä mahdollisesti puisia tai muovisia materiaaleja. Huuhtelee huolellisesti ja kuivaa pehmeällä pyyhkeellä tai mikrokuituliinalla.

Älä anna sokeripohjaisten tuotteiden kuivua laitteen sisäpuolelle (esim. hillo), koska ne voivat vaurioittaa laitteen sisäosan emalipintaa.

Kypsennystilan puhdistus

Kypsennystilan hyvän kunnon kannalta se tulee puhdistaa säännöllisesti ja kylmiltään.

Älä anna sokeripohjaisten tuotteiden kuivua kypsennystilan sisäpuolelle, sillä ne voivat vaurioittaa sen emälipintaa.

Puhdistusta varten poista kaikki irrotettavat osat.

Puhdistuksen helpottamiseksi, irrota:

- luukku;
- ritilöiden/peltien kannattimet.



Erityisiä puhdistusaineita käytettäessä on suositeltavaa antaa laitteen toimia maksimiteholla noin 15/20 minuutin ajan, jotta mahdolliset jäämät saataisiin poistettua.

Kuivaus

Ruokien kypsennys saa aikaan kosteutta kypsennystilan sisällä. Tämä on täysin normaalia, eikä se vaaranna laitteen hyvää toimintaa.

Jokaisen kypsennyksen lopussa:

1. anna laitteen jäähtyä
2. poista lika kypsennystilasta
3. kuivaa kypsennystila pehmeällä liinalla
4. jätä luukku auki tarvittavaksi ajaksi kypsennystilan täydellistä kuivaamista varten.

Ritilöiden/peltien kannattimien irrottaminen

Ritilöiden/peltien kannattimet irrottamalla sivuseinät voidaan puhdistaa helpommin.

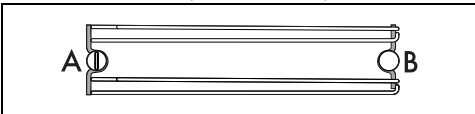

A = etuistukka

B = takimmainen tappi



Joissakin malleissa takatappi B voidaan irrottaa ja asentaa uudelleen samalla tavalla kuin etuistukka A.



Ritilöiden/peltien kannattimien irrottamiseksi:

1. Kierrä auki etummainen kiinnitystappi, joka sijaitsee sivuseinämällä lähellä uuniin

aukaisuluukku (voit käyttää apuna jotain välinettä, esim. kolikkoa).

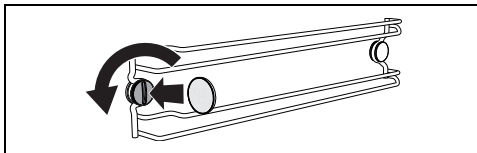

2. Vedä huolella kannattinta uuniin keskiosaa kohden niin, että se irrotetaan etuistukasta A.

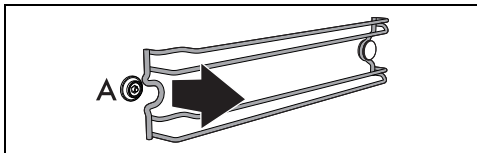

3. Irrota kannatin takatapista B, joka sijaitsee sivuseinämän perällä.

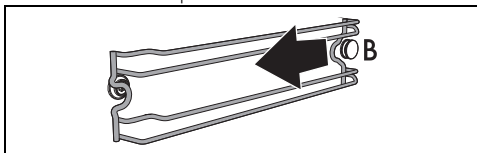

4. Toista toimenpide toisella sivuseinämällä olevalle kannattimelle.

Ritilöiden/peltien tukikannattimien takaisin asentaminen:

1. Työnnä kannattimen takaosa sivuseinämän perällä sijaitsevan tapin B alla olevaan istukkaan.

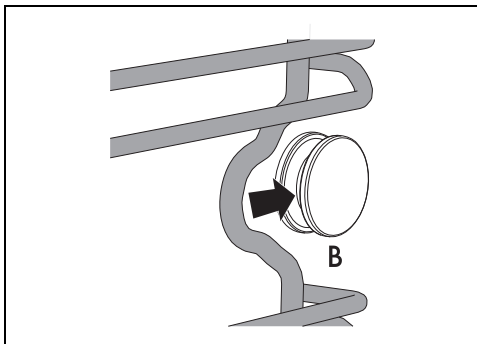

2. Aseta takaisin kannattimen etuosa istukkaan A sivuseinämässä lähellä uunitilan luukua.

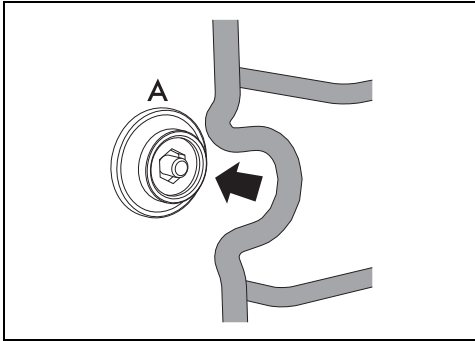

3. Kierrä kiinni edessä oleva kiinnitystappi (voit käyttää apuna jotain välinettä, esimerkiksi kolikkoa).

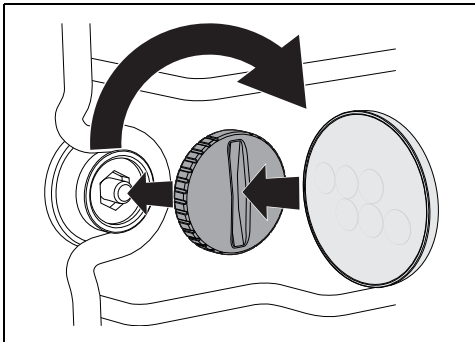

4. Toista toimenpide toisella sivuseinämällä olevalle kannattimelle.

Vapor Clean (vain joissakin malleissa)



Katso turvallisuuteen liittyvät yleiset varoitukset.



Vapor Clean -toiminto on höyrypuhdistusmenetelmä, joka edesauttaa lian irrottamista. Tämän menetelmän ansiosta uunitila voidaan puhdistaa äärimmäisen helposti. Likajäämät pehmennetään lämmön ja vesihöyryn avulla, joka helpottaa niiden tulevaa poistoa.

Esitoimenpiteet

Ennen Vapor Clean -toiminnon käynnistystä:

- Ota kaikki lisävarusteet pois uunitilasta.
- Jos läsnä, ota pois lämpötila-anturi.
- Jos läsnä, ota pois automaattisesti puhdistuvat paneelit.

- Kaada noin 120 millilitraa vettä uunitilan pohjalle. Varo, ettei vesi tule ulos urasta.
- Suihkupulloa käyttämällä, suihkuta veden ja astianpesuaineen sekoitusta uunitilan sisälle. Ruiskuta sekoitusta sivuseinille yläsuuntaan, alasuuntaan ja ohjauslevyn suuntaan.



Suorita korkeintaan 20 suihketta.



Älä suihkuta ohjauslevyn päälle, jos se on pinnoitettu itsepuhdistavalla materiaalilla.

- Sulje luukku.
- Avustetun puhdistusjakson aikana pese erikseen edellä irrotetut automaattisesti puhdistuvat paneelit (jos paikalla) käyttämällä haaleaa vettä ja pientä määrää pesuainetta.

Vapor Clean -asetus



Jos sisälämpötila on ennakoitua korkeampi, toimintoa ei aktivoida. Anna laitteen jäähtyä ennen toiminnon aktivointia.



Käyttäjä ei voi muuttaa toiminnon Vapor Clean kestoa tai lämpötilaa.

1. "Päävalikossa" kosketa näppäintä MUUT

TOIMINNOT



(se sijaitsee

pääalueella **2**).

2. Valitse VAPOR CLEAN



Puhdistusvaihe Vapor Clean

3. Kosketa näppäintä KÄYNNISTÄ  aloittaaksesi Vapor Clean -toiminnon.

Tämä vaihe osoitetaan kypsennystason asteittaisella nousulla.



Vapor Clean -toiminnon päätyminen

Vapor Clean -toiminnon lopussa näytölle ilmestyy teksti "Toiminto päättynyt" ja kuuluu lyhyt äänimerkki, joka voidaan kytkeä pois päältä koskettamalla mitä tahansa näytön

kohtaa tai avaamalla luukku.



1. Kosketa näppäintä HOME  poistuaksesi toiminnosta.
2. Avaa luukku ja pyyhi vähemmän pinttynyt lika pois mikrokuituliinalla.
3. Käytä pinttymeimpien jäämien puhdistuksessa naarmuttamatonta pesusientä.
4. Jos kyseessä on rasvajäämät, voit käyttää uuniin puhdistukseen tarkoitettua pesuainetta.
5. Ota pois kypsennystilan sisälle jäänyt vesi.
6. Jos paikalla, aseta automaattisesti puhdistuvat paneelit ja ritilöiden/peltien kannattimet takaisin paikoilleen.

Paremmen hygieenisyyden vuoksi ja jotta voidaan estää pahojen hajujen tarttumista ruokiin:

- on suositeltavaa kuivata uunitila kiertoilmatoimintaa käyttämällä noin 10

minuutin ajan 160°C:ssa.

- Jos paikalla on automaattisesti puhdistuvia paneeleja, on suositeltavaa suorittaa uunitilan kuivaus käyttämällä samanaikaisesti katalyysijaksoa.



Kumikäsineiden käyttöä on suositeltavaa näiden toimenpiteiden aikana.



Vaikeasti saavutettavien kohtien manuaalisen puhdistuksen helpottamiseksi on suositeltavaa irrottaa luukku.

Ylimääräinen huolto

Neuvoja tiivisteen huoltoon

Tiivisteen on oltava pehmeä ja joustava.

- Pitäksesi tiivistettä puhtaana, käytä hankaamatonta pesusientä ja pese haalealla vedellä.

ASENNUS

Sähköliitäntä



Katso Turvallisuuteen liittyvät yleiset varoitukset.

Yleisiä tietoja

Tarkista, että sähköverkon ominaisuudet vastaavat tyyppikilven tietoja.

Tekniset tiedot, sarjanumeron ja merkinnän sisältävä tyyppikilpi sijaitsee näkyvällä paikalla laitteessa.

Tyyppikilpeä ei saa koskaan irrottaa.

Suorita maadoitus käyttämällä vähintään 20 mm pidempää johtoa muihin johtoihin nähden.

Laitte voi toimia seuraavilla tavoilla:

- **220-240 V~**

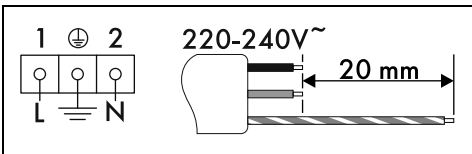

Kolminapainen johto 3 x 1,5 mm².



Osoitetut arvot viittaavat sisäjohtimen poikkipinta-alaan.



Edellä osoitetut virtajohtodot on mitoitettu ottamalla huomioon tasoituskerroin (EN 60335-2-6 standardin mukaisesti).

Kiinteä liitäntä

Sijoita laitteen sähköjohtoon moninapainen katkaisin, jonka kontaktien avausväli on riittävä, jotta irtikytkentä tapahtuu ylijänniteluokassa III, voimassa olevien asennusmääräysten mukaisesti.

Australian ja Uuden-Seelannin markkinoille

Kiinteään liitäntään sisältyvän katkaisumenetelmän on oltava AS/NZS 3000 -määräysten mukainen.

Liitäntä pistokkeella ja pistorasialla

Tarkista, että pistoke ja pistorasia ovat samaa tyyppiä.

Vältä alentimien, sovitimien tai sivupiirien käyttöä, sillä ne voivat aiheuttaa kuumentumisia tai palaa.

Johdon vaihto



Sähköjännite Sähköiskun vaara

- Kytkie sähk6n p44kytkin pois p44lt4.

1. Ruuvaa irti takana olevan suojuksen ruuvit ja irrota suojus p44st4ksesi liitinrimaan.

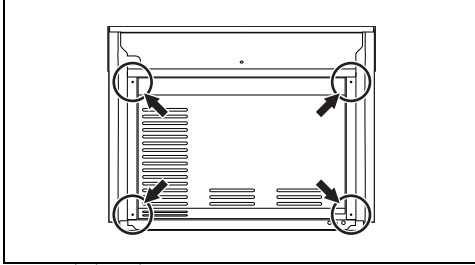

2. Vaihda johto.
3. Varmista, ett4 johtojen (uuni tai mahdollinen keittotaso) kulkureitti on sellainen, ett4 niiden kosketus laitteeseen voidaan est44.

Aseointi



Katso Turvallisuuteen liittyv4t yleiset varoitukset.

Virtajohdon asento

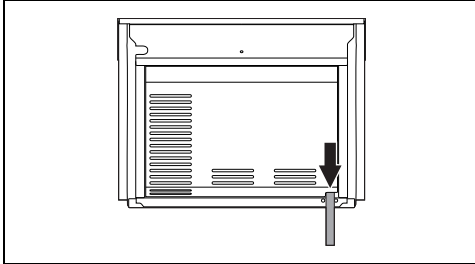

Etulevyn tiiviste

Liimaa varustuksiin kuuluva tiiviste etulevyn takaosaan est44ksesi mahdolliset veden tai muiden nesteiden vuodot.

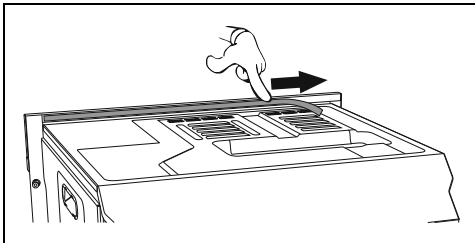

Kiinnitysholkit

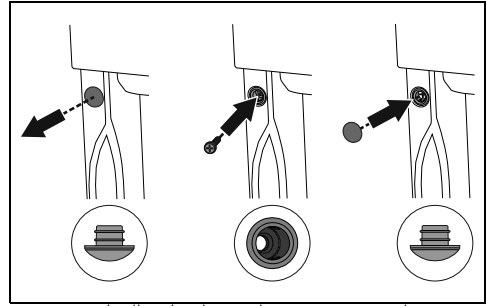

1. Irrota holkin korkit, jotka on asetettu laitteen etuosaan.
2. Aseta laite upotuskohtaan.
3. Kiinnit4 laite kalusteeseen ruuveilla.
4. Aseta holkkien p44lle edell4 irrotetut korkit.

Laitteen mitat (mm)

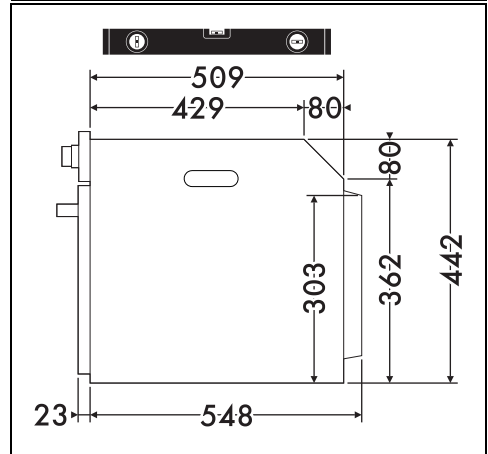
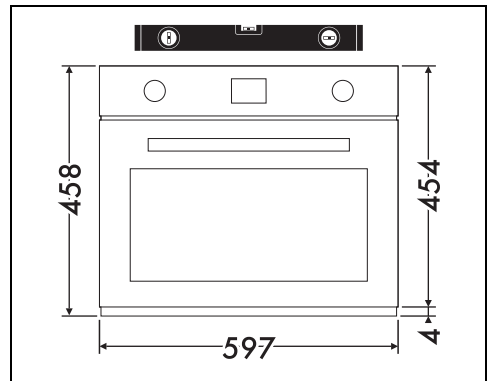

Kalusteasennus kaappiin (mm)

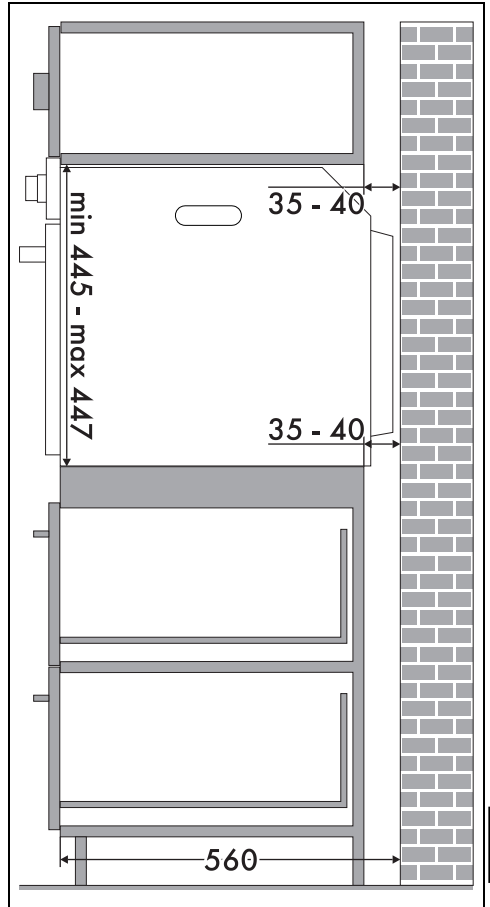
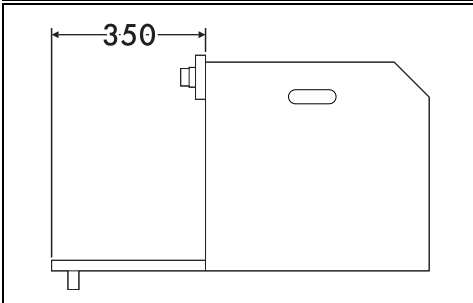
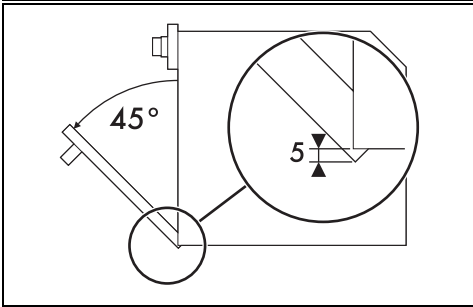
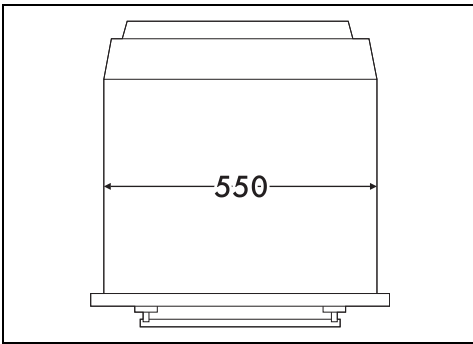

* Varmista, että kalusteen ylä-/
takaosassa on noin 35-40 mm leveä
aukko.

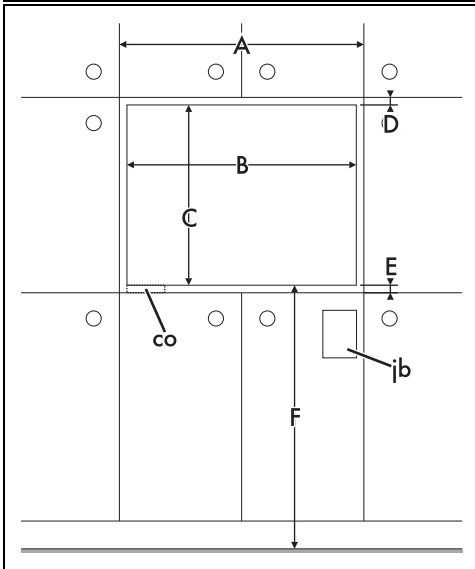
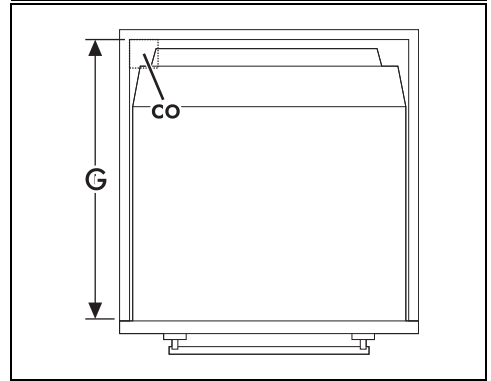
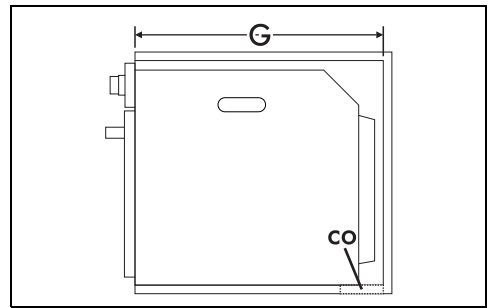
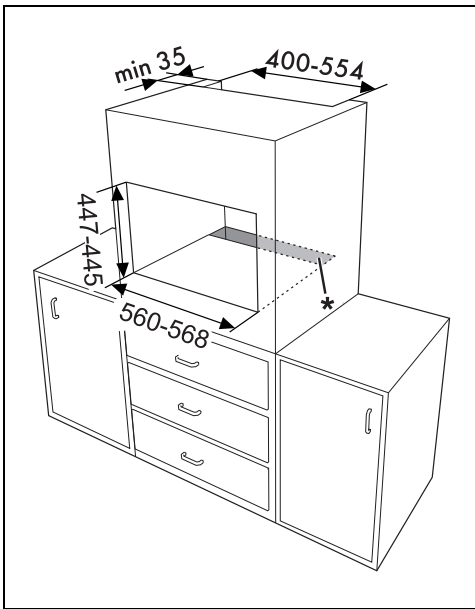

A min. 603 mm

B 560 - 568 mm

C 445 - 447 mm

D 9 - 11 mm

E min. 5 mm

F 259 - 1105 mm

G min. 560 mm

H min. 458 mm

co Lämpivienti sähköjohtolle (min. 6 cm²)

jb Sähkökytkentärasia

Kalusteasennus työtason alle (mm)

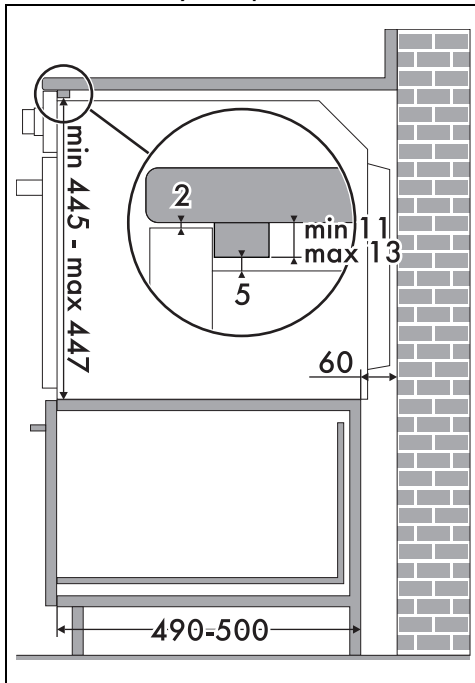

Jos aiotaan upottaa laite työtason alle, on asennettava puupalkki, jotta taataan ohjauspaneelin takaosaan asetetun tiivisteiden käyttö mahdollisten veden tai muiden nesteiden tunkeutumisen estämiseksi.

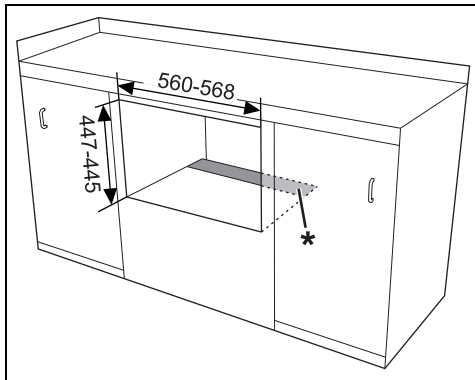

* Varmista, että kalusteiden ala-/ takaosassa on noin 60 mm leveä aukko.

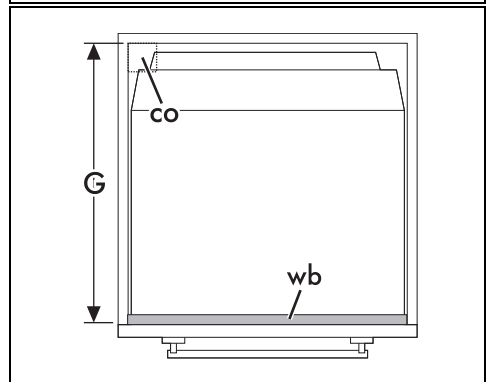
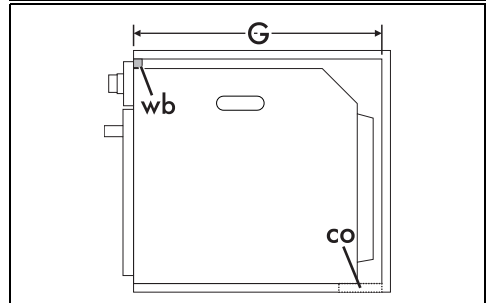
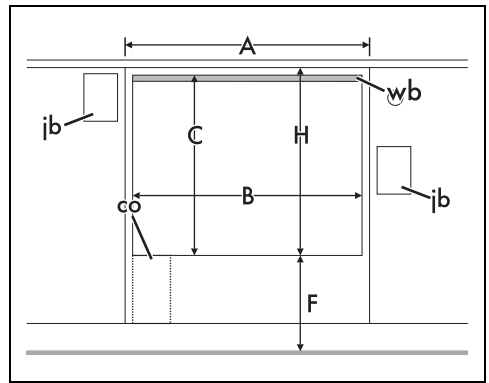

A	min. 603 mm
B	560 - 568 mm
C	445 - 447 mm
D	9 - 11 mm
E	min. 5 mm
F	259 - 1105 mm
G	min. 560 mm
H	min. 458 mm
co	Läpivienti sähköjohtolle (min. 6 cm ²)
jb	Sähkökytkentärasia
wb	Puupalkki (suositeltu)
