

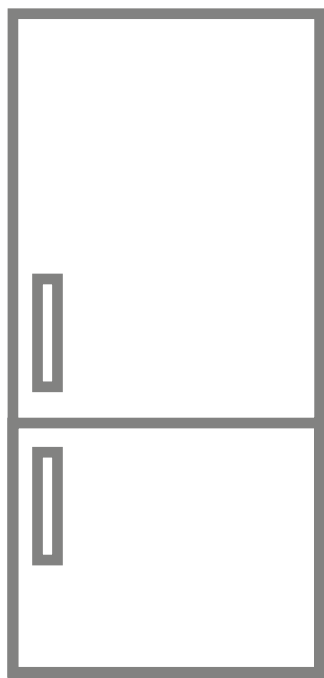

- EN User Manuel**
Freezer - Fridge
- DE Bedienungsanleitung**
Kühl-Gefrierkombination
- FR Manuel d'utilisation**
Congélateur – Réfrigérateur
- IT Manuale per l'uso**
Congelatore - Frigorifero
- NL Handleiding**
Vriezer - Koelkast



FC18EN4AX
FC18EN4AM



EN	FIRE	Warning; Risk of fire / flammable materials
DE	BRANDGEFAHR	Warnung; Brandgefahr / entflammbare Materialien
FR	INCENDIE	Avertissement; Risque d'incendie / matières inflammables
IT	INCENDIO	Avvertenza; Rischio di incendio / Materiali infiammabili
NL	BRAND	Waarschuwing; Gevaar voor brand / ontvlambare materialen

INHOUDSOPGAVE

VOOR U HET TOESTEL BEGINT TE GEBRUIKEN	129
Algemene waarschuwingen	129
Veiligheidswaarschuwingen	132
Installatie en bediening van uw diepvriezer.....	133
Voor u de koelkast in gebruik neemt	134
DE VERSCHILLENDE FUNCTIES EN MOGELIJKHEDEN	135
Informatie over de nieuwe generatie koeltechnologie	135
Display en bedieningspaneel	136
Bedienen van uw koelvriescombinatie	136
Super-vriesmodus	136
Superkoel-modus	137
Eco-modus	137
Vakantiemodus.....	138
Koelmodus drank	138
Screensaverstand	139
Functie van kinderslot	139
Temperatuurinstellingen	140
Waarschuwingen met betrekking tot temperatuuradaptaties.....	141
Accessoires	142
Ijsblok bakje	142
Vriesvak.....	142
Chiller-plank	142
Luchtvochtigheidsregelaar	143
Natural Ion Tech / Ionisator	143
ETENSWAREN ORGANISEREN IN HET APPARAAT	143
Koelkast compartiment.....	143
Vriesvakken	144
SCHOONMAKEN EN ONDERHOUD	148
Ontdooien	148
TRANSPORT EN VERANDERING VAN PLAATS	149
De positie van de deur wijzigen.....	149
VOORDAT U EEN BEROEP DOET OP DE KLANTENSERVICE.....	150
Waarschuwingen:	150
Aanwijzingen voor energiebesparing	154

DE ONDERDELEN VAN HET APPARAAT EN DE COMPARTIMENTEN .

155

Afmetingen	156
TECHNISCHE DATA.....	157
INFORMATIE VOOR TESTINSTITUTEN	157
SERVICE EN ONDERDELEN.....	157

DEEL - 1. VOOR U HET TOESTEL BEGINT TE GEBRUIKEN

Algemene waarschuwingen

Dit apparaat is niet bedoeld te worden gebruikt als inbouwapparaat.

! WAARSCHUWING: Houd de ventilatieopeningen, in de apparaat behuizing of de ingebouwde structuur, vrij van belemmeringen.

! WAARSCHUWING: Gebruik geen mechanische apparaten of andere middelen om het ontdooiproces te versnellen behalve de middelen aanbevolen door de fabrikant.

! WAARSCHUWING: Gebruik geen elektrische apparaten in de etenswaren compartiment van het apparaat, tenzij ze van het type zijn dat wordt aanbevolen door de fabrikant.

WAARSCHUWING: Beschadig het koelmiddelcircuit niet.

! WAARSCHUWING: Zorg er bij het plaatsen van het apparaat voor dat het stroomsnoer niet verstrikt raakt of beschadigd is.

! WAARSCHUWING: Plaats geen draagbare stopcontacten of verlengsnoeren achter het apparaat.

! WAARSCHUWING: Als het toestel niet stabiel staat, kan dit problemen veroorzaken. Om dit te vermijden, moet u het toestel vastmaken in overeenstemming met de instructies.

! Als uw apparaat R600a als koelmiddel gebruikt – deze informatie is beschikbaar op het etiket van de koeler - moet u voorzichtig zijn tijdens de verzending en de installatie om te vermijden dat de koelelementen van uw apparaat worden beschadigd. Hoewel R600a een milieuvriendelijk en natuurlijk gas is, aangezien het een explosief is, in het geval van een lek veroorzaakt in de koelelementen moet u uw koelkast uit de buurt houden van open vlammen of warmtebronnen en de ruimte een aantal minuten ventileren waar het apparaat zich bevindt.

- Tijdens het dragen en plaatsen van de koelkast moet u erop letten het koelgascircuit niet te beschadigen.
- U mag geen explosieve stoffen opslaan zoals een aerosol met een ontvlambaar drijfgas in dit apparaat.
- Dit apparaat is bedoeld voor huishoudelijk gebruik en gelijkaardige toepassingen zoals;
 - personeelskeuken in winkels, kantoren en andere professionele omgevingen,
 - boerderijen en door klanten in hotels, motels en andere residentiële omgevingen
 - bed and breakfast omgevingen;
 - catering en gelijkaardige niet-kleinhandel toepassingen
- Als het netsnoer niet overeenstemt met het stopcontact is, moet het worden vervangen door de fabrikant, zijn onderhoudsdienst of dergelijk gekwalificeerde personen om ieder risico uit te sluiten.
- Een speciaal geaarde stekker werd aangesloten op het netsnoer van uw koelkast. Deze stekker moet worden gebruikt met een speciaal geaarde aansluiting van 16 ampère. Als er geen dergelijke aansluiting aanwezig is bij u thuis, moet u ze laten installeren door een erkende elektricien.
- Dit apparaat mag worden gebruikt door kinderen van 8 jaar en ouder en personen met een verminderde fysiek, gevoelsmatig en mentaal vermogen of een gebrek aan ervaring en kennis als ze onder toezicht staan of instructies krijgen met betrekking tot het veilige gebruik van het apparaat en de betrokken risico's. Kinderen mogen niet spelen met het apparaat. Kinderen mogen het apparaat niet schoonmaken of onderhoudswerken uitvoeren zonder toezicht.
- Kinderen tussen de 3 en 8 jaar oud mogen koelapparaten in- en uitruimen. Kinderen zijn niet toegestaan reinigings- of onderhoudswerkzaamheden voor gebruikers op het apparaat uit te voeren. Zeer jonge kinderen (tussen de 0 en 3 jaar oud)

mogen het apparaat niet gebruiken. Jonge kinderen (tussen de 3 en 8 jaar oud) mogen het apparaat niet gebruiken, mits ze onder voortdurend toezicht staan. Oudere kinderen (tussen de 8 en 14 jaar oud) en kwetsbare personen mogen het apparaat op veilige wijze gebruiken als ze onder geschikt toezicht staan of instructies hebben gekregen over de gebruik van het apparaat. Zeer kwetsbare personen mogen het apparaat niet gebruiken mits ze onder voortdurend toezicht staan.

- Als het netsnoer beschadigd is, moet het worden vervangen door de fabrikant, zijn onderhoudsdienst of dergelijk gekwalificeerde personen om ieder risico uit te sluiten.
- Dit apparaat is niet bedoeld voor gebruik op hoogtes van boven de 2000 m.

Om aantasting van voedsel te voorkomen, dient u de volgende instructies in acht te nemen:

- Het langere perioden openen van de deur kan een aanzienlijke temperatuurstijging veroorzaken in de schappen van het apparaat.
- Reinig oppervlakken die in contact komen met voedsel en toegankelijke afvoersystemen regelmatig.
- Bewaar rauw vlees en vis in geschikte schalen in de koelkast, zodat deze niet in contact komen met ander voedsel of hierop kunnen lekken.
- Vriesvakken met twee sterren zijn geschikt voor het bewaren van diepvriesproducten, en het bewaren of maken van ijs of ijsblokjes.
- Vriesvakken met een, twee of drie sterren zijn niet geschikt voor het invriezen van vers voedsel.
- Als het koelapparaat lange perioden leegstaat, schakel het dan uit, laat het ontdooien, maak het schoon en droog, en laat de deur open om te voorkomen dat er binnenin het apparaat schimmelvorming optreedt.

Oude en defecte koelkasten

- Als uw koelkast voorzien is van een slot moet u dit slot breken of verwijderen voor u het apparaat weggooit. Dit om te vermijden dat kinderen in de koelkast zouden kunnen geklemd raken en een ongeluk veroorzaken.
- Oude koelkasten en diepvriezers bevatten isolatiemateriaal en koelmiddel met CFK. Om die reden moet u erop letten het milieu niet te beschadigen wanneer u uw oude koelkast weggooit.

Afvoeren Van Uw Oude Machine



Dit symbool op het product of op de verpakking geeft aan dat dit product niet mag worden behandeld als huishoudelijk afval. In plaats daarvan moet het worden afgevoerd naar het geschikte verzamelpunt voor de hergebruik van elektrische en elektronische apparatuur. Door de correcte afvalverwerking van dit product helpt u mee aan de voorkoming van potentiële negatieve gevolgen voor het milieu en de menselijke gezondheid, die wel zouden kunnen ontstaan door foutieve afvalverwerking van dit product. Voor meer informatie over het hergebruik van dit product, kunt u contact opnemen met uw plaatselijk stadskantoor, de afvalservice voor huishoudelijk afval of de winkel waar u dit product hebt aangeschaft.

Opmerkingen:

- Lees de handleiding zorgvuldig voor u uw apparaat installeert en gebruikt. We zijn niet verantwoordelijk voor schade veroorzaakt door incorrect gebruik.
- Volg alle instructies van uw apparaat en handleiding en bewaar deze handleiding op een veilige plaats om problemen die zich kunnen voordoen in de toekomst op te lossen.
- Dit apparaat wordt geproduceerd voor gebruik thuis en het mag enkele binnen in huis en voor de gepreciseerde doeleinden. Het is niet geschikt voor commercieel of algemeen gebruik. Een dergelijk gebruik leidt tot een annulering van de garantie van het apparaat en ons bedrijf is niet verantwoordelijk voor eventuele opgelopen verliezen.
- Dit apparaat wordt geproduceerd voor gebruik in huizen en het is enkel geschikt om etenswaren af te koelen / op te slaan. Het is niet geschikt voor commercieel of algemeen gebruik en/of voor het opslaan van zaken die geen etenswaren zijn. Ons bedrijf is niet verantwoordelijk voor de opgelopen verliezen in andere gevallen.

Veiligheidswaarschuwingen

- Gebruik geen meervoudige stekkers of verlengsnoeren.
- Steek geen beschadigde, versleten of oude stekkers in het stopcontact.
- U mag niet aan het snoer trekken en u mag het ook niet buigen of beschadigen.



- Gebruik geen stekkeradapter.
- Dit apparaat werd ontworpen voor gebruik door volwassenen; laat geen kinderen met het apparaat spelen of boven de deur hangen.
- Steek de stekker van het apparaat niet in het stopcontact of verwijder hem niet met natte handen om elektrische schokken te vermijden!

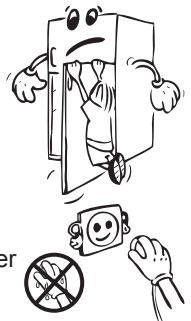

- Plaats geen glazen flessen of blikjes in het vriesvak. Flessen of blikjes kunnen ontploffen.
- Plaats om veiligheidsredenen geen ontploffend of ontvlambaar materiaal in uw koelkast. Plaats drank met een hoger alcoholgehalte verticaal in de koelkast en zorg dat ze stevig gesloten zijn.
- Als u ijs uit de diepvriezer neemt, mag u het niet aanraken want het kan brand- of snijwonden veroorzaken.
- Raak geen bevroren goederen aan met natte handen! U mag geen ijscrème of ijsblokjes eten onmiddellijk nadat u ze uit de diepvriezer hebt gehaald!
- U mag geen diepgevroren etenswaren opnieuw invriezen nadat ze ontdooid zijn. Dit kan gevaren inhouden voor de gezondheid en bijvoorbeeld voedselvergiftiging veroorzaken.
- U mag het apparaat niet afdekken met kant. Dit heeft een impact op de prestaties van uw koelkast.
- Bevestig de accessoires in de diepvriezer tijdens transport om schade aan de accessoires te vermijden.



Installatie en bediening van uw diepvriezer

Voor u uw koelkast in gebruik neemt, moet u de volgende punten overwegen:

- De nominale spanning van uw koelkast is 220-240 V aan 50Hz.
- We aanvaarden geen verantwoordelijkheid voor schade die optreedt omwille van niet-geaarde stekkers.
- Plaats uw koelkast in een ruimte waar hij niet wordt blootgesteld aan direct zonlicht.
- Uw apparaat moet op minimum 50 cm van fornuizen, oven en warmtebronnen staan en minimum 5 cm van elektrische ovens verwijderd zijn.
- Uw koelkast mag nooit in de open lucht worden gebruikt noch in de regen staan.
- Als uw koelkast naast een diepvriezer wordt geplaatst, moet minimum 2 cm tussenruimte laten om vochtigheid te voorkomen op de externe oppervlakte.
- U mag niets op de uw koelkast plaatsen, en u moet de koelkast installeren in een geschikte ruimte zodat minimum 15 cm beschikbaar is aan de bovenzijde.
- De instelbare voeten vooraan moeten worden gestabiliseerd op de correcte hoogte om uw koelkast op stabiele en correcte wijze te doen werken. U kunt de voeten aanpassen door ze met de wijzers van de klok te draaien (of in de tegenovergestelde richting). Dit moet worden uitgevoerd voor u etenswaren in de koelkast plaatst.
- Voor u uw koelkast in gebruik neemt, moet u alle onderdelen afnemen met warm water en een theelepel natriumbicarbonaat en ze spoel ze af met schoon water en droog ze af. Plaats alle onderdelen na de schoonmaak.
- Installeer de afstandsringen (het deel met de zwarte vinnen aan de achterzijde) door ze 90° te draaien zoals weergegeven in de afbeeldingen om te vermijden dat de condensator in aanraking komt met de muur.
- De koelkast dient op een minimale afstand van 75 mm van de muur af te worden geplaatst.

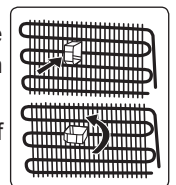

Voor u de koelkast in gebruik neemt

- Wanneer u de diepvriezer de eerste maal in gebruik neemt, moet u hem gedurende 3 uur rechtop houden en de stekker in het stopcontact steken voor een efficiënte werking. Zo niet kan de compressor worden beschadigd.
- Het is mogelijk dat uw koelkast een zekere geur afgeeft de eerste maal dat u hem in gebruik neemt; de geur zal verdwijnen wanneer uw koelkast begint af te koelen.



Binnenverlichting



WAARSCHUWING!

Risico op een elektrische schok.

- ReserVELampen voor in dit product worden afzonderlijk verkocht: Deze lampen zijn bedoeld extreme fysieke toestanden van huishoudelijke apparaten te weerstaan, zoals temperatuur, trilling, vochtigheid of zijn bedoeld om informatie weer te geven over de bedrijfsstatus van het apparaat. Ze zijn niet bestemd voor gebruik in andere apparaten en niet geschikt voor verlichting van ruimtes in huis.

Algemene opmerkingen

Vak voor vers voedsel (koelkast): Het meest efficiënte energiegebruik wordt gegarandeerd als de laden onderin het apparaat zijn geplaatst en de schappen gelijkmatig verdeeld zijn. De stand van de deurschappen is niet van invloed op het energieverbruik.

Diepvriesgedeelte (diepvriezer): Het meest efficiënte energiegebruik wordt gegarandeerd als de laden en bakken zich op de bewaarpositie bevinden.

Informatie over de nieuwe generatie koeltechnologie

Koelkasten met de nieuwe generatie koeltechnologie werken op een andere manier dan de statische koelkasten. Bij normale koelkasten komt er vochtige lucht de freezer in en de waterdamp, afkomstig van de levensmiddelen, verandert dan in ijs in het vriescompartiment. Om dit ijs te smelten, dat wil zeggen te ontdooien, dient de koelkast te worden uitgezet. Om de levensmiddelen koud te houden gedurende dit ontdooiingsproces, dient de gebruiker deze levensmiddelen ergens ander op te slaan en het resterende ijs en de aangevroren ijsafzetting te verwijderen.

Deze situatie is volledig anders in vriescompartimenten met de nieuwe generatie koeltechnologie. Met behulp van de ventilator wordt er koude en droge lucht door het vriescompartiment geblazen. Doordat de koude lucht eenvoudig door het compartiment wordt geblazen - zelfs in de ruimtes tussen de planken - worden de levensmiddelen gelijkmatig en op de juiste manier ingevroren. Er zal dus geen ijs ontstaan.

De configuratie in het koelkastcompartiment zal nagenoeg gelijk zijn aan die van het vriescompartiment. De luchtstroom, die door de ventilator bovenin het koelkastcompartiment wordt geproduceerd, wordt gekoeld terwijl die via het gat gaat achter het luchtkanaal. Tegelijkertijd wordt er lucht geblazen door de gaten in het luchtkanaal zodat het koelingsproces in het koelkastcompartiment succesvol wordt voltooid. De gaten in het luchtkanaal zijn ontworpen voor een gelijkmatige luchtverdeling in het gehele compartiment.

Omdat er geen lucht passeert tussen de freezer en de koelkast, zullen de geuren niet worden vermengd.

Daardoor is uw koelkast met de nieuwe generatie koeltechnologie gebruikersvriendelijk en biedt u veel ruimte en een esthetische uitstraling.

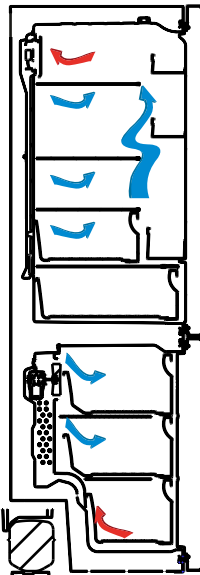

Display en bedieningspaneel

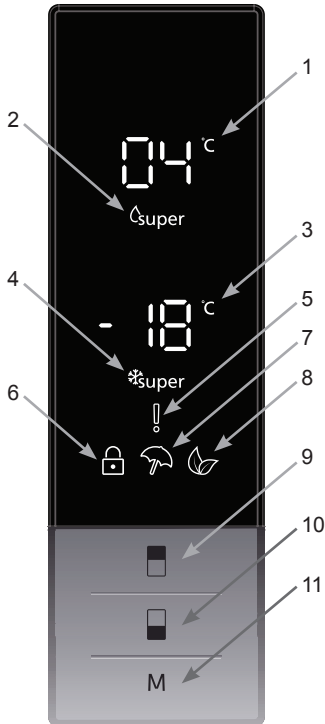

Bedieningspaneel

1. Indicator ingestelde koelmodus.
2. Indicator superkoelen.
3. Indicator ingestelde vriesmodus
4. Indicator supervriezen.
5. Indicator alarm.
6. Indicator kinderslot.
7. Indicator vakantie-modus.
8. Indicator eco-modus.
9. Hiermee kunt u de instellingswaarde van de koelkast aanpassen en desgewenst de super-koelmodus activeren. Koeler kan ingesteld worden op 8, 6, 5, 4, 2 °C superkoelen.
10. Hiermee kunt u de instellingswaarde van de vriezer instellen en super vriezen instellen indien gewenst. Vriezer kan ingesteld worden op -16, -18, -20, -22, -24 °C, supervriezen.
11. Hiermee worden de standen (eco, vakantie...) ingesteld.

Bedienen van uw koelvriescombinatie

Verlichting (indien beschikbaar)

Als het product voor het eerst op het stopcontact wordt aangesloten, kan de binnenverlichting een vertraging van 1 minuut hebben wat wordt veroorzaakt door openingstests.

Super-vriesmodus

Doel

- Om grote hoeveelheden voedsel in te vriezen waar geen ruimte voor is in het snelvriesschap.
- Om bereide gerechten in te vriezen.
- Om verse levensmiddelen snel in te vriezen om de versheid te behouden.

Hoe wordt deze gebruikt?

Druk op de instelknop voor de vriezer totdat het supervries-symbool op het scherm te zien is. Geluidssignaal (biep) zal klinken. Modus zal ingesteld zijn.

Tijdens deze modus:

- Temperatuur van koeler en superkoel-modus kunnen worden aangepast. In dit geval zal supervries-modus worden vervolgd.
- Eco- en vakantiemodus kunnen niet worden geselecteerd.
- Supervries-modus kan eenvoudig worden geannuleerd door dezelfde keuzeprocedure.



Opmerking:

- De maximale hoeveelheid aan verse levensmiddelen (in kg) die binnen 24 uur kunnen worden ingevroren staat vermeld op het toestelplaatje.
- Voor optimale prestaties bij de maximale vriescapaciteit, zet u de efficiënte snelvriesstand 3 uur voordat u het verse voedsel plaatst aan.
- Als deze tijd is verstreken, geeft de koelkast een geluidssignaal om aan te geven dat de stand is bereikt.



De snelvriesstand wordt na 24 automatisch geannuleerd of wanneer de temperatuursensor van de vriezer onder $-32\text{ }^{\circ}\text{C}$ komt.

Superkoel-modus

Doel

- Om grote hoeveelheden voedsel in het koelvak te koelen en te bewaren.
- Om dranken snel te koelen.

Hoe wordt deze gebruikt?

Druk op de instelknop voor de koelkast totdat het superkoel-symbool op het scherm te zien is. Geluidssignaal (biep) zal klinken. Modus zal ingesteld zijn.

Tijdens deze modus:

- Temperatuur van vriezer en supervries-modus kunnen worden aangepast. In dit geval zal superkoel-modus worden vervolgd.
- Eco- en vakantiemodus kunnen niet worden geselecteerd.
- Superkoel-modus kan eenvoudig worden geannuleerd door dezelfde keuzeprocedure.



Eco-modus

Doel

Energiebesparing. Tijdens perioden van minder regelmatig gebruik (openen van deur) of niet thuis aanwezig, zoals op vakantie zijn, kan het ecoprogramma een optimale temperatuur behouden terwijl er stroom wordt bespaard.

Hoe wordt deze gebruikt?

- Druk op modusknop totdat het eco-symbool verschijnt.
- Als er geen knop wordt ingedrukt gedurende 1 seconde. Modus zal ingesteld zijn. Eco-symbool zal twee keer oplichten. Wanneer modus is ingesteld, zal het geluidssignaal (biep) te horen zijn
- Temperatuur vriezer en koelkast zal 'E' tonen.
- Eco-symbool en 'E' zullen oplichten totdat de modus afloopt.

Tijdens deze modus:

- Vriezer kan worden aangepast. Wanneer eco-modus geannuleerd wordt, zullen de geselecteerde waarden aangehouden worden.
- Koeling kan worden aangepast. Wanneer eco-modus geannuleerd wordt, zullen de geselecteerde waarden aangehouden worden.
- De modi superkoelen en supervriezen kunnen geselecteerd worden. Eco-modus wordt automatisch geannuleerd en de geselecteerde modus wordt geactiveerd.



- Vakantiemodus kan geselecteerd worden nadat eco-modus geannuleerd is. Dan zal de geselecteerde modus geactiveerd worden.
- Om te annuleren hoeft u enkel op de modusknop te drukken.

Vakantiemodus

Hoe wordt deze gebruikt?

- Druk op de modusknop totdat het vakantiesymbool verschijnt
- Als er geen knop wordt ingedrukt gedurende 1 seconde. Modus zal ingesteld zijn. Vakantiesymbool zal 3 keer oplichten. Wanneer modus is ingesteld, zal het geluidssignaal (biep) te horen zijn
- Temperatuur koeler toont '-'.¹
- Vakantiesymbool en '-'¹ zullen oplichten totdat de modus afloopt.

Tijdens deze modus:

- Vriezer kan worden aangepast. Wanneer vakantiemodus geannuleerd wordt, zullen de geselecteerde waarden aangehouden worden.
- Koeling kan worden aangepast. Wanneer vakantiemodus geannuleerd wordt, zullen de geselecteerde waarden aangehouden worden.
- De modi superkoelen en supervriezen kunnen geselecteerd worden. Vakantiemodus wordt automatisch geannuleerd en de geselecteerde modus wordt geactiveerd.
- Eco-stand kan geselecteerd worden nadat vakantiemodus geannuleerd is. Dan zal de geselecteerde modus geactiveerd worden.
- Om te annuleren hoeft u enkel op de modusknop te drukken.



Koelmodus drank

Wanneer wordt deze gebruikt?

Deze modus wordt gebruikt om drank binnen een ingestelde tijd te koelen.

Hoe wordt deze gebruikt?

- Druk op de vriesknop gedurende 3 seconden.
- Een speciale animatie zal starten op het instellingsscherm voor de vriezer en '05' zal oplichten op het instellingsscherm voor de koeler.
- Druk op de koelknop om de tijd aan te passen (05 - 10 - 15 - 20 - 25 - 30 minuten).
- Wanneer u een tijd selecteert zullen de cijfers 3 keer oplichten en er zal een signaal klinken.
- Indien er binnen 2 seconden geen knop wordt ingedrukt zal de tijd worden ingesteld.
- Het aftellen begint vanaf de ingestelde tijd minuut tot minuut.
- Overblijvende tijd zal op het scherm oplichten.
- Om deze modus te annuleren drukt u 3 seconden op de instelknop van de vriezer.



Screensaverstand

Doel

Deze stand bespaart energie door alle verlichting van het bedieningspaneel uit te schakelen als het paneel inactief is.

Gebruik

- De screensaverstand wordt na 30 seconden automatisch geactiveerd.
- Als u op een willekeurige toets drukt wanneer de lampjes van het bedieningspaneel uit zijn, verschijnen de actuele instellingen weer op het scherm. U kunt vervolgens elke gewenste verandering uitvoeren.
- Als u de screensaverstand niet annuleert of gedurende 30 seconden geen enkele toets indrukt, blijft het bedieningspaneel uit.

Screensaverstand deactiveren

- Om de screensaverstand te annuleren, drukt u eerst een willekeurige knop in om de knoppen te activeren en houdt u daarna de modusknop 3 seconden ingedrukt.
- Om de screensaverstand te heractiveren, houdt u de modusknop gedurende 3 seconden ingedrukt.



Functie van kinderslot.

Wanneer wordt deze gebruikt?

Om te voorkomen dat kinderen met de knoppen spelen en de door u ingestelde instelling veranderen, is het kinderslot beschikbaar op dit apparaat.

Kinderslot activeren

Druk tegelijkertijd op de vries-/koelmodusknoppen gedurende 5 seconden.

Kinderslot deactiveren

Druk tegelijkertijd op de vries-/koelmodusknoppen gedurende 5 seconden.



Opmerking: Kinderslot zal ook gedeactiveerd worden wanneer de stroomvoorziening onderbroken wordt of wanneer de koelkast uit het stopcontact getrokken wordt.

Alarmpunctie deur open

Indien de koelkastdeur langer dan 2 minuten open blijft staan, geeft het apparaat een pieptoon.

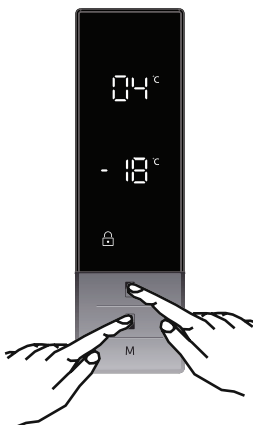

Temperatuurinstellingen

Instellingen vriezertemperatuur

- Begintemperatuur voor indicator vriezer is -18 °C.
- Druk 1x op de vriezerknop.
- Indien u deze knop voor de eerste keer indrukt, zal de laatste ingestelde waarde op het scherm te zien zijn.
- Indien u op deze knop drukt, zal er een lagere temperatuur worden ingesteld (-16°C, -18°C, -20°C, -22°C, -24°C supervries).
- Wanneer u op de instelknop van de vriezer drukt totdat het symbool voor supervriezen op de display verschijnt en u gedurende 1 seconde op geen enkele andere knop drukt, zal het symbool voor supervriezen oplichten.
- Indien u blijft drukken, zal deze opnieuw beginnen vanaf -16 °C.
- De temperatuur, die geselecteerd is voor de vakantie-, supervries-, superkoel-, of eco-modus, zal hetzelfde blijven totdat de modus afloopt of geannuleerd wordt. Het apparaat werkt verder op deze ingestelde temperatuur.



Instellingen koeltemperatuur

- Begintemperatuur voor indicator koeler is +4 °C.
- Druk 1x op de koelkastknop.
- Wanneer u voor het eerst op deze knop drukt, verschijnt de laatste waarde op het scherm.
- Wanneer u op deze knop drukt, zal een lagere temperatuur ingesteld worden. (+8°C, +6°C, +5°C, +4°C, +2°C, superkoel)
- Indien u op de instelknop van de koeler drukt totdat het symbool voor superkoelen verschijnt en u gedurende 1 seconde op geen andere knop drukt, zal het symbool voor superkoelen oplichten.
- Indien u blijft drukken, zal deze opnieuw beginnen vanaf +8 °C.
- De temperatuur, die geselecteerd is voor de vakantie-, supervries-, superkoel-, of eco-modus, zal hetzelfde blijven totdat de modus afloopt of geannuleerd wordt. Het apparaat werkt verder op deze ingestelde temperatuur.



Aanbevolen temperatuurinstellingen voor het diepvries- en koelgedeelte

Diepvriesgedeelte	Koelgedeelte	Opmerkingen
-18 °C	4 °C	Voor regelmatig gebruik en beste prestatie.
-20 °C, -22 °C of -24 °C	4 °C	Aanbevolen als de omgevingstemperatuur boven de 30 °C komt.
Snelvriesstand	4 °C	Moet worden gebruikt als u in korte tijd voedsel in wilt vriezen.
-18 °C, -20 °C, -22 °C of -24 °C	2 °C	Deze temperatuurinstellingen moeten worden gebruikt als de omgevingstemperatuur hoog is of als u denkt dat het koelgedeelte niet koud genoeg is door het regelmatig openen van de deur.

Waarschuwingen met betrekking tot temperatuuraanpassingen

- Het wordt afgeraden uw koelkast te gebruiken in omgevingen die kouder zijn dan 10°C in termen van efficiëntie.
- Temperatuuraanpassingen kunnen optreden naargelang de regelmaat dat de deur wordt geopend en de hoeveelheid etenswaren die wordt bewaard in de koelkast.
- Schakel niet over naar een andere aanpassing voor u de huidige aanpassing hebt voltooid.
- Uw koelkast moet tot 24 uur ononderbroken werken naargelang de omgevingstemperatuur nadat de stekker werd ingevoerd om volledig af te koelen. Open de deuren van uw koelkast niet regelmatig en plaats geen etenswaren in de koelkast tijdens die periode.
- Er wordt een vertragingfunctie van 5 minuten toegepast om schade aan de compressor van de koelkast te vermijden wanneer u de stekker verwijdt en opnieuw invoert om ze in te schakelen of tijdens een stroompanne. Uw koelkast begint na 5 minuten normaal te werken.
- Uw koelkast is ontworpen voor een werking in de omgevingstemperatuur intervallen vermeld in de normen, in overeenstemming met de klimaatklasse vermeld op het informatie label. We raden af uw koelkast te gebruiken buiten de vermelde temperatuurwaarden met betrekking tot de efficiëntie van de koeling.
- Dit apparaat is ontworpen voor gebruik bij een omgevingstemperatuur binnen een bereik van 10°C – 43°C.

Klimaatklasse en betekenis:

T (tropisch): Dit koelapparaat is bedoeld voor gebruik bij omgevingstemperaturen van 16 °C tot 43 °C.

ST (subtropisch): Dit koelapparaat is bedoeld voor gebruik bij omgevingstemperaturen van 16 °C tot 38 °C.

N (matig): Dit koelapparaat is bedoeld voor gebruik bij omgevingstemperaturen van 16 °C tot 32 °C.

SN (uitgebreid matig): Dit koelapparaat is bedoeld voor gebruik bij omgevingstemperaturen van 10 °C tot 32 °C.

Belangrijke installatie-instructies

Dit apparaat is ontworpen om te functioneren bij moeilijke weersomstandigheden (tot 43 °C of 110 °F) en is uitgerust met de 'Freezer Shield'-technologie (diepvriezerbescherming) die ervoor zorgt dat het ingevroren voedsel in de vriezer niet ontdooit, zelfs niet bij een omgevingstemperatuur van -15 °C. Dus u kunt uw apparaat plaatsen in een onverwarmde ruimte zonder zich druk te maken of het ingevroren voedsel in de vriezer wel goed blijft. Als de omgevingstemperatuur weer normale condities vertoont, kunt u het apparaat weer op normale wijze gebruiken.

Accessoires

Ijsblok bakje

- Vul het ijsblok bakje met water en plaats deze in het vriezercompartment.
- Zodra het water helemaal is veranderd in ijs kunt u het bakje buigen zoals hieronder getoond, om de ijsklontjes te kunnen pakken.

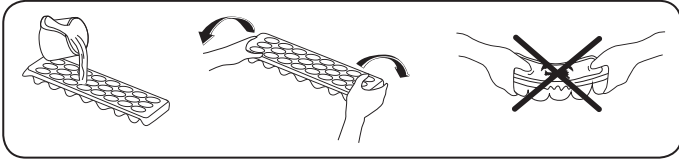



Vriesvak

Het vriesvak biedt de mogelijkheid etenswaren regelmatig te bewaren.

Het vriesvak verwijderen;

- Trek het vak zo ver mogelijk uit
- Trek de voorzijde van het vak naar omhoog en uit.

 Voer dezelfde bewerking in omgekeerde richting uit om het schuifcompartiment opnieuw aan te brengen.

 **Opmerking:** Houd het vak steeds vast bij het handvat wanneer u het verwijdert.

Chiller-plank

Door levensmiddelen in het chiller-gedeelte in plaats van het vries- of koelgedeelte te bewaren zorgt u ervoor dat ze hun versheid en smaak langer behouden en er verser uit blijven zien. Als de chiller-plank vies wordt, kunt u deze verwijderen en met water reinigen.

(Water bevriest bij 0 °C, maar voedingsmiddelen met zout of suiker vereisen lagere temperaturen om te kunnen bevriezen)

Over het algemeen wordt dit chiller-compartiment gebruikt voor het bewaren van rauwe vis, rijst, etc...

Leg hier geen levensmiddelen op om te laten bevriezen of ijsplateaus voor het maken van ijs.

Het verwijderen van de chiller-plank

- Trek de chiller-plank eruit door deze op de rails te verschuiven.
- Til de chiller-plank daarna van de rails op.

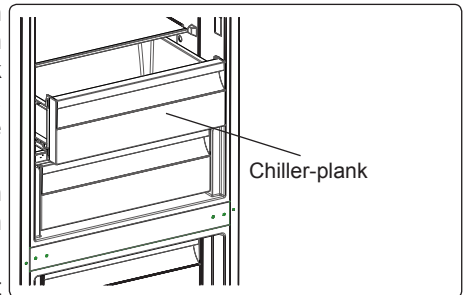
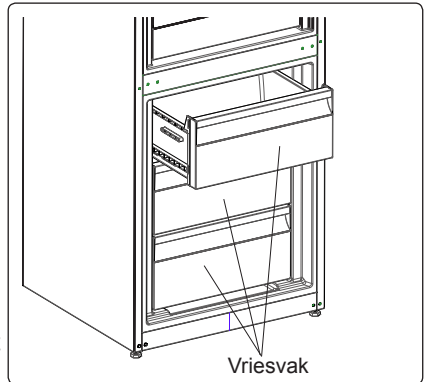

Luchtvochtigheidsregelaar

Door de vochtigheidsregelaar dicht te houden, kunnen vers fruit en groenten langer worden opgeslagen.

Als de groentelade geheel is gevuld, dient de draaischijf aan de voorkant van de groentelade open te staan. Door middel van deze lucht in de groentelade, zal de vochtigheidsgraad worden beheerd en zullen producten langer houdbaar blijven.

Indien u condensatie op de glasplaat ziet, kunt u de vochtigheidsregelaar in de open stand zetten.

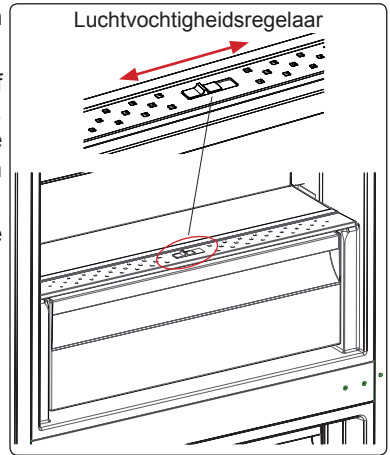

Natural Ion Tech / Ionisator

Natural Ion Tech verspreidt negatieve ionen die deeltjes die zorgen voor een onaangename geur en stof in de lucht neutraliseren.

Door deze deeltjes uit de lucht in de koelkast te verwijderen, verbetert de Natural Ion Tech de luchtkwaliteit en verwijdert geurtjes.

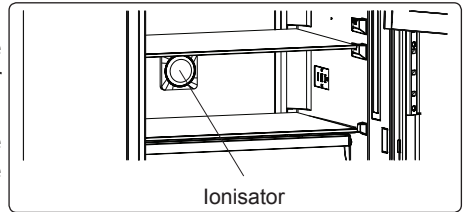

- Deze functie is optioneel. Mogelijk zit dit niet op uw product.
- De locatie van uw ioniserende apparaat kan van product tot product variëren.

De visuele en tekstuele beschrijvingen op de accessoires kunnen afhankelijk van het model variëren.

DEEL - 3. ETENSWAREN ORGANISEREN IN HET APPARAAT

Koelkast compartiment

- Om vochtigheid en dus een toename van vorst te verminderen mag u nooit vloeistoffen in onbedekte containers in de koelkast plaatsen. Vorst concentreert zich gewoonlijk op de koudste delen van de verdampers en na verloop van tijd zult u vaker moeten ontthawen.
- Plaats nooit warme etenswaren in de koelkast. Warme etenswaren moet u eerst laten afkoelen tot kamertemperatuur en moeten daarna zodanig geplaatst worden dat er voldoende luchtcirculatie mogelijk is in het koelkast compartiment.
- Niets mag in aanraking komen met de achterwand want dit veroorzaakt vorst en de verpakkingen kunnen aan de achterwand plakken. Open de deur van de koelkast niet te vaak.
- Rangschik het vlees en gereinigde vis (verpakt in pakketten of plastic folie) die u binnen 1-2 dagen zult gebruiken in de onderste sectie van de koelkast (boven de groentelade) want dit is de koudste sectie en dit garandeert de beste opslagvoorwaarden.
- U kunt groenten en fruit in het groentevak plaatsen zonder verpakking.



NIET DOEN: Geen aardappelen, uien of knoflook in de koelkast bewaren. Vlees dat niet werd bereid na ontdooien niet weer invriezen.

- Voor normale werkomstandigheden is het voldoende de temperatuur van uw koelkast in te stellen op +4 °C.
- De temperatuur van het koelvak moet zich bevinden tussen de 0 en 8 °C, vers voedsel onder de 0 °C bevriest en rottende bacteriën vermenigvuldigen zich boven de 8 °C en bederven het voedsel.
- Zet heet voedsel niet direct in de koelkast, maar wacht tot tot het afkoelt. Heet voedsel verhoogt de temperatuur van uw koelkast en kan voedselvergiftiging veroorzaken en uw voedsel onnodig laten bederven.
- Vlees, vis e.d. dient te worden bewaard in het koelvak van voedsel en het groentevak heeft de voorkeur voor groenten (indien aanwezig).
- Om kruisbesmetting te voorkomen, moeten vleesproducten en fruit/groenten niet samen bewaard worden.
- Voedsel dient in gesloten containers of afgedekt in de koelkast te worden geplaatst om vorming van vocht en geuren te voorkomen.

Hieronder vindt u een aantal suggesties bij het plaatsen en opslaan van uw etenswaren in de koelkast.

Etenswaren	Bewaartijd	Waar plaatsen in de koelkast
Groenten en fruit	1 week	Groente lade
Vlees en vis	2 - 3 Dagen	Verpakken in plastic folie of in plastic zakken/bakjes en plaats het op een van de plateau's
Verse kaas	3 - 4 Dagen	Op de daarvoor bestemde plateau
Boter en margarine	1 week	Op de daarvoor bestemde plateau
Producten in flessen Melk en Yoghurt	Tot de vervaldatum aanbevolen door de producent	Op de daarvoor bestemde plateau
Eieren	1 maand	In de eierenhouder
Bereide etenswaren	2 Dagen	Alle plateau's

Vriesvakken

- Gebruik het diepvriesgedeelte van uw koelkast voor het langdurig bewaren van ingevroren levensmiddelen en het maken van ijs.
- Om de maximum capaciteit van het vriesvak te benutten, gelieve enkel glasplaten te gebruiken in het bovenste en middelste gedeelte. Gelieve voor het onderste gedeelte de lage mand te gebruiken.
- Zorg ervoor dat in te vriezen levensmiddelen niet tegen reeds ingevroren levensmiddelen aan komen te liggen.
- U dient de levensmiddelen die u wilt invriezen (vlees, stukjes vlees, vis enz.) te verdelen in porties die u per keer kunt consumeren.
- Vries ontdoide levensmiddelen niet opnieuw in. Dit kan uw gezondheid in gevaar brengen omdat het problemen als voedselvergiftiging kan veroorzaken.

- Plaats geen warme maaltijden in uw diepvriezer voordat deze zijn afgekoeld. Hierdoor kunnen reeds ingevroren levensmiddelen in de diepvriezer gaan ontdooien en rotten.
- Indien u reeds ingevroren levensmiddelen koopt, controleer of deze onder de juiste omstandigheden werden ingevroren en of de verpakking niet is beschadigd.
- Bij het bewaren van ingevroren levensmiddelen, dient u de bewaaromstandigheden zoals vermeld op de verpakking in acht te nemen. Mochten er geen instructies vermeld staan, dan dienen de levensmiddelen binnen de korst mogelijke tijdsperiode geconsumeerd te worden.
- Bevroren levensmiddelen dienen te worden verplaatst voordat ze ontdooien en dienen zo snel mogelijk in de snelvrieslade te worden geplaatst. Gebruik de deurschappen niet voor het invriezen.
- Als de verpakking van ingevroren levensmiddelen vochtig is geworden of een geur afgeeft, kan het zijn dat deze producten onder ongunstige omstandigheden werden opgeslagen en zijn gaan rotten. Deze soort levensmiddelen niet consumeren!
- De bewaartermijn van ingevroren levensmiddelen is afhankelijk van de omgevingstemperatuur, het frequent openen en sluiten van de deuren, thermostaatinstellingen, soort levensmiddel en de tijdsduur die is verstreken sinds de levensmiddelen werden gekocht tot het moment waar op ze in de vriezer werden geplaatst. Neem altijd de aanwijzingen op de verpakking in acht en overschrijd nooit de bewaartermijn.
- Tijdens langere perioden van stroomstoring, de deur of het diepvriesgedeelte niet openen. In een omgevingstemperatuur van 25°C handhaaft uw koelkast uw ingevroren levensmiddelen gedurende 13 uur. In hogere omgevingstemperaturen neemt deze periode af. In geval van stroomstoringen die langer duren, dient u de levensmiddelen niet opnieuw in te vriezen maar zo snel mogelijk te consumeren.

Indien u de deur van uw vriescompartiment direct opnieuw opent, nadat u deze heeft gesloten, kan het moeilijk zijn om hem open te krijgen. Dit is normaal en nadat het vriesgedeelte weer de evenwichtstoestand heeft bereikt, zal de deur weer gemakkelijk opengaan.

Belangrijk:

- Eenmaal ontdooide diepvriesproducten dienen te worden bereid zoals verse levensmiddelen. Indien deze ontdooide levensmiddelen niet kunnen worden bereid, mogen ze NIET meer worden ingevroren.
- De smaak van een aantal kruiden in bereide schotels (anijs, basilicum, waterkers, azijn, kruidenmix, gember, knoflook, ui, mosterd, tijm, marjolein, zwarte peper, enz.) verandert en versterkt bij langdurige opslag. Daarom adviseren wij u om een kleine hoeveelheid kruiden toe te voegen als u van plan bent om het gerecht in te vriezen, of u kunt eventueel de gewenste kruiden achteraf na ontdooiing toevoegen.
- De opslagperiode van voedsel is afhankelijk van de gebruikte olie. Geschikte oliën zijn margarine, kalfsvet, olijfolie en boter en ongeschikte oliën zijn pinda-olie en varkensvet.
- Voedsel in vloeibare vorm dient in plastic bekertjes te worden ingevroren en het andere voedsel in plastic folie of zakken.



Hieronder vindt u een aantal suggesties bij het plaatsen en opslaan van uw etenswaren in de vriezer.

Vlees en vis	Vorbereiden	Maximale bewaarperiode (maand)
Biefstuk	Verpakt in folie	6 - 8
Lamsvlees	Verpakt in folie	6 - 8
Kalfsbraadstuk	Verpakt in folie	6 - 8
Kalfsvlees in blokjes	In kleine stukjes	6 - 8
Lamsvlees in blokjes	In stukjes	4 - 8
Gehakt	Verpakt zonder kruiden	1 - 3
Orgaanvlees (in stukjes)	In stukjes	1 - 3
Bolognese-worst/ salami	Moet worden verpakt zelfs als er een vel omzit	
Kip en kalkoen	Verpakt in folie	4 - 6
Gans en eend	Verpakt in folie	4 - 6
Hert, konijn, wildzwijn	In porties van 2,5 kg en als filets	6 - 8
Zoetwatervissen (Zalm, Karper, Crane, Siluroidea)	Ontdoe de vis van de ingewanden en schubben, was en droog het; snij indien nodig de staart en kop af.	2
Magere vis; zeebaars, tarbot, tong		4
Vette vis (tonijn, makreel, zeeforel, ansjovis)		2 - 4
Schelpdieren	Schoongemaakt en in zakken	4 - 6
Kaviaar	In zijn verpakking, in aluminium of plastic bakje	2 - 3
Slakken	In zout water, in aluminium of plastic bakje	3



Opmerking: Ingevroren vlees dient als vers vlees te worden bereid nadat het werd ontdooid. Als vlees niet is bereid na te zijn ontdooid, mag dit nooit opnieuw worden ingevroren.

Groenten en fruit	Vorbereiden	Maximale bewaarperiode (maanden)
Snijbonen en bonen	Was en snij ze in kleine stukjes en kook ze in water	10 - 13
Bonen	Dop en was ze en kook ze in water	12
Kool	Was en kook in water	6 - 8
Wortel	Was en snij in stukjes en kook in water	12
Paprika	Snij de steel eraf, snij doormidden en verwijder de zaadlijsten en kook in water	8 - 10

Groenten en fruit	Vorbereiden	Maximale bewaarperiode (maanden)
Spinazie	Was en kook in water	6 - 9
Bloemkool	Haal het blad eraf, snij het hart in stukjes en laat het even staan in water met wat citroensap	10 - 12
Aubergine	Wassen en in stukken van 2 cm snijden	10 - 12
Maïs	Was en verpak met steel of als mad'skolf	12
Appel en peer	Schil en snij in plakken	8 - 10
Abrikoos en perzik	Snij doormidden en verwijder de pit	4 - 6
Aardbeien en bosbessen	Wassen en schoonmaken	
Gekookt fruit	Voeg 10% suiker aan het bakje toe	
Pruimen, kersen, zure bessen	Wassen en de steeltjes verwijderen	8 - 12

	Maximale bewaarperiode (maanden)	Ontdooiperiode op kamertemperatuur (in uren)	Ontdooiperiode in oven (in minuten)
Brood	4 - 6	2 - 3	4-5 (220-225 °C)
Koekjes	3 - 6	1 - 1,5	5-8 (190-200 °C)
Gebak	1 - 3	2 - 3	5-10 (200-225 °C)
Taart	1 - 1,5	3 - 4	5-8 (190-200 °C)
Filodeeg	2 - 3	1 - 1,5	5-8 (190-200 °C)
Pizza	2 - 3	2 - 4	15-20 (200 °C)

Zuivelproducten	Vorbereiden	Maximale bewaarperiode (maanden)	Bewaarwijze
Pak (homogene) melk	In eigen verpakking	2 - 3	Pure melk - In eigen verpakking
Kaas, met uitzondering van witte kaas	In plakken	6 - 8	Oorspronkelijke verpakking kan gebruikt worden voor korte bewaarperiode. Voor langere perioden moet het in folie worden gewikkeld.
Boter, margarine	In eigen verpakking	6	

DEEL - 4. SCHOONMAKEN EN ONDERHOUD



U moet de stekker van de koelkast uit het stopcontact verwijderen voor u begint schoon te maken.



U mag uw koelkast nooit wassen met stromend water.



Nooit ontvlambare, explosieve of corrosieve materialen zoals verdunners, gassen, zuren gebruiken om schoon te maken.

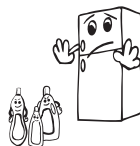

- U kunt de binnen- en buitenkant afnemen met een zachte doek of spons en een warm zeepsopje.



- Verwijder de onderdelen één voor één en reinig met zeepwater. Was ze niet in de vaatwasmachine.



- U moet de condensator minimum een maal per jaar schoonmaken met een borstel om energie te besparen en de productiviteit te verhogen.



Zorg ervoor dat de stekker van uw koelkast verwijderd is wanneer u schoonmaakt.

Ontdooien

- Uw koelkast ontdooit volledig automatisch. Het water dat gevormd wordt als gevolg van het ontdooiproces, loopt in de waterverzamelbak, stroomt in de verdampingsbak aan de achterzijde van uw koelkast en verdampt daar.
- Controleer voor het reinigen van de verdampingsbak of u de stekker uit het stopcontact hebt getrokken.
- Verwijder de verdampingsbak door de schroeven los te draaien zoals aangegeven. Maak de bak regelmatig schoon met water met een reinigingsmiddel. Zo voorkomt u geurvorming.

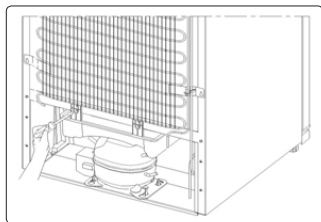

Vervangen van ledverlichting



Indien uw koelkast voorzien is van ledverlichting dient u contact op te nemen met de helpdesk. Deze mag namelijk uitsluitend worden vervangen door erkend personeel.

Opmerking: Het aantal en de locatie van de LED-lampen kunnen afhankelijk van het model verschillen.

DEEL - 5. TRANSPORT EN VERANDERING VAN PLAATS

Transport en verandering van de installatieplaats

- De originele verpakkingen en schuim kan worden bewaard voor transport achteraf (indien gewenst).
- U moet uw koelkast vastmaken met een dikke verpakking, banden of sterke touwen en de instructies op de verpakking volgen voor transport als u de koelkast opnieuw wilt transporteren.
- Verwijder de bewegende onderdelen (laden, accessoires, groentevakken, etc.) of bevestig ze in de koelkast tegen schokken met banden tijdens de herplaatsing of het transport.

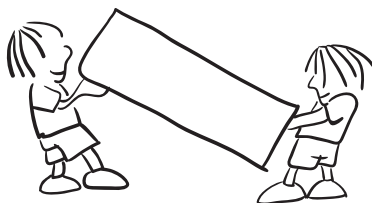

U moet de koelkast steeds rechtop dragen.

De positie van de deur wijzigen

- Het is niet mogelijk de openingsrichting van de deur van uw koelkast te wijzigen als de handvaten op uw koelkastdeur bevestigd zijn.
- Het is mogelijk de openingsrichting van de deur te wijzigen op modellen zonder handvaten.
- Als de openingsrichting van uw koelkast kan worden gewijzigd, moet u contact opnemen met de dichtstbijzijnde installateur om de openingsrichting laten wijzigen.

DEEL - 6.**VOORDAT U EEN BEROEP DOET OP DE
KLANTENSERVICE****Waarschuwingen:**

Uw koelkast waarschuwt u wanneer de temperaturen van de koeler en het vriesvak incorrecte niveaus bereiken of wanneer een probleem optreedt in het apparaat. Waarschuwingscode verschijnen in de vries- en koelvakindicatoren.

SOORT STORING	BETEKENIS	WAAROM	WAT MOET U DOEN
E01	Sensorwaarschuwing		Neem voor hulp zo spoedig mogelijk contact op met een servicedienst.
E02			
E03			
E06			
E07			
E08	Waarschuwing lage spanning	De toevoerstroom naar het apparaat is onder de 170 V gedaald.	<ul style="list-style-type: none"> - Dit is geen apparaatstoring, deze fout helpt schade aan de compressor te voorkomen. - De spanning moet worden verhoogd tot de vereiste niveaus. <p>Indien deze waarschuwing aanhoudt, dient er contact opgenomen te worden met een erkende monteur.</p>
E09	Diepvriesgedeelte is niet koud genoeg	Dit komt waarschijnlijk voor na een lange stroomstoring.	<ol style="list-style-type: none"> 1. Stel de vriestemperatuur in op een lagere waarde of de snelvriesstand. Dit zal de foutcode moeten laten verdwijnen op het moment dat de vereiste temperatuur bereikt is. Houd de deuren gesloten om de juiste temperatuur sneller te bereiken. 2. Verwijder producten die door deze storing zijn ontdooid. Deze dienen binnen een korte periode geconsumeerd te worden. 3. Leg geen verse producten in het vriesvak totdat de juiste temperatuur bereikt is en er geen foutmelding meer wordt gegeven. <p>Indien deze waarschuwing aanhoudt, dient er contact opgenomen te worden met een erkende monteur.</p>

SOORT STORING	BETEKENIS	WAAROM	WAT MOET U DOEN
E10	Koelgedeelte is niet koud genoeg	<p>Dit komt waarschijnlijk voor nadat:</p> <ul style="list-style-type: none"> - een lange stroomstoring plaatshad; - er warm voedsel in de koelkast is gezet. 	<ol style="list-style-type: none"> 1. Stel de koeltemperatuur in op een lagere waarde of de snelkoelstand. Dit zal de foutcode moeten laten verdwijnen op het moment dat de vereiste temperatuur bereikt is. Houd de deuren gesloten om de juiste temperatuur sneller te bereiken. 2. Zorg ervoor dat het gebied voor de luchtkanaalgaten vrij is en vermijd plaatsing van voedsel nabij de sensor. <p>Indien deze waarschuwing aanhoudt, dient er contact opgenomen te worden met een erkende monteur.</p>
E11	Het koelgedeelte is te koud	Diverse	<ol style="list-style-type: none"> 1. Controleer of de snelkoelstand geactiveerd is 2. Verminder de temperatuur van het koelvak 3. Controleer of de ventilatiegaten vrij en niet verstopt zijn <p>Indien deze waarschuwing aanhoudt, dient er contact opgenomen te worden met een erkende monteur.</p>

Als uw koelkast niet goed werkt, dan is dit mogelijk te wijten aan een klein probleem. Controleer eerst de volgende punten voordat u met een elektricien contact opneemt. Dat bespaart u tijd en geld.

Als uw koelkast niet werkt;

- Is er een stroompanne?
- Zit de stekker correct in het stopcontact?
- Is de zekering van het stopcontact waar de stekker werd ingevoerd of de hoofdzekering gesprongen?
- Is het stopcontact defect? Om dit te controleren, kunt u de stekker van de koelkast in een stopcontact waarvan u zeker bent dat het werkt.

Als u koelkast onvoldoende afkoelt;

- Is de temperatuur correct aangepast?
- Wordt de deur van uw koelkast regelmatig geopend en een poosje open gelaten?
- Is de deur van uw koelkast correct gesloten?
- Hebt u een schotel of etenswaren bovenop de koelkast geplaatst die in contact staan met de achterwand van uw koelkast waardoor de luchtcirculatie wordt geblokkeerd?
- Is uw koelkast te veel gevuld?
- Is er voldoende afstand tussen uw koelkast en de achter- en zijwanden?
- Valt de omgevingstemperatuur tussen de waarden die gepreciseerd zijn in de handleiding?

Als de etenswaren in uw koelkast overmatig gekoeld zijn

- Is de temperatuur correct aangepast?
- Werden er recent vele etenswaren in de koelkast geplaatst? In dat geval kan uw koelkast te veel gekoeld worden in het koelvak omdat het langer duurt om deze etenswaren te koelen.

Als uw koelkast te luidruchtig is;

- Om het ingestelde koelniveau te handhaven, kan de compressor af en toe worden geactiveerd. Lawaai van uw koelkast op dat moment is normaal en te wijten aan de werking. Als het vereiste koelniveau bereikt is, zal het lawaai automatisch verminderen. Als het lawaai aanhoudt;
- Is uw apparaat stabiel? Zijn de voetjes correct aangepast?
- Staat er iets achter uw koelkast?
- Trillen de laden of schotels op de laden? Vervang de laden en/of schotels als dit het geval is.
- Trillen de voorwerpen bovenop uw koelkast?

Normale geluiden;

Krakend geluid (ijs kraakt):

- Tijdens automatisch ontdooien.
- Als het apparaat gekoeld of opgewarmd wordt (omwille van de expansie van het materiaal van het apparaat).

Kort kraken: Hoorbaar wanneer de thermostaat de compressor in- of uitschakelt.

Lawaai van de compressor (normaal motorgeluid): Dit geluid wijst er op dat de compressor normaal werkt. De compressor kan meer lawaai maken gedurende een korte periode wanneer hij wordt ingeschakeld.

Borrelend geluid en spatten: Dit lawaai wordt veroorzaakt door het koelmiddel dat door de systeemleidingen stroomt.

Lawaai van stromend water: Normaal lawaai van stromend water naar de verdampingscontainer tijdens het ontdooien. Dit lawaai is hoorbaar tijdens het ontdooien.

Lawaai van blazende lucht (normaal lawaai van de ventilator): Dit lawaai is hoorbaar in koelkasten zonder ijsafzetting tijdens de normale werking van het systeem omwille van de luchtcirculatie.

Als er vochtigheid accumuleert in de koelkast;

- Zijn alle etenswaren correct verpakt? Werden de containers gedroogd voor ze in de koelkast werden geplaatst?
- Worden de deuren van de koelkast regelmatig geopend? Vocht uit de kamer dringt binnen in de koelkast wanneer de deuren worden geopend. Het vocht zal sneller accumuleren als u de deuren regelmatig opent, in het bijzonder als de kamer een hoge vochtigheidsgraad heeft.
- De vorming van waterdruppels op de achterwand na automatisch ontdooien is normaal. (In statische modellen)

Als de deuren niet correct worden geopend en gesloten:

- Beletten de etenswaren de sluiting van de deur?
- Werden de deurvakken, laden en rekken correct geplaatst?

- Zijn de deurpakkingen stuk of versleten?
- Staat uw koelkast op een vlakke ondergrond?

Als de randen van de koelkast warm zijn waarmee het deurscharnier in contact komt;

In het bijzonder tijdens de zomer (warm weer) kunnen de oppervlakte waarmee het scharnier in aanraking komt opwarmen tijdens de werking van de compressor. Dit is normaal.

Belangrijke opmerkingen:

- De compressor beveiligingsfunctie wordt ingeschakeld na plotse stroompannes of na het verwijderen van de stekker omdat het gas koelsysteem nog niet gestabiliseerd is. Uw koelkast start na 5 minuten, u hoeft zich nergens zorgen om te maken.
- Als u uw koelkast gedurende een lange periode niet zult gebruiken (bijv. de zomervakantie), moet u de stekker verwijderen uit het stopcontact. Maak uw koelkast schoon volgens Deel 4 en laat de deur open om vocht en geurtjes te vermijden.
- Als het probleem aanhoudt nadat u alle bovenstaande instructies hebt gevolgd, moet u de dichtstbijzijnde geautoriseerde onderhoudsdienst raadplegen.
- Het apparaat dat u hebt gekocht werd ontworpen voor gebruik bij u thuis en mag uitsluitend bij u thuis en voor de bepaalde doeleinden worden gebruikt. Het is niet geschikt voor commercieel of algemeen gebruik. Als de gebruiker het apparaat gebruikt op een wijze die niet compatibel is met deze functies benadrukken we dat de producent en de verdeler niet verantwoordelijk kan worden gesteld voor reparatiewerken en defecten in de garantieperiode.

Aanwijzingen voor energiebesparing

1. Installeer het apparaat in een koele, goed geventileerde ruimte, maar niet in direct zonlicht en niet in de buurt van een warmtebron (radiator, fornuis, etc.). Zo niet moet u een isolerende plaat gebruiken.
2. Laat warme dranken en etenswaren eerst afkoelen buiten het apparaat.
3. Plaat ingevroren etenswaren in het koelvak. De lage temperatuur van de ingevroren etenswaren zullen het koelvak helpen koel houden wanneer ze ontdooien. Zo bespaart u energie. Als u de ingevroren etenswaren gewoon buiten de koelkast plaatst, verliest u energie.
4. Wanneer u dranken in de koelkast plaatst, moet u ze afdekken. Zo niet verhoogt de vochtigheid in het apparaat. Dit verhoogt de werkingstijd. Afdekken van dranken helpt de geur en smaak te bewaren.
5. Wanneer u etenswaren en dranken plaatst, moet u de deur van het apparaat zo kort mogelijk openen.
6. Houd de deksels gesloten van andere vakken met verschillende temperaturen in het apparaat (groentevak, koeler, ...etc).
7. De pakking van de deur moet schoon en vouwbaar zijn. Vervang de pakkingen indien ze slijtage vertonen.

DEEL - 7.

DE ONDERDELEN VAN HET APPARAAT EN DE COMPARTIMENTEN

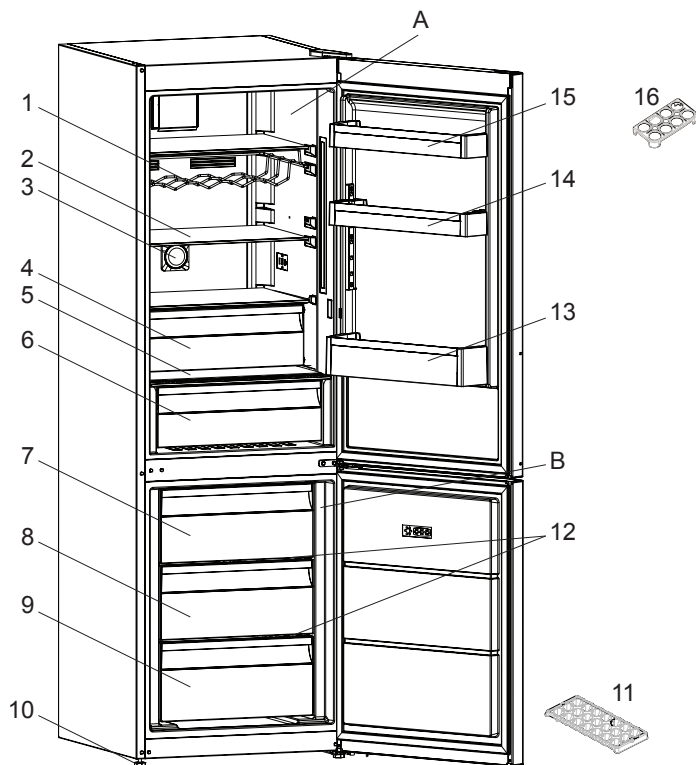

Deze presentatie dient enkel als informatie over de onderdelen van het apparaat. Onderdelen kunnen variëren naar gelang het model van het apparaat.

A) Koelgedeelte

B) Vriesgedeelte

1) Wijnrek *

2) Kelkastplank

3) Ionisator *

4) Chiller-gedeelte *

5) Glas boven de groentelade

6) Groentelade

7) Bovenste lade

8) Middenlade

9) Onderlade

10) Nivelleringsvoeten

11) Ijslade

12) Glasplaat *

13) Flessenhouder

14) Verstelbare deurplank * / Deurplank

15) Deurplank

16) Eierhouder

** In sommige modellen*

Afmetingen

Totale afmeting, totale benodigde ruimte bij gebruik, benodigde ruimte bij gebruik

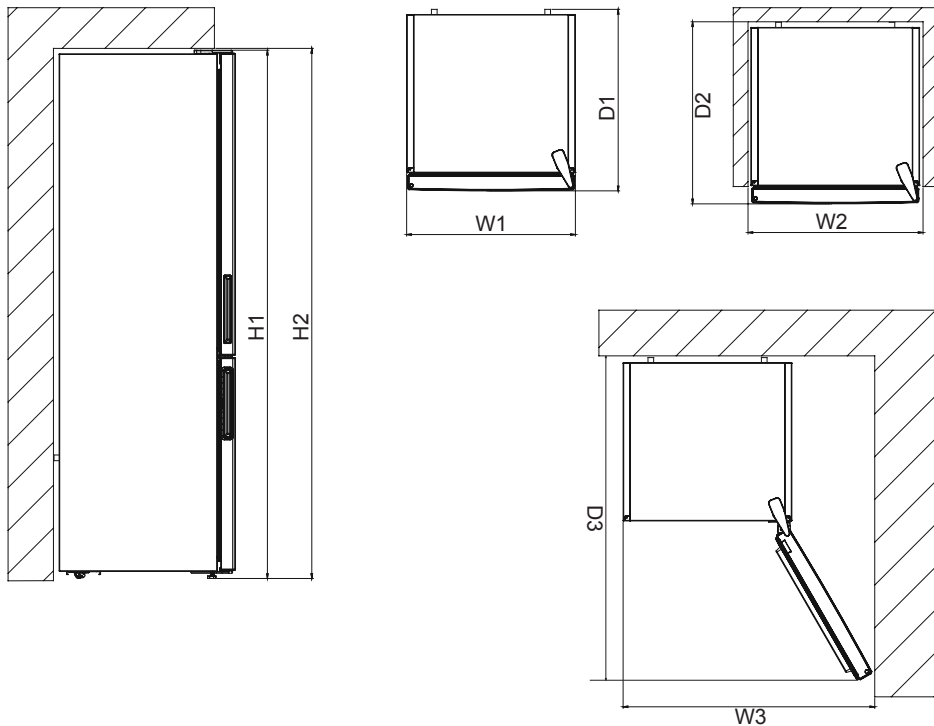

Algemene afmetingen ¹		
H1	mm	1860
W1	mm	595
D1	mm	650

Benodigde ruimte tijdens gebruik ²		
H2	mm	1910
W2	mm	595
D2	mm	688

Totale ruimte tijdens gebruik ³		
W3	mm	877
D3	mm	1179

DEEL - 8. TECHNISCHE DATA

De technische informatie staat op het typeplaatje aan de binnenkant van het apparaat en op het energielabel.

De QR-code op het energielabel dat bij het apparaat wordt geleverd, biedt een weblink naar de informatie over de prestaties van het apparaat in de EU EPREL-database.

Bewaar het energielabel samen met de gebruikershandleiding en alle andere documenten die bij dit apparaat zijn geleverd ter referentie.

Het is ook mogelijk om dezelfde informatie in EPREL te vinden via de link <https://eprel.ec.europa.eu> en de modelnaam en het productnummer die u vindt op het typeplaatje van het apparaat

Zie de link www.theenergylabel.eu voor uitgebreide informatie over het energielabel.

DEEL - 9. INFORMATIE VOOR TESTINSTITUTEN

Toestel voor elke EcoDesign-verificatie moet voldoen aan EN 62552.

Ventilatievereisten, uitsparingafmetingen en minimumafstanden aan de achterkant zijn zoals vermeld in deze gebruikershandleiding in hoofdstuk 7. Neem contact op met de fabrikant voor meer informatie, inclusief laadschema's.

DEEL - 10. SERVICE EN ONDERDELEN

Gebruik altijd originele reserveonderdelen.

Zorg ervoor dat u de volgende gegevens bij de hand hebt wanneer u contact opneemt met ons geautoriseerde servicecentrum: model, serienummer en service-index.

De informatie staat op het typeplaatje. Wijzigingen voorbehouden.

De originele reserveonderdelen voor sommige specifieke componenten zijn beschikbaar gedurende minimaal 7 tot 10 jaar, afhankelijk van het type component, vanaf het in de handel brengen van de laatste stuks van het model.

Bezoek onze website om:

Gebruikershandleidingen downloaden:

<https://www.smeg.com/info/download-manuals>

Ontvang service-informatie:

<https://www.smeg.com/services/customer-service>

