

Sommaire

1 Avertissements	64
1.1 Avertissements généraux de sécurité	64
1.2 But de l'appareil	68
1.6 Élimination	69
1.7 Comment lire le manuel d'utilisation	70
2 Description	71
2.1 Description générale	71
2.2 Panneau de commandes	72
3 Utilisation	73
3.1 Avertissements	73
3.2 Opérations préliminaires	74
3.3 Utilisation de la plaque de cuisson	74
3.4 Fonctions spéciales	80
3.5 Fonctions minuteur	81
3.6 Codes erreur	83
4 Nettoyage et entretien	84
4.1 Avertissements	84
4.2 Nettoyage des surfaces	84
4.3 Nettoyage ordinaire hebdomadaire	84
4.4 Taches d'aliments ou résidus	84
4.5 Que faire si...	85
5 Installation	86
5.1 Branchement électrique	86
5.2 Pour l'installateur	87
5.3 Procédure de limitation de puissance (exclusivement pour l'installateur)	87
5.4 Indications de sécurité	88
5.5 Découpe du plan de travail	89
5.6 Encastrement	90

TRADUCTION DE LA NOTICE ORIGINALE

Nous conseillons de lire attentivement ce manuel qui contient toutes les indications nécessaires pour préserver les caractéristiques esthétiques et fonctionnelles de l'appareil acheté.



Avertissements

1 Avertissements

1.1 Avertissements généraux de sécurité

Dommages corporels

- L'appareil et ses parties accessibles deviennent très chaudes durant l'utilisation.
- Ne touchez pas les éléments chauffants durant l'utilisation.
- N'essayez jamais d'éteindre une flamme/incendie avec de l'eau : mettez l'appareil hors tension et couvrez la flamme avec un couvercle ou une couverture ignifuge.
- Cet appareil peut être utilisé par des enfants de plus de 8 ans et des personnes ayant des capacités physiques, sensorielles ou mentales réduites, ou manquant d'expérience et de connaissances, sous la supervision et en recevant la formation d'adultes et de personnes responsables de leur sécurité.
- Les enfants ne doivent pas jouer avec l'appareil.
- Éloignez les enfants de moins de 8 ans s'ils ne font pas l'objet d'une surveillance constante.
- Ne laissez pas les enfants de moins de 8 ans s'approcher de l'appareil durant son fonctionnement.
- Les opérations de nettoyage et d'entretien ne doivent jamais être effectuées par des enfants sans surveillance.
- Faites très attention au réchauffement rapide des zones de cuisson. Évitez de chauffer les casseroles à vide : danger de surchauffe.
- Les graisses et les huiles peuvent prendre feu en cas de surchauffe. Ne vous éloignez pas durant la préparation d'aliments contenant des huiles ou des graisses. Si les huiles ou les graisses prennent feu, n'éteignez jamais les flammes avec de l'eau. Mettez un couvercle sur la casserole et éteignez la zone de cuisson concernée.
- N'utilisez pas les fonctions Booster et Double Booster pour réchauffer des aliments gras ou huileux, risque d'incendie.
- Le processus de cuisson doit toujours être surveillé. Un processus de cuisson à court terme doit être continuellement surveillé.
- Pendant l'utilisation les objets métalliques comme les couverts ou la vaisselle ne doivent pas être posés sur le dessus de la plaque de cuisson car ils risquent de surchauffer.
- N'introduisez pas d'objets métalliques pointus (couverts ou ustensiles) dans les fentes.



- N'utilisez pas et ne conservez pas de matériaux inflammables à proximité de l'appareil ou directement sous la plaque de cuisson.
- **N'UTILISEZ PAS DE VAPORISATEURS À PROXIMITÉ DE CET APPAREIL LORSQU'IL EST EN FONCTION.**
- Mettez l'appareil hors tension après l'utilisation.
- **NE MODIFIEZ PAS CET APPAREIL.**
- Avant toute intervention sur l'appareil (installation, entretien, positionnement ou déplacement), munissez-vous de équipements de protection individuelle.
- Avant toute intervention, désactivez l'alimentation électrique générale.
- Du personnel qualifié doit effectuer l'installation et les interventions d'assistance dans le respect des normes en vigueur.
- N'essayez jamais de réparer l'appareil sans l'intervention d'un technicien qualifié.
- Si le câble d'alimentation électrique est abîmé, contactez immédiatement le service d'assistance technique qui se chargera de le remplacer.

Dommmages subis par l'appareil

- N'utilisez pas de détergents abrasifs ou corrosifs sur les parties en verre (ex. produits en poudre, détachants et éponges métalliques).
- Ne posez pas de casseroles chaudes sur le panneau de commandes.
- Utilisez éventuellement des outils en bois ou en plastique.
- Ne vous asseyez pas sur l'appareil.
- N'utilisez pas la plaque comme surface d'appui.
- N'obstruez pas les ouvertures, les fentes d'aération et d'évacuation de la chaleur.
- N'utilisez pas de jets de vapeur pour nettoyer l'appareil.
- Ne laissez pas l'appareil sans surveillance durant la cuisson, car des graisses et des huiles, en surchauffant, pourraient s'enflammer. Faites attention.
- Danger d'incendie : ne laissez aucun objet sur les surfaces de cuisson.
- **N'UTILISEZ JAMAIS L'APPAREIL EN GUISE DE CHAUFFAGE AMBIANT.**
- Les récipients et les grils à viande doivent être placés à l'intérieur du périmètre de la plaque de cuisson.



Avertissements

- Tous les récipients doivent avoir un fond plat et lisse.
- En cas de débordement, éliminez le liquide en excès de la plaque de cuisson.
- Ne renversez pas de substances acides comme du jus de citron ou du vinaigre sur la plaque de cuisson.
- Ne renversez pas de sucre ni de mélanges sucrés sur la plaque durant la cuisson.
- Ne posez pas de matériaux ou de substances (papier, plastique ou feuilles d'aluminium) risquant de fondre ou de prendre feu durant la cuisson.
- Placez les récipients directement sur la surface en vitrocéramique.
- Ne posez pas de casseroles ni de poêles vides sur les zones de cuisson allumées.
- N'utilisez pas de matériaux rêches, abrasifs, ni de racloirs métalliques tranchants.
- N'utilisez pas de produits de nettoyage à base de chlore, d'ammoniaque ou d'eau de Javel sur les parties en acier ou traitées en surface avec des finitions métalliques (ex. anodisations, nickelages, chromages).

Installation

- **CET APPAREIL NE DOIT PAS ÊTRE INSTALLÉ SUR DES BATEAUX OU DES CARAVANES.**
- Positionnez l'appareil dans le meuble avec l'aide d'une autre personne.
- Vérifiez que le matériau du meuble résiste à la chaleur.
- Vérifiez que le meuble a les ouvertures nécessaires.
- Pour éviter la surchauffe possible l'appareil ne doit pas être installé derrière une porte décorative ou un panneau.
- Un technicien habilité doit effectuer le branchement électrique.
- La mise à la terre est obligatoire selon les modalités prévues par les normes de sécurité de l'installation électrique.
- Utilisez des câbles résistant à une température d'au moins 90 °C.
- Le couple de serrage des vis des conducteurs d'alimentation du bornier doit être égal à 1,5 - 2 Nm.
- L'installation et le remplacement éventuel du câble de branchement électrique doit être exclusivement réalisé par du personnel technique autorisé.



Pour cet appareil

- Éteignez immédiatement l'appareil en cas de lézardes, de fissures ou de cassure de la surface de cuisson en vitrocéramique. Mettez l'appareil hors tension et interpellez le service d'assistance technique.
- Évitez que des objets solides et lourds ne tombent sur la surface de cuisson en l'endommageant.
- N'utilisez pas la plaque de cuisson en présence d'un four éventuellement installé en dessous et dans lequel un processus de pyrolyse est en cours.
- Ne touchez pas et ne nettoyez pas la surface de la plaque de cuisson durant le fonctionnement ou lorsque les voyants de chaleur résiduelle sont allumés.
- Activez le verrouillage des commandes en présence d'enfants ou d'animaux domestiques en mesure d'atteindre la plaque de cuisson.
- Après l'utilisation, éteignez les zones de cuisson qui restent très chaudes pendant un certain temps. Ne touchez pas les surfaces de la plaque de cuisson.
- Après utilisation, éteignez les plaques. Ne vous fiez jamais uniquement au détecteur de présence des casseroles.
- Surveillez attentivement les enfants, car ils s'aperçoivent difficilement de l'indication de chaleur résiduelle. Après l'utilisation, les zones de cuisson restent très chaudes pendant un certain temps, même si elles sont éteintes. Évitez que les enfants ne touchent les zones de cuisson.
- La surface en vitrocéramique est très résistante aux chocs. Évitez cependant que des objets solides et durs ne tombent sur la surface de cuisson car ils risquent de l'endommager s'ils sont pointus.
- N'utilisez jamais la surface en vitrocéramique comme un plan d'appui.
- S'il est présent, éliminez du couvercle les éventuels liquides ayant débordé avant de l'ouvrir.
- Avant de fermer le couvercle, laissez refroidir la plaque de cuisson.
- Les porteurs de pacemakers ou d'autres dispositifs semblables doivent s'assurer que le fonctionnement de leurs appareils n'est pas compromis par le champ inductif dont la gamme de fréquence est comprise entre 20 et 50 kHz.



Avertissements

- Conformément aux dispositions relatives à la compatibilité électromagnétique, la plaque de cuisson à induction électromagnétique appartient au groupe 2 et à la classe B (EN 55011).
- Cet appareil est conforme aux normes et aux directives actuellement en vigueur en matière de sécurité et de compatibilité électromagnétique. Nous recommandons quoi qu'il en soit aux porteurs de pacemakers de maintenir une distance minimale de 20-30 cm entre l'appareil en marche et le pacemaker. Consultez le fabricant du pacemaker pour de plus amples informations.

1.2 But de l'appareil

- Cet appareil est destiné à la cuisson d'aliments dans le milieu domestique. Toute autre utilisation est impropre.
- Cet appareil n'est pas conçu pour fonctionner avec des temporisateurs externes ou des systèmes de commande à distance.

1.3 Responsabilité du fabricant

- Le fabricant décline toute responsabilité en cas de dommages subis par les personnes et les biens, causés par :
- l'utilisation de l'appareil différente de celle prévue ;
- le non-respect des prescriptions du manuel d'instructions ;
- l'altération même d'une seule partie de l'appareil ;
- l'utilisation de pièces détachées non originales.

1.4 Plaque d'identification

La plaque d'identification contient les données techniques, le numéro de série et le marquage. N'enlevez jamais la plaque d'identification.

1.5 Ce manuel d'utilisation

Ce manuel d'utilisation fait partie intégrante de l'appareil. Conservez-le en parfait état et à portée de main de l'utilisateur pendant tout le cycle de vie de l'appareil.

- Lisez attentivement ce manuel d'utilisation avant d'utiliser l'appareil.



1.6 Élimination



Cet appareil, conforme à la directive européenne DEEE (2012/19/UE), doit être éliminé séparément des autres déchets au terme de son cycle de vie. Cet appareil ne contient pas de substances dont la quantité est jugée dangereuse pour la santé et l'environnement, conformément aux directives européennes en vigueur.

Pour éliminer l'appareil :

- Coupez le câble d'alimentation électrique et enlevez-le avec la fiche.



Tension électrique Danger d'électrocution

- Mettez l'appareil hors tension.
- Débranchez le câble d'alimentation électrique de l'installation électrique.

- Confiez l'appareil destiné à la mise au rebut aux centres de collecte sélective des déchets électriques et électroniques, ou remettez-le au revendeur au moment de l'achat d'un appareil équivalent, à raison d'un contre un.

On précise que pour l'emballage de nos produits, nous utilisons des matériaux non polluants et recyclables.

- Confiez les matériaux de l'emballage aux centres de collecte sélective.



Emballage en plastique Danger d'asphyxie

- Ne laissez jamais sans surveillance l'emballage ni ses parties.
- Évitez que les enfants jouent avec les sachets en plastique de l'emballage.



Avertissements

1.7 Comment lire le manuel d'utilisation

Ce manuel d'utilisation utilise les conventions de lecture suivantes :

Avertissements



Informations générales sur ce manuel d'utilisation, la sécurité et l'élimination finale.

Description



Description de l'appareil et de ses accessoires.

Utilisation



Informations sur l'utilisation de l'appareil et des accessoires, conseils de cuisson.

Nettoyage et entretien



Informations pour un nettoyage et un entretien corrects de l'appareil.

Installation



Informations pour le technicien qualifié concernant l'installation, la mise en fonction et l'essai.



Avertissement de sécurité



Information



Suggestion

1. Séquence d'instructions pour l'utilisation.

- Instruction d'utilisation individuelle.



2 Description

2.1 Description générale



Tableau des puissances maximales absorbées (exprimées en Watt)

Zones	Dimensions H x L (mm)	Niveau 9	Booster	Double Booster
1 - 2	210 x 210	2300	3000	-
3 - 4	160 x 160	1400	1850	2100
5	250 x 250	2300	3000	-

* les puissances sont indicatives et peuvent varier selon le récipient utilisé et les valeurs réglées.

Avantages de la cuisson par induction

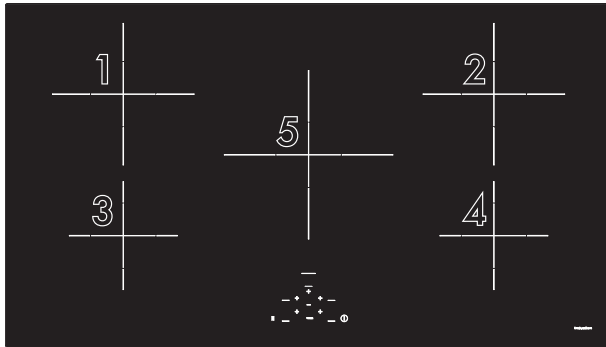

L'appareil est équipé d'un générateur à induction pour chaque zone de cuisson. Chaque générateur situé sous la surface de cuisson en vitrocéramique génère un champ électromagnétique qui induit un courant thermique à la base de la casserole. Dans la zone de cuisson à induction, la chaleur n'est plus transmise aux aliments, mais celle-ci est directement créée à l'intérieur du récipient par les courants inductifs.

- Des économies d'énergie grâce à la transmission directe de l'énergie à la casserole (une vaisselle spéciale réalisée dans un matériau magnétisable est nécessaire), par rapport à la cuisson électrique traditionnelle.
- Plus de sécurité grâce à la transmission d'énergie qui concerne uniquement le récipient posé sur la plaque de cuisson.
- Un haut rendement au niveau de la transmission d'énergie de la zone de cuisson à induction à la base de la casserole.
- Grande rapidité de réchauffement. Réduction du danger des brûlures car la surface de cuisson n'est chauffée que par la base de la casserole ; les aliments qui débordent ne s'y collent pas.



Description

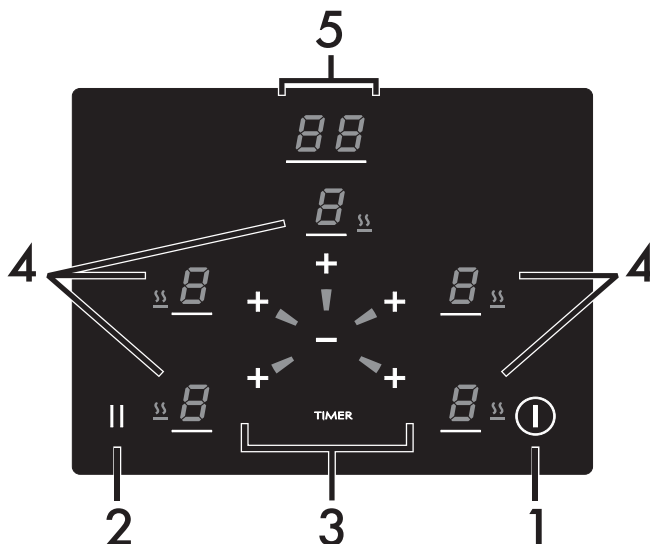

2.2 Panneau de commandes



1 Bouton On/Off

2 Touche fonction pause.

3 Zone de programmation des zones de cuisson et du minuteur

i Cette zone est équipée de 5 DEL radiales qui vont de la touche  aux touches , qui s'allument pour indiquer l'activation de la zone de cuisson correspondante.

4 Afficheur des zones de cuisson

5 Afficheur de la minuterie

Gestion de la puissance

La plaque de cuisson est munie d'un module de gestion de la puissance qui en optimise/limite les consommations. Si les niveaux de puissance globaux sélectionnés dépassent la limite maximale admise, la carte électronique gère automatiquement la puissance distribuée par les plaques. Le module essaiera de maintenir les niveaux maximums de puissance distribuable. Les niveaux sélectionnés par la gestion automatique s'affichent.



La priorité est donnée par la première zone sélectionnée dans l'ordre chronologique.



Le module de gestion de la puissance n'influence pas l'absorption électrique totale de l'appareil.



3 Utilisation

3.1 Avertissements



Haute température Risque de brûlures

- Protégez vos mains avec des gants thermiques durant l'emploi.
- Ne touchez pas et ne nettoyez pas la surface de la plaque de cuisson durant le fonctionnement ou lorsque les voyants de chaleur résiduelle sont allumés.
- Ne posez pas de casseroles ni de poêles vides sur les zones de cuisson allumées.
- Ne laissez pas les enfants de moins de 8 ans s'approcher de l'appareil durant son fonctionnement.
- Activez le verrouillage des commandes en présence d'enfants ou d'animaux domestiques en mesure d'atteindre la plaque de cuisson.
- Après l'utilisation, éteignez les zones de cuisson qui restent très chaudes pendant un certain temps. Ne touchez pas les surfaces de la plaque de cuisson.



Haute température Risque d'incendie ou d'explosion

- N'utilisez pas et ne laissez pas de matériaux inflammables à proximité de l'appareil ou directement sous la plaque de cuisson.
- N'utilisez pas de boîtes, de récipients fermés, de vaisselle et de boîtes en plastique pour la cuisson.
- Ne laissez pas l'appareil sans surveillance durant la cuisson, car des graisses et des huiles peuvent s'en écouler.
- En cas de lézardes, de fissures ou s'il est impossible d'éteindre l'appareil, débranchez-le du secteur et appelez le Service d'assistance.



Utilisation impropre Risque de dommages aux surfaces

- N'utilisez pas la plaque de cuisson en présence d'un four éventuellement installé en dessous et dans lequel un processus de pyrolyse est en cours.
- Ne posez pas sur la plaque de cuisson des casseroles dont le fond n'est pas parfaitement plat et régulier.
- Évitez que des objets solides et lourds ne tombent sur la surface de cuisson en l'endommageant.
- N'utilisez pas la plaque comme surface d'appui.



Utilisation

3.2 Opérations préliminaires

Pour éliminer l'éventuelle humidité qui s'est accumulée au cours de la fabrication, pour le fonctionnement correct des circuits électroniques et du clavier des commandes :

1. Enlevez les pellicules de protection des surfaces extérieures de l'appareil et des accessoires.
2. Enlevez les éventuelles étiquettes (à l'exception de la plaque contenant les données techniques).

3.3 Utilisation de la plaque de cuisson

Tous les contrôles et les commandes de l'appareil sont réunis sur le panneau frontal. Utilisez la plaque de cuisson à induction par l'intermédiaire des touches à capteur Touch-Control. Effleurez un symbole de la surface en vitrocéramique. Chaque effleurement est confirmé par un signal sonore.

Premier allumage



Durant la première connexion au réseau électrique, un contrôle automatique allume tous les voyants pendant quelques secondes.

Pour allumer la plaque de cuisson, appuyez sur la touche  ; l'allumage est confirmé par un signal sonore. Les afficheurs des zones de cuisson afficheront



Liste des symboles



Touche On/Off : allume ou éteint la plaque de cuisson.



Touche pause : interrompt la fonctionnalité de l'appareil.



Touche augmentation de la valeur.



Touche diminution de la valeur.



Touche activation du minuteur.



Icône de la fonction Warming.

Afficheur des zones de cuisson



Indique le niveau de puissance sélectionné pour chaque zone.

Afficheur de la minuterie



Montre les chiffres du minuteur autonome et du minuteur pour la cuisson temporisée.

Diamètre minimum des casseroles

Assurez-vous que les casseroles aient un diamètre minimum égal à celui qui est indiqué dans le tableau suivant.

Zones	∅ minimum (cm)	∅ recommandé (cm)
1 - 2	9 - 11	21
3 - 4	7 - 9	16
5	11 - 13	25



Veillez tenir compte de ce qui suit :

- Placez les casseroles centrées par rapport aux zones hachurées.
- Ne couvrez pas le panneau de commande.
- Ne vous approchez pas des bords du verre.
- Un gril à viande éventuel doit avoir des dimensions maximales de 36 x 25 cm et ne peut être utilisé que sur la zone **5** en position horizontale, après un préchauffage de 2/3 minutes à bas niveaux de puissance.

Récipients utilisables pour la cuisson à induction

Les récipients utilisés pour la cuisson à induction doivent être en métal et avoir des propriétés magnétiques et un fond aux dimensions suffisantes.

Récipients appropriés :



- Récipients en acier émaillé au fond épais.
- Récipients en fonte au fond émaillé.
- Récipients en inox multicouche, en acier ferritique inoxydable et en aluminium à fond spécial.

Récipients inappropriés :

- Récipients en cuivre, en aluminium, en verre réfractaire, en bois, en céramique et en terre cuite.

Pour vérifier si la casserole est adéquate, il suffit d'approcher un aimant au fond : s'il est attiré, la casserole est indiquée pour la cuisson à induction.

Si vous ne disposez pas d'un aimant, vous pouvez verser dans la casserole une petite quantité d'eau, posez-la sur une zone de cuisson et allumez la plaque.

Le symbole  en alternance avec  indique que la casserole n'est pas adaptée ou bien qu'elle est manquante.

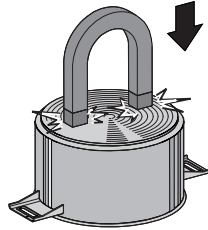

Utilisez exclusivement des récipients ayant un fond parfaitement plat, indiqués pour les plaques à induction. L'utilisation des casseroles au fond irrégulier pourrait compromettre l'efficacité du système de réchauffage jusqu'à empêcher la détection de la casserole sur la plaque.



Veillez à ne pas placer les casseroles sur les commandes avant de l'appareil.



Limitation de la durée de cuisson

La plaque de cuisson est équipée d'un dispositif automatique qui limite la durée du fonctionnement. Si vous ne modifiez pas les réglages de la plaque de cuisson, la durée de fonctionnement maximum de chaque zone dépend du niveau de puissance sélectionné. Lorsque vous activez le dispositif de limitation de la durée du fonctionnement, la zone de cuisson s'éteint, un court signal est émis et si elle est chaude, les indicateurs de chaleur résiduelle s'affichent.

Niveau de puissance sélectionné	Durée maximum de la cuisson en heures
1	8 ½
2	6 ½
3	5 ½
4	4 ½
5	3 ½
6 - 7 - 8 - 9	1 ½

Protection contre la surchauffe

Lorsque vous utilisez la plaque de cuisson à la puissance maximale pendant une longue période, l'électronique peut avoir des problèmes de refroidissement si la température ambiante est élevée.

Si la température de l'électronique interne dépasse le seuil de sécurité, l'appareil s'éteindra automatiquement et l'inscription « ER21 » s'affichera (voir « Codes erreur »).

Conseils pratiques pour économiser l'énergie

- Le diamètre de la base de la casserole ne doit être plus grand que la zone de cuisson.
- Les casseroles ne doivent pas être placées hors du périmètre de la plaque et sur les commandes frontales.
- Lors de l'achat d'une casserole, vérifiez si le diamètre indiqué correspond au fond ou à la partie supérieure du récipient, car celle-ci est presque toujours plus grande que le fond.
- En préparant des plats exigeant une longue cuisson, vous pouvez économiser du temps et de l'énergie en utilisant une cocotte minute qui permet également de préserver les vitamines contenues dans les aliments.
- Assurez-vous que la cocotte minute contient suffisamment de liquide car toute surchauffe causée de la manque de liquide risque d'endommager la casserole et la zone de cuisson.
- Si possible, couvrez toujours les casseroles avec un couvercle adéquat.
- Choisissez la casserole pour la quantité d'aliments à cuire. Une grande casserole mais demi vide entraîne un gaspillage d'énergie.





Si l'on utilise simultanément la plaque de cuisson et le four, la limite maximale de puissance utilisable par le circuit électrique pourrait être dépassée dans certaines conditions.



Niveaux de puissance

La puissance de la zone de cuisson peut être réglée sur des niveaux différents. Le tableau fournit les indications relatives aux différents types de cuisson.

Niveau de puissance	Approprié pour :
0	Position OFF
	Maintien au chaud/en ébullition
1 - 2	Cuisson de quantités réduites d'aliments (puissances minimales)
3 - 4	Cuisson normale
5 - 6	Cuisson de grandes quantités d'aliments, rôtissage de pièces plus grandes
7 - 8	Rôtir, rissoler avec de la farine
9	Rôtir
P /  	Rôtir / Rissoler, cuire (puissance maximale)*

* voir fonction Booster et Double Booster

Allumage/extinction de la plaque

Pour activer la plaque de cuisson, il est nécessaire de maintenir la touche On/Off

 enfoncée pendant au moins 1 seconde ; pour la désactiver, répétez cette dernière opération.





La plaque se désactivera automatiquement au bout de quelques secondes si aucune valeur de puissance n'a été sélectionnée.

Allumage automatique de la zone de cuisson





Le plateau est équipé d'un système de détection automatique des récipients.

Après avoir allumé la plaque :

- Placez un récipient (adapté à la cuisson à induction et pas vide) sur la zone de cuisson que vous souhaitez utiliser.
- La touche correspondante à la zone avec le récipient s'allume automatiquement en affichant  et la DEL radiale s'allumera.
- Sélectionnez la zone à l'aide de la touche  correspondante.



Réglage de la zone de cuisson

Après avoir sélectionné une zone de

cuisson, utilisez les touches  et  pour faire défiler les niveaux de puissance. Maintenez ces touches enfoncées pour un défilement rapide.

L'afficheur de la zone utilisée indique la valeur de la puissance réglée.



Le choix des niveaux de puissance est cyclique, ce qui signifie que lorsque le niveau maximal (Booster ou Double



Booster) est sélectionné, la touche  relance la sélection du niveau 0 et, à partir du niveau 0 les niveaux en ordre décroissant peuvent être sélectionnés par la touche .



Utilisation

Extinction de la zone de cuisson





Utilisez les touches  ou  jusqu'à sélectionner le niveau  pour éteindre une zone.

 Pour éteindre simultanément toutes les zones de cuisson, enfoncez la touche On/Off  pendant au moins 2 secondes.

Fonction Warming

 Cette fonction permet de garder au chaud les aliments déjà cuits ou de garder l'eau en ébullition. Correspond au niveau de puissance compris entre **0** et **1**.

Pour activer la fonction Warming après avoir allumé la plaque de cuisson :

1. Sélectionnez une zone de cuisson à l'aide de la touche  ; l'afficheur correspondant montre .
2. Appuyez à nouveau sur  ; l'afficheur de la zone de cuisson sélectionnée indique le symbole  à côté du symbole .

Pour désactiver la fonction Booster, il suffit de sélectionner un autre niveau de puissance ou bien d'éteindre l'appareil.

Fonction Booster





Utilisation impropre Risque de brûlures

- N'utilisez pas les fonctions Booster et Double Booster pour réchauffer des aliments gras ou huileux, ils pourraient prendre feu.



Cette fonction vous permet d'utiliser la puissance maximale distribuée de la zone de cuisson, elle est utile pour amener de grandes quantités d'eau à ébullition.

Après avoir allumé la plaque de cuisson et sélectionné une zone de cuisson, utilisez les touches  ou  jusqu'à sélectionner le niveau de puissance  sur l'afficheur. Pour désactiver la fonction Booster, il suffit de sélectionner un autre niveau de puissance.



Fonction Double Booster (uniquement pour les zones 3 et 4)

La fonction Double Booster permet d'obtenir plus de puissance que la fonction Booster.

Après avoir activé la fonction Booster pour la zone 3 ou 4, appuyez sur la touche



; les symboles apparaîtront en séquence. Pour désactiver la fonction Double Booster, il suffit de sélectionner un autre niveau de puissance.



Les fonctions Booster et Double Booster restent actives au maximum pendant 5 minutes, après quoi le niveau de puissance baisse automatiquement au niveau 9.

Indicateurs de chaleur résiduelle



Utilisation impropre Risque de brûlures

- Surveillez attentivement les enfants, car ils s'aperçoivent difficilement de l'allumage des indicateurs de chaleur résiduelle. Après l'utilisation, les zones de cuisson restent très chaudes pendant un certain temps, même si elles sont éteintes. Évitez que les enfants y posent les mains.

Après utilisation, et même lorsque l'appareil est éteint, les afficheurs des zones de cuisson affichent les symboles suivants, par

ordre croissant de température :  

et , pour indiquer que la zone correspondante est encore chaude.

Lorsque la température descend en dessous du seuil de sécurité, les indicateurs correspondants disparaissent.

Tableau des indications de cuisson

Le tableau suivant indique les valeurs de puissance qui peuvent être sélectionnées et au niveau de chaque valeur est indiqué le type de mets à préparer. Les valeurs peuvent varier selon la quantité d'aliments et le goût du consommateur.

Niveau de puissance	Approprié pour :
1 - 2	Réchauffer des plats, maintenir en ébullition de petites quantités d'eau, battre des sauces au jaune d'œuf ou au beurre.
3 - 4	La cuisson des aliments solides et liquides, maintenir de l'eau en ébullition, décongeler des surgelés, cuire des omelettes de 2-3 œufs, des plats à base de fruits et de légumes, des cuissons diverses.
5 - 7	La cuisson de viandes, de poissons et de légumes à l'eau, plats contenant une quantité plus ou moins importante d'eau, préparation de confitures, etc.
8-9	Rôtis de viande ou de poissons, côtes de bœuf, foie, rissoler des viandes ou des poissons, cuire des œufs, etc.
Booster et Double Booster	Amener rapidement l'eau à ébullition.



3.4 Fonctions spéciales

Fonction Pause





- Cette fonction permet d'interrompre le fonctionnement de toutes les zones de cuisson et de tous les minuteurs en cours.
- La fonction Pause peut être maintenue pendant 10 minutes maximum, au bout desquelles l'appareil s'éteint.

Pour activer la fonction Pause, avec au moins une zone de cuisson active, appuyez

sur la touche . Le symbole  et

l'icône  apparaissent sur les afficheurs de toutes les zones de cuisson au-dessus de la touche Pause.

Pour désactiver la fonction Pause :

1. Appuyez sur la touche .
2. Puis appuyez sur n'importe quelle touche .
3. La fonction pause est maintenant désactivée et les fonctions précédemment programmées sont restaurées.





- Pendant la fonction Pause, la limitation de la durée de cuisson et les symboles de chaleur résiduelle restent actifs, tandis que les fonctions Booster sont désactivées.
- En cas de panne de courant et de réinitialisation ultérieure, la fonction pause sera désactivée.

Verrouillage des commandes



Avec cette fonction, il est possible de désactiver toutes les touches de l'appareil, à l'exception de la touche . Le verrouillage reste actif même si la plaque de cuisson est éteinte puis rallumée.

Cette fonction est utile pour prévenir des activations accidentelles (par ex. de la part des enfants). Pour activer le verrouillage des commandes, il est nécessaire que la plaque de cuisson soit allumée, sans casseroles et avec les zones de cuisson sur **0** :



1. Appuyez simultanément sur les touches  et  ; un signal sonore est émis.
2. Immédiatement après, appuyez sur  ; un autre signal sonore est émis.

Les commandes sont maintenant verrouillées et les zones de cuisson affichent

les symboles  qui clignotent pendant environ 10 secondes, après quoi la plaque de cuisson s'éteint.

Lorsque l'appareil est remis sous tension, les affichages des zones de cuisson indiquent

à nouveau .

- Pour désactiver temporairement le Verrouillage des commandes, appuyez simultanément sur les touches  et . Il sera rétabli au prochain allumage.
- Pour désactiver définitivement le Verrouillage des commandes, suivez les instructions décrites pour l'activer.

Si une zone est chaude, le symbole  s'affichera en alternance avec le symbole





3.5 Fonctions minuteur

Minuteur



- Cette fonction permet de programmer un minuteur qui émet un signal sonore à la fin du temps souhaité. Elle n'interrompt pas le fonctionnement des zones de cuisson.
- Le minuteur reste actif même lorsque l'appareil est éteint.
- Vous pouvez sélectionner un maximum de 99 minutes.

Après avoir allumé la plaque, sans avoir sélectionné une zone de cuisson :

1. Attendez environ 10 secondes, les afficheurs des zones de cuisson commenceront à clignoter.
2. Appuyez sur la touche **TIMER**.
3. L'afficheur du minuteur indique



et la DEL située en dessous s'allume en clignotant.

4. Appuyez à nouveau sur **TIMER** pour augmenter les minutes et  pour les réduire. Maintenez ces touches enfoncées pour un avancement rapide.

Après quelques instants, la minuterie est activée et le compte à rebours commence ; la DEL ci-dessous devient fixe.

Lorsque le temps est écoulé, l'écran de la minuterie affiche les chiffres « 00 » accompagné d'une sonnerie. Appuyez sur n'importe quelle touche pour l'arrêter.



Lorsque le compte à rebours est inférieur à une minute, l'afficheur indique les secondes décroissantes accompagnées d'une DEL clignotante en bas à droite.



FR

Modifier et désactiver le minuteur



Si plus d'une minuterie est active, l'afficheur de la minuterie indique les minutes restantes de la minuterie la plus proche de la fin.

Pour modifier et désactiver le minuteur pendant le compte à rebours :

1. Appuyez sur la touche  pour activer la plaque de cuisson (si elle est éteinte) et attendez 10 secondes. Si la plaque de cuisson est allumée, appuyez sur la touche **TIMER**.
 - L'afficheur du minuteur indique le nombre de minutes restantes jusqu'à la fin.
2. Utilisez les touches **TIMER** ou  pour modifier la durée de la minuterie ou la réinitialiser.
3. Après quelques secondes, la minuterie démarrera le nouveau compte à rebours ou sera désactivée.



Utilisation

Cuisson temporisée



- Cette fonction permet de programmer l'extinction automatique d'une zone de cuisson au bout du temps souhaité.
- La cuisson temporisée peut être réglée pour toutes les zones de cuisson.
- En plus des minuteries de cuisson, il est possible de régler une minuterie indépendante.
- Vous pouvez sélectionner un maximum de 99 minutes.

Pour régler une cuisson temporisée, une zone de cuisson doit être sélectionnée auparavant à l'aide d'une des touches



Le réglage, la modification et la désactivation des minuteries de cuisson suivent la même logique que le minuteur (voir les instructions correspondantes - « Fonctions minuteur »), après avoir sélectionné les zones de cuisson concernées.

Lorsqu'une minuterie pour la cuisson temporisée a été activée, une DEL s'allume autour de l'affichage de la minuterie indiquant la position de la zone de cuisson concernée (ex : zone avant gauche et zone

arrière droite : .



Fonction Recall



Cette fonction permet de restaurer certaines opérations démarrées après un arrêt involontaire.

En cas d'arrêt involontaire, effectuez les opérations suivantes dans les 6 secondes :

1. Allumez l'appareil.

- Les afficheurs des zones de cuisson indiquent le symbole  clignotant.

2. Tout de suite après, appuyez sur la touche pause  pour rétablir les fonctions précédemment actives.

Fonctionnalités restaurables :

- 1 Niveaux de puissance des zones de cuisson.
- 2 Minuteur et cuisson temporisée.
- 3 Accélération de réchauffage.
- 4 Fonctions Booster et Double Booster.
- 5 Verrouillage des commandes.

Toutes les autres fonctionnalités ne seront pas restaurées.



3.6 Codes erreur

En cas de dysfonctionnement ou de comportement anormal, l'appareil affiche le code d'erreur associé sur les afficheurs des zones de cuisson.

Les codes d'erreur commencent toujours par « **E** » ou « **Er** », suivis d'un chiffre.

Les codes d'erreur pouvant être gérés sans l'intervention de l'Assistance Technique sont énumérés ci-dessous.

- **Er03** : Retirez tous les matériaux ou les récipients de la zone de commandes avant.
- **E2** : Vérifiez que les récipients conviennent à la cuisson par induction et qu'ils ne soient pas vides ; laissez l'appareil refroidir.



Si ces codes d'erreur sont fréquents, contactez l'Assistance Technique.

Pour tous les autres, notez le code si possible et contactez le Service d'Assistance Technique.



4 Nettoyage et entretien

4.1 Avertissements



Utilisation impropre Risque de dommages aux surfaces

- N'utilisez pas de jets de vapeur pour nettoyer l'appareil.
- Ne renversez pas de sucre ni de mélanges sucrés sur la plaque durant la cuisson.
- Ne posez pas sur la plaque de cuisson de matériaux ou de substances (plastique ou feuilles d'aluminium) risquant de fondre durant la cuisson.
- Nettoyez constamment les touches à capteur et n'y posez aucun type d'objet.
- N'utilisez pas de produits de nettoyage à base de chlore, d'ammoniaque ou d'eau de Javel sur les parties en acier ou traitées en surface avec des finitions métalliques (ex. anodisations, nickelages, chromages).
- N'utilisez pas de détergents abrasifs ou corrosifs sur les parties en verre (ex. produits en poudre, détachants et éponges métalliques). Utilisez éventuellement des outils en bois ou en plastique.

4.2 Nettoyage des surfaces

Pour une bonne conservation des surfaces, nettoyez-les régulièrement après chaque utilisation, après les avoir laissées refroidir.

4.3 Nettoyage ordinaire hebdomadaire

Nettoyez et soignez la plaque de cuisson une fois par semaine avec un produit courant pour le nettoyage du verre. Respectez toujours les instructions du producteur. Le silicone présent dans ces produits génère une pellicule de protection hydrofuge et anti-saleté. Toutes les taches restent sur la pellicule et peuvent être facilement éliminées. Ensuite, séchez la surface avec un chiffon propre. Veillez à ne pas laisser de restes de détergent sur la surface de cuisson pour éviter toute réaction agressive au réchauffement entraînant une modification de la structure.

4.4 Taches d'aliments ou résidus

Les éventuelles traces claires dues à l'utilisation de casseroles à fond en aluminium peuvent être éliminées avec un chiffon humide imprégné de vinaigre. Si, après la cuisson, il devait rester des résidus brûlés, enlevez-les, rincez à l'eau et essuyez bien avec un chiffon propre.

Les grains de sable tombés sur la plaque de cuisson durant le nettoyage de la salade ou des pommes de terre, risquent de rayer la surface lorsque vous déplacez les casseroles.

Éliminez immédiatement les éventuels grains de sable de la surface de cuisson.



Les changements de couleur n'influencent ni le fonctionnement ni la stabilité du verre. En effet, il ne s'agit pas de modifications du matériau de la plaque de cuisson, mais de simples résidus qui n'ont pas été éliminés et qui ont carbonisé.

Des **zones brillantes** peuvent se former suite au frottement du fond des casseroles, surtout si celles-ci sont en aluminium, et à l'utilisation de détergents non appropriés. Il est difficile de les éliminer avec des produits de nettoyage courants. Il peut être nécessaire de répéter plusieurs fois les opérations de nettoyage. L'utilisation de détergents agressifs ou le frottement opéré par le fond des casseroles risque d'effacer avec le temps les décorations de la plaque de cuisson et de contribuer à la formation de taches.

4.5 Que faire si...

La plaque de cuisson ne fonctionne pas :

- Contrôlez que la plaque de cuisson est branchée et que l'interrupteur général est activé.
- Contrôlez qu'il n'y a pas de coupures de courant.
- Contrôlez que le fusible ne s'est pas déclenché. Le cas échéant, remplacez le fusible.
- Contrôlez que l'interrupteur magnéto-thermique du circuit domestique ne s'est pas déclenché. Le cas échéant, activez de nouveau l'interrupteur.

Les résultats de la cuisson ne sont pas satisfaisants :

- Contrôlez que la température de cuisson n'est ni trop haute ni trop basse.

La plaque de cuisson produit de la fumée :

- Laissez refroidir et nettoyez la plaque après la cuisson.
- Contrôlez que les aliments n'ont pas débordé et éventuellement utilisez un récipient plus grand.

Les fusibles ou l'interrupteur magnéto-thermique du circuit domestique se déclenchent continuellement :

- Contactez le Service d'Assistance ou un électricien.

Présence de cassures ou de fissures sur la plaque de cuisson :

- Éteignez immédiatement l'appareil, débranchez-le du secteur et appelez le Service d'Assistance.



Installation

5 Installation

5.1 Branchement électrique



Tension électrique
Danger d'électrocution

- Un technicien habilité doit effectuer le branchement électrique.
- Munissez-vous de équipements de protection individuelle.
- La mise à la terre est obligatoire selon les modalités prévues par les normes de sécurité de l'installation électrique.
- Mettez l'appareil hors tension.
- Ne tirez jamais le câble pour débrancher la fiche.
- Utilisez des câbles résistant à une température d'au moins 90 °C.
- Le couple de serrage des vis des conducteurs d'alimentation du bornier doit être égal à 1,5 - 2 Nm.

Informations générales

Vérifiez que les caractéristiques du réseau électrique sont adéquates aux données indiquées sur la plaque.

La plaque d'identification, avec les données techniques, le numéro de série et le marquage, est placée dans une position bien visible sur l'appareil.

N'enlevez jamais la plaque.

Effectuez la mise à la terre avec un câble plus long que les autres câbles d'au moins 20 mm.

Selon les modèles, l'appareil peut être branché des manières suivantes :

- 380-415 V 3N~

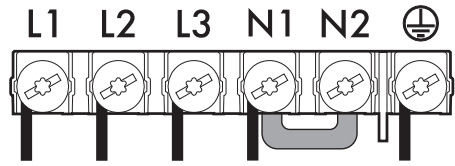

Câble **pentapolaire 5 x 2,5 mm²**.

- 220-240 V 3~ / 380-415 V 2N~

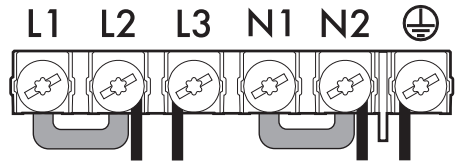

Câble **tétrapolaire 4 x 4 mm²**.

- 220-240 V 1N~

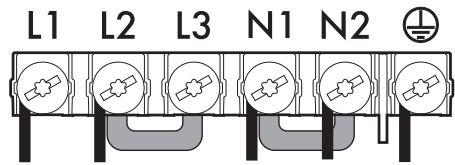

Câble **pentapolaire 5 x 4 mm²**



Pour tous les branchements, utilisez toujours les shunts fournis.

Branchement fixe

Préparez sur la ligne d'alimentation un dispositif d'interruption onnipolaire conformément aux règles d'installation.



Le dispositif d'interruption doit être situé dans une position facilement accessible et à proximité de l'appareil.



Faites passer le câble d'alimentation à l'arrière du meuble. Veillez à ce qu'il n'entre pas en contact avec la partie inférieure de la plaque de cuisson ou avec un éventuel four encastré en dessous.



Veillez à ne pas brancher d'autres appareils électriques. Les câbles d'alimentation ne doivent jamais se trouver au contact des zones de cuisson chaudes.

Essais de bon fonctionnement

Effectuez quelques essais de bon fonctionnement à la fin de l'installation. En cas de non-fonctionnement, après s'être assuré d'avoir suivi correctement les instructions, débranchez l'appareil et contactez le service d'Assistance.

5.2 Pour l'installateur

- Ne pliez ou ne coincez pas le câble de raccordement au réseau électrique.
- L'appareil doit être installé selon les schémas d'installation.
- Si l'appareil ne fonctionne pas correctement après avoir effectué toutes les vérifications, appelez le service après-vente autorisé le plus proche de chez vous.
- Lorsque l'appareil est correctement installé, veuillez instruire l'utilisateur sur la méthode de fonctionnement correcte.

5.3 Procédure de limitation de puissance (exclusivement pour l'installateur)



- Cet appareil est configuré en usine pour fonctionner à la puissance de **7,4 kW**.
- Le menu technique comporte un total de 4 options, marquées par la lettre « **C** » et un numéro progressif et, à leur tour, ont différents degrés de réglage.

FR

Accès au menu technique

Pour modifier la puissance maximale absorbée par l'appareil, il est nécessaire d'entrer dans le menu technique. Lors du premier branchement au secteur, ou après avoir débranché et rebranché l'appareil, suivez ces instructions dans les 2 minutes :

1. Maintenez enfoncé .
2. Avec la touche  enfoncée, appuyez sur  ; un signal sonore est émis.
3. Immédiatement après, appuyez sur la touche  de la zone avant gauche ; un autre signal sonore est émis.

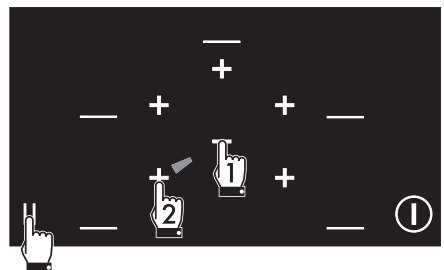





Installation



Maintenant l'accès au menu technique est effectué et les touches peuvent être relâchées.

L'afficheur de la zone avant gauche indique le code qui distingue l'option : le symbole

 apparaît en alternance avec le



symbole . L'afficheur de la zone arrière gauche indique les niveaux de réglage correspondants aux niveaux de puissance, qui peuvent être sélectionnés à l'aide de la touche  de la zone arrière gauche.

 Il n'est possible de faire défiler les degrés de réglage que dans le sens croissant : une fois le degré maximum atteint, la sélection revient au début.

 Dans le menu technique, à l'aide de la touche , il est possible d'accéder aux options marquées « C1 », « C2 » et « C3 », mais les degrés de réglages ne peuvent pas être sélectionnés.

Sortie du menu technique

Pour quitter le menu technique en enregistrant les modifications :

1. Appuyez sur la touche  ; tous les afficheurs de la zone de cuisson montrent le symbole  accompagné d'un signal sonore.
2. Appuyez sur n'importe quelle touche ; tous les voyants s'allument pendant quelques instants et l'appareil s'éteint.

Pour quitter le menu technique en ignorant les modifications :

1. Appuyez sur la touche  ; l'appareil est redémarré.

Tableau des degrés de réglage et des niveaux de puissance

Degré de réglage	Niveau de puissance (kW)
0 (par défaut)	7,4
1	6,0
2	5,5
3	5,0
4	4,5
5	4,0
6	3,6
7	3,0
8	2,5

5.4 Indications de sécurité



Dégagement de chaleur durant le fonctionnement de l'appareil
Risque d'incendie

- Vérifiez que le matériau du meuble résiste à la chaleur.
- Vérifiez que le meuble a les ouvertures nécessaires.
- N'obstruez sur aucun type d'installation la grille d'aération située à l'avant du produit.

Les placages, les colles ou les revêtements en plastique des meubles adjacents doivent être thermorésistants (>90°C), dans le cas contraire, ils risquent de se déformer dans le temps.



La distance minimale à observer entre les hottes aspirantes et la surface de cuisson doit correspondre au moins à celle indiquée dans les instructions de montage de la hotte aspirante.

Respectez également les distances minimales des découpes de la plaque à l'arrière d'après les illustrations de montage.

5.5 Découpe du plan de travail



Cette intervention nécessite de travaux de maçonnerie et/ou de menuiserie, par conséquent elle doit être effectuée par un technicien qualifié. L'installation est réalisable sur différents matériaux comme la maçonnerie, le métal, le bois massif et le bois revêtu de stratifié plastique, à condition qu'ils soient résistants à la chaleur (>90°C).

Faites une ouverture dans le plan de travail du meuble des dimensions indiquées (mm).

Dimensions encastrement

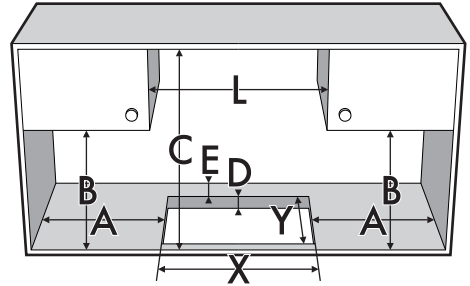
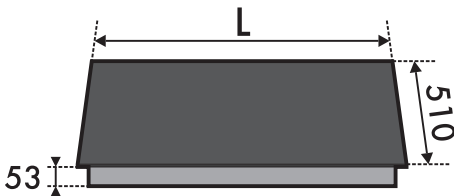

L		X		Y	
900		839 ÷ 844		482 ÷ 486	
A	B	C	D	E	
min. 50	min. 460	min. 750	20÷60	min. 50	

Joint de la plaque de cuisson

Avant le montage, pour éviter les infiltrations de liquides entre le cadre de la plaque de cuisson et le plan de travail, positionnez le joint fourni tout autour de la plaque de cuisson.

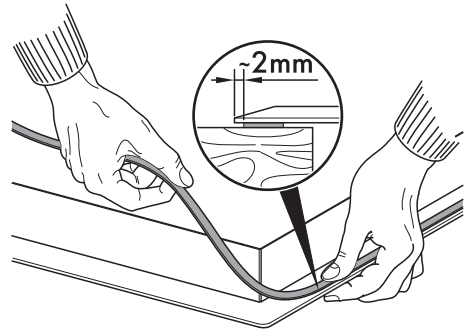

Ne fixez pas la plaque de cuisson avec du silicone. Au besoin, vous ne pourriez pas démonter la plaque de cuisson sans l'endommager.



Installation

Encastrement au ras

Pour ce type de plaques de cuisson, il est nécessaire d'ajouter un fraisage dans le trou d'encastrement pour l'installation de l'appareil au ras du plan de travail.

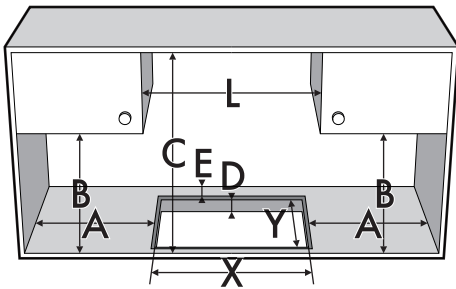
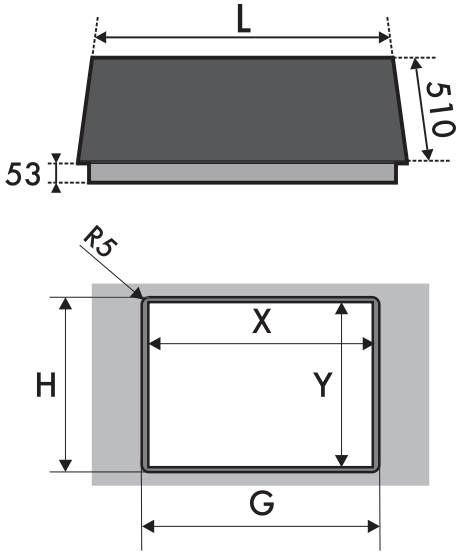

L	H	G	X	Y
900	514	904	839 ÷ 844	482 ÷ 486
A	B	C	D	E
min. 50	min. 460	min. 750	20 ÷ 60	min. 50

Après avoir étalé le joint autocollant (A) sur la surface en verre et après avoir positionné et fixé la plaque de cuisson au moyen de brides, remplissez les bords de silicone isolant (B) et nettoyez en cas de débordements.

Pour démonter la plaque de cuisson, coupez le silicone avec un cutter avant d'essayer d'extraire la plaque (C).

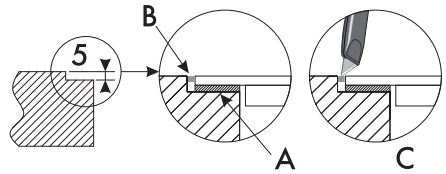

5.6 Encastrement

Sur le compartiment d'encastrement du four



S'il est installé au-dessus d'un four, ce dernier doit être équipé d'une turbine de refroidissement.

La distance entre la plaque de cuisson et les meubles de cuisine ou les appareils encastrables doit garantir une aération suffisante ainsi qu'une évacuation suffisante de l'air. Si elle est installée au-dessus d'un four, laissez un espace entre le fond de la plaque de cuisson et la partie du produit installé en dessous.

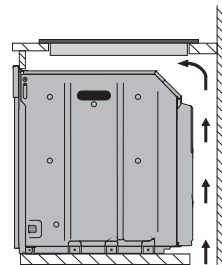

avec une ouverture sur le fond

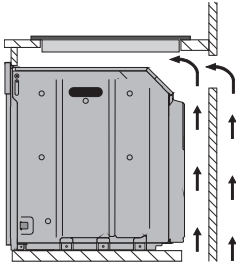

avec une ouverture sur le fond et à l'arrière

Sur un compartiment neutre ou des tiroirs

En présence d'autres meubles (parois latérales, tiroirs, etc.), d'un lave-vaisselle ou d'un réfrigérateur sous la plaque de cuisson, installez un double fond en bois à une distance minimale de **20 mm** du bord inférieur de la plaque de cuisson, pour éviter des contacts accidentels. Le double fond doit pouvoir être démonté en n'utilisant que des outils spécifiques.

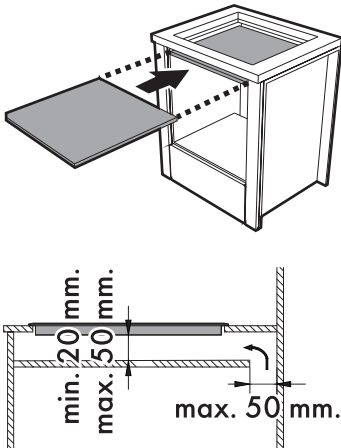

avec une ouverture sur le fond

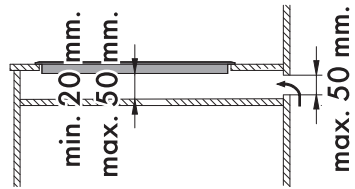

avec une ouverture à l'arrière



Si l'utilisateur n'installe pas le double fond en bois, il s'expose au risque d'un contact accidentel avec des parties tranchantes ou chaudes.

Aération

On illustre ci-après deux cas d'installation adéquate avec une aération correcte et un cas d'installation erronée à éviter.

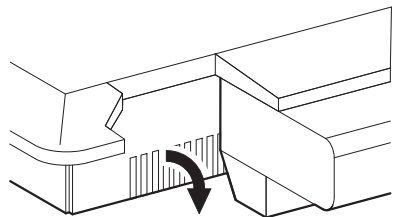
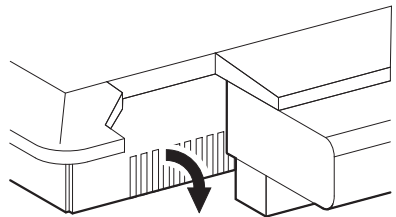

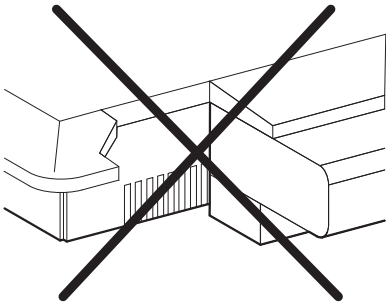

Pinces de fixation

Pour garantir la fixation et un centrage optimal, positionnez les pinces fournies :

1. Encastrez les pinces en les introduisant horizontalement et en exerçant une légère pression au niveau de l'ouverture.

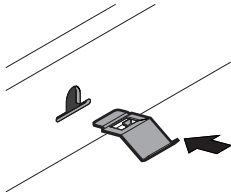

2. Ensuite, tournez-les vers le haut pour les encastrer définitivement.

