

Innehåll

| | |
|--------------------------------------|-----------|
| 1 Anvisningar | 4 |
| 1.1 Allmänna säkerhetsanvisningar | 4 |
| 1.2 Apparatens syfte | 8 |
| 1.6 Bortskaffning | 8 |
| 1.7 Så här läser du bruksanvisningen | 9 |
| 2 Beskrivning | 10 |
| 2.1 Allmän beskrivning | 10 |
| 2.2 Kontrollpanel | 11 |
| 3 Användning | 13 |
| 3.1 Anvisningar | 13 |
| 3.2 Förberedelser | 14 |
| 3.3 Användning av spishällen | 14 |
| 3.4 Extrafunktioner | 22 |
| 3.5 Specialfunktioner | 25 |
| 3.6 Inställningsmeny | 26 |
| 3.7 Meny | 28 |
| 3.8 Felkoder | 31 |
| 4 Rengöring och underhåll | 32 |
| 4.1 Anvisningar | 32 |
| 4.2 Rengöring av ytorna | 32 |
| 4.3 Vanlig rengöring varje vecka | 32 |
| 4.4 Matsänk eller rester | 32 |
| 4.5 Vad gör man om... | 33 |
| 5 Installation | 34 |
| 5.1 Elektrisk anslutning | 34 |
| 5.2 Anvisningar för installatören | 35 |
| 5.3 Säkerhetsanvisningar | 35 |
| 5.4 Effektbegränsning | 36 |
| 5.5 Utskäring av arbetsytan | 36 |
| 5.6 Inbyggnad | 37 |

ÖVERSÄTTNING AV BRUKSANVISNING I ORIGINAL

Aktuella anvisningar gäller endast de länder som anges på dekalen med tekniska egenskaper som sitter på apparaten. Denna häll för inbyggnad tillhör klass 3.

Vi rekommenderar att noga läsa denna bruksanvisning som innehåller all den information som behövs för att bevara apparatens utseende och funktion. För mer information om produkten: www.smeg.com



Anvisningar

1 Anvisningar

1.1 Allmänna säkerhetsanvisningar

Skador på person

- Apparaten och dess åtkomliga delar blir mycket varma vid användning.
- Rör inte vid värmeelementen i samband med användning.
- Skydda händerna med värmetåliga handskar vid användning.
- Försök aldrig släcka en låga/brand med vatten utan stäng av apparaten och täck lågan med ett lock eller en brandfilt.
- Barn över 8 år och personer med nedsatt fysisk, sensorisk eller mental förmåga eller med bristfällig erfarenhet av användning av elektriska apparater får använda denna apparat endast under förutsättning att de övervakas eller instrueras av vuxna som ansvarar för deras säkerhet.
- Låt inte barn leka med apparaten.
- Barn under 8 år får vistas vid apparaten endast under förutsättning att de är under uppsyn.
- Låt inte barn som är yngre än 8 år närma sig apparaten när den är i drift.
- Rengörings- och underhållsarbete får utföras av barn endast under förutsättning att de är under uppsyn.
- Var ytterst försiktig eftersom kokzonerna värms mycket snabbt. Undvik att värma upp tomma kastruller eftersom det föreligger risk för överhettning.
- Fetter och oljor kan fatta eld om de överhettas. Avlägsna dig inte vid tillagning av mat som innehåller oljor eller fetter. Släck aldrig med vatten om oljor eller fetter skulle fatta eld. Sätt på locket på grytan och stäng av kokzonen.
- Använd inte funktionerna Booster och Double Booster för att värma olja eller fett. Brandrisk.
- Placera kärnen direkt på glaskeramikhällen. Placera inte papper, kökshanddukar eller grytunderlägg utanför kokkärlet. Fara för brännskador!
- Tillagningsprocessen ska alltid övervakas. En kort tillagningsprocess ska övervakas hela tiden.
- Placera inga metallföremål, som husgeråd eller bestick, på hällens yta när den används eftersom de kan överhettas.
- För inte in spetsiga metallföremål (bestick eller verktyg) i apparatens springor.
- Häll inte vatten direkt på varma plåtar.



- Man får inte använda eller förvara brännbart material i närheten av apparaten eller direkt under spishällen.
- **ANVÄND INTE SPRAYFLASKOR I NÄRHETEN AV DENNA APPARAT MEDAN DEN ÄR IGÅNG.**
- Stäng av apparaten efter användning.
- **GÖR INTE NÅGRA ÄNDRINGAR PÅ APPARATEN.**
- Innan något arbete utförs på apparaten (installation, underhållsarbete, placering eller förflyttning) ska man alltid förse sig med personlig skyddsutrustning.
- Innan något arbete utförs på apparaten ska den elektriska strömförsörjningen brytas.
- Installation och servicearbete ska utföras av behörig personal i enlighet med gällande lagstiftning.
- Försök aldrig reparera apparaten själv eller utan att anlita en kvalificerad tekniker.
- Om nätkabeln skadas, kontakta omedelbart den tekniska supporten som i sin tur sörjer för att kabeln byts ut.

Skador på apparaten

- Använd inte rengöringsmedel som innehåller slipmedel eller frätande ämnen (som till exempel pulver, fläckborttagare eller stålull) på delarna i glas.
- Använd eventuellt verktyg i trä eller plast.
- Sitt inte på apparaten.
- Använd inte som avlastningsyta.
- Täck inte över öppningar, ventilationsspringor eller värmespridningsspringor.
- Rengör aldrig apparaten med ångstråle.
- Kockärlets botten ska vara så jämn som möjligt. Ett vakuum (t.ex. en gravyr med tillverkarens logotyp i mitten) kan leda till skador (t.ex. deformation av botten yta på grund av överhettning).
- Lämna inte apparaten oövervakad i samband med tillagning som kan frigöra fetter eller oljor vilka kan fatta eld om de överhettas. Var ytterst försiktig
- Brandrisk: lämna inga föremål på spishällen.
- **APPARATEN FÅR ALDRIG ANVÄNDAS FÖR ATT VÄRMA UPP OMGIVNINGEN.**
- Kockärl eller grillpannor ska placeras innanför spishällens kanter.
- Använd alltid kockärl med jämn och plan botten.



Anvisningar

- Om det kokar över eller rinner över, torka bort vätskan från spishällen.
- Var noga med att inte hälla ut sura ämnen på spishällen, som t.ex. citronsaft eller vinäger.
- Häll inte socker eller söta blandningar på spishällen vid tillagning.
- Placera inte material eller ämnen som kan smälta eller fatta eld (papper, plast eller aluminiumfolie) på spishällen vid tillagning.
- Placera kärnen direkt på glaskeramikhällen.
- Ställ inte tomma kastruller eller stekpannor på tända kokzoner.
- Använd inte repande eller sträva material eller vassa metallskrapor.
- Använd inte rengöringsmedel som innehåller klor, ammoniak eller blekmedel på delar i stål eller delar som ytbehandlats med metall (som till exempel är anodiserade, förnicklade eller förkromade).

Installation

- DENNA APPARAT **FÅR INTE INSTALLERAS** PÅ BÅTAR ELLER I HUSVAGNAR.
- Ta hjälp av en andra person vid installation av apparaten.
- Kontrollera att möbelns material är värmebeständigt.
- Kontrollera att det finns korrekta öppningar i möbeln.
- För att undvika överhettning får apparaten inte installeras bakom dekorationsluckor eller paneler.
- Den elektriska anslutningen ska utföras av behörig fackperson.
- Använd en flexibel kabel som är värmebeständig för anslutningen. Placera ändhylsor på kabeländarna innan de ansluts till generatoren.
- Det är obligatoriskt att jorda apparaten enligt de anvisningar som anges i säkerhetsföreskrifterna för elsystemet.
- Använd värmetåliga kablar som tål minst 90 °C.
- Åtdragningsmomentet för skruvarna på kopplingsplintens ledningar ska motsvara 1,5 - 2 Nm.
- Installation och eventuellt byte av den elektriska strömkabeln måste utföras av behörig teknisk personal.



För denna apparat

- Vid repor eller sprickor, eller om glaskeramikhällens yta skulle gå sönder, ska apparaten omedelbart stängas av. Koppla från den elektriska tillförseln och kontakta teknisk service.
- Undvik att fasta och tunga föremål ramlar på hällens yta och förstör den.
- Använd inte spishällen om en ugn installerats därunder och ett pyrolysprogram körs i ugnen.
- Man ska inte vidröra eller rengöra spishällen när den är i drift eller när indikeringslamporna för restvärme är tända.
- Aktivera funktionsspärren om det finns barn eller husdjur i närheten som kan nå spishällen.
- Efter användningen ska man stänga av kokzonerna. Dessa förblir mycket varma under en viss tid efter avstängningen. Rör inte vid spishällens ytor.
- Stäng av plattorna efter användning. Lita aldrig enbart på detektorn för närvaro av kokkärl.
- Ytan i glaskeramik får inte användas som avlastningsyta.
- Torka bort eventuella vätskor som runnit ut på locket innan du öppnar det.
- Var särskilt uppmärksam då barn befinner sig i närheten eftersom de inte kan se varningslamporna som indikerar restvärme. Efter användningen förblir kokzonerna mycket varma under en viss tid även om de är avstängda. Undvik att barn sätter händerna på hällen.
- Ytan i glaskeramik tål stötar mycket bra. Undvik dock att fasta och hårda föremål faller på tillagningsytan eftersom denna skulle kunna gå sönder om föremålen är vassa.
- Innan man stänger locket ska man låta spishällen svalna.
- Bärare av pacemaker eller andra liknande anordningar måste säkerställa att funktionen av deras apparater inte äventyras av det induktiva fältet, vars frekvensområde är mellan 20 och 50 kHz.
- I enlighet med bestämmelser angående elektromagnetisk kompatibilitet tillhör spishällen med elektromagnetisk induktion grupp 2 och klass B (SS-EN 55011).



Anvisningar

- Denna apparat överensstämmer med gällande standarder och direktiv om säkerhet och elektromagnetisk kompatibilitet. Vi rekommenderar dock att bärare av pacemaker håller ett avstånd på minst 20-30 cm mellan apparaten (när den är i funktion) och pacemakern. Kontakta tillverkaren av pacemakern om du vill få mer detaljer.

1.2 Apparatsens syfte

- Denna apparat är avsedd att användas för tillagning av livsmedel inom hushåll. All annan användning är olämplig.
- Apparaten har inte utformats för att användas med externa timers eller system för fjärrstyrning.

1.3 Tillverkarens ansvar

- Tillverkaren avsäger sig allt ansvar för skador på personer eller egendom som orsakats av:
- annan användning av apparaten än den avsedda;
- ett nonchalerande av föreskrifterna i bruksanvisningen;
- en felaktig användning av hela eller en del av apparaten;
- användning av reservdelar som inte är i original.

1.4 Identifikationsdekal

På identifikationsdekalen finns tekniska data, serienummer och märkning. Identifikationsdekalen får aldrig avlägsnas.

1.5 Denna bruksanvisning

Denna bruksanvisning utgör en del av apparaten och ska förvaras i sin helhet och alltid finnas inom räckhåll under hela apparatens livstid.

- Innan apparaten används ska denna bruksanvisning läsas noga.

1.6 Bortskaffning



Denna apparat, som överensstämmer med kraven i det europeiska direktivet om elektriskt och elektroniskt avfall WEEE (2012/19/EU), ska kasseras separat från annat avfall när den nått slutet på sin livstid. Denna apparat innehåller inte ämnen i sådana mängder att de kan anses farliga för hälsa eller miljö, i överensstämmelse med gällande europeiska föreskrifter.

Vid bortskaffning av apparaten:

- Kapa av nätsladden och avlägsna den tillsammans med kontakten.



Elektrisk spänning

Fara för elektrisk stöt

- Stäng av den allmänna elektriska tillförseln.
- Stäng av apparatens eltilförsel.



- En apparat som inte längre används ska lämnas in till en lämplig återvinningsstation för insamling av elektriskt och elektroniskt avfall, alternativt återlämnas till återförsäljaren vid köp av en motsvarande apparat.

Vid tillverkning av apparatens emballage används återvinningsbara och icke förorenande material.

- Lämna in emballagen till lämpliga stationer för separat insamling.



Plastemballage Fara för kvävning

- Lämna inte emballaget eller delar av det utom synhåll.
- Låt inte barn leka med plastpåsar som ingår i emballaget.

1.7 Så här läser du bruksanvisningen

Följande läsanvisningar gäller för denna bruksanvisning:

Anvisningar



Allmän information om denna bruksanvisning, om säkerhet och om slutgiltig bortskaffning.

Funktion



Beskrivning av apparaten och dess tillbehör.

Användning



Information om användning av apparaten och dess tillbehör samt råd om tillagning.

Rengöring och underhåll



Information om korrekt rengöring och underhåll av apparaten.

Installation



Information riktad till kvalificerade tekniker gällande installation, driftsättning och provkörning.



Säkerhetsanvisningar



Information



Råd

1. Serie anvisningar.

- Enskild anvisning.



Beskrivning

2 Beskrivning

2.1 Allmän beskrivning

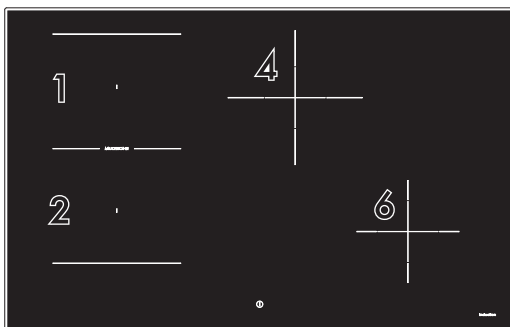

80 cm (4 kokzoner)

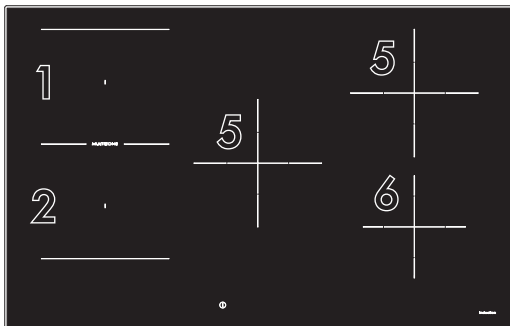

80 cm (5 kokzoner)

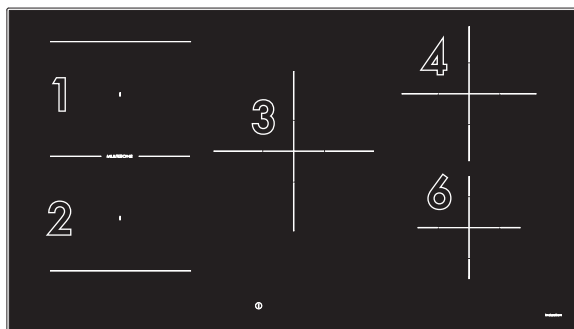

90 cm



Tabell över maximal förbrukad effekt (uttryckt i watt)

| | Mått H x L (mm) | Nivå 9 | Booster | Double Booster |
|-----------------------|--------------------|--------|---------|----------------|
| Zon 1/2: enskilda | 180 x 218 | 2100 | 2500 | 3000 |
| Zon 1/2: Multizone | 360 x 218 | 1500 | 1850 | - |
| Zon 3 | 250 x 250 | 2300 | 3000 | - |
| Zon 4 | 210 x 210 | 2300 | 3000 | - |
| Zon 5 | 200 x 200 | 2300 | 3000 | - |
| Zon 6 | 160 x 160 | 1400 | 2100 | - |

Dessa effektvärden är ungefärliga och kan variera beroende på vilket kärl man använder samt på de värden man har ställt in.

2.2 Kontrollpanel

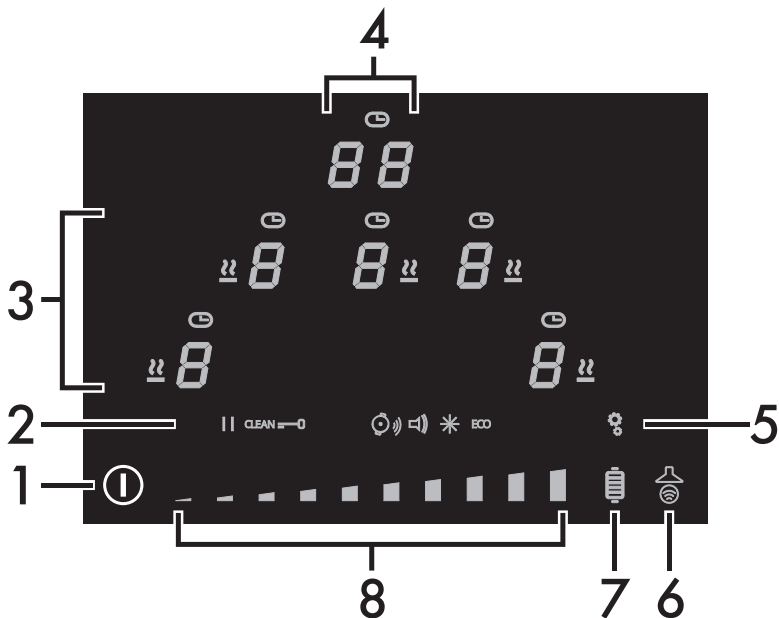

1 On/Off-knapp

2 Ikoner för inställningar

3 Kokzonernas display

4 Timerns display

5 Knapp för inställningsmeny

6 Knapp för funktionen Auto-Vent 2.0

7 Knapp för funktionen Grill

8 Rullningslist



Beskrivning

Fördelar med tillagning på induktionshäll

i Apparaten är försedd med en induktionsgenerator för varje kokzon. Varje generator under kokytan i glaskeramik bildar ett elektromagnetiskt fält som inducerar ström i kastrullens botten och därmed skapar värme. Induktionshällar överför inte värme utan genererar den direkt inne i kockärlen, tack vare de induktiva strömmarna.

- Minskad energiförbrukning i förhållande till traditionell elektrisk tillagning, tack vare den direkta överföringen av energi till kastrullen (det krävs särskilda husgeråd i magnetiserande material).
- Ökad säkerhet tack vare att energi endast överförs till kärlet som placerats på spishällen.
- Högre energiöverföring från kokzonen med induktion till kastrullens botten.
- Snabb uppvärmningshastighet.
- minskad risk för brännskador eftersom plattan endast värms upp vid kastrullens botten; mat som kokat över fastnar inte.

Effektstyrning

Spishällen är utrustad med en modul för effektstyrning som optimerar/begränsar förbrukningen. Om de effektnivåer som ställts in tillsammans överskrider den maximalt tillåtna gränsen anpassar kretskortet automatiskt plattornas effekt. Systemet strävar efter att bibehålla maximala effektnivåer. På displayen visas de nivåer som ställts in av den automatiska kontrollfunktionen.



- Den kokzon som senast ställdes in har företräde.
- Systemet för effektkontroll påverkar inte apparatens totala elförbrukning.



3 Användning

3.1 Anvisningar



Hög temperatur Fara för brännskada

- Skydda händerna med värmetåliga handskar vid användning.
- Man ska inte vidröra eller rengöra spishällen när den är i drift eller när indikeringslamporna för restvärme är tända.
- Ställ inte tomma kastruller eller stekjärn på tända kokzoner.
- Låt inte barn som är yngre än 8 år närma sig apparaten när den är i drift.
- Aktivera funktionsspärren om det finns barn eller husdjur i närheten som kan nå spishällen.
- Efter användningen ska man stänga av kokzonerna. Dessa förblir mycket varma under en viss tid efter avstängningen. Rör inte vid spishällens ytor.



Hög temperatur Fara för brand eller explosion

- Man får inte använda eller lämna kvar brännbart material i närheten av apparaten eller direkt under spishällen.
- Använd inte burkar, förslutna behållare, redskap eller kärl av plast vid tillagning.
- Lämna inte apparaten oövervakad i samband med tillagning som kan frigöra fett eller olja.
- Vid sprickor, skador eller om det inte går att stänga av apparaten ska man koppla bort eltillförseln och kontakta kundservice.



Felaktig användning Risk för skador på ytor

- Använd inte spishällen om en ugn installerats därunder och ett pyrolysprogram körs i ugnen.
- Placera inte grytor vars undersida inte är perfekt slät och jämn på hällen.
- Undvik att fasta och tunga föremål ramlar på hällens yta och förstör den.
- Använd inte som avlastningsyta.



Användning

3.2 Förberedelser

För att bli av med eventuell fukt som bildats vid fabriksstillverkningen ska man för att säkerställa en korrekt funktion för de elektroniska kretsarna och kontrollerna:

1. Avlägsna skyddsfilmen från apparatens externa ytor och från tillbehören.
2. Avlägsna eventuella etiketter (med undantag av dekalen med tekniska data).

3.3 Användning av spishällen

Alla hällens kontrollknappar och vred är grupperade på frontpanelen. Induktionshällen används med hjälp av sensorknapparna Touch-Control. Rör lätt vid en symbol på ytan i glaskeramik. Varje korrekt tryckning bekräftas av en ljudsignal.

Första starten

i Vid den första anslutningen av apparaten till det allmänna elnätet utförs en automatisk kontroll som leder till att alla kontrollamporna tänds samtidigt.

Vid det första användningstillfället efter anslutningen till det allmänna elnätet blinkar symbolen  på displayen. Den används för att komma åt apparatens tekniska meny och är förbehållen endast för personal från teknisk service.

När apparaten har slagits på, visas ikonen

, knappen  som lyser svagt och

texten  på timerns display.

Lista över ikoner

 Ikon för funktionen Varmhållning.

 Ikon för timer.

 Ikon för funktionen Paus.

 Ikon för funktionen Clean.

 Ikon för funktionsspärr.

 Ikon för automatisk avkänning av kokkärl.

 Ikon för knappljud.

 Ikon för displayens ljusstyrka.

 Ikon för Eco-läge.

Lista över knappar

 On/Off-knapp: Startar och stänger av spishällen.

 Knapp för inställningsmeny: ger åtkomst till apparatens inställningar.

 Knapp för funktionen Grill: aktiverar funktionen Grill

 Knapp för funktionen Auto-Vent 2.0: aktiverar kommunikationen mellan spishällen och köksfläkten.



Rullningslist: ökar eller minskar effekten hos en kokzon, gör det möjligt att ändra inställningarna och välja användarmenyens alternativ.



Kokzonernas display



I detta område finns knapparna som används för att välja kokzonerna, ikonerna för timern ovanför var och en av dem och ikonerna för funktionen Varmhållning.

Timerns display



I detta område finns kommandona för att ställa in den fristående timern och timern till kokzonerna. När det går att ställa in en

fristående timer visas följande text .

Kokkärlens diameter

Säkerställ att kokkärlens diameter minst motsvarar diametern i nedanstående tabell:

| Zon | Ø min. (cm) | Ø rekommenderad (cm) |
|---------------------------|-------------|----------------------|
| Zon 1 och 2 (enskild zon) | 9 - 11* | 18 |
| Zon 1 och 2 (Multizone) | 19 | 22 |
| Zon 3 | 13 | 25 |
| Zon 4 | 9 - 11* | 21 |
| Zon 5 | 7 - 9* | 20 |
| Zon 6 | 11 | 16 |

*Om du använder kokkärl med en diameter mindre än den som anges i spalten "Ø minst (cm)", kan det hända att apparaten inte känner igen dem.

Kom ihåg:

- Överskrid inte serigrafiernas gränser på spishällen.
- Täck inte över kontrollpanelen.
- Håll avstånd till glasets kanter.
- Om du vill använda en grillpanna eller ett avlångt kokkärl i zonerna **1** och **2** med läget Multizone, rekommenderas det att välja ett kokkärl med max. måtten 22 x 36 cm och min. måtten 19 x 19 cm.

Kärl som kan användas vid tillagning med induction

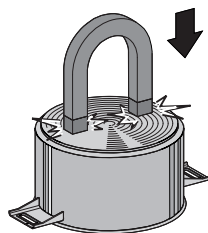

De kärl som används vid tillagning med induction måste vara av metall, ha magnetiska egenskaper och en tillräckligt stor botten.

Lämpliga kärl:

- Kärl i emaljerat stål med tjock botten.
- Gjutjärnskärl med emaljerad botten.
- Kärl i rostfritt stål i flera lager, ferritiskt rostfritt stål och aluminium med särskild botten.

Ej lämpliga kärl:

- Kärl av stål, rostfritt stål, aluminium, värmeresistent glas, trä, keramik och terracotta.



Användning

För att kontrollera om kärlet är lämpligt räcker det att föra en magnet intill kärlets botten: om magneten dras till kärlet är det lämpligt för induktionshällen. Om du inte har någon magnet kan du hålla i en liten mängd vatten i kokkärlet, placera det på kokzonen och slå på plattan.

Begränsning av tillagningens längd

Spishällens har en automatisk mekanism som begränsar drifttiden.

Såvida inte inställningarna för kokzonen ändras, beror den maximala funktionstiden för varje enskild kokzon på den effektiva som valts.

När anordningen för begränsning av tiden aktiveras stängs kokzonen av. En kort ljudsignal ljuder och symbolerna för restvärme visas på displayen om kokzonen är varm.

| Inställd effektiva | Maximal tid för tillagningen i timmar |
|--------------------|---------------------------------------|
| 1 | 8 ½ |
| 2 | 6 ½ |
| 3 | 5 ½ |
| 4 | 4 ½ |
| 5 | 3 ½ |
| 6 | 1 ½ |
| 7 | 1 ½ |
| 8 | 1 ½ |
| 9 | 1 ½ |

Överhettningsskydd

Om man använder spishällen på full effekt under en längre tid kan elektroniken uppvisa svårighet att kylas av om rumstemperaturen är hög.

Om elektronikens temperatur överskrider säkerhetsvärdet stängs apparaten automatiskt av och texten "ER21" visas (se "Felkoder").

Råd för minskad energiförbrukning

- Kärlets botten får inte gå utanför kokzonens markerade bredd.
- Kärlet får inte placeras utanför hällens omkrets eller ovanför de främre kontrollerna.
- Vid köp av kärlet kontrollera om den angivna diametern syftar till botten eller kärlets övre del, då den senare nästan alltid är större än diametern på botten.
- Vid förberedelse av rätter med lång tillagningstid kan tid och energi sparas genom att använda tryckkokare vilket dessutom gör det möjligt att bevara vitaminerna i livsmedlen.
- Försäkra dig om att tryckkokaren innehåller tillräckligt med vätska, eftersom överhettning orsakad av för lite vätska kan skada tryckkokaren och kokzonen.



- Om det är möjligt täck alltid kokkärlet med ett lock som passar.
- Välj en gryta som lämpar sig för den mängd mat som ska tillagas. En stor gryta som är halvtom innebär onödig energiförbrukning.



Om spishällen och ugnen används samtidigt kan man under vissa förhållanden överskrida den maximala gränsen för effektförbrukning som finns för själva elsystemet.

Effektnivåer

Effekten för kokzonen kan justeras till olika nivåer. I tabellen finns anvisningar för olika typer av tillagning.

| Effektnivå | Lämplig för: |
|---|--|
| 0 | Läge OFF |
| 1 - 2 | Tillagning av mindre mängder mat (minsta effekt) |
| 3 ÷ 4 | Tillagning |
| 5 - 6 | Tillagning av stora mängder mat, grillning av större stycken |
| 7 ÷ 8 | Grillning, fritering med mjöl |
| 9 | Grillning |
| P /  | Grilla / Bryna, tillaga (max effekt)* |



* se funktionerna Booster och Double Booster

Start/avstängning av spishällen

Håll knappen On/Off  intryckt under minst 1 sekund för att starta spishällen. Håll knappen intryckt igen under minst 1 sekund för att stänga av spishällen.



Spishällen stängs av automatiskt efter några sekunder om man inte väljer ett effektivvärde.

- På timerns display visas texten  i några sekunder under vilka det går att ställa in en fristående timer (se "Fristående timer").
- Om effektbegränsningen har ställts in istället för , visas siffran som är kopplad till den inställda effekten i några sekunder. I sådant fall går det fortfarande att ställa in en fristående timer genom att röra vid timerns display.

Automatisk aktivering av kokzon



Hällen är försedd med ett system för automatisk avkänning av kokkärlet som indikeras av ikonen



. Denna funktion är aktiverad enligt förinställningarna, men kan inaktiveras via användarmenyn.

Efter att man aktiverat spishällen:

- Placera ett kokkärlet (som är lämpligt för tillagning med induction och som inte är tomt) på den kokzon du avser använda.





Användning

- Knappen som motsvarar den zon kokkärlet har placerats på tänds automatiskt och  visas. De andra zonerna kan inte aktiveras.

Om systemet för automatisk avkänning av kokkärl är inaktiverat när apparaten sätts på, visar displayerna för samtliga kokzoner symbolen . För att aktivera kokzonerna är det nödvändigt att välja dem på respektive display och sedan välja önskad effektnivå.

Indikation om avkänning av kokkärlen

När en zon har aktiverats/valts och symbolen  visas på displayen betyder det att kokkärlet inte är lämpligt.

Symbolen  visas också när det inte finns något kokkärl eller om kokkärlet tas bort.



Använd endast kärl vars botten är helt plan och som är särskilt avsedda för induktionshällar. Om kokkärl med oregelbunden botten används, kan det äventyra systemets uppvärmningsfunktion och hindra avkänningen av kokkärlet på plattan.



Se noga till att inte placera kokkärlen på apparatens främre kommandon.

Inställning av kokzon

Efter att en kokzon har valts/aktiverats:

- Placera ett finger till vänster på rullningslisten för den kokzon du ska använda.



Nu är det angivna effektvärdet lika med



- Dra fingret åt höger eller vänster på rullningslisten för att välja effekt från

till , eller aktivera Booster-funktionen (se "Booster-funktion").

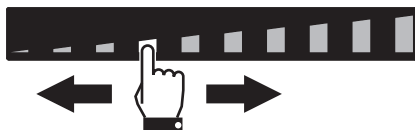

Displayen för den zon man använder visar det inställda effektvärdet.

Avstängning av kokzon

- Dra fingret åt vänster till slutet av rullningslisten för den kokzon du vill stänga av.





Den valda zonens display visar värdet 



För att stänga av alla zonerna samtidigt ska man hålla knappen

On/Off  intryckt i minst 2 sekunder.

Snabbval



Med denna funktion kan man snabbt ställa in zonerna till önskad effekt.

När hällen satts igång och en kokzon valts:

1. Placera ett finger ungefär vid önskad effekt på rullningslisten.

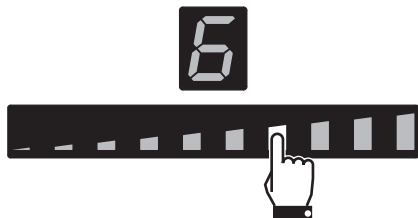

2. Dra fingret åt höger eller vänster för att välja önskad effekt för tillagning.

Booster-funktion



Felaktig användning
Fara för brännskada

- Använd inte funktionerna Booster och Double Booster för att värma fett eller olja eftersom de kan fatta eld.



Med hjälp av denna funktion kan man använda kokzonens maximala effekt, vilket är användbart för att koka upp stora mängder vatten.

När hällen satts igång och en kokzon valts:

1. Placera ett finger till vänster på rullningslisten.



Displayen för den kokzon man använder

tänds och ett effektivvärde motsvarande  visas.

2. Dra fingret åt höger på rullningslisten för att välja effekten **9**.



3. Tryck på segmentet längst till höger på rullningslisten.



Användning

Displayen för den kokzon man använder

visar ett värde motsvarande . För att inaktivera Booster-funktionen räcker det med att välja en annan effektnivå.

Booster-funktionen kan aktiveras i snabbt läge.

- När hällen har satts igång och en kokzon har valts ska man trycka två gånger på det sista segmentet längst till höger på rullningslisten.



Booster-funktionen är aktiverad max 5 minuter varefter effektnivån automatiskt sänks till 9.



Funktionen Double Booster



Funktionen Double Booster är tillgänglig endast för zonerna 1 och 2.

Med funktionen Double Booster kan man nå ännu högre effekt än med funktionen Booster.

När funktionen Booster har aktiverats för en kokzon ska man trycka på det sista segmentet längst till höger på rullningslisten.

Nu visas symbolerna ,  och  i ordningsföljd.

Funktionen Multizone



Med denna funktion går det att styra två kokzoner samtidigt (främre och bakre) när kokkärl som fiskgrötor eller rektangulära kärl används.

Efter att man aktiverat spishällen:

- Placera ett finger samtidigt på knapparna för den främre och bakre vänstra kokzonen.

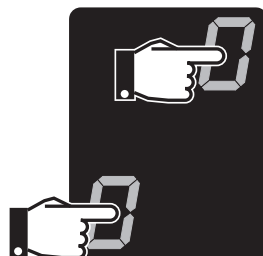

Efter en kort ljudsignal visas symbolen  i närheten av knappen till den bakre zonen. Nu är funktionen Multizone aktiverad.



Funktionen Multizone kan aktiveras automatiskt genom att placera ett avlångt kokkärl på zonerna 1 och 2.

- Använd rullningslisten till vänster för att ställa in önskad effekt för tillagning.

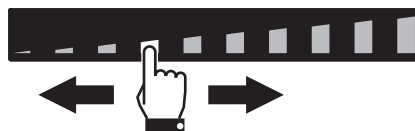



Samma effekt ställs in för båda kokzonerna.



Funktionen Multizone kan endast aktiveras mellan kokzonerna **1** och **2**.

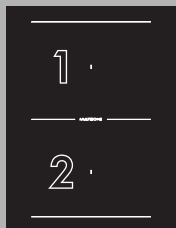

- Denna funktion styr automatiskt en jämn fördelning av effekten på båda de aktuella kokzonerna.
- När funktionen Multizone är aktiv kan funktionen Double Booster inte aktiveras på de aktuella zonerna.

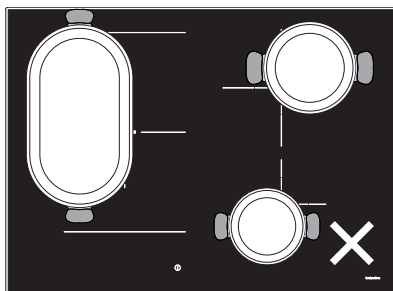

Exempel på INKORREKT placerade kärl

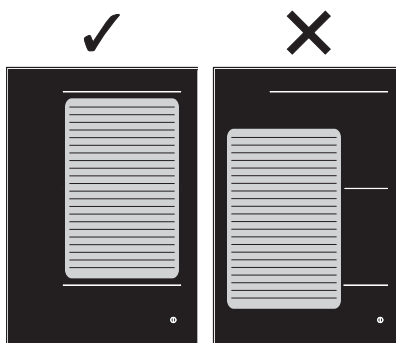

Exempel på grillpannans placering

Om stora, ovala eller avlånga kärl används, se noga till att de placeras mitt på kokzonen.

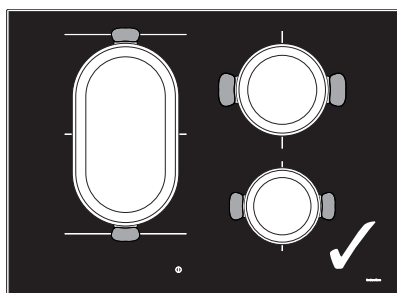

Exempel på korrekt placerade kärl

För att inaktivera funktionen Multizone:

Tryck samtidigt på knapparna för kokzonerna där funktionen Multizone är aktiverad. Symbolen  försvinner och de två zonerna kan användas var för sig.



Användning

Tillagningstabell

I följande tabell anges effekterna som kan ställas in och för varje värde indikeras den typ av livsmedel som ska tillagas. Värdena kan variera enligt livsmedlens kvantitet och konsumentens smak.

| Effektnivå | Lämplig för: |
|--------------------|--|
| 1 - 2 | Värma mat, behålla små mängder vatten kokande, vispa såser med äggulor eller smör. |
| 3 - 4 | Tillaga fasta och flytande livsmedel, hålla vatten kokande, tina djupfryst livsmedel, tillaga omeletter med 2-3 ägg, tillaga rätter med frukt och grönsaker och andra typer av tillagning. |
| 5 - 7 | Tillaga kött, fisk och grönsaker i vatten, maträtter med mer eller mindre vatten, göra marmelad o.s.v. |
| 8 - 9 | Tillaga kött och fisk, biffar, lever, bryna kött och fisk, koka ägg o.s.v. |
| P - Double Booster | Fritera pommes frites o.s.v. i olja, koka upp vatten snabbt. |

Indikation för restvärme



**Felaktig användning
Fara för brännskada**

- Var särskilt uppmärksam då barn befinner sig i närheten eftersom de har svårt att se varningslamporna som indikerar restvärme. Efter användningen förblir kokzonerna mycket varma under en viss tid även om de är avstängda. Undvik att barn sätter händerna på spishällen.

Efter det att kokzonen har stängts av, visas en specifik symbol på varje display som signalerar om zonen fortfarande är varm och den indikativa temperaturen:

1  om temperaturen ligger mellan 60 °C och 79 °C.

2  om temperaturen ligger mellan 80 °C och 99 °C.

3  om temperaturen är 100 °C eller högre.

3.4 Extrafunktioner

Snabb uppvärmning



Denna funktion är inte tillgänglig för effekterna **9**, Booster och Double Booster.

Funktionen Snabb uppvärmning ger möjlighet att värma upp en kokzon till maxvärdet under en begränsad tid, för att därefter fortsätta tillagningen vid den inställda effekten.



Efter att en kokzon valts:

- Håll en effekt (från **1** till **8**) intryckt under minst 3 sekunder.
- Kokzonens display visar symbolen  alternerat med vald effektnivå.
- Efter uppvärmningstiden återställs kokzonen till den effekt som valts i ett tidigare skede.

Denna funktion kan inaktiveras genom att välja en annan effektnivå eller stänga av kokzonen.



Funktionen Varmhållning

 Med denna funktion kan redan tillagad mat hållas varm, eller vatten hållas kokande.

För att aktivera funktionen Varmhållning efter att ha startat hällen:

1. Välj en kokzon.
2. Tryck på rullningslisten mellan nivå **0** och nivå **1**.



3. På kokzonernas displayer visas symbolen  och ikonen .

För att inaktivera funktionen Varmhållning:



1. Välj den kokzon där funktionen är aktiv.
2. Välj en annan effektnivå eller stäng av zonen.

Fristående timer

-  Med denna funktion kan man programmera en nedräkning som i sin tur aktiverar en rad ljudsignaler när den tid man har ställt in har passerat.
- Du kan ställa in minst 1 minut och maximalt 99 minuter.

Efter att hällen satts igång utan att någon kokzon valts:

1. Tryck på punkten inuti området för inställning av timer där "CL" visas.

2. På displayen visas symbolen  och ikonen  blinkar.

3. Välj minuterna med rullningslisten (t.ex. ). Om inget värde väljs inom några sekunder går det att starta en timer på 5 minuter.

4. När siffran för minuter har valts börjar den blinka kort och på displayen går det därmed att välja tiotal minuter ().

5. När siffran till vänster åter lyser med fast sken går det att välja, med samma procedur, tiotal minuter (t.ex. ).

6. Efter en kort stund påbörjar timern nedräkningen.



Användning

7. När tiden har förflutit aktiveras en rad ljudsignaler och timerns display börjar blinka. Tryck på timerns display för att stänga av ljudsignalen.



Att använda den fristående timern avbryter inte funktionen för kokzonerna utan signalerar bara till användaren när de minuter som ställts in har passerat.

Tidsinställd tillagning



- Med denna funktion går det att programmera en automatisk avstängning av varje enskild kokzon vid slutet av en viss tidsperiod.
- Du kan ställa in minst 1 minut och maximalt 99 minuter.
- Det är möjligt att använda tidsinställd tillagning på mer än en kokzon åt gången.

Tidsinställd tillagning kan aktiveras efter det att en kokzon har satts på:

1. Välj effekt.
 2. Utför samma procedur som användes för att ställa in en fristående timer.
- Ovanför kokzonens display visas symbolen  som indikerar att kokzonen är tidsinställd.
3. Den tidsinställda tillagningen startar ett par sekunder efter det senaste valet.
 4. När tiden har förflutit aktiveras en rad ljudsignaler som kan inaktiveras genom att trycka på timerns område.

Ändra eller inaktivera den fristående timern



Om man ändrar en timer som redan har aktiverats, är det nödvändigt att starta om den från början.

1. Slå på spishällen med knappen .
2. Tryck på timerns display för att återställa den fristående timern, följ de relativa anvisningar (se "Fristående timer"). För att återställa timern räcker det med att ställa in båda siffrorna på noll.

Ändring och avstängning av tidsinställd tillagning

1. Slå på spishällen med knappen .
2. Välj den tidsinställda kokzonen du vill ändra tiden för.
3. Tryck på timerns display för att återställa nedräkningen, följ de relativa anvisningar (se "Fristående timer"). För att återställa timern räcker det med att ställa in båda siffrorna på noll.



Funktionen Recall



Med denna funktion kan en del aktiverade moment återställas efter en oavsiktlig avstängning.

I fall av oavsiktlig avstängning ska nedanstående moment utföras inom 6 sekunder:

1. Sätt igång apparaten.
 - Ikonen börjar blinka.
2. Tryck sedan omedelbart på segmentet på rullningslisten som finns strax under ikonen för att återställa de funktioner som var aktiva tidigare.



Denna funktion återställer kokzonernas funktion, timern och den snabba uppvärmningen. Övriga funktioner kommer inte att återställas.

3.5 Specialfunktioner

Funktionen Grill



Denna funktion används för att automatiskt aktivera funktionen Multizone enbart för kokzonerna till vänster. Den används vid tillagning med grillpannor eller avlånga kokkärl.

För att aktivera funktionen Grill:

1. Placera grillpannan eller det avlånga kokkärlet på de vänstra kokzonerna.
2. Tryck på knappen .

Den främre zonens display visar symbolen medan den bakre visar symbolen . Rullningslisten ställs automatiskt in till nivå 9. (uppvärmningsfas)



Efter tre minuter i drift kommer effekten att sjunka till nivå 7.

Tryck på knappen och använd rullningslisten för att när som helst justera effektnivån.

Tryck på knappen för att stänga av funktionen Grill.

Funktionen Auto-Vent 2.0



- Med denna funktion kan du reglera köksfläktens utsugningshastighet genom en trådlös anslutning.
- Köksfläkten måste vara förberedd för användning av funktionen Auto-Vent 2.0.
- Anslutningen är alltid enkelriktad från hällen till köksfläkten: det går inte att styra hällen genom köksfläkten.

Funktionen Auto-Vent 2.0 är inaktiverad enligt förinställningarna, men kan aktiveras via användarmeny. När den aktiveras, blinkar knappen alltid med svagt sken.



Användning

Funktionen har ett automatiskt och ett manuellt läge:

- Det automatiska läget (förinställt) reglerar köksfläktens utsugningshastighet baserat på apparatens totala effekt (se "Meny" - alternativ **U8**)
- Det manuella läget möjliggör reglering av utsugningshastigheten genom att trycka på knappen .

Efter att spishällen har aktiverats, aktivera manuellt läge genom att:

1. Trycka på knappen , som tänds och lyser med maximalt sken.
2. För varje knapptryck ökar köksfläktens utsugningshastighet baserat på en cyklisk sekvens med 5 regleringsnivåer, från 0 (avstängd) till 4 (maximal hastighet).

För att återgå till manuellt läge måste apparaten stängas av och sedan sättas på igen.



Se köksfläktens bruksanvisning för mer detaljer.

3.6 Inställningsmeny

Med inställningsmenyn går det att ändra några av apparatens funktionsegenskaper och utföra följande moment.

Tryck på knappen  när apparaten är avstängd för att komma åt inställningsmenyn. Nu visas rullningslisten och ikonerna för inställningarna som kan ändras:



De enskilda inställningarna kan väljas med hjälp av rullningslisten som finns strax under.

Tryck åter på knappen  för att lämna meny.





Ikonerna  och **ECO** hänvisar till funktioner som endast kan ändras från användarmeny.

Pausfunktion





Med denna funktion kan samtliga kokzoner och timerns funktion pausas.

För att aktivera funktionen Paus:

1. Aktivera minst en kokzon.
2. Gå till inställningsmenyn.
3. Tryck på segmentet på rullningslisten under ikonen . Kokzonernas displayer visar symbolen .



För att stänga av pausfunktionen:

1. Gå till inställningsmenyn.
2. Tryck på segmentet på rullningslisten under ikonen . Symbolen  visas och apparaten återupptar föregående aktivitet.



- Under pausfunktionen förblir begränsning av tillagningstid, symbolerna för restvärme och funktionsspärren aktiva.
- Pausfunktionen kan användas under max 10 minuter. Därefter stängs apparaten av.
- När strömmen återställts efter ett eventuellt strömavbrott inaktiveras pausfunktionen.

Funktion Clean



Felaktig användning Fara för brännskada

- När denna funktion är aktiv, ska du vara särskilt uppmärksam under borttagningen av matrester om glasytan är varm.





Denna funktion försätter apparaten i pausläge i 15 sekunder. Under denna tid går det att eliminera matresterna eller fläckarna.

För att man ska kunna aktivera funktionen Clean måste minst en kokzon vara aktiv:

1. Gå till inställningsmenyn.
2. Tryck på segmentet på rullningslisten under ikonen .
3. På timerns display visas en nedräkning på 15 sekunder. När denna tid har förflutit återupptar apparaten de föregående aktiviteterna.



Funktionsspärr





Med denna funktion kan apparatens alla knappar inaktiveras med undantag för knapparna  och .

Det är användbart under rengöring och för att förhindra oavsiktlig igångsättning.

För att aktivera spärren ska man:

1. Gå till inställningsmenyn.
2. Tryck på segmentet på rullningslisten under ikonen . Symbolen  visas på samtliga kokzoners display.

För att stänga av spärren ska man:

1. Gå till inställningsmenyn.
2. Tryck på segmentet på rullningslisten under ikonen . Alla symbolerna  försvinner.



Användning

Knappljud



Medger reglering av volymen för ljudsignalerna som är kopplade till knapparnas nedtryckning.

1. Gå till inställningsmenyn.
2. Tryck på segmentet på rullningslisten under ikonen .
3. Använd rullningslisten för att välja önskad volym.

Displayens belysning



Används för att reglera displayens ljusstyrka.





1. Gå till inställningsmenyn.
2. Tryck på segmentet på rullningslisten under ikonen .
3. Använd rullningslisten för att välja önskad nivå för ljusstyrka.

3.7 Meny

Användarmenyn låter dig ändra apparatens funktionella egenskaper. Användarmenyn innehåller 9 alternativ som kan ändras. Alla alternativ markeras på displayen med bokstaven "U" alternerat med en stigande siffra.

| Alternativ | Beskrivning |
|------------|---|
| U0 | Apparatens effektbegränsning (kW) - Ändring får endast utföras av installatören |
| U1 | Inaktiverat alternativ |
| U2 | Knappljud |
| U3 | Volym för timerns ljudsignal |
| U4 | Displayens ljusstyrka |
| U5 | Animering timer |
| U6 | Automatisk avkänning av kokkär! |
| U7 | Varaktighet ljudsignal timer |
| U8 | Konfiguration av köksfläkt |
| U9 | Funktionen Auto-Vent 2.0 |

Åtkomst till användarmenyn

1. Sätt igång menyn via On/Off-knappen , med hällen avstängd.
2. Tryck inom 3 sekunder på  igen för att stänga av. Knappen  börjar blinka.
3. Tryck och håll in .



När man kommer till användarmenyn fortsätter knappen  att blinka.



4. Kokzonernas displayer visar följande symboler:

Modeller med 4 kokzoner:



Modeller med 5 kokzoner:

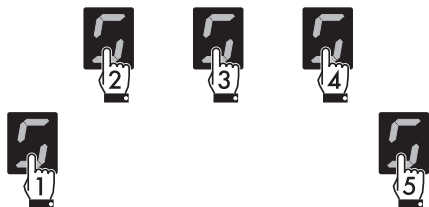

Tryck i ordningsföljd på alla knappar med start från den främre vänstra kokzonen (1) i medurs riktning. Varje korrekt nedtryckning bekräftas av en ljudsignal.

 Om knapparna trycks ned i fel ordningsföljd är det nödvändigt att upprepa åtkomstproceduren från punkt 3.

5. Släpp upp knappen  igen.

Du har nu kommit åt menyn och på displayen för vänster bakre kokzon visas växelvis symbolen  och numret  (alternativ **U0** - Effektbegränsning).

Apparatens totala effekt kan ändras i steg om 0,1 kW (funktion **Eco-Logic Advance**).

Timerns display anger den förinställda effekten

(i kW): .

Tryck på timerns display för att aktivera ändringarna av effektinställningarna. Tryck på rullningslistens vänstra halva för att sänka effekten eller på den högra halvan för att höja effekten. Håll knappen nedtryckt för att snabbare nå den önskade inställningen.

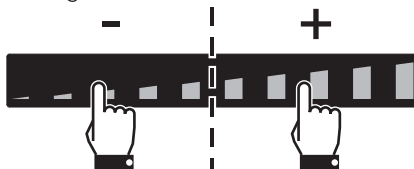

 Om man ställer in effekt som är lägre än 7,4 kW visas ikonen **ECO** när apparaten slås på igen.

- Tryck på symbolen  för att gå tillbaka till val av alternativ (display för vänster bakre kokzon).
- Tryck på rullningslistens segment för att välja ett alternativ.



 Av tekniska skäl är det andra segmentet från vänster (**U1**) inaktiverat. Det kommer inte hända något om du väljer detta alternativ.





Användning

- När du har valt ett alternativ ska du trycka på displayen för vänster främre kokzon för att ändra det.



i Beroende på vardera alternativs inställningssteg visar rullningslistan endast de segment som motsvarar de steg som kan väljas.

Användarens alternativ

i Med inställningsmenyn går det även att ändra alternativen **U2** och **U4** (som motsvarar ikonerna  och ).

Alternativet **U2** ger möjlighet att ändra knappljudet. Det finns 4 inställningssteg som kan väljas med hjälp av rullningslistan.

- Värdet **0**: den lägsta volymen.
- Värdet **3**: den högsta volymen.

 Knappljuden  och ljudet som aktiveras vid felmeddelanden kan inte ändras.

Alternativet **U3** ändrar volymen för timerns ljudsignal när tiden har förflutit. Det går att välja 4 nivåer (för både fristående timer och tidsinställd tillagning).

- Värdet **0**: den lägsta volymen.
- Värdet **3**: den högsta volymen.

Alternativet **U4** gör det möjligt att ändra displayens ljusstyrka. Det går att välja 10 nivåer.

- Värdet **0**: maximal ljusstyrka.
- Värdet **9**: minimal ljusstyrka.

Alternativet **U5** gör det möjligt att ändra typen av animering för nedräkningen i sekunder för den fristående timern och den tidsinställda tillagningen från 59 till 0 sekunder.

i Nedräkningen i sekunder visas när timern har ställts in på 1 minut.

- **0**: animering 1.
- **1**: animering 2.

Alternativet **U6** ger möjlighet att aktivera eller inaktivera automatisk avkänning av kokkärl. (se "Automatisk aktivering av kokzon").

- Värdet **0**: automatisk avkänning inaktiverad.
- Värdet **1**: automatisk avkänning aktiverad.

Alternativet **U7** anger varaktigheten för timerns ljudsignal när tiden har förflutit. Det går att välja 3 nivåer:

- Värdet **0**: ljudsignalen hörs under 120 sekunder.
- Värdet **1**: ljudsignalen hörs under 10 sekunder.
- Värdet **2**: ljudsignalen är inaktiverad.



Alternativet **U8** gör det möjligt att aktivera funktionen Auto-Vent 2.0 i automatiskt läge. Det går att välja 8 nivåer. Tabellen nedan sammanfattar de möjliga inställningarna:

| Inställningsnivå | Köksfläktens belysning | Köksfläktens fläkthastighet | | |
|------------------|------------------------|-----------------------------|------------------------|---------------------|
| | | Särskild tillagning | Medeltensiv tillagning | Intensiv tillagning |
| 0 | off | avstängd | | |
| 1 | on | avstängd | | |
| 2 - 4 - 6 | påslagen | avstängd | hastighet 1 | hastighet 2 |
| 3 - 5 - 7 | påslagen | hastighet 1 | hastighet 2 | hastighet 3 |

Se tabellen nedan för att välja den lämpligaste nivåinställningen baserat på apparatens effektbegränsning:

| Inställningsnivå | Effektbegränsning |
|------------------|--------------------|
| 2 - 3 | upp till 4 kW |
| 4 - 5 | från 4 till 5 kW |
| 6 - 7 | från 5 till 7,4 kW |





Om man väljer en effektnivå som är högre än den inställda kan det hända att det inte går att välja någon hastighet för köksfläkten.

Alternativet **U9** ger möjlighet att aktivera eller inaktivera funktionen Auto-Vent 2.0:

- **0**: funktionen är inaktiverad.
- **1**: funktionen är aktiverad.

Stänga användarmenyn

Användarmenyn kan stängas på två sätt:

1. Tryck på knappen . Alla ändringar kasseras och hällen stängs av.
Eller
2. Håll knappen On/Off  intryckt i minst 2 sekunder. Ändringarna sparas och hällen stängs av.

3.8 Felkoder

Vid felfunktion visar apparaten aktuell felkod på kokzonernas displayer.

Felkoderna börjar alltid med "E..." eller "Er..." följt av en siffra.

Nedan anges de felkoder som kan hanteras utan att teknisk service behöver ingripa.

- **Er03**: Ta bort eventuellt material eller kärl från området med de främre kommandona.
- **E2**: Kontrollera att kokkärlen är anpassade för tillagning med induktion och att de inte är tomma. Låt apparaten svalna.



Om dessa felkoder visas ofta, kontakta teknisk service.

För samtliga övriga felkoder gäller att anteckna koden och kontakta teknisk service.



4 Rengöring och underhåll

4.1 Anvisningar



Felaktig användning
Risk för skador på ytor

- Rengör aldrig apparaten med ångstråle.
- Häll inte socker eller söta blandningar på spishällen vid tillagning.
- Placera inte material eller substanser som skulle kunna smälta (plast eller aluminiumfolie) på spishällen vid tillagning.
- Se till att hålla spishällen ren och placera inte föremål av något slag på sensorknapparna.
- Använd inte rengöringsmedel som innehåller klor, ammoniak eller blekmedel på delar i stål eller delar som ytbehandlats med metall (som till exempel är anodiserade, förnicklade eller förkromade).
- Använd inte rengöringsmedel som innehåller slipmedel eller frätande ämnen (som till exempel pulver, fläckborttagare eller stålull) på delarna i glas. Använd eventuellt verktyg i trä eller plast.

4.2 Rengöring av ytorna

För att bevara ytorna i gott skick ska de rengöras efter varje användningstillfälle, efter att de svalnat.

4.3 Vanlig rengöring varje vecka

Rengör och behandla spishällen en gång i veckan. Använd en vanlig produkt för glasrengöring. Följ alltid anvisningarna från tillverkaren. Det silikon som finns i dessa produkter skapar en skyddsfilm som skyddar mot vatten och smuts. Alla fläckar stannar på skyddsfilmen och kan därmed enkelt tas bort. Torka ytan med en ren trasa. Se till att inga rester från rengöringsmedel blir kvar på ytan eftersom sådana ämnen reagerar kraftigt när spishällen sedan värms upp igen vilket kan förändra ytans struktur.

4.4 Matstänk eller rester

Eventuella ljusa spår som orsakats av kokkärl med aluminiumbotten kan torkas bort med en fuktad trasa doppad i vinäger. Om det efter tillagningen blir kvar brända rester ska de avlägsnas. Skölj med vatten och eftertorka med en ren trasa.

Sandkorn som kan ha fallit på spishällen i samband med sköljning av sallad eller potatis kan skrapa spishällens yta när man flyttar kastrullerna.

Torka därför omedelbart bort eventuella sandkorn från spishällens yta.



Kromförändringar har ingen betydelse för glaskeramikkens funktion och stabilitet. Det handlar i själva verket inte om förändringar av spishällens material, utan om matrester som inte tagits bort och som förkolnat.

Det kan uppstå **glansiga ytor** som orsakas av att kastrullernas botten gnids mot spishällen, särskilt om de kastrullerna är av aluminium, eller av användning av olämpliga rengöringsmedel. Dessa är svåra att få bort med hjälp av vanliga rengöringsprodukter. Det kan visa sig nödvändigt att rengöra flera gånger.

Användning av starka rengöringsprodukter, eller friktionen med kastrullernas botten, kan med tiden repa spishällens dekorationer och bidra till att fläckar uppstår.

4.5 Vad gör man om...

Spishällen inte fungerar:

- Kontrollera att spishällen är ansluten och att huvudströmbrytaren är tillkopplad.
- Kontrollera att inga strömbortfall förekommer.
- Kontrollera att inte säkringen gått. I sådant fall ska man byta ut säkringen.
- Kontrollera att den automatiska brytaren i hushållets elsystem inte utlösts. I sådant fall ska man aktivera brytaren igen.

Tillagningsresultaten inte är tillfredsställande:

- Kontrollera att tillagningstemperaturen inte är för hög eller för låg.

Spishällen producerar rök:

- Låt spishällen svalna och rengör den efter tillagningen.
- Kontrollera att inte maten läckt ut och använd eventuellt en större kastrull.

Säkringarna eller hushållets termomagnetiska brytare utlöser kontinuerligt:

- Kontakta teknisk service eller en elektriker.

Det finns skador eller sprickor på spishällen:

- Stäng omedelbart av apparaten, koppla bort den elektriska tillförseln och kontakta teknisk service.



Installation

5 Installation

5.1 Elektrisk anslutning



Elektrisk spänning
Fara för elektrisk stöt

- Den elektriska anslutningen ska utföras av behörig fackperson.
- Bär personlig skyddsutrustning.
- Det är obligatoriskt att jorda apparaten enligt de anvisningar som anges i säkerhetsföreskrifterna för elsystemet.
- Inaktivera den allmänna elektriska tillförseln.
- Dra aldrig i sladden för att dra ut kontakten.
- Använd värmetåliga kablar som tål minst 90 °C.
- Åtdragningsmomentet för skruvarna på kopplingsplintens ledningar ska motsvara 1,5 - 2 Nm.

Allmän information

Kontrollera att egenskaperna för elnätet är lämpliga i förhållande till de värden som anges på dekalen.

Identifikationsdekalen med tekniska data, serienummer och märkning har placerats väl synlig på apparaten.

Dekalen får aldrig avlägsnas.

Sörj för jordning med hjälp av en ledning som är minst 20 mm längre än de andra.

Beroende på modell kan apparaten vara inkopplad på följande sätt:

Modeller på 80 cm med 4 kokzoner:

- 220-240 V / 380-415 V 2N~

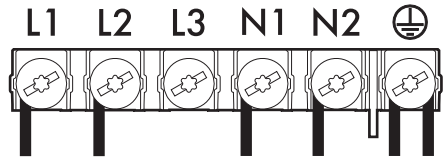

Kabel med **sex** poler 6 x 1,5 mm².

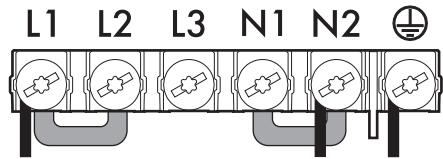

Kabel med **tre** poler 3 x 6 mm².

Modeller på 80 cm med 5 kokzoner och modeller på 90 cm:

- 380-415 V 3N~

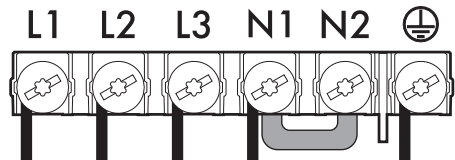

Kabel med **fem** poler 5 x 1,5 mm².

- 220-240 V 3~ / 380-415 V 2N~

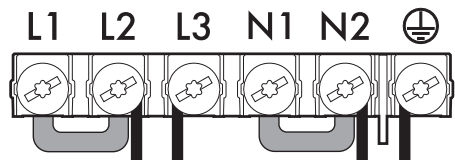

Kabel med **fyra** poler 4 x 4 mm².



- 220-240 V 1N~

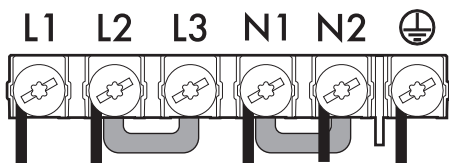

Kabel med fem poler **5 x 4 mm²**



Använd alltid den medföljande klämman vid anslutning.

Fast anslutning

Installera en flerpolig brytare på linjen för tillförsel, i enlighet med installationsföreskrifterna. Brytaren ska placeras i närheten av apparaten och på ett sådant sätt att man lätt kommer åt den.



För elkabeln genom möbelns baksida. Se till att den inte kommer i kontakt med spishällens undersida eller en eventuell ugn som monterats under spishällen.



Var uppmärksam om du ansluter ytterligare elektriska apparater! Anslutningskablarna får inte komma i kontakt med varma kokzoner.

Provkörning

När installationen slutförts ska en kort provkörning göras. Om apparaten inte fungerar försäkra dig först om att anvisningarna följts korrekt, därefter koppla bort apparaten från elnätet och kontakta teknisk service.

5.2 Anvisningar för installatören

- Nätkabeln får inte vikas eller snurras.
- Apparaten ska installeras i enlighet med aktuella installationsscheman.
- Om apparaten inte fungerar korrekt efter att man utfört alla kontroller ska man kontakta en lokal auktoriserad serviceverkstad.
- När apparaten installerats korrekt ber vi att ni informerar användaren om korrekt användningsmetod.

5.3 Säkerhetsanvisningar



Värmeutveckling vid drift av apparaten
Brandrisk

- Kontrollera att möbelns material är värmebeständigt.
- Kontrollera att det finns korrekta öppningar i möbeln.
- Hindra inte med någon installationstyp ventilationsgallret placerat på produktens framsida.

Fanér, lim eller plastbeklädnad på intilliggande möbler måste vara värmebeständiga (>90°C), annars kan de med tiden bli missformade.

Minimavstånd mellan köksfläkten och spishällens yta måste minst motsvara det avstånd som anges i monteringsinstruktionerna för köksfläkten.

Man måste även respektera minimavstånden för utskärningar i ytan på den bakre sidan enligt vad som anges på monteringsritningarna.



Installation

5.4 Effektbegränsning

Apparaten är fabriksinställd till maximal effekt: 7,4 kW.



Apparatens maxeffekt kan ställas in via användarmenyn.

5.5 Utskäring av arbetsytan



Följande ingrepp kräver mureri- och/eller snickeriarbeten som måste utföras av en behörig tekniker. Installationen kan utföras på olika material såsom murverk, metall, solitt trä eller plastlaminerat trä under förutsättning att dessa är värmebeständiga (>90°C).

Gör en öppning i möbelns yta enligt de mått som anges.

Tätning av spishällen

Före montering ska man för att undvika att vätska tränger in mellan spishällens ram och arbetsytan sätta på den självhäftande tätningen som medföljer längs hela spishällens omkrets.

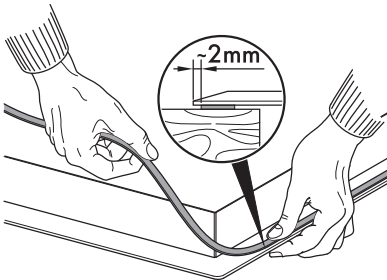

Fixera inte spishällen med silikon. Detta gör att man skadar spishällen om man skulle behöva ta bort den.

Totala mått (mm)

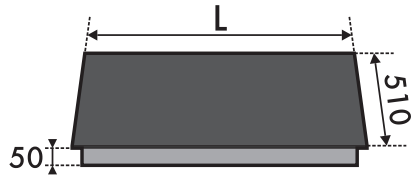

Mått för håll med avfasad kant (mm)

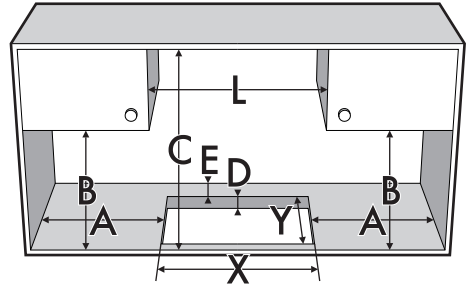

| L | | X | | Y | |
|---------|----------|-----------|---------|-----------|--|
| 800 | | 750 ÷ 780 | | 480 ÷ 490 | |
| 900 | | 839 ÷ 844 | | 478 ÷ 482 | |
| A | B | C | D | E | |
| min. 50 | min. 460 | min. 750 | 20 ÷ 60 | min. 50 | |



Mått för häll med rak kant (mm)

För denna typ av inbyggnad måste man även fräsa kanterna på hålet om man vill installera hällen i linje med arbetsytan.

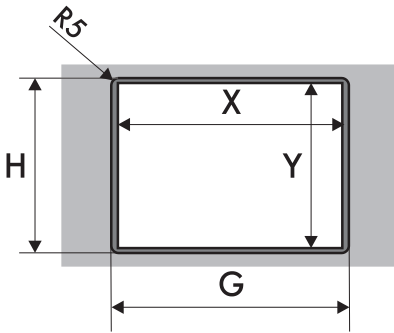
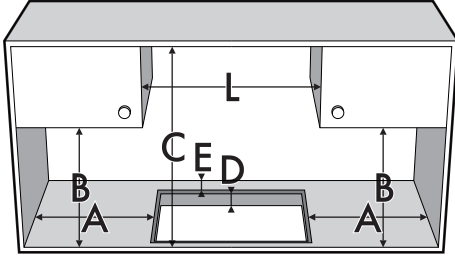

| A | B | C | D | E |
|---------|-----------|-----------|-------|---------|
| min. 50 | min. 460 | min. 750 | 20÷60 | min. 50 |
| L | X | Y | G | H |
| 800 | 730 ÷ 750 | 480 ÷ 490 | 803 | 513 |
| 900 | 840 | 478 ÷ 482 | 903 | 513 |

1 = Elektrisk anslutning

Efter att ha applicerat den självhäftande tätningen (A) på glasytan och efter att ha placerat och fäst spishällen ska man fylla kanterna med det isolerande silikonet (B) och torka bort eventuellt överflöd. Om man behöver flytta kokkhällen igen ska man skära bort silikonet med en fickkniv innan man försöker flytta den (C).

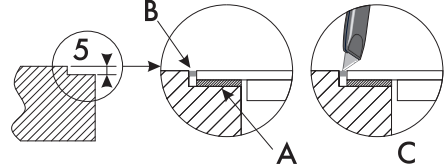

5.6 Inbyggnad

I utrymme för inbyggnad av ugn



Om spishällen installeras över en ugn måste denna vara försedd med en kylfläkt.

Avståndet mellan spishällen och köksmöblerna eller inbyggnadsapparaterna måste vara sådant att en tillräcklig ventilation och tillräcklig luftutmatning kan garanteras. Om spishällen installeras ovanpå en ugn måste man lämna ett visst utrymme mellan de båda apparaterna.

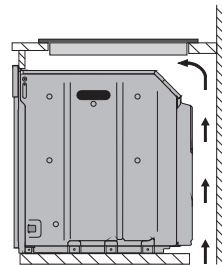

med öppning i botten



Installation

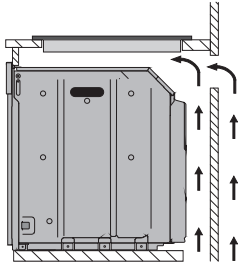

med öppning i botten och på baksidan

I neutralt utrymme eller lådor

Om det finns andra möbler (sidoväggar, lådor etc.), diskmaskiner eller kylskåp under spishällen måste en dubbel botten i trä installeras, vid ett avstånd på minst **20 mm** från spishällens undersida, för att undvika oavsiktlig kontakt. Den dubbla botten ska kunna avlägsnas endast med hjälp av avsedda verktyg.

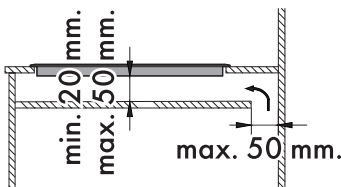
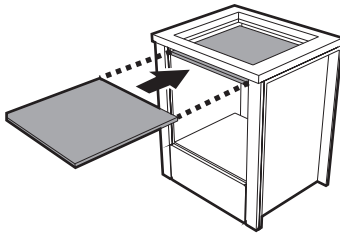

med öppning i botten

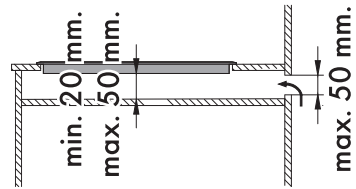

med öppning på baksidan



Att inte installera den dubbla botten i trä utsätter användaren för risken att av misstag komma i kontakt med vassa eller varma delar.

Ventilation

Nedan illustreras två lämpliga installationer för korrekt ventilation och en felaktig installation som ska undvikas.

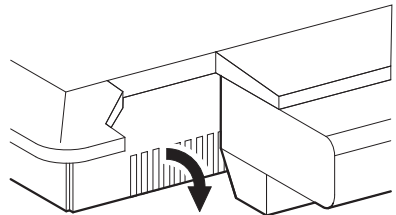
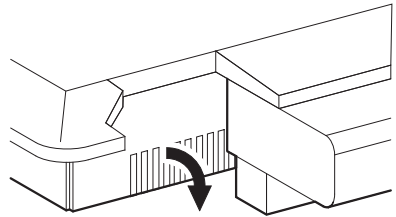

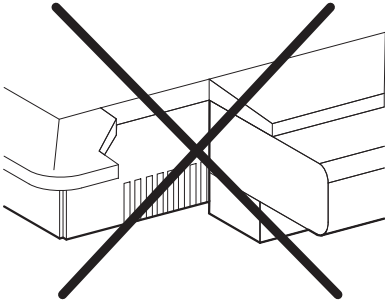

Förankringsstift

För att garantera fixering och optimal centrerung ska man placera de medföljande stiften:

1. För in stiften och fäst dem i horisontellt läge genom att lätt trycka in dem i skåran.

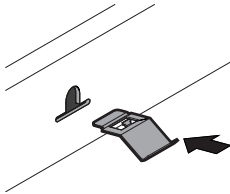

2. Vrid dem sedan uppåt för att spärra fast dem helt.

