

Sisällysluettelo

1 Varoitukset	80
1.1 Turvallisuuteen liittyvät yleiset varoitukset	80
1.2 Laitteen käyttötarkoitus	84
1.6 Hävittäminen	84
1.7 Miten käyttöohjetta luetaan	85
2 Kuvaus	86
2.1 Yleinen kuvaus	86
2.2 Ohjauspaneeli	87
3 Käyttö	89
3.1 Varoitukset	89
3.2 Esitoimenpiteet	90
3.3 Keittotason käyttö	90
3.4 Ylimääräiset toiminnot	98
3.5 Erityistoiminnot	101
3.6 Asetusvalikko	102
3.7 Käyttäjävalikko	104
3.8 Virhekoodit	107
4 Puhdistus ja hoito	108
4.1 Varoitukset	108
4.2 Pintojen puhdistus	108
4.3 Säännöllinen viikoittainen puhdistus	108
4.4 Ruokatahrat tai jäämät	108
4.5 Mitä tehdä, jos..	109
5 Asennus	110
5.1 Sähköliitäntä	110
5.2 Asennusohjeet	111
5.3 Turvallisuusvaroitukset	111
5.4 Tehon rajoitus	111
5.5 Työtason muotoilu	111
5.6 Kalusteasennus	113

ALKUPERÄISTEN OHJEIDEN KÄÄNNÖS

Nämä ohjeet ovat voimassa vain käyttömaissa, jotka on lueteltu laitteen tiedot sisältävässä laitteeseen kiinnitetyssä kilvessä. Tämä kalusteasennettava keittotaso kuuluu luokkaan 3.

Lue tämä käyttöopas huolellisesti. Ohjeita noudattamalla taataan laitteen oikeaoppinen ylläpito ja sen ominaisuuksien säilyvyys. Tuotteeseen liittyviä lisätietoja löytyy osoitteesta www.smeg.com



1 Varoitukset

1.1 Turvallisuuteen liittyvät yleiset varoitukset

Henkilövahingot

- Laite ja siihen kuuluvat osat tulevat erittäin kuumiksi käytön aikana.
- Älä koske kuumentaviin osiin käytön aikana.
- Suojaa käsiä uunikintailta käytön aikana.
- Älä koskaan yritä sammuttaa liekkiä/tulipaloa vedellä: sammuta laite ja peitä liekki kannella tai sammutuspeitteellä.
- Tämän laitteen käyttö on sallittu yli 8-vuotiaille lapsille ja henkilöille, joiden fyysinen tai henkinen kapasiteetti tai aistit ovat alentuneet, tai joilta puuttuu tarvittava kokemus tai taidot, ainoastaan aikuisten ja ko. henkilöiden turvallisuudesta vastuussa olevien henkilöiden valvonnassa ja opastuksessa.
- Lapset eivät saa leikkiä laitteella.
- Pidä alle 8-vuotiaat lapset loitolla, ellei heitä valvota jatkuvasti.
- Älä päästä alle 8-vuotiaita lapsia laitteen läheisyyteen sen toiminnan aikana.
- Lapset eivät saa suorittaa puhdistus- ja huoltotoimenpiteitä ilman valvontaa.
- Toimi äärimmäisen varovaisesti, sillä keittoalueet kuumenevat nopeasti. Vältä kattiloiden tyhjänä kuumentamista: ylikuumenemisen vaara.
- Rasvat ja öljyt voivat syttyä palamaan jos ne ylikuumenevat. Älä poistu paikalta kun valmistat öljyä tai rasvaa sisältäviä ruokia. Jos öljyt tai rasvat syttyvät palamaan, älä koskaan sammuta käyttäen vettä. Laita kansi kattilan päälle ja sammuta asianmukainen keittoalue.
- Älä käytä Booster ja Double Booster -toimintoja rasvojen tai öljyjen kuumentamiseen. Tulipalovaara.
- Aseta astiat suoraan lasikeraamiselle pinnalle. Älä aseta paperia, keittiöpyyhkeitä tai pannunalusia kattilan ulkopuolelle. Palovammojen vaara!
- Paistoa on aina valvottava. Lyhytaikaista paistoa on valvottava jatkuvasti.
- Älä aseta metallisia esineitä, kuten esimerkiksi astioita tai ruokailuvälineitä keittotason pinnalle, sillä ne voivat ylikuumentua.
- Älä työnnä teräviä metalliesineitä (keittiövälineitä tai työkaluja) laitteessa oleviin aukkoihin.
- Älä kaada vettä suoraan erittäin kuumille pelleille.



- Älä käytä tai säilytä tulenarkoja materiaaleja laitteen läheisyydessä tai suoraan keittotason alla.
- **ÄLÄ KÄYTÄ SPRAY-SUIHKEITA TÄMÄN LAITTEEN LÄHEISYYDESSÄ KUN SE ON TOIMINNASSA.**
- Sammuta laite käytön jälkeen.
- **ÄLÄ TEE MUUTOKSIA LAITTEESEEN.**
- Ennen laitteelle suoritettavien toimenpiteiden suorittamista (asennus, huolto, asemointi tai siirto), varustaudu aina henkilönsuojaimilla.
- Ennen laitteelle suoritettavia huoltotoimenpiteitä, kytke yleinen virransyöttö pois päältä.
- Anna asennus- ja huoltotoimenpiteet ammattitaitoisen henkilökunnan suoritettavaksi voimassa olevien säädösten mukaisesti.
- Älä koskaan yritä korjata laitetta yksin tai ilman pätevän teknikon apua.
- Jos virtajohto on vahingoittunut, ota välittömästi yhteyttä tekniseen huoltoon, joka vaihtaa sen uuteen.

Laitteelle aiheutuvat vahingot

- Älä käytä hankaavia tai syövyttäviä puhdistusaineita luukun lasiosien puhdistamiseen (esim. jauhetuotteita, tahrannoistoaaineita ja metallisia sienä).
- Käytä mahdollisesti puisia tai muovisia keittiövälineitä.
- Älä istu laitteen päälle.
- Älä käytä tukialustana.
- Älä tuki laitteen aukkoja tai tuuletusaukkoja.
- Älä käytä höyrysuihkuja laitteen puhdistamiseksi.
- Kypsennysastian pohjan on oltava mahdollisimman tasainen. Ilmatyhjiö (esim. kaiverrus, jonka keskellä on valmistajan logo) voi aiheuttaa vaurioita (esim. ylikuumenemisesta johtuva pohjapintojen muodonmuutos).
- Älä jätä laitetta valvomatta paiston aikana, sillä rasvoja tai öljyjä voi valua ulos ja ne voivat syttyä palamaan ylikuumentuessaan. Toimi äärimmäisen varovaisesti
- Tulipalovaara: älä jätä esineitä keittotasojen päälle.
- **ÄLÄ MISSÄÄN TAPAUKSESSA KÄYTÄ LAITETTA HUONEEN LÄMMITTÄMISEEN.**
- Astiat tai pannut on asetettava keittotason alueen sisäpuolelle.
- Kaikkien keittoastioiden pohjan tulee olla tasainen ja säännöllinen.



Varoitukset

- Jos neste kiehuu tai valuu yli, puhdista valunut neste pois keittotasolta.
- Älä kaada keittotasolle happamia aineita kuten sitruunamehua tai etikkaa.
- Älä päästä keittotasoon sokeria tai muita sokerisekoituksia kypsennyksen aikana.
- Älä aseta sen päälle materiaaleja tai aineita, jotka voivat sulaa tai syttyä palamaan (paperi, muovi tai alumiinifolio) kypsennyksen aikana.
- Aseta astiat suoraan lasikeraamiselle pinnalle.
- Älä laita tyhjiä kattiloita tai pannuja päällä olevien keittoalueiden päälle.
- Älä käytä karkeita ja hankaavia materiaaleja tai teräviä, metallisia lastoja.
- Älä käytä teräsosien tai metallipinnoituksilla käsiteltyjen osien (kuten esimerkiksi anodisoidut, nikkeloityt, kromatut osat) puhdistuksessa klooria, ammoniakkia tai valkaisuvainetta sisältäviä puhdistusaineita.

Asennus

- **TÄTÄ LAITETTA EI SAA ASENTAA VENEISIIN TAI ASUNTOVAUNUIHIN.**
- Asenna laite kalusteeseen toisen henkilön avustamana.
- Tarkista, että kalusteen materiaali kestää lämpöä.
- Tarkista, että kalusteessa on vaaditut aukot.
- Laitteen mahdollisen ylikuumenemisen estämiseksi, sitä ei saa asentaa koristeoven tai paneelin taakse.
- Anna sähkökytkennät valtuutetun teknikon tehtäväksi.
- Käytä liitäntään joustavaa ja lämmönkestävää johtoa. Kiinnitä liittimet johtojen päihin ennen niiden liittämistä generaattoriin.
- Sähköjärjestelmän turvallisuusmääräyksien mukainen maadoitus on pakollinen.
- Käytä vähintään 90 °C lämpötilaa kestäviä kaapeleita.
- Virtajohtojen ruuvien kiristysmomentit liitinrimassa tulee olla 1,5 - 2 Nm.
- Vain tekninen ja koulutettu henkilöstö saa asentaa ja vaihtaa tarvittaessa virtajohdon uuteen.



Laitteeseen liittyen

- Jos lasikeraamiseen pintaan syntyy halkeamia, rakoja tai pinta rikkoutuu, sammuta laite välittömästi. Kytke virta pois päältä ja ota yhteys tekniseen huoltoon.
- Vältä kiinteiden ja painavien esineiden putoamista keittotason pinnalle.
- Älä käytä keittotasoa jos sen alle asennetussa mahdollisessa uunissa on meneillään pyrolyysiprosessi.
- Älä koske tai puhdista keittotason pintaa toiminnan aikana tai kun jäännöslämmön merkkivalot palavat.
- Laita päälle näppäinten lukitus jos lapsia tai kotieläimiä on paikalla, jotka kytkenevät pääsemään keittotasolle.
- Käytön jälkeen laita keittoalueet pois päältä, jotka ovat edelleen erittäin kuumia, vaikka ne olisivatkin pois päältä. Älä koske keittotason pintaa.
- Käytön jälkeen sammuta levyt. Älä koskaan luota yksinomaan keittoastioiden tunnistimeen.
- Lasikeraamista pintaa ei saa käyttää tukialustana.
- Jos kannen päälle on vuotanut mahdollisesti nesteitä, poista ne ennen sen avaamista.
- Kiinnitä erityistä huomiota lapsiin, sillä he eivät välttämättä näe jälkilämpöön liittyvää merkinantoa. Käytön jälkeen keittoalueet ovat edelleen erittäin kuumia jonkin aikaa, vaikka ne olisivatkin pois päältä. Pidä huoli, etteivät lapset koske alueisiin.
- Lasikeraaminen pinta on hyvin iskunkestävä. Vältä kiinteiden ja painavien esineiden putoamista keittotason pinnalle. sillä ne voivat aiheuttaa sen rikkoutumista jos ne ovat teräviä.
- Ennen kannen sulkemista, anna keittotason jäähtyä.
- Sydämentahdistinta tai muita samankaltaisia laitteita käyttävien henkilöiden tulee varmistaa, ettei induktiivinen kenttä, jonka taajuusalue on välillä 20 - 50 kHz, vaikuta laitteen toimintaan.
- Sähkömagneettista yhteensopivuutta koskevien määräysten mukaan sähkömagneettinen induktiokeittotaso kuuluu ryhmään 2 ja luokkaan B (EN 55011).



Varoitukset

- Laite täyttää voimassa olevien turvallisuutta ja sähkömagneettista yhdenmukaisuutta koskevien standardien ja direktiivien vaatimukset. Siitä huolimatta, sydämentahdistinta käyttävien henkilöiden on suositeltavaa säilyttää vähintään 20-30 cm:n etäisyys käynnissä olevan laitteen ja sydämentahdistimen välillä. Käänny sydämentahdistimen valmistajan puoleen lisätietoja varten.

1.2 Laitteen käyttötarkoitus

- Laite on tarkoitettu ruokien paistoon kotitalouskäytössä. Kaikenlainen muu käyttö on sopimatonta.
- Laitetta ei ole tarkoitettu käytettäväksi ulkoisten ajastimien tai kauko-ohjainten kanssa.

1.3 Valmistajan vastuu

- Valmistaja ei ota vastuuta henkilö- tai omaisuusvahingoista, jotka aiheutuvat:
- käyttötarkoitukseen nähden poikkeavasta käytöstä
- käyttöoppaassa olevien määräysten noudattamatta jättämisestä
- jonkin laitteen osan muuttamisesta
- muiden kuin laitteen alkuperäisten varaosien käyttöä

1.4 Tyyppikilpi

Laitteen tyyppikilpi sisältää tekniset tiedot, sarjanumeron ja merkinnän. Tyyppikilpeä ei saa koskaan irrottaa.

1.5 Tämä käyttöohje

Tämä käyttöohje on kiinteä osa laitetta, ja siksi sitä tulee säilyttää kokonaisuudessaan helposti saatavilla laitteen koko käyttöiän ajan.

- Ennen laitteen käyttöä lue tämä käyttöohje huolellisesti läpi.

1.6 Hävittäminen



Tämä laite on neuvoston sähkö- ja elektroniikkalaiteromuja (2012/19/EU) koskevan direktiivin mukainen, jonka vuoksi se tulee hävittää käyttöiän päättyessä erillään kotitalousjätteestä. Tämä laite ei sisällä siinä määrin terveydelle ja ympäristölle haitallisia aineita, että sitä voitaisiin pitää vaarallisena voimassa olevien Euroopan neuvoston direktiivien mukaisesti.

Laitteen hävittämiseksi:

- Katkaise virtajohto ja irrota johto yhdessä pistokkeen kanssa.



Sähköjännite

Sähköiskun vaara

- Kytke pääkatkaisin pois päältä.
- Kytke laitteen pääkatkaisin pois päältä.



- Toimita laite käyttöiän loputtua sähkö- ja elektronisten laitteiden erilliskeräykseen tai anna se jälleenmyyjälle toisen vastaavan laitteen hankinnan yhteydessä.

Laitteen pakkausmateriaalit ovat ympäristöystävällisiä ja kierrätettäviä.

- Toimita pakkausmateriaalit tarkoituksenmukaiseen erilliskeräykseen.



Muovipakkaukset Tukehtumisen vaara

- Pakkausmateriaaleja tai niiden osia ei saa jättää ilman valvontaa.
- Älä anna lasten leikkiä pakkausmateriaaleihin kuuluvilla muovipusseilla.

1.7 Miten käyttöohjetta luetaan

Tässä käyttöohjeessa käytetään seuraavia kuvamerkkejä:

Varoitukset



Yleistietoja liittyen tähän käyttöohjeeseen, turvallisuuteen ja hävittämiseen.

Ominaisuus



Laitteen ja lisävarusteiden kuvaus.

Käyttö



Laitteeseen ja lisävarusteisiin sekä paistoon liittyvää tietoa.

Puhdistus ja hoito



Laitteen oikeaan puhdistamiseen ja huoltoon liittyvää tietoa.

Asennus



Pätevälle teknikolle kuuluvaa tietoa: asennus, käyttöönotto ja säätö.



Turvallisuuteen liittyvät varoitukset



Tietoa



Neuvo

1. Käyttöohjeiden järjestys.

- Yksittäinen käyttöohje.



2 Kuvaus

2.1 Yleinen kuvaus

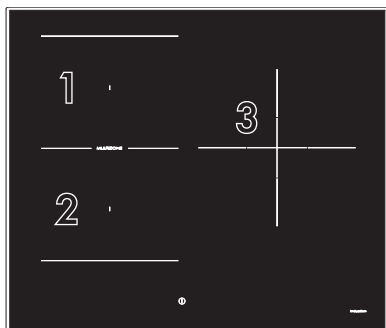

60 cm (3 keittoaluetta)

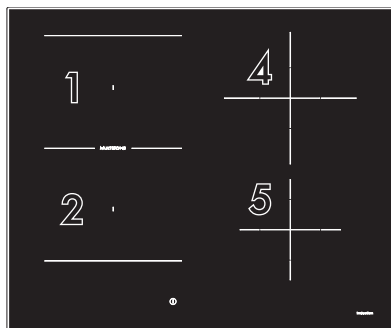

60 cm (4 keittoaluetta)

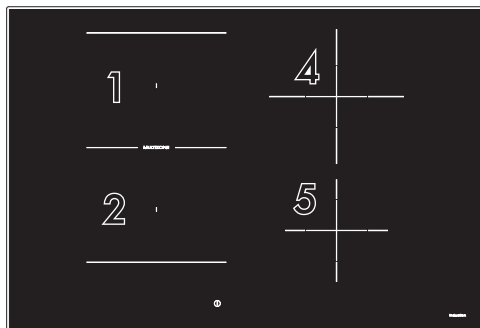

75 cm

Absorboitujen maksimitehojen taulukko (ilmaistaan wateissa)

	Mitat H x L (mm)	Taso 9	Booster	Double Booster
Alueet 1/ 2: yksittäiset	180 x 218	2100	2500	3000
Alueet 1/ 2: Multizone	360 x 218	1500	1850	-
Alue 3	250 x 250	2300	3000	-
Alue 4	200 x 200	2300	3000	-
Alue 5	160 x 160	1400	2100	-

Tehot ovat viitteellisiä ja voivat vaihdella käytetyn astian tai asetettujen arvojen mukaan



2.2 Ohjauspaneeli

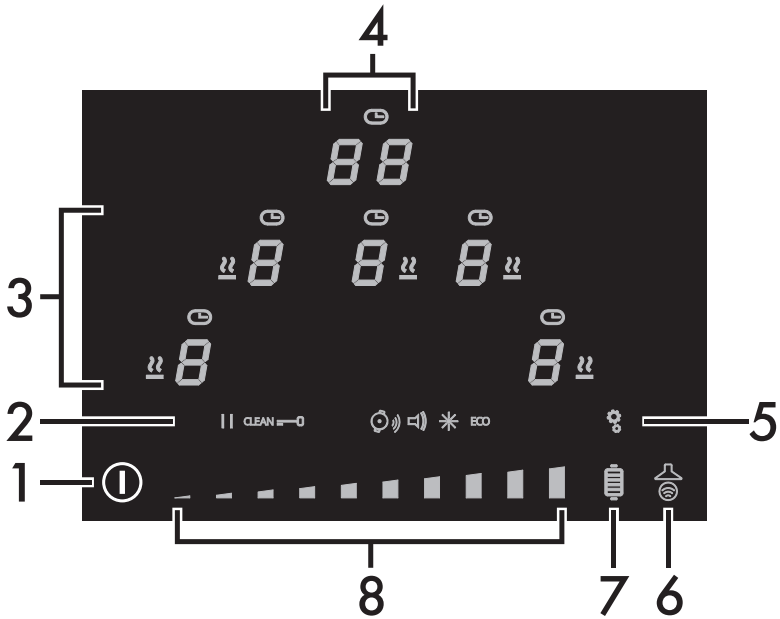

1 On/Off-näppäin

2 Asetuskuvakkeet

3 Keittoalueiden näyttö

4 Ajastimen näyttö

5 Asetusvalikon näppäin

6 Auto-Vent 2.0 -toiminnon näppäin

7 Grillitoiminnon näppäin

8 Liukusäädin

FI



Induktiotoiminnon etuja



Laite on varustettu induktiogeneraattorilla jokaista keittoaluetta kohti. Jokaisen lasikeramiikkapinnan alla oleva generaattori saa aikaan sähkömagneettisen kentän, joka ohjaa lämpövirtaa kattilan pohjaan. Induktiolieden alueella lämpöä ei enää siirretä vaan se luodaan suoraan astian sisälle induktiivisten virtausten ansiosta.

- Energiansäästö energian suoran siirron ansiosta kattilaan (tarkoituksenmukaisesta magneettisista materiaaleista valmistettuja astioita vaaditaan) suhteessa perinteiseen sähköllä suoritettavaan kypsennykseen.
- Lisääntynyt turvallisuus energian siirron ansiosta pelkästään astiaan, joka on asetettu keittotasolle.
- energiansiirron korkea tehokkuus induktiokeittoalueelta kattilan alustaan.
- Nopea kuumennusnopeus.
- rajoitettu palovammojen vaara, sillä keittotason pinta kuumenee vain kattilan alaosasta; yli vuotaneet ruoat eivät jää kiinni.

Tehon ohjaus

Keittotasoon kuuluu tehon ohjausmoduuli, joka optimoi/rajoittaa kulutusta. Jos asetetut tehotasot ylittävät sallitun maksimirajan, elektroninen piirikortti ohjaa automaattisesti levyille annettua tehoa. Moduuli pyrkii säilyttämään maksimaaliset tehotasot. Näytölle ilmestyy automaattisen ohjauksen asettamat tasot.

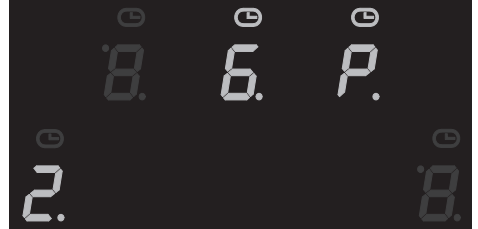

- Prioriteetti annetaan viimeksi asetetulle alueelle.
- Tehon ohjausmoduuli ei vaikuta laitteen kokonaismääräisen sähkön absorbointiin.



3 Käyttö

3.1 Varoitukset



Korkea lämpötila Palovammojen vaara

- Suojaa käsiä uunikintailla käytön aikana.
- Älä koske tai puhdista keittotason pintaa toiminnan aikana tai kun jäännöslämmön merkkivalot palavat.
- Älä laita tyhjiä kattiloita tai pannuja päällä olevien keittoalueiden päälle.
- Älä päästä alle 8-vuotiaita lapsia laitteen läheisyyteen sen toiminnan aikana.
- Laita päälle näppäinten lukitus jos lapsia tai kotieläimiä on paikalla, jotka kytkenevät pääsemään keittotasolle.
- Käytön jälkeen laita keittoalueet pois päältä, jotka ovat edelleen erittäin kuumia, vaikka ne olisivatkin pois päältä. Älä koske keittotason pintaa.



Korkea lämpötila Tulipalo- tai räjähdysvaara

- Älä käytä tai jätä tulenarkoja materiaaleja laitteen läheisyyteen tai suoraan keittotason alle.
- Älä käytä kypsennyksessä säilyketölkkejä, suljettuja astioita, muoviasiastoita ja -purkkeja.
- Älä jätä laitetta valvomatta sellaisten kypsennysten aikana, joissa voi vuotaa ulos rasvoja tai öljyjä.
- Jos halkeamia tai säröjä ilmestyy, tai laitetta ei kyetä sammuttamaan, kytke virta pois päältä ja ota yhteyttä huoltopalveluun.



Väärä käyttö Pinnoille syntyvien vahinkojen vaara

- Älä käytä keittotasoa jos sen alle asennetussa mahdollisessa uunissa on meneillään pyrolyysiprosessi.
- Älä aseta keittotasolle kattiloita, jos niiden pohja ei ole täysin sileä ja säännöllinen.
- Vältä kiinteiden ja painavien esineiden putoamista keittotason pinnalle.
- Älä käytä tukialustana.



3.2 Esitoimenpiteet

Poistaaksesi valmistuksen aikana mahdollisesti kerääntynyttä kosteutta, sähköpiirien ja näppäinten virheettömän toiminnan kannalta:

1. Irrota laitteen ja lisävarusteiden ulko- ja sisäpuolella olevat suojamuovit.
2. Poista mahdolliset tarrat (teknisiä tietoja sisältävää tarraa lukuun ottamatta).

3.3 Keittotason käyttö

Kaikki laitteen kytkimet ja ohjaimet sijaitsevat samassa etupaneelissa. Induktioliettä käytetään Touch-Control-hipaisukytkimillä. Koske kevyesti lasikeraamisen pinnan symbolia. Jokainen oikea hipaisu vahvistetaan merkkiäänellä.

Ensimmäinen käynnisty



Kun laite kytketään ensimmäisen kerran päävirtalähteeseen, suoritetaan automaattinen tarkistus, joka syyttää tilapäisesti kaikki merkkivalot.

Kun laite on kytketty päävirtalähteeseen, vilkkuva symboli  syyttyy näytössä ensimmäisen käytön yhteydessä. Sitä käytetään laitteen teknisen valikon avaamiseen, ja sitä saa käyttää vain tekninen tukihenkilöstö.

Kun laite on kytketty päälle, ajastimen näyttöön ilmestyy kuvake , hieman valaistu näppäin  ja teksti .

Kuvakkeiden lista



Warming-toiminnon kuvake.



Ajastimen kuvake.



Taukotoiminnon kuvake.



Clean-toiminnon kuvake.



Ohjauksen lukituksen kuvake.



Kattiloiden automaattisen havaitsemisen kuvake.



Näppäinten äänenvoimakkuuden kuvake.



Näytön kirkkauden kuvake.



Eco-toimintatavan kuvake.

Näppäin



Näppäin On/Off: laittaa päälle tai pois päältä keittotason.



Asetusvalikon näppäin: mahdollistaa pääsyn laitteen asetuksiin.



Grillitoiminnon näppäin: kytkee Grillitoiminnon päälle



Auto-Vent 2.0 -toiminnon näppäin: ottaa käyttöön keittotason liesituulettimen välisen viestinnän.



Vierityspalkki: lisää tai vähentää keittovalueen tehoa, mahdollistaa asetusten muuttamisen ja käyttäjävalikon vaihtoehtojen valitsemisen.



Keittoalueiden näyttö



Alueelta löytyvät keittoalueiden valintanäppäimet, jokaisen näppäimen yläpuolella olevat ajastimen kuvakkeet ja Warming-toiminnon kuvake.

Ajastimen näyttö



Alueelta löytyvät itsenäisen ajastimen sekä keittoalueille tarkoitetun ajastimen asetuksen ohjaukset. Kun voidaan asettaa itsenäinen ajastin, seuraava teksti tulee näkyviin



Keittoastioiden halkaisija

Varmista, että keittoastioiden halkaisija on vähintään seuraavan taulukon mukainen:

Alue	Ø minimi (cm)	Ø suositeltu (cm)
Alue 1 ja 2 (yksittäinen alue)	9 - 11*	18
Alue 1 ja 2(Multizone)	19	22
Alue 3	13	25
Alue 4	9 - 11*	21
Alue 5	7 - 9*	16

*Jos käytetään astioita, joiden halkaisija on pienempi kuin sarakkeessa "Ø minimi (cm)" ilmoitettu vähimmäisarvo, laite ei välttämättä tunnista niitä.

Ota huomioon seuraavat seikat:

- Älä ylitä seripainettujen merkkien rajoja keittotasolla.
- Älä peitä ohjauspaneelia.
- Älä mene lasireunojen lähelle.
- Jos haluat käyttää parilapannua tai pitkänomaista paistinpannaa kypsennysalueilla **1** ja **2** Multizone-tilassa, on suositeltavaa valita keittoastia, jonka koko on enintään 22 x 36 cm ja vähintään 19 x 19 cm.

Induktioliedellä käytettävät astiat

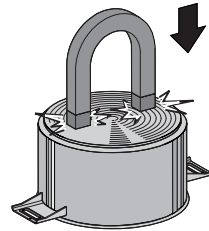

Induktioliedellä käytettävien astioiden on oltava metallisia, niillä on oltava magneettinen ominaisuus ja pohjan on oltava läpimitaltaan riittävä.

Käyttöön sopivat astiat:

- Emaloidut teräsastiat paksulla pohjalla.
- Valurauta-astiat emaloidulla pohjalla.
- Ruostumattomasta monikerroksisesta teräksestä, ferriittisestä ruostumattomasta teräksestä ja erityisellä pohjalla valmistetusta alumiinista valmistetut astiat.

Käyttöön sopimattomat astiat:

- Kuparista, ruostumattomasta teräksestä, alumiinista, tulenkestävästä lasista, puusta, keramiikasta ja savesta valmistetut astiat.



Tarkistaaksesi jos kattila on käyttöön sopiva, aseta magneetti sen pohjan lähelle: jos magneetti kiinnittyy pohjaan se soveltuu induktiokäyttöön. Jos käytettävissä ei ole magneettia, laita astiaan pieni määrä vettä, aseta se keittoalueelle ja laita keittolevy päälle.

Keittoajan rajoitus

Keittotasoon kuuluu automaattinen laite, joka rajoittaa käyttöaika.

Jos keittoalueen asetuksia ei muuteta, jokaisen keittoalueen maksimaalinen käyttöaika riippuu valitusta tehosta.

Kun käyttöaika rajoittava laite käynnistyy, keittoalue sammuu, kuuluu lyhyt merkkiääni, ja jos alue on vielä kuuma, näytölle ilmestyy jäännöslämmön symboli.

Asetettu tehotaso	Keittoajan maksimaalinen kesto tunteina
1	8 ½
2	6 ½
3	5 ½
4	4 ½
5	3 ½
6	1 ½
7	1 ½
8	1 ½
9	1 ½

Suojaus ylikuumenemista vastaan

Kun keittotasoa käytetään maksimaalisella teholla pitkään, elektroniikan jäähtymisessä voi esiintyä ongelmia jos huonelämpötila on korkea.

Jos sisäisen elektroniikan lämpötila ylittää turvarajan, laite sammutetaan automaattisesti ja teksti "ER21" (ks. "Virhekoodit") näytetään.

Energiansäästöön liittyviä vinkkejä

- Kattilan pohjan läpimitta ei saa ylittää merkittyä keittoaluetta.
- Kattiloita ei saa asettaa keittotason ympärysmitan yli eikä edessä olevien ohjausten päälle.
- Kattilaa hankkiessasi tarkista jos osoitettu läpimitta viittaa kattilan pohjaan tai sen yläosaan, sillä yläosa on melkein aina suurempi pohjan läpimittaan nähden.
- Kun valmistat pitkän kypsennysajan vaativia ruokia, voit säästää aikaa ja energiaa käyttämällä painekattilaa, jonka ansiosta myös ruoka-aineissa olevat vitamiinit pysyvät tallella.
- Varmista, että painekattila sisältää riittävän määrän vettä, sillä veden puutteesta johtuva ylikuumeneminen voi vahingoittaa kattilaa ja keittoaluetta.



- Aseta kattilan päälle mahdollisuuksien mukaan aina sopiva kansi.
- Valitse sopiva kattila kypsennettävän ruokamäärän mukaan. Suuri puolityhjä kattila saa aikaan energiahukan.



Jos keittotasoa ja uunia käytetään samanaikaisesti, määrätyissä olosuhteissa voi oman sähköjärjestelmän tehon maksimitaso ylittyä.

Tehotasot

Keittoalueen tehoa voidaan säätää eri tasoilla. Taulukosta löytyvät erilaisiin kypsennyksiin liittyvät ohjeet.

Tehotaso	Soveltuu:
0	OFF-asento
1 - 2	Kypsennettävän ruoan määrä on pieni (minimiteho)
3 - 4	Kypsennys
5 - 6	Kypsennettävän ruoan määrä on suuri, suuria kappaleita paistetaan
7 - 8	Paisto, ruskistus jauholla
9	Paisto
P / 	Paisto / Ruskistus, kypsennys (maksimiteho)*



* ks. Booster ja Double Booster -toiminnot

Keittotason käynnistys/sammutus

Pidä painettuna näppäintä On/Off  vähintään 1 sekunnin ajan keittotason kytkemiseksi päälle. Pidä sitä painettuna uudelleen vähintään sekunnin ajan kytkäksesi sen pois päältä.



Keittotaso sammuu automaattisesti muutaman sekunnin sisällä jos mitään tehoarvoa ei ole valittu.

- Ajastimen näyttö näyttää tekstin  muutaman sekunnin ajan, joiden aikana voit asettaa itsenäisen ajastimen (katso "Itsenäinen ajastin").
- Jos tehonrajoitus on asetettu,  sijaan näytetään asetettuun tehoon liittyvä numero arvo muutaman sekunnin ajan. Tällöin voit silti asettaa erillisen ajastimen koskettamalla ajastimen näyttöä.

Keittoalueen automaattinen käynnistäminen



Keittotasossa on astioiden automaattinen havaintojärjestelmä, jota osoittaa kuvake . Tämä ominaisuus on oletusarvoisesti käytössä, mutta se voidaan poistaa käytöstä käyttäjävalikosta.

Kun taso on käynnistetty:

- Aseta astia (joka soveltuu induktiokypsennykseen ja joka ei ole tyhjä) sen keittoalueen päälle, jota aiot käyttää.



Käyttö

- Astian sijaintialuetta vastaava näppäin kytkeytyy automaattisesti päälle ja näytetään . Muita alueita ei voida kytkeä päälle.

Jos astioiden automaattinen havaintojärjestelmä ei ole aktiivinen,

symboli  ilmestyy kaikkien

keittoalueiden näyttöön, kun laite kytketään päälle. Kytkiäksesi alueet päälle valitse ne vastaavasta näytöstä ja valitse haluamasi tehotaso.

Merkki astian havaitsemisesta

Kun alue on kytketty päälle/valittu,

näyttöön ilmestyvä symboli  osoittaa, että astia ei ole soveltuva.

Symboli  ilmestyy myös, jos astiaa ei ole tai jos astia poistetaan.



Käytä yksinomaan kattiloita, joiden pohja on täysin tasainen ja jotka sopivat käytettäväksi induktioliedellä. Jos kattilan pohja on epäsäännöllinen, se voi vaarantaa kuumennusjärjestelmän tehokkuutta ja estää jopa liedellä olevan kattilan havaitsemisen.



Varo ettei kattiloita aseteta laitteen etupuolella olevien ohjainten päälle.



Keittoalueen säätäminen

Kun keittoalue on valittu / kytketty päälle:

1. Aseta sormi käytettävän keittoalueen liukusäätimen vasempaan reunaan.



Nyt osoitettu tehoarvo on .

2. Liu'uta sormea liukusäätimen päällä oikealle tai vasemmalle, kunnes valitset tehon välillä  -  tai kytket päälle Booster-toiminnon (ks. "Booster-toiminto").

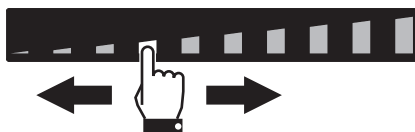

Käytetyn keittoalueen näyttö osoittaa asetetun tehon arvoa.

Keittoalueen sammuttaminen

1. Liu'uta sormea vasemmalle sammutettavan keittoalueen liukusäätimellä loppuun asti.





Valitun alueen näyttö osoittaa arvoa .



Kaikkien keittoalueiden sammuttamiseksi samanaikaisesti, pidä näppäintä On/Off  painettuna vähintään 2 sekunnin ajan.

Pikavalinta



Tämän toiminnon avulla on mahdollista asettaa alueet nopeasti haluttuun tehoon.

Kun keittotaso on laitettu päälle ja keittoalue valittu:

1. Aseta sormi likimääräisesti liukusäätimessä olevan halutun tehon kohdalle.

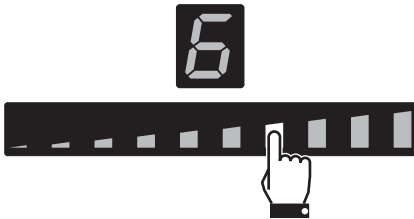

2. Liu'uta sormeasi oikealle tai vasemmalle halutun toiminnon valitsemiseksi.

Booster-toiminto



Väärä käyttö
Palovammojen vaara

- Älä käytä Booster ja Double Booster -toimintoja rasvojen tai öljyjen kuumentamiseen, sillä ne voivat syttyä palamaan.



Tämän toiminnon avulla on mahdollista käyttää keittoalueen suurinta mahdollista tehoa, joka on hyödyllinen suurten vesimäärien kiehumiseen.

Kun keittotaso on laitettu päälle ja keittoalue valittu:

1. Aseta sormi liukusäätimen vasempaan reunaan.



Käytetyn keittoalueen näyttö käynnistyy:

osoitettu tehoarvo vastaa .

2. Liu'uta sormeasi vierityspalkin äärioikealle valitaksesi tehon 9.



3. Paina segmenttiä vierityspalkin äärioikealla.



Käyttö

Käytetyn keittoalueen näyttö osoittaa arvoa

P. Booster-toiminnon kytkemiseksi pois päältä, valitse mikä tahansa muu tehotaso. Booster-toiminto voidaan kytkeä päälle nopeasti.

- Kytettyäsi lieden päälle ja valittuasi keittoalueen, paina vierityspalkin oikeassa reunassa olevaa viimeistä segmenttiä kahdesti.



Booster-toiminto jää päälle korkeintaan 5 minuutiksi, jonka kulluttua tehotaso laskee automaattisesti tasolle 9.

Double Booster -toiminto



Double Booster -toiminto on saatavilla vain alueille **1** ja **2**.

Double Booster -toiminnon avulla voidaan saada enemmän tehoa verrattuna Booster-toimintoon.

Kun Booster-toiminto on laitettu päälle yhdelle keittoalueelle, paina liukusäätimen äärioikean alueen viimeistä segmenttiä.

Symbolit **||**, **|||** ja **P** näytetään peräkkäin.

Multizone-toiminto



Tämän toiminnon avulla on mahdollista ohjata samanaikaisesti kahta keittoaluetta (edessä ja takana) kattiloiden, kuten kalapannu tai suorakulmaiset astiat, käyttämiseksi.

Kun taso on käynnistetty:

1. Aseta yksi sormi samanaikaisesti vasemman etu- ja takakeittoalueen näppäimille.

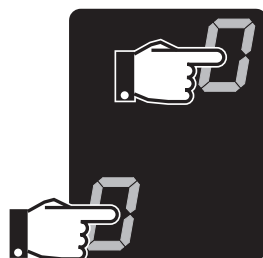

Lyhyen merkkiäänän jälkeen taka-alueen

näppäimen kohdalle ilmestyy symboli **P**.

Multizone-toiminto on nyt käytössä.



Multizone-toiminto voidaan kytkeä päälle automaattisesti asettamalla pitkänomainen säiliö alueille **1** ja **2**.

2. Liu'uta sormea liukusäätimellä vasemmalle halutun kypsennystehon asettamiseksi.





Sama teho asetetaan molemmille keittoalueille.



Multizone-toiminto voidaan kytkeä päälle vain alueiden **1** ja **2** välillä.



- Tämä toiminto ohjaa automaattisesti tehon tasaista jakautumista molemmille levyille.
- Kun Multizone-toiminto on päällä, Double Booster -toimintoa ei ole mahdollista kytkeä päälle kyseisille alueille.

Jos käytetään suurikokoista, soikeaa tai pitkää kattilaa varmista, että se asetetaan keskelle keittotasoa.

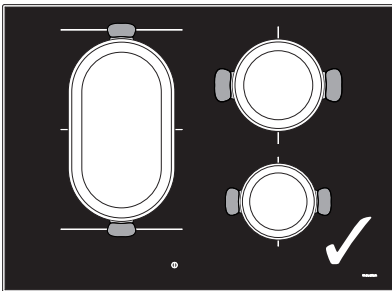

Esimerkki kattiloiden oikeasta asemoinnista

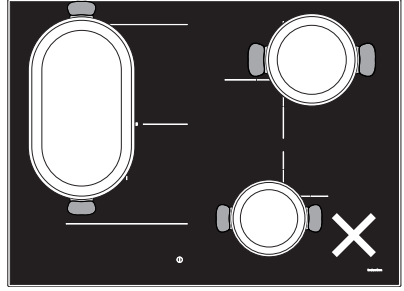

Esimerkki kattiloiden VÄÄRÄSTÄ asemoinnista

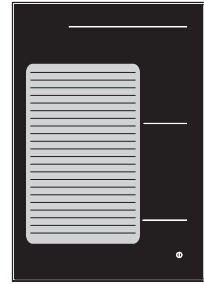
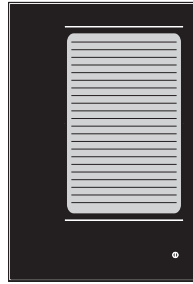

Esimerkkejä pannun asemoinnista

Multizone-toiminnon kytkemiseksi pois päältä:

Paina samanaikaisesti niiden keittoalueiden näppäimiä, joissa Multizone-toiminto on päällä. Symboli katoaa ja kahta aluetta voidaan hallita erikseen.



Käyttö

Keittoaikojen viitetaulukko

Seuraavassa taulukossa on annettu asetettavat tehoarvot ja jokaisen kohdalla osoitetaan valmistettava ruokatyypit. Arvot voivat vaihdella ruokien määrän ja kuluttajan maun mukaan.

Tehotaso	Soveltuu:
1 - 2	Ruokien lämmitys, vähäisten nestemäärien säilytys kiehumispisteessä, keltais- tai voipohjaisten kastikkeiden sekoitus.
3 - 4	Kiinteiden ja nestemäisten ruokien kypsennys, veden kiehumispisteen säilytys, pakasteruokien sulatus, 2-3 kananmunan munakkaat, hedelmä- ja vihannesruoat, erilaiset kypsennykset.
5 - 7	Lihan, kalan ja kasvien kypsennys hauteessa, vesipitoiset ruoat, hillojen valmistus jne.
8 - 9	Liha- tai kalapaistokset, pihvit, maksa, lihojen ja kalojen ruskistus, kananmunat, jne.
P - Double Booster	Perunoiden uppofriteeraus öljyssä jne., veden nopea kiehaus.



Jäännöslämmön merkki



Väärä käyttö Palovammojen vaara

- Kiinnitä erityistä huomiota lapsiin, sillä he eivät välttämättä näe jälkilämpöön liittyvää merkinantoa. Käytön jälkeen keittoalueet ovat jonkin aikaa edelleen erittäin kuumia, vaikka ne olisivatkin pois päältä. Pidä huoli, että lapset eivät koske alueisiin.

Kun keittoalue on kytketty pois päältä, jokaiseen näyttöön ilmestyy erityinen symboli, joka osoittaa, onko alue edelleen kuuma ja osoittaa arvioidun lämpötilan:

-  jos lämpötila on 60-79 °C.
-  jos lämpötila on 80-99 °C.
-  jos lämpötila on yli 100 °C.

3.4 Ylimääräiset toiminnot

Pikakuumennus



Tämä toiminto ei ole käytettävissä tehotasoille 9, Booster ja Double Booster.

Pikakuumennustoiminnon avulla voidaan kuumentaa korkeintaan yhtä keittoaluetta rajoitetun ajan, jonka jälkeen kypsennystä jatketaan asetetulla tehotasolla.



Kun keittoalue on valittu:

- Pidä painettuna tehotasoa (välillä **1 - 8**) vähintään 3 sekuntia.
- Keittoalueen näyttö näyttää symbolia  vuorotellen valitun tehotason kanssa.
- Kun kuumennusaika on päättynyt, keittoalue palaa edellä valitulle tehotasolle.

Voit poistaa tämän toiminnon käytöstä valitsemalla eri tehotason tai sammuttamalla keittoalueen.

Warming-toiminto

 Tämän toiminnon avulla on mahdollista pitää lämpimänä kypsennettyjä ruokia tai vettä kiehumispisteessä.

Warming-toiminnon kytkemiseksi päälle, kun keittotaso on laitettu päälle:

1. Valitse keittoalue.
2. Paina liukusäädintä tasojen **0** ja **1** väliltä.



3. Symboli  ja kuvake  näkyvät keittoalueen näytössä.





Warming-toiminnon kytkemiseksi pois päältä:

1. Valitse keittoalue, jossa toiminto on käytössä.
2. Valitse toinen tehotaso tai kytke alue pois päältä.

Itsenäinen ajastin

-  Tämän toiminnon avulla on mahdollista ohjelmoida lähtölaskenta, joka ilmoittaa asetetun ajan päättymisestä merkkiäänellä.
- Voit asettaa ajaksi vähintään 1 minuutin ja enintään 99 minuuttia.

Kun keittotaso on laitettu päälle eikä keittoaluetta ole valittu:

1. Paina kohtaa ajastimen asetusalueella, jossa näkyy "CL".
2. Symboli  ilmestyy näyttöön ja kuvake  vilkkuu.
3. Valitse minuutit liukusäätimen avulla (esim. ). Jos arvoa ei valita muutamassa sekunnissa, 5 minuutin ajastin voidaan käynnistää.
4. Kun se on valittu, minuuttien määrä vilkkuu lyhyesti ja näytöllä voidaan valita kymmenet minuutit ().
5. Kun vasemmanpuolinen arvo lakkaa vilkkumasta, kymmenet minuutit (esimerkiksi ) voidaan valita samaa menettelyä käyttämällä.
6. Hetken kuluttua, ajastin aloittaa lähtölaskennan.



Käyttö

7. Kun aika loppuu, kuuluu useita äänimerkkejä ja ajastimen näyttö alkaa vilkkua. Paina ajastimen näyttöä kytkeäksesi äänimerkin pois päältä.



Itsenäisen ajastimen käyttö ei keskeytä keittoalueiden toimintaa, vaan ainoastaan ilmoittaa käyttäjälle asetettujen minuuttien kulumisesta.

Ajastettu paisto



- Tämän toiminnon avulla on mahdollista ohjelmoida jokaisen yksittäisen keittoalueen automaattinen sammutus määrätyn ajanjakson kuluttua.
- Voit asettaa ajaksi vähintään 1 minuutin ja enintään 99 minuuttia.
- Ajastettu kypsennys voidaan aktivoida usealla vyöhykkeellä samanaikaisesti.

Ajastettu kypsennys voidaan aktivoida sen jälkeen, kun keittoalue on kytketty päälle:

1. Valitse tehotaso.
2. Noudata samaa menettelyä, jota käytettiin itsenäisen ajastimen asettamiseksi.
- Symboli  , joka osoittaa, että alue on ajastettu, näkyy keittoalueen näytön yläpuolella.
3. Ajastettu kypsennys käynnistyy muutaman sekunnin kuluttua viimeisestä valinnasta.
4. Ajan loppuessa kuuluu sarja äänimerkkejä, jotka voidaan kytkeä pois päältä painamalla ajastinaluetta.

Itsenäisen ajastimen muuttaminen ja kytkeminen pois päältä



Jos muokkaat jo käynnistettyä ajastinta, sinun on käynnistettävä se uudelleen alusta.

1. Kytke keittotaso päälle näppäimellä .
2. Paina ajastimen näyttöä nollataksesi itsenäisen ajastimen ohjeiden mukaisesti (katso "Itsenäinen ajastin"). Nollaa ajastin asettamalla molemmat numerot nolnaan.

Ajastetun kypsennyksen muuttaminen ja kytkeminen pois päältä

1. Kytke keittotaso päälle näppäimellä .
2. Valitse muutettava ajastettu keittoalue.
3. Paina ajastimen näyttöä nollataksesi lähtölaskennan ohjeiden mukaisesti (katso "Itsenäinen ajastin"). Nollaa ajastin asettamalla molemmat numerot nolnaan.



Recall-toiminto

i Tämän toiminnon avulla jotkut käynnistetyt toiminnot voidaan palauttaa tahattoman sammutuksen jälkeen.

Jos kyseessä on tahaton sammutus, suorita seuraavat toiminnot 6 sekunnin sisällä:

1. Käynnistä laite.

• Kuvake  alkaa vilkkua.

2. Paina sitten välittömästi liukusäätimen segmenttiä suoraan kuvakkeen  alapuolella palauttaaksesi aiemmin aktiiviset toiminnot.

i Tämä toiminto palauttaa keittoalueiden toiminnan, ajastimen ja pikakuumennuksen. Muita toimintoja ei palauteta.

3.5 Erityistoiminnot

Grillitoiminto

i Tätä toimintoa käytetään kytkemään automaattisesti päälle Multizone-toiminto vain vasemmalla oleville alueille. Sitä käytetään kypsennyksiin parilapannulla tai pitkänomaisissa astioissa.

Grillitoiminnon kytkemiseksi päälle:

1. Aseta pannu tai pitkä astia vasemmalla oleville alueille.

2. Paina näppäintä .

Etualueen näytölle ilmestyy symboli .

kun taas taka-alueen näytölle symboli .

Liukusäädin asetuu automaattisesti tasolle 9. (esilämmitysvaihe)



Kolmen toimintaminuutin jälkeen, teho laskee tasolle 7.

Paina näppäintä  ja käytä liukusäädintä tehotason muuttamiseksi milloin tahansa.

Grillitoiminnon kytkemiseksi pois päältä,

paina näppäintä .

Auto-Vent 2.0 -toiminto

- i**
- Tällä toiminnolla voidaan ohjata liesituulettimen tuuletinnopeutta langattoman yhteyden kautta.
 - Liesituulettimessa on oltava valmius Auto-Vent 2.0 -toiminnon käyttöön.
 - Yhteys on aina yksisuuntainen keittotasolta liesituulettimeen: tasoa ei ole mahdollista ohjata liesituulettimen kautta.

Auto-Vent 2.0 -toiminto on oletusarvoisesti pois käytöstä, mutta se voidaan ottaa käyttöön käyttäjävalikon kautta. Kun se

otetaan käyttöön, näppäin  pysyy aina hieman valaistuna.



Käyttö

Tässä toiminnossa on automaattinen ja manuaalinen toimintatapa:

- Automaattinen toimintatapa (oletusarvo) säätää liesituulettimen imunopeutta laitteen kokonaistehon perusteella (ks. "Käyttäjävalikko" - valinta **U8**)
- Manuaaliliitassa voit säätää tuulettimen imunopeutta painamalla näppäintä



Kun keittotaso on käynnistetty, manuaalinen toimintatapa voidaan ottaa käyttöön seuraavasti:

1. Paina näppäintä , joka syttyy palamaan maksimikirkkaudella.
2. Jokainen seuraava painallus lisää liesituulettimen tuuletinnopeutta jaksottaisen sarjan mukaan jossa on 5 säätötasoa, välillä 0 (sammutettu) - 4 (maksiminopeus).

Manuaaliseen toimintatapaan palaamiseksi laite on sammutettava ja käynnistettävä uudelleen.



Katso lisätietoja liesituulettimen käyttöoppaasta.

3.6 Asetusvalikko

Asetusvalikosta voit muokata joitakin laitteen toiminnallisia ominaisuuksia ja se sallii seuraavassa luetellut toiminnot.

Kun laite on pois päältä, paina näppäintä



päästäksesi asetusvalikkoon.

Liikusäädin ja asetuskuvakkeet näytetään ja niitä voidaan muuttaa:

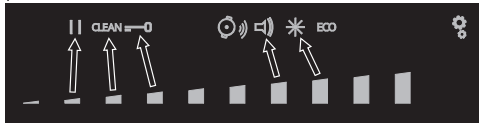

Yksittäiset asetukset voidaan valita käyttämällä liikusäätimen segmenttiä, joka sijaitsee välittömästi alla olevalla alueella.

Poistu valikosta painamalla näppäintä  uudelleen.





Kuvakkeet  ja  viittaavat toimintoihin, joita voidaan muokata vain käyttäjävalikosta.

Taukotoiminto



Tätä toimintoa käyttämällä on mahdollista keskeyttää kaikkien keittoalueiden ja ajastimen toiminta.



Taukotoiminnon kytkemiseksi päälle:

1. Valitse vähintään yksi keittoalue.
2. Siirry asetusvalikkoon.
3. Paina liikusäätimen segmenttiä kuvakkeen  alapuolella. Keittoalueiden näytöillä näytetään symboli .



Taukotoiminnon kytkemiseksi pois päältä:

1. Siirry asetusvalikkoon.
2. Paina liukusäätimen segmenttiä

kuvakkeen  alapuolella. Symboli  tulee näkyviin ja laite jatkaa aiempaa toimintaa.



- Taukotoiminnon ajaksi päälle jäävät keittoajan rajoitus, jälkilämmön symbolit ja ohjausten lukitus.
- Taukotoimintoa voidaan pitää päällä korkeintaan 10 minuuttia, jonka kuluttua laite sammuu.
- Sähkökatkon jälkeen, taukotoiminto kytketään pois päältä.

Clean-toiminto



Väärä käyttö Palovammojen vaara

- Kun tämä toiminto on päällä, kiinnitä erityistä huomiota lian poistamiseen, jos lasipinta on kuuma.





Tämä toiminto pysäyttää laitteen 15 sekunniksi, jonka aikana lika tai tahrat voidaan poistaa.

Clean-toiminnon kytkemiseksi päälle vähintään yhden keittoalueen on oltava päällä:

1. Siirry asetusvalikkoon.
2. Paina liukusäätimen segmenttiä kuvakkeen  alapuolella.
3. Ajustimen näytössä näkyy 15 sekunnin lähtölaskenta, jonka jälkeen laite jatkaa aiempia toimintoja.

Ohjausten lukitus



Tämän toiminnon avulla on mahdollista kytkä pois päältä kaikki laitteen näppäimet, lukuun ottamatta näppäimiä  ja .

Tämä toiminto on hyödyllinen puhdistustoimenpiteiden aikana ja tahattomien käynnistysten estämiseksi.

Ohjausten lukituksen kytkemiseksi päälle:

1. Siirry asetusvalikkoon.
2. Paina liukusäätimen segmenttiä

kuvakkeen  alapuolella.

Kaikkien keittoalueiden näytölle ilmestyy

symboli .

Ohjausten lukituksen kytkemiseksi pois päältä:

1. Siirry asetusvalikkoon.
2. Paina liukusäätimen segmenttiä

kuvakkeen  alapuolella. Kaikki

symbolit  katoavat.



Käyttö

Näppäinten äänenvoimakkuus



Säätää näppäinten painamiseen liittyvien äänten voimakkuutta.

1. Siirry asetusvalikkoon.
2. Paina liikusäätimen segmenttiä kuvakkeen  alapuolella.
3. Valitse haluamasi äänenvoimakkuus liikusäätimen avulla.

Näytön valaistus



Sen avulla voidaan säätää näytön kirkkautta.





1. Siirry asetusvalikkoon.
2. Paina liikusäätimen segmenttiä kuvakkeen  alapuolella.
3. Valitse haluamasi kirkkaustaso liikusäätimen avulla.

3.7 Käyttäjävalikko

Käyttäjävalikon avulla voidaan muuttaa laitteen toiminnallisia ominaisuuksia. Käyttäjävalikko sisältää 9 valintaa, joita voidaan muuttaa. Jokainen valinta on merkitty näytöllä kirjaimella "U", joka esiintyy vuorotellen järjestysnumeron kanssa.

Kohta	Kuvaus
U0	Laitteen tehon rajoittaminen (kW) - Vain asentajan tekemät muutokset
U1	Valinta pois käytöstä
U2	Näppäinten äänenvoimakkuus
U3	Ajastimen äänimerkin äänenvoimakkuus
U4	Näytön valaistus
U5	Ajastimen animaatio
U6	Kattiloiden automattinen havainto
U7	Ajastimen äänimerkin kesto
U8	Liesituulettimen tuulettimen kokoonpano
U9	Auto-Vent 2.0 -toiminto

Käynnistä käyttäjävalikko

1. Keittotaso sammutettuna, käynnistä se näppäimellä On/Off .
2. 3 sekunnin sisällä, paina  uudelleen sen sammuttamiseksi; näppäin  alkaa vilkkua.
3. Paina ja pidä painettuna .



Kun siirrytään käyttäjävalikkoon, näppäin  jatkaa vilkkumista.



4. Keittoalueiden näytöillä näytetään seuraavia symboleita:

Mallit, joissa 3 keittoaluetta:



Mallit, joissa 4 keittoaluetta:



Paina peräkkäin kaikkia näppäimiä alkaen etuasemmalta alueelta (1) ja jatkamalla myötäpäivään. Jokainen oikea kosketus vahvistetaan merkkiäänellä.



Jos näppäimiä painetaan väärässä järjestyksessä, tulee valikkoon siirtyminen toistaa kohdasta 3.

5. Vapauta näppäin



Valikkoon on siirrytty ja symboli  ja

numero  näkyvät vuorotellen vasemman taka-alueen näytöllä (valinta U0 - tehonrajoitus).

Laitteen kokonaistehoa voidaan muuttaa 0,1 kW välein (Eco-Logic Advance - toiminto).

Ajastimen näyttö ilmaisee tehon

oletusasetuksen (yksikössä kW): .

Ota tehoasetusten muutokset käyttöön painamalla ajastimen näyttöä. Paina sitten liukusäätimen vasenta puolta tehon vähentämiseksi ja oikeaa puolta sen lisäämiseksi. Pidä näppäintä painettuna päästäksesi haluttuun asetukseen nopeammin.

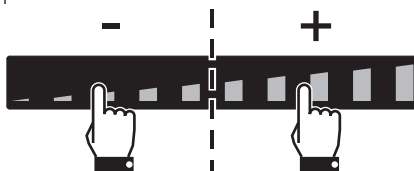

i

Jos teho asetetaan arvoon, joka on alle 7,4 kW, kuvake **ECO** tulee näkyviin, kun laite kytketään uudelleen päälle.

- Paina symbolia  palataksesi valintoihin (vasemman taka-alueen näyttö).
- Paina liukusäätimen segmenttejä valinnan valitsemiseksi.



Teknisistä syistä toinen segmentti vasemmalta (U1) on kytketty pois päältä. Tämän valinnan käyttö ei saa aikaan minkönläistä vaikutusta.



Käyttö

- Kun olet valinnut valinnan, paina vasemman etualueen näyttöä vaihtaaksesi sen.



Jokaisen valinnan säätöasteiden mukaan, liukusäädin näyttää vain valittuja asteita vastaavat segmentit.

Käyttäjän valinnat



Asetusvalikon kautta on myös mahdollista muuttaa valintoja **U2** ja **U4** (jotka vastaavat kuvakkeita



Valinnan **U2** avulla voidaan muuttaa näppäinten äänenvoimakkuutta; olemassa on 4 säätöastetta, jotka voidaan valita liukusäätimellä.

- Arvo **0**: minimiäänenvoimakkuus.
- Arvo **3**: maksimiäänenvoimakkuus.



Näppäimen  painallukseen yhdistettyä ääntä ja virheviestien ääniä ei ole mahdollista muuttaa.

Valinta **U3** muuttaa soittoäänen voimakkuutta ajastimen päättyessä. On mahdollista valita 4 tasoa (sekä itsenäiselle ajastimelle että ajastetulle kypsennykselle).

- Arvo **0**: minimiäänenvoimakkuus.
- Arvo **3**: maksimiäänenvoimakkuus.

Valinnan **U4** avulla voidaan muuttaa näytön kirkkautta. Voidaan valita 10 tasosta.

- Arvo **0**: maksimikirkkaus.
- Arvo **9**: minimikirkkaus.

Valinnan **U5** avulla voidaan muuttaa lähtölaskenta-animaation tyyppiä sekunneissa itsenäisessä ajastimessa ja ajastetussa kypsennyksessä 59 sekunnista 0 sekuntiin.



Lähtölaskenta näytetään kun ajastimeen on asetettu 1 minuutin aika.

- **0**: animaatio 1.
- **1**: animaatio 2.

Valinnan **U6** avulla voidaan kytkeä päälle tai pois päältä astioiden automaattinen havainto. (ks. "Keittoalueen automaattinen käynnistäminen").

- Arvo **0**: automaattinen havainto pois päältä.
- Arvo **1**: automaattinen havainto päällä.

Valinta **U7** osoittaa soittoäänen keston ajastimen päättyessä. Voidaan valita 3 tasosta:

- Arvo **0**: äänimerkin kesto 120 sekuntia.
- Arvo **1**: äänimerkin kesto 10 sekuntia.
- Arvo **2**: äänimerkki pois päältä.



Valinnan **U8** avulla Auto-Vent 2.0 -toiminto voidaan kytkeä päälle automaattitilassa. Voidaan valita 8 tasosta. Seuraavassa taulukossa esitetään yhteenveto mahdollisista asetuksista:

Asetustaso	Liesituulettimen valaistus	Liesituulettimen tuulettimen nopeus		
		Kevyet kypsennykset	Keskimmäiset kypsennykset	Tehokkaat kypsennykset
0	off	sammutettu		
1	on	sammutettu		
2 - 4 - 6	päällä	sammutettu	nopeus 1	nopeus 2
3 - 5 - 7	päällä	nopeus 1	nopeus 2	nopeus 3

Katso seuraavasta taulukosta sopivin asetustaso laitteen tehorojoituksen perusteella:

Asetustaso	Tehon rajoitus
2 - 3	4 kW asti
4 - 5	4 - 5 kW
6 - 7	5 - 7,4 kW



Jos valitaan suurempi tehotaso kuin asetettu, ei ehkä voida valita joitakin liesituulettimen tuuletinnopeuksista.

Valinnan **U9** avulla Auto-Vent 2.0 -toiminto voidaan kytkeä päälle tai pois päältä:

- **0**: toiminto pois päältä.
- **1**: toiminto päällä.

Käyttäjävälirikosta poistuminen

Voit poistua käyttäjävälirikosta kahdella eri tavalla:

1. Paina näppäintä . Jokainen muutos hylätään ja taso sammutetaan.

Tai

2. Pidä painettuna näppäintä On/Off  vähintään 2 sekunnin ajan. Muutokset tallennetaan ja taso sammutetaan.

3.8 Virhekoodit

Jos toimintahäiriö tai epätavallista toimintaa esiintyy, laite näyttää virhekoodin yhdistettynä keittotasojen näyttöihin. Virhekoodit alkavat aina "E.." tai "Er..", joiden perässä numero.

Seuraavassa luetellaan virhekoodit, jotka voidaan hoitaa ilman huoltopalvelun toimenpidettä.

- **Er03**: Ota pois mahdolliset materiaalit tai asiat edessä olevien ohjainten alueelta.
- **E2**: Tarkista, että asiat soveltuvat induktiokypsennykseen eivätkä ne ole tyhjiä; anna laitteen jäähdyä.



Jos nämä virhekoodit esiintyvät usein, ota yhteys tekniseen huoltoon.

Muita koodeja varten, merkitse ne muistiin ja ota yhteys tekniseen huoltoon.



4 Puhdistus ja hoito

4.1 Varoitukset



Väärä käyttö Pinnoille syntyvien vahinkojen vaara

- Älä käytä höyrysuihkuja laitteen puhdistamiseksi.
- Älä päästä keittotasoon sokeria tai muita sokerisekoituksia kypsennyksen aikana.
- Älä aseta sen päälle kypsennyksen aikana sulavia materiaaleja tai aineita (muovi tai alumiinikelmu).
- Pidä aina puhtaana äläkä aseta mitään esineitä hipaisukytinten päälle.
- Älä käytä teräsosien tai metallipinnoituksilla käsiteltyjen osien (kuten esimerkiksi anodisoidut, nikkeloityt, kromatut osat) puhdistuksessa klooria, ammoniakkia tai valkaisuainetta sisältäviä puhdistusaineita.
- Älä käytä hankaavia tai syövyttäviä puhdistusaineita luukun lasiosien puhdistamiseen (esim. jauhetuotteita, tahranoistoaineita ja metallisia sieniä). Käytä mahdollisesti puisia tai muovisia keittiövälineitä.

4.2 Pintojen puhdistus

Pintojen hyvän kunnon säilyttämiseksi ne tulee puhdistaa säännöllisesti jokaisen käyttökerran jälkeen. Pintojen tulee antaa jäähtyä ennen niiden puhdistamista.

4.3 Säännöllinen viikoittainen puhdistus

Puhdista keittotaso kerran viikossa lasille tarkoitettulla yleispuhdistusaineella. Noudata aina valmistajan antamia ohjeita. Näissä tuotteissa oleva silikoni saa aikaan vedeltä ja liialta suojaavan kalvon. Kaikki läikät jäävät kalvoon ja ne voidaan näin ollen poistaa helposti. Kuivaa pinta näin ollen puhtaalla liinalla. Varo ettei pesuaineen jäämiä jää keittotasolle, sillä ne saavat aikaan aggressiivisen reaktion kun taso kuumenee ja saattaa muuttaa sen rakennetta.

4.4 Ruokatahrat tai jäämät

Mahdolliset alumiinipohjaisten kattiloiden aiheuttamat vaaleat merkit voidaan poistaa etikkaan kostutetulla pyyhkeellä.

Jos käytön jälkeen keittotasoon jää palaneita jäämiä, poista ne, huuhtelee vedellä ja kuivaa hyvin puhtaalla liinalla.

Salaatin tai perunoiden pesun aikana keittotasolle pudonnut **hiekk**a voi naarmuttaa tasoa kattiloita siirrettäessä.

Poista näin ollen mahdollinen hiekka välittömästi keittotasolta.



Väri-vahteiden vaihtelut eivät vaikuta lasin toimintaan ja vakauteen. Kyseessä ei ole keittotason materiaalin muutokset vaan yksinkertaiset ruokajäämät, joita ei ole poistettu ja jotka ovat näin ollen hiiltyneet.

Mahdolliset **kiiltävät pinnat** johtuvat kattiloiden pohjien hankaamisesta, erityisesti jos ne ovat alumiinisia, ja sopimattomien pesuaineiden käytöstä. Niitä on vaikea poistaa yleisiä pesuaineita käyttämällä. Puhdistus voidaan joutua suorittamaan useaan kertaan.

Aggressiivisten pesuaineiden käyttö tai kattilan pohjalla naarmuttaminen voi himmentää keittotasossa olevia koristeuksia ja aiheuttaa läikkiä.

4.5 Mitä tehdä, jos..

Keittotaso ei toimi:

- Tarkista, että keittotaso on kytketty ja pääkatkaisin on päällä.
- Tarkista, ettei sähkökatkoksia esiinny.
- Tarkista, ettei sulake ole lauennut. Siinä tapauksessa vaihda sulake uuteen.
- Tarkista, ettei kodin sähköjärjestelmän vikavirtasuojakatkaisin ole lauennut. Tässä tapauksessa, kytke katkaisin takaisin päälle.

Keittotulokset eivät ole tyydyttävät:

- Tarkista, että kypsennyslämpötila ei ole liian korkea tai liian matala.

Keittotasosta tulee savua:

- Puhdista keittotaso käytön jälkeen.
- Tarkista, ettei ruokaa ole valunut ulos ja käytä mahdollisesti suurempaa keittoastiaa.

Kodin sähköjärjestelmän sulakkeet tai vikavirtasuojakytkin laukeavat toistuvasti:

- Ota yhteys tekniseen huoltoon tai sähköasentajaan.

Keittotasossa esiintyy rikkoutumisia tai halkeamia:

- Sammuta laite välittömästi, kytke virta pois päältä ja ota yhteyttä tekniseen huoltoon.



Asennus

5 Asennus

5.1 Sähköliitäntä



Sähköjännite Sähköiskun vaara

- Anna sähköliitännät ammattitaitoisen teknisen henkilöstön tehtäväksi.
- Käytä henkilönsuojaimia.
- Sähköjärjestelmän turvallisuusmääräyksiensä mukainen maadoitus on pakollinen.
- Kytke pääkatkaisin pois päältä
- Älä koskaan irrota pistoketta johdosta vetämällä.
- Käytä vähintään 90 °C lämpötilaa kestäviä kaapeleita.
- Virtajohtojen ruuvien kiristysmomentit liitinrimassa tulee olla 1,5 - 2 Nm.

Yleisiä tietoja

Tarkista, että sähköverkon ominaisuudet ovat tyyppikilvessä ilmoitettujen arvojen mukaiset.

Tekniset tiedot, sarjanumero ja merkintä sijaitsevat näkyvällä paikalla laitteessa.

Tyyppikilpeä ei saa koskaan irrottaa.

Käytä maadoitukseen vähintään 20 mm muita johtoja pidempää johtoa

Mallista riippuen, laite voidaan liittää seuraavilla tavoilla:

- 220-240 V / 380-415 V 2N~

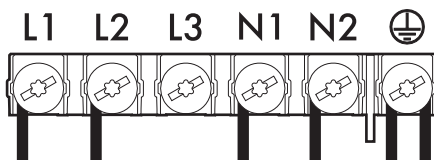

Kuusinaipainen johto 6 x 1,5 mm².

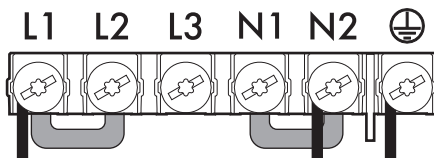

Kolminapainen johto 3 x 6 mm².



Jokaista kytkentää varten, käytä aina varustuksiin kuuluvaa siltaa.

Pysyvä liitäntä

Kytke syöttölinjaan sijoitettava kaikkinaipainen katkaisin asennusmääräysten mukaisesti. Katkaisin on sijoitettava helppopääsyiseen paikkaan laitteen lähelle.



Vie virtajohto kalusteen takaosasta. Varo ettei se pääse kosketuksiin keittotason alaosaan tai mahdolliseen alapuolella olevaan uuniin.



Toimi varovaisesti jos ylimääräisiä sähkölaitteita kytketään. Liitosjohtoja ei saa päästää kosketuksiin kuumien keittoalueiden kanssa.



Testaus

Asennuksen jälkeen suorita pikainen testaus. Ellei laite toimi vaikka ohjeita on noudatettu oikein, kytkie se irti sähköverkosta ja ota yhteyttä lähimpään tekniseen huoltoon.

5.2 Asennusohjeet

- Älä taita äläkä jätä jumiin sähköverkkoon liittävää johtoa.
- Laite tulee asentaa asennuskaavioiden mukaan.
- Jos laite ei toimi oikein kun kaikki tarkastukset on suoritettu, käänny alueellasi toimivan valtuutetun huoltokeskuksen puoleen.
- Kun laite on asennettu oikein, anna käyttäjälle tarvittavat ohjeet sen oikean toiminnan kannalta.

5.3 Turvallisuusvaroitukset



**Laitteen toiminnan aikana
kehittyvä lämpö
Tulipalovaara**

- Tarkista, että kalusteen materiaali kestää lämpöä.
- Tarkista, että kalusteessa on vaaditut aukot.
- Älä tuki missään asennuksessa tuotteen eteen asennettua tuuletusritilää.

Lähellä olevien kalusteiden puuviilutuksen, liimojen tai muovipinnoitusten tulee olla lämmönkestäviä (>90 °C). Muussa tapauksessa ne voivat vahingoittua ajan myötä.

Liesituulettimien ja keittotason välillä noudatettavan minimietäisyyden on vastattava vähintään liesituulettimen asennusohjeissa osoitettuja arvoja.

Myös tason takana olevia aukkojen minimirakoja on noudatettava asennusohjeissa osoitetulla tavalla.

5.4 Tehon rajoitus

Laite on säädetty tehtaalla maksimaaliseen syötettävään tehoon: 7,4 kW.



Laitteen maksimitehoa voidaan säätää käyttäjävalikon kautta.

5.5 Työtason muotoilu



Seuraava toimenpide vaatii muurarin ja/tai puusepän ja täten sen saa suorittaa ainoastaan pätevä teknikko. Asennus voidaan tehdä eri materiaaleihin, kuten muuriin, metalliin, umpipuuhun tai muovipäällystettyyn puuhun, kunhan ne ovat kuumuudenkestäviä (>90 °C).

Tee aukko työtasoon kuvan osoittamin mitoin.



Asennus

Keittotason tiiviste

Ennen asennusta, nesteiden tunkeutumisen estämiseksi keitto- ja työtason kehikon väliin, asemoi varustuksiin kuuluva tarratiiviste koko keittotason ympärysmittan pituudelle.

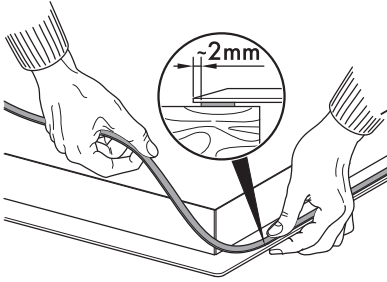

Älä kiinnitä keittotason silikonilla. Se ei salli tarpeen vaatiessa keittotason irrottamista ilman vahinkoja.

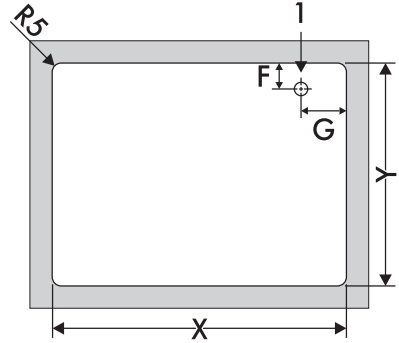

A	B	C	D	E
min. 50	min. 460	min. 750	20÷60	min. 50
L	F		G	
600	147		145	
750	147		220	

1 = Sähköliitäntä

Kokonaismitat (mm)

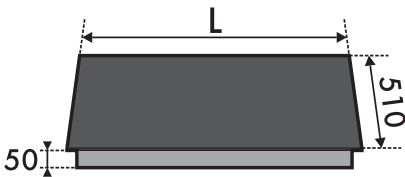

L	X	Y
600	555 ÷ 560	478 ÷ 482
750	555 ÷ 560	478 ÷ 482

Viistereunatason mitat (mm)

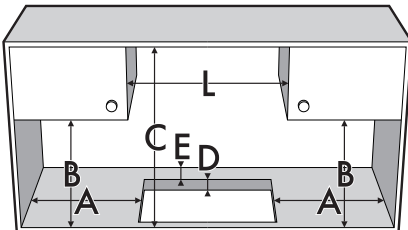

Tason mitat (mm)

Tämän tyyppisille kalusteasennustyypeille on lisättävä asennusaukkoon suoritettava lisäjärsintä, jos laite halutaan asentaa samalle tasolle työtason nähden.

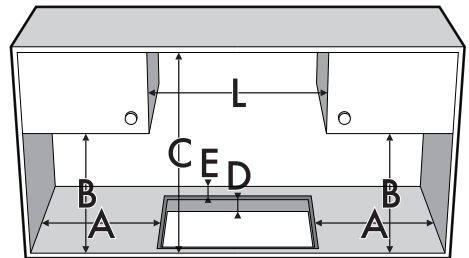



5.6 Kalusteasennus

Uunitilaan



Jos laite asennetaan uunin päälle, siinä on oltava varusteena jäähdytysjärjestelmä.

Keittotason ja keittiökalusteiden ja kalusteasennettavien laitteiden välisen etäisyyden on oltava sellainen, että riittävä tuuletus ja ilmanpoisto taataan. Jos se on asennettu uunin päälle, jätä rako keittotason alaosaan ja sen alle asennetun tuotteen väliin.

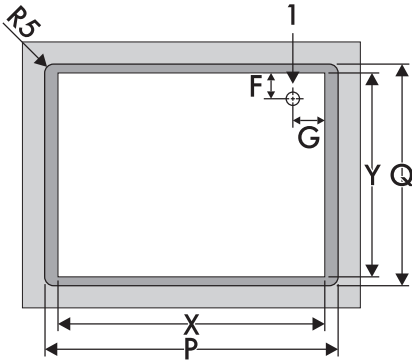

A	B	C	D	E
min. 50	min. 460	min. 750	20÷60	min. 50
L	P	Q	F	G
600	604	514	147	145
750	754	514	147	220

1 = Sähköliitäntä

Kun lasipintaan on asetettu tarratiivistä (**A**) ja taso on sijoitettu ja kiinnitetty keittotasoon, täytä reunat eristävällä silikonilla (**B**) ja puhdista ylimääräinen silikonit pois. Jos keittotaso on irrotettava, leikkaa silikonit leikkurilla ennen kuin sen poistamista yritetään (**C**).

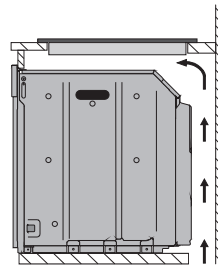
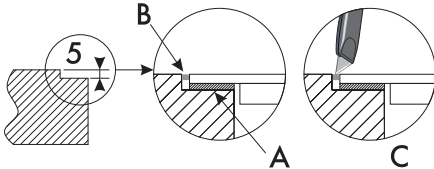

aukko alaosaan

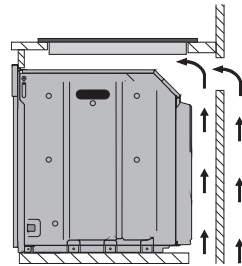

aukko alaosaan ja takana

FI



Asennus

Neutraaliin tilaan tai laatikoihin

Jos muita kalusteita (sivuseinät, laatikot jne.), astianpesukoneita tai jääkaappeja on asennettu, keittotason alle on asennettava kaksinkertainen puupohja vähintään **20 mm** päähän keittotason alaosasta, jotta satunnaisilta kosketuksilta vältyttäisiin. Kaksinkertaisen pohjan saa poistaa vain tarkoituksenmukaisia varustuksia käyttämällä.

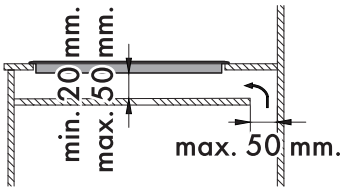
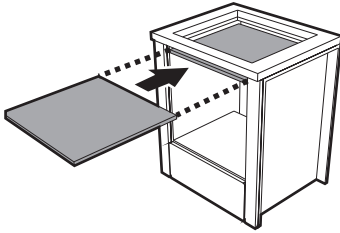

aukko alaosassa

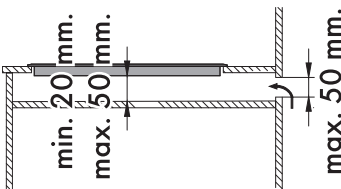

aukko takaosassa

Tuuletus

Seuraavassa osoitetaan kaksi asennustapaa oikeaa tuuletusta varten ja yksi väärä asennustapa, jota on vältettävä.

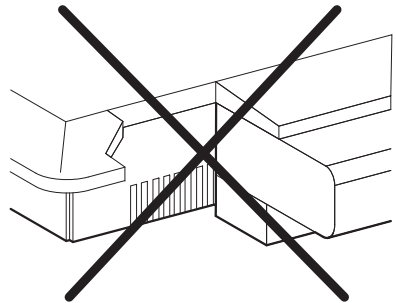
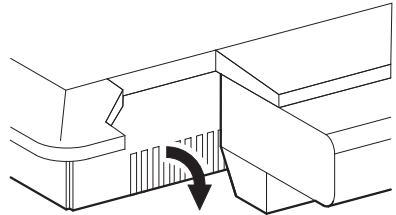
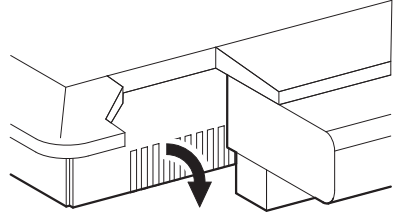

i

Kaksinkertaisen pohjan asentamatta jättäminen altistaa käyttäjän mahdolliselle tahattomalle kosketukselle leikkaavien tai kuumien osien kanssa.



Kiinnitysjouset

Ihanteellisen keskityksen ja kiinnityksen takaamiseksi, aseta paikoilleen varustuksiin kuuluvat jouset:

1. Aseta jouset ja kiinnitä ne vaakasuunnassa kevyesti painamalla tarkoituksenmukaisessa raossa.

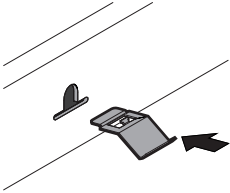

2. Käännä niitä yläsuuntaan niiden lopullista kiinnittämistä varten.

