

VAROITUKSIA	282	Perustoiminnot	289
Turvallisuuteen liittyvät yleiset varoitukset	282	Valikkopalkin toiminnot	292
Asennus	285	Asetusvalikko	294
Laitteen käyttötarkoitus	286	Keittotason käyttö	297
Tämä käyttöohje	286	Aputoiminnot	298
Valmistajan vastuu	287	Turvallisuusominaisuudet	300
Tyyppikilpi	287	Virheilmoitukset	301
Hävittäminen	287	PUHDISTUS JA HUOLTO	301
Energian säästämiseksi	287	Lasikeraamisen keittotason puhdistus	301
Tietoja energiankulutuksesta sammutettuna/ valmistusilassa	287	Mitä tehdä, jos..	301
Miten käyttöohjetta luetaan	287	ASENNUS	302
KUVAUS	288	Sähköliitäntä	302
Yleinen kuvaus	288	Tehon hallintavalikko (vain asentajalle)	302
KÄYTTÖ	288	Työtason muotoilu	303
Esitoimenpiteet	288	Kalusteasennus	304
		Ohjeet asentajalle	305

Lue tämä käyttöopas huolellisesti. Ohjeita noudattamalla taataan laitteen oikeaoppinen ylläpito ja sen ominaisuuksien säilyvyys. Tuotteeseen liittyviä lisätietoja löytyy osoitteesta www.smeg.com

VAROITUKSIA

Turvallisuuteen liittyvät yleiset varoitukset

Henkilövahingot

- Laite ja siihen kuuluvat osat tulevat erittäin kuumiksi käytön aikana. Pidä lapset poissa laitteen läheisyydestä.
- Suojaa käsiä uunikintailta käytön aikana.
- Älä koskaan yritä sammuttaa liekkiä/tulipaloa vedellä: sammuta laite ja peitä liekki kannella tai sammutuspeitteellä.
- Tämän laitteen käyttö on sallittu yli 8-vuotiaille lapsille ja henkilöille, joiden fyysinen tai henkinen kapasiteetti tai aistit ovat alentuneet tai joilta puuttuu tarvittava kokemus tai taidot, ainoastaan, jos heitä valvotaan

tai opastetaan laitteen oikeaoppiseen käyttöön ja kerrotaan siihen liittyvistä vaaroista.

- Lapset eivät saa leikkiä laitteella.
- Pidä alle 8-vuotiaat lapset loitolla, ellei heitä valvota jatkuvasti.
- Älä päästä alle 8-vuotiaita lapsia laitteen läheisyyteen sen toiminnan aikana.
- Lapset eivät saa suorittaa puhdistus- ja huoltotoimenpiteitä ilman valvontaa.
- Toimi äärimmäisen varovaisesti, sillä keittoalueet kuumenevat nopeasti. Vältä kattiloiden tyhjänä kuumentamista. Ylikuumentamisen vaara.

- Laita päälle näppäinten lukitus jos lapsia tai kotieläimiä on paikalla, jotka kytkenevät pääsemään keittotasolle.
- Älä koske tai puhdista keittotason pintaa toiminnan aikana tai kun jäännöslämmön merkkivalot palavat.
- Käytön jälkeen sammuta levyt. Älä koskaan luota yksinomaan keittoastioiden tunnistimeen.
- Kiinnitä erityistä huomiota lapsiin, sillä he eivät välttämättä näe jälkilämpöön liittyvää merkinantoa. Käytön jälkeen keittoalueet ovat edelleen erittäin kuumia jonkin aikaa, vaikka ne olisivatkin pois päältä. Pidä huoli, etteivät lapset koske alueisiin.
- Kypsennystä on aina valvottava. Lyhytaikaista paistoa on valvottava jatkuvasti.
- VAROITUS: Valvoton ruoan kypsennysprosessi käyttäen rasvaa ja/tai öljyä voi olla vaarallista ja aiheuttaa tulipalon.
- Rasvat ja öljyt voivat syttyä palamaan jos ne ylikuumentuvat. Älä poistu paikalta kun valmistat öljyä tai rasvaa sisältäviä ruokia. Jos öljyt tai rasvat syttyvät palamaan, älä koskaan sammuta käyttäen vettä. Laita kansi kattilan päälle ja sammuta asianmukainen keittoalue.
- Älä käytä Booster ja/tai Double Booster -toimintoja (jos läsnä) rasvaisten tai öljyisten ruokien lämmittämiseen. Tulipalovaara.
- Älä aseta metalliesineitä, kuten astioita tai ruokailuvälineitä, keittotason pinnalle, sillä ne voivat ylikuumentua.
- Älä käytä kypsennyksessä säilyketölkkejä, suljettuja astioita tai muoviasiatioita.
- Älä käytä magneettisia purkkeja.
- Älä käytä pannunalusia tai muuta materiaalia keittoastian pohjan ja lasikeraamisen pinnan välissä, sillä se voi aiheuttaa palovammoja.
- Älä työnnä teräviä metalliesineitä (keittiövälineitä tai työkaluja) laitteessa oleviin aukkoihin.
- Älä käytä tai säilytä tulenarkoja materiaaleja laitteen läheisyydessä tai suoraan keittotason alla.
- Sammuta laite käytön jälkeen.
- Älä koskaan irrota pistoketta (jos läsnä) johdosta vetämällä.
- **ÄLÄ KÄYTÄ SPRAY-SUIHKEITA TÄMÄN LAITTEEN LÄHEISYYDESSÄ KUN SE ON TOIMINNASSA.**
- **ÄLÄ TEE MUUTOKSIA LAITTEESEEN.**
- Pue aina henkilösuojaimet ennen laitetta koskevien toimenpiteiden suorittamista

(asennus, huolto, asemointi tai siirto).

- Älä suorita puhdistustoimenpiteitä laitteen ollessa vielä kuuma tai toiminnassa.
- Käytön jälkeen laita keittoalueet pois päältä, jotka ovat edelleen erittäin kuumia, vaikka ne olisivatkin pois päältä. Älä koske keittotason pintaa.
- Ennen laitteelle suoritettavia huoltotoimenpiteitä, kytke yleinen virransyöttö pois päältä.
- Älä koskaan yritä korjata laitetta yksin tai ilman pätevän teknikon apua.
- Vaaratilanteiden välttämiseksi, jos virtajohto on vahingoittunut, ota välittömästi yhteyttä tekniseen huoltoon, joka vaihtaa sen uuteen.
- Jos lasikeraamiseen pintaan syntyy halkeamia, rakoja tai pinta rikkoutuu, sammuta laite välittömästi. Kytke virta pois päältä ja ota yhteys tekniseen huoltoon.
- Sydämentahdistinta tai muita samankaltaisia laitteita käyttävien henkilöiden tulee varmistaa, ettei induktiivinen kenttä, jonka taajuusalue on välillä 20 - 50 kHz, vaikuta laitteen toimintaan.
- Sähkömagneettista yhteensopivuutta koskevien määräysten mukaan

sähkömagneettinen induktiiokeittotaso kuuluu ryhmään 2 ja luokkaan B (EN 55011).

Laitteelle aiheutuvat vahingot

- Älä käytä hankaavia tai syövyttäviä puhdistusaineita luukun lasiosien puhdistamiseen (esim. jauhetuotteita, tahrannoistoaaineita ja metallisia sieniiä).
- Käytä mahdollisesti puisia tai muovisia keittiövälineitä.
- Älä istu laitteen päälle.
- Lasikeraamista pintaa ei saa käyttää tukialustana.
- Älä käytä laitetta laskutasona.
- Älä tuki laitteen aukkoja tai tuuletusaukkoja.
- Älä käytä keittotasoa jos sen alle asennetussa mahdollisessa uunissa on meneillään pyrolyysiprosessi.
- Älä käytä höyrysuihkuja laitteen puhdistamiseksi.
- Älä jätä laitetta valvomatta paiston aikana, sillä rasvoja tai öljyjä voi valua ulos ja ne voivat syttyä palamaan ylikuumentuessaan. Toimi äärimmäisen varovaisesti.
- Tulipalovaara: älä säilytä esineitä keittotasojen päällä.
- **ÄLÄ MISSÄÄN TAPAUKSESSA KÄYTÄ LAITETTA HUONEEN LÄMMITTÄMISEEN.**
- Astiat tai pannut on asetettava keittotason alueen sisäpuolelle.

- Kaikkien keittoastioiden pohjan tulee olla tasainen ja säännöllinen.
- Jos neste kiehuu tai valuu yli, puhdistusta valunut neste pois keittotasolta.
- Älä kaada keittotasolle happamia aineita kuten sitruunamehua tai etikkaa.
- Älä päästä keittotasoon sokeria tai muita sokerisekoituksia kypsennyksen aikana.
- Älä aseta sen päälle materiaaleja tai aineita, jotka voivat sulaa tai syttyä palamaan (paperi, muovi tai alumiinifolio) kypsennyksen aikana.
- Aseta astiat suoraan lasikeraamiselle pinnalle.
- Älä laita tyhjiä kattiloita tai pannuja päällä olevien keittoalueiden päälle.
- Älä käytä karkeita ja hankaavia materiaaleja tai teräviä, metallisia lastoja.
- Lasikeraaminen pinta on erittäin iskunkestävä, vältä silti kiinteiden ja painavien esineiden putoamista keittotason pinnalle, sillä ne voivat aiheuttaa sen rikkoutumisen.
- Älä käytä teräsosien tai metallipinnoituksilla käsiteltyjen osien (kuten esimerkiksi anodisoidut, nikkelöidyt, kromatut osat) puhdistuksessa klooria, ammoniakkia tai

valkaisuainetta sisältäviä puhdistusaineita.

- Laitetta ei ole tarkoitettu käytettäväksi ulkoisten ajastimien tai kauko-ohjainten kanssa.
- Jotta vältät lasipinnan naarmuuntumisen, älä vedä kattiloita tasolla vaan nosta niitä ja aseta ne uuteen haluttuun asentoon

Asennus

- **TÄTÄ LAITETTA EI SAA ASENTAA VENEISIIN TAI ASUNTOVAUNUIHIN.**
- Asenna laite kalusteeseen toisen henkilön avustamana.
- Tarkista, että kalusteessa on vaaditut aukot.
- Tarkista, että kalusteen materiaali kestää lämpöä.
- Anna asennus- ja huoltotoimenpiteet ammattitaitoisen henkilökunnan suorittavaksi voimassa olevien säädösten mukaisesti.
- Anna sähköliitännät ammattitaitoisen teknisen henkilöstön tehtäväksi.
- Sähköjärjestelmän turvallisuusmääräyksiensä mukainen maadoitus on pakollinen.
- Käytä vähintään 90 °C:n lämpötilaa kestäviä johtoja.
- Vie virtajohto kalusteen takaosasta. Varo ettei se pääse kosketuksiin keittotason alaosaan tai mahdolliseen

alapuolella olevaan uuniin.

- Toimi varovaisesti jos ylimääräisiä sähkölaitteita kytketään. Liitosjohtoja ei saa päästää kosketuksiin kuumien keittoalueiden kanssa.
- Virtajohtojen ruuvien kiristysmomentti liitinrimassa tulee olla välillä 1,5-2 Nm.
- Älä kiinnitä laitetta liian tiukasti alustaansa, koska se voi aiheuttaa vaurioita käytön aikana tai tukkia osittain lämmönpoistoaukot.
- Vain tekninen ja koulutettu henkilöstö saa asentaa ja vaihtaa tarvittaessa virtajohdon uuteen.
- Vaaratilanteiden välttämiseksi, jos virtajohto on vahingoittunut, ota välittömästi yhteyttä tekniseen huoltoon, joka vaihtaa sen uuteen.
- Ennen laitteelle suoritettavien toimenpiteiden suorittamista (asennus, huolto, asemointi tai siirto), varustaudu aina henkilönsuojaimilla.
- Ennen laitteelle suoritettavia huoltotoimenpiteitä, kytkä yleinen virransyöttö pois päältä.
- Mahdollista laitteen irrottaminen asennuksen jälkeen helppopääsyisellä pistokkeella tai kytkimellä, jos kyseessä on kiinteä liitäntä.
- Sijoita laitteen syöttölinjaan kaikinapainen katkaisin, jonka kontaktien avausväli on

sellainen, että irtikytkentä saadaan ylijänniteluokassa III, voimassaolevien asennusmääräysten mukaisesti.

- Tätä laitetta voidaan käyttää korkeintaan 2000 metriä merenpinnan yläpuolella.

Laitteeseen liittyen

- Tämän laitteen mukana ei toimiteta kiinnityslaitteita kalusteasennukseen, koska sen kokonaispaino takaa sen vakauden sen ollessa paikoillaan.

Laitteen käyttötarkoitus

Laite on tarkoitettu ruokien kypsennykseen kotitalouskäytössä. Kaikenlainen muu käyttö on sopimatonta. Sitä ei saa käyttää:

- kaupan työntekijöille tarkoitettujen keittiön alueella, toimistoissa ja muissa työtiloissa.
- maataloissa/ maatilamatkailupaikoissa.
- hotelleissa, motelleissa ja vuokrahuoneistoissa asiakkaiden toimesta.
- aamiaismajoituspaikoissa (B&B).

Tämä käyttöohje

- Tämä käyttöohje on laitteen oleellinen osa ja siksi se on säilytettävä ehjänä sekä käyttäjien helposti saatavilla koko laitteen käyttöajan.
- Ennen laitteen käyttöä lue tämä käyttöohje huolellisesti läpi.
- Tässä käyttöohjeessa annetut selitykset sisältävät kuvia, jotka kuvaavat näytölle yleisesti ilmestyviä ohjeita. On kuitenkin

pidettävä mielessä, että laitteeseen voi olla asennettu päivitetty versio järjestelmästä, jonka vuoksi näyttöön ilmestyvät ohjeet voivat poiketa käyttöoppaassa osoitetusta.

Valmistajan vastuu

Valmistaja ei ota vastuuta henkilö- tai omaisuusvahingoista, jotka aiheutuvat:

- käyttötarkoitukseen nähden poikkeavasta käytöstä
- käyttöoppaassa olevien määräysten noudattamatta jättämisestä
- jonkin laitteen osan muuttamisesta
- muiden kuin laitteen alkuperäisten varaosien käytöstä.

Tyypikilpi

Laitteen tyypikilpi sisältää tekniset tiedot, sarjanumeron ja merkinnän. Tunnistuksen tyypikilpeä ei saa koskaan irrottaa.

Hävittäminen



Tämä laite on neuvoston sähkö- ja elektroniikkalaiteromuja (2012/19/EU) koskevan direktiivin mukainen, jonka vuoksi se tulee hävittää käyttöiän päättyessä erillään kotitalousjätteestä.

Tämä laite ei sisällä siinä määrin terveydelle ja ympäristölle haitallisia aineita, että sitä voitaisiin pitää vaarallisena voimassa olevien Euroopan neuvoston direktiivien mukaisesti.



Sähköjännite Sähköiskun vaara

- Kytke pääkytkin pois päältä.
- Irrota sähköjohto sähköjärjestelmästä.

Laitteen hävittämiseksi:

- Katkaise sähköjohto ja ota se pois.
- Toimita laite käyttöiän loputtua sähkö- ja elektronisten laitteiden erilliskeräykseen tai anna se jälleenmyyjälle toisen vastaavan laitteen hankinnan yhteydessä.

Laitteen pakkausmateriaalit ovat ympäristöystävällisiä ja kierrätettäviä.

- Toimita pakkausmateriaalit tarkoitukseenmukaiseen erilliskeräykseen.



Muovipakkaukset Tukehtumisen vaara

- Pakkausmateriaaleja tai niiden osia ei saa jättää ilman valvontaa.



Muovipakkaukset Tukehtumisen vaara

- Älä anna lasten leikkiä pakkausmateriaaleihin kuuluvilla muovipusseilla.

Energian säästämiseksi

- Kattilan pohjan läpimitta ei saa ylittää lasikeraamiselle tasolle merkittyjä viivoja.
- Kattiloita ei saa asettaa keittotason ympäröimän yli eikä näytön päälle.
- Kattilaa hankkiessasi tarkista jos osoitettu läpimitta viittaa kattilan pohjaan tai sen yläosaan, sillä yläosa on melkein aina suurempi pohjan läpimittaan nähden.
- Kun valmistat pitkän kypsennysajan vaativia ruokia, voit säästää aikaa ja energiaa käyttämällä painekattilaa, jonka ansiosta myös ruoka-aineksissa olevat vitamiinit pysyvät tallella.
- Varmista, että painekattila sisältää riittävän määrän vettä, sillä veden puutteesta johtuva ylikuumentuminen voi vahingoittaa kattilaa ja keittoaluetta.
- Aseta kattilan päälle mahdollisuuksien mukaan aina sopiva kansi.
- Valitse sopiva kattila kypsennettävän ruokamäärän mukaan. Suuri puolityhjä kattila saa aikaan energiahukan.



Jos keittotasoa ja mahdollista uunin käytetään samanaikaisesti, voi oman sähköjärjestelmän tehon maksimitaso ylittyä määrättyissä olosuhteissa.

Tietoja energiankulutuksesta sammutettuna/valmiustilassa

Kulutusta koskevat tekniset tiedot laitteen ollessa sammutettuna tai valmiustilassa ovat saatavilla sivustolla www.smeg.com kyseessä olevaa tuotetta käsittelevällä sivulla.

Miten käyttöohjetta luetaan

Tässä käyttöohjeessa käytetään seuraavia kuvamerkkejä:



Varoitus/Huomio



Tieto/Ehdotus

KUVAUS

Yleinen kuvaus

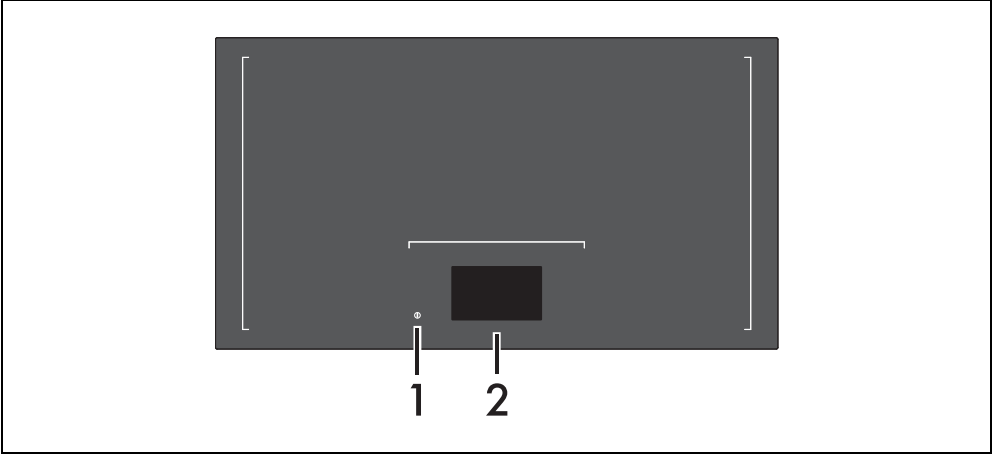

- 1 On/Off-painike
- 2 Näyttö

Induktiotoiminnon etuja



Laite on varustettu induktiogeneraattorilla jokaista keittoaluetta kohti. Jokaisen lasikeramiikkapinnan alla oleva generaattori saa aikaan sähkömagneettisen kentän, joka ohjaa lämpövirtaa kattilan pohjaan. Induktiolieden alueella lämpöä ei enää siirretä vaan se luodaan suoraan astian sisälle induktiivisten virtausten ansiosta.

- Energiansäästö energian suoran siirron ansiosta kattilaan (tarkoituksenmukaisesta magneettisista materiaaleista valmistettuja astioita vaaditaan) suhteessa perinteiseen sähköllä suoritettavaan kypsennykseen.
- Lisääntynyt turvallisuus energian siirron ansiosta pelkäästään astiaan, joka on asetettu keittotasolle.
- Energiansiirron korkea tehokkuus

induktiokeittoalueelta kattilan alustaan.

- Nopea kuumennusnopeus.
- Rajoittunut palovammojen vaara, sillä keittotasoin pinta kuumenee vain kattilan alaosa; yli vuotaneet ruoat eivät jää kiinni.

Tehon ohjaus

Keittotasoon kuuluu tehon ohjausmoduuli, joka optimoi/rajoittaa kulutusta. Jos asetetut tehotasot ylittävät sallitun maksimirajan, elektroninen piirikortti ohjaa automaattisesti levyille annettua tehoa. Moduuli pyrkii säilyttämään maksimaaliset tehotasot. Näytölle ilmestyy automaattisen ohjauksen asettamat tasot.



Prioriteetin antaa viimeksi asetettu alue.



Tehon ohjausmoduuli ei vaikuta laitteen kokonaismääräisen sähkön absorbointiin.

KÄYTTÖ

Esitoimenpiteet



Ks. Turvallisuuteen liittyvät yleiset varoitukset.

- Irrota mahdolliset laitteen ulko- tai

sisäpuolella olevat suojamuovit myös (jos paikalla) lisävarusteista.

- Poista mahdolliset tarrat (tekniisiä tietoja sisältävää tarraa lukuun ottamatta).

Perustoiminnot

Ensimmäinen virtakytkentä

Ensimmäisessä virtakytkennässä tai sähkökatkon ja palautuksen jälkeen näytössä näkyy tehdasasetuksen mukainen aika noin 20 sekunnin ajan:

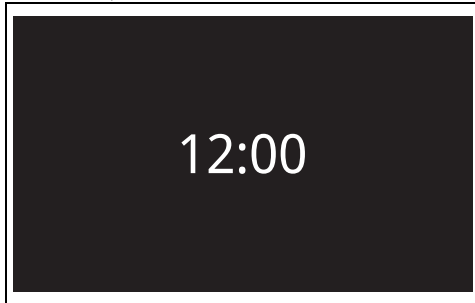



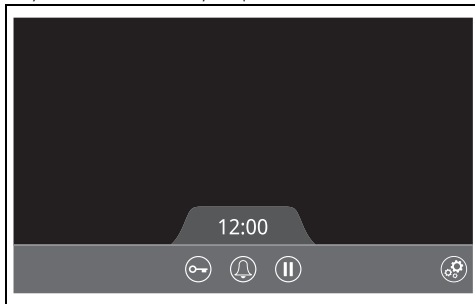

Kytkeminen päälle ja pois päältä

 Näytön tehtaalla asetettu kieli on englanti. Voit vaihtaa kieltä "Asetusvalikossa".

Paina näppäintä  laitteen kytkemiseksi päälle tai pois päältä. Kun se on kytketty päälle, näytetään aloitusnäyttö ja annetaan äänimerkki:



Ajan osoittimen alla on valikkopalkki, joka kokoaa yhteen seuraaviin toimintoihin liittyvät näppäimet (ks. "Valikkopalkin toiminnot"):

	Ohjausten lukitus
	Itsenäinen ajastin
	Taukotoiminto
	Asetusvalikko

Sammuttaaksesi laitteen, paina näppäintä , kunnes kuulet äänimerkin. Tämänhetkinen aika näytetään noin 20 sekunnin ajan.

Astioiden tunnistaminen

Laitte on varustettu automaattisella astioiden havaitsemisjärjestelmällä, joka tunnistaa sen sijainnin ja koon keittopinnalla ja näyttää näytöllä graafisen esityksen kolmen ennalta määritellyn pyöreän muodon mukaisesti astian muodosta riippumatta.

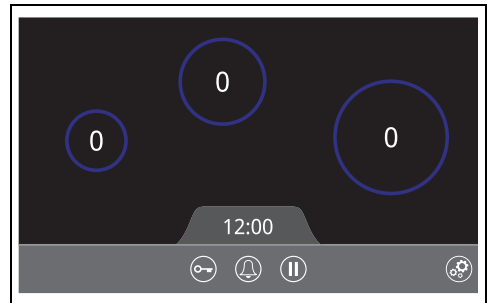
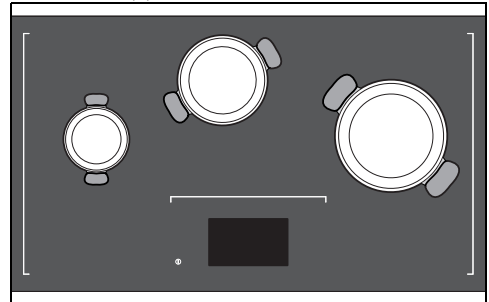

 Astiat havaitaan automaattisesti, kun laite kytketään päälle.

Astioiden sijoittaminen

Lasikeraaminen pinta on mitoitettu siten, että siihen mahtuu samanaikaisesti enintään 6 astiaa. Astioiden oikean havaitsemisen ja tehokkaan lämmönsiirron varmistamiseksi on suositeltavaa käyttää pyöreitä astioita, joiden halkaisija on seuraava:

Suosittelun minimihalkaisija	145 mm
Suosittelun maksimihalkaisija	280 mm

Astioita, joiden halkaisija on 100-145 mm, ei havaita kaikissa kohdissa.

Astiat, joiden halkaisija on suurempi kuin suositeltu maksimihalkaisija tai jotka eivät ole muodoltaan pyöreitä, havaitaan vasta laitteen käynnistämisen jälkeen, ja ne tulisi sijoittaa vain

pinnan takaosaan:

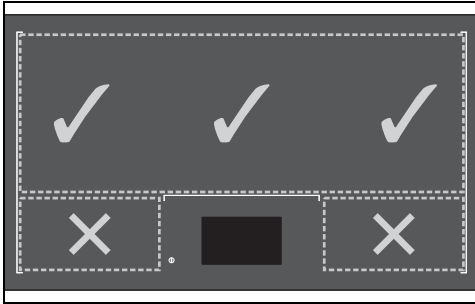

Jos asetat liian suuren tai ei-pyöreän astian, se saatetaan tunnistaa kahdeksi erilliseksi astiaksi ennen käynnistystä. Tällöin riittää, että astiaa siirretään hieman pinnalla tai nostetaan ja asetetaan uudelleen, kunnes se havaitaan oikein.

On suositeltavaa pitää muutaman senttimetrin etäisyys kattiloiden välillä.



Aseta astiat aina lasikeraamiselle pinnalle seripainettujen viivojen sisälle äläkä aseta niitä liian lähelle näyttöä.

Astioiden sijoittamisen virheet

Virheellinen havainto:

Astioita sijoitettaessa automaattinen havaitsemisjärjestelmä ei välttämättä pysty määrittämään astian tarkkaa sijaintia oikein.

Näytössä näkyy seuraava viesti:



Sulje virheilmoitus koskettamalla kuvaketta

Ongelman ratkaisemiseksi nosta kattilaa. Virheilmoitus katoaa ja laite jatkaa normaalia toimintaansa.

Astia liian pieni:

Jos asetetaan liian pieni astia, se näytetään näytöllä harmaana ja sen yläreunassa on

huutomerkki:

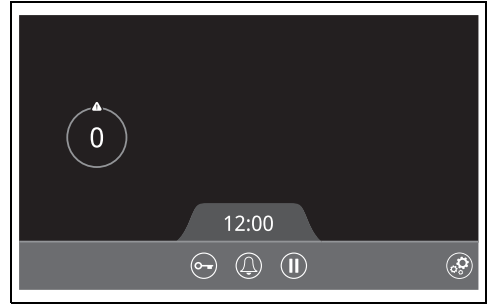

Jos astia valitaan näytöllä ja halutaan asettaa tehotaso (esimerkiksi 5), halutun tehotason numero on punainen, mikä osoittaa, että toimintoa ei ole mahdollista suorittaa loppuun:



Kosketa kuvaketta nähdäksesi virheviestin:



Sulje virheilmoitus koskettamalla kuvaketta

Ongelman ratkaisemiseksi aseta kattila kulmaan seripainettujen viivojen sisälle tai käytä suurempaa astiaa.

Astia on sijoitettu liian lähelle näyttöä:

Jos astia on sijoitettu liian lähelle näyttöä tai jos sen läheisyydessä havaitaan kuuma astia,

ilmestyy seuraava viesti äänimerin kera:



Sulje virheilmoitus koskettamalla kuvaketta  ja siirrä astia kauemmas näytöstä.

Astioiden liikuttaminen

 Ks. Turvallisuuteen liittyvät yleiset varoitukset.

Laite on suunniteltu astioiden kuumentamiseen missä tahansa lasikeraamisen pinnan kohdassa ilman kiinteitä keittoalueita.

Jos astiaa halutaan siirtää, näyttö tunnistaa sen liikkeen ja näyttää sen uudessa sijainnissa:

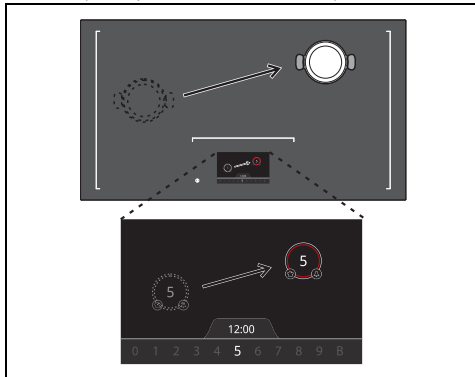

Kun astiaa nostetaan, laite keskeyttää kaikki käynnissä olevat toiminnot (sekä kypsennys että mahdolliset ajastetut kypsennykset), ja näyttö näyttää sen harmaana.



Jos astia sijoitetaan uudelleen tasolle 20

sekunnin kuluessa, kaikki käynnissä olevat toiminnot palautetaan. Muussa tapauksessa niitä ei tallenneta ja ne tulee asettaa uudelleen.

 Virheiden välttämiseksi on suositeltavaa odottaa muutama sekunti ennen toisen kattilan asettamista tai siirtämistä.

Astioiden liikuttamisen virheet

Tehonohjausjärjestelmä rajoittaa energian toimitusta, jos kaksi astiaa, joiden tehotasossa on suuri ero, on sijoitettu lähelle toisiaan.

Turvallisuussyistä rajoitetaan aina korkeinta tehotasoa, jotta se voidaan mukauttaa toisen astian läheisyyteen seuraavissa kahdessa tapauksessa:

- 1 Korkean tehotason astia on sijoitettu lähelle matalan tehotason astiaa.
- 2 Matalan tehotason astia on sijoitettu lähelle korkean tehotason astiaa.

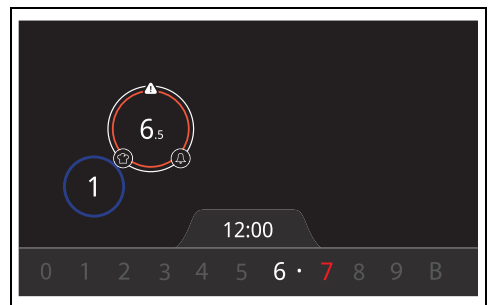
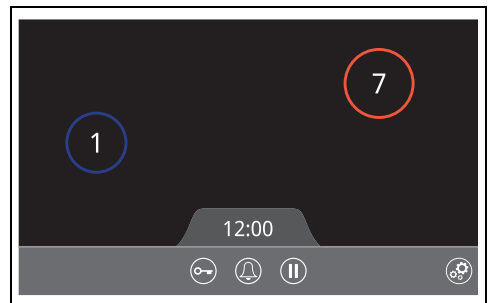

Astia, jossa on korkeampi taso (taso 7 punaisella), on rajoitettu käytettävissä olevaan maksimitasoon (taso 6,5 valkoisella).

Kosketa kuvaketta  nähdäksesi virheviestin:



Sulje virheilmoitus koskettamalla kuvaketta .

Konfliktin ratkaisemiseksi on kaksi vaihtoehtoa:

1. Siirrä korkeamman tehotason astia kauemmas 10 sekunnin kuluessa; asetettu tehotaso palautetaan.
2. Hyväksy käytettävissä oleva maksimitehotaso siirtämättä astia kauemmas; virheilmoitus katoaa 10 sekunnin kuluessa.

Induktioliedellä käytettävät astiat

Induktioliedellä käytettävien astioiden on oltava metallisia, niillä on oltava magneettinen ominaisuus ja pohjan on oltava läpimitaltaan riittävä.

Käyttöön sopivat astiat:

- Emaloidut teräsastiat paksulla pohjalla.
- Valurauta-astiat emaloidulla pohjalla.
- Ruostumattomasta monikerroksisesta teräksestä, ferriittisestä ruostumattomasta teräksestä ja erityisellä pohjalla valmistetusta alumiinista valmistetut astiat.

Käyttöön sopimattomat astiat:

- Kuparista, ruostumattomasta teräksestä, alumiinista, tulenkestävästä lasista, puusta, keramiikasta ja savesta valmistetut astiat.

Jos laitteen pinnalle asetetaan sopimaton astia, se näytetään näytöllä ja sen yläreunassa on huutomerkki:

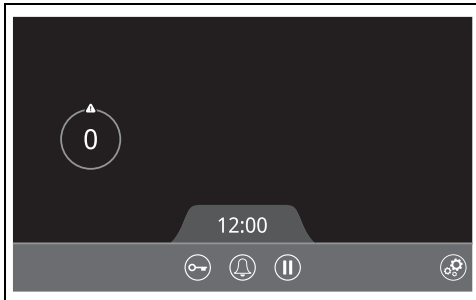

Jos astia valitaan näytöllä ja halutaan asettaa tehotaso (esimerkiksi 5), halutun tehotason numero on punainen, mikä osoittaa, että toimintoa ei ole mahdollista suorittaa loppuun:



Kosketa kuvaketta  nähdäksesi virheviestin:



Sulje virheilmoitus koskettamalla kuvaketta .

Konfliktin ratkaisemiseksi poista nykyinen kattila ja käytä induktiokypsennykseen soveltuvaa kattilaa.

Valikkopalkin toiminnot

Ohjausten lukitus

Hyödyllinen puhdistuksen yhteydessä tai tahattoman aktivoinnin estämiseksi. Kytkeäksesi päälle ohjausten lukituksen, paina näppäintä .

Koko näyttö, paitsi keskimäinen

avainnäppäin ja näppäin  on lukittu.

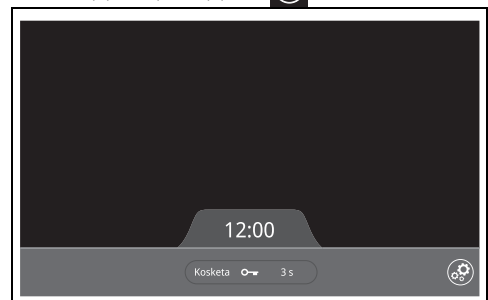

Poistaaksesi ohjainten lukituksen pidä avainkuvaketta painettuna 3 sekunnin ajan.

Animaatio ilmoittaa toiminnon poiston olevan käynnissä:

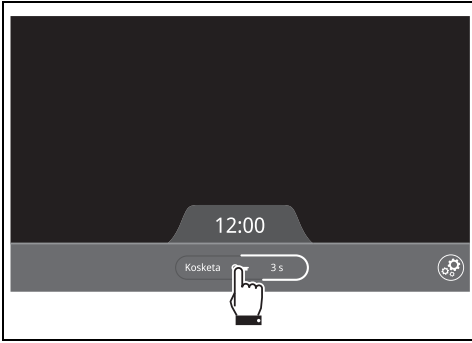

- Turvallisuussyistä näppäin  on aina päällä.
- Ohjausten lukitustoiminto pysyy päällä, vaikka laite kytkettäisiin pois päältä ja sen jälkeen uudelleen päälle.
- Mahdollinen sähkökatkos ja sitä seuraava palautus kytkee toiminnon pois päältä.

Itsenäinen ajastin



- Ajaksi voidaan asettaa enintään 9 tuntia ja 59 minuuttia.
- Itsenäisen ajastimen käyttö ei keskeytä keittoalueiden toimintaa, mutta ilmoittaa käyttäjälle kun asetetut minuutit ovat kuluneet umpeen.

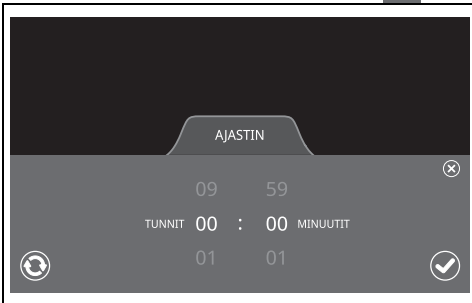

Tämän toiminnon avulla on mahdollista asettaa ajastin, joka ilmoittaa asetetun ajan päättymisestä merkkiäänellä. Kytkeäksesi päälle itsenäisen ajastimen, paina näppäintä .



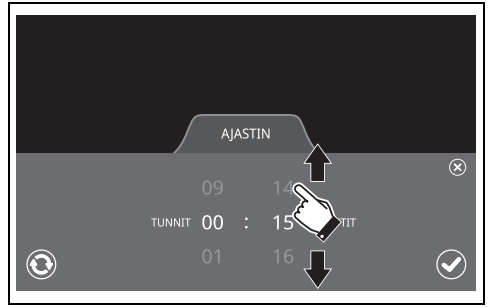

Selaa minutteja ja tunteja valitaksesi haluamasi

ajan:



- Paina näppäintä  valinnan vahvistamiseksi.
- Paina näppäintä  ajastimen nollaamiseksi.
- Paina näppäintä  ajastinvalikon sulkemiseksi.

Vahvistamisen jälkeen ajastinvalikko sulkeutuu ja lähtölaskenta alkaa, ja se näkyy näytön valikkopalkissa. Kun ajastimen aika on päättynyt, paina vilkkuvaa tekstiä "00:00" lopettaaksesi soittoäänen.

Kun itsenäinen ajastin on käytössä ja haluat muuttaa tai ottaa sen pois käytöstä, paina käynnissä olevan ajastimen numeroita ja aseta uusi ajastin vahvistamalla näppäimellä  tai nollaamalla näppäimellä .



- Kun ajastimen aika on päättynyt, soittoääni sammuu noin 30 sekunnin käyttämättömyyden jälkeen
- Ajastinvalikko sulkeutuu automaattisesti 10 sekunnin käyttämättömyyden jälkeen.

Taukotoiminto



Kun tämä toiminto on päällä, keittoalueet eivät tuota lämpöä ja kaikki ajastimet keskeytetään.

Tällä toiminnolla on mahdollista keskeyttää keittotason käyttö rajoitetuksi ajaksi. Taukotoiminnon kytkemiseksi päälle, paina

näppäintä . Taukotoiminto on nyt päällä.

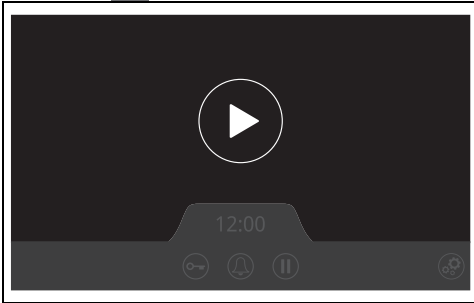

Kosketa näytön keskellä olevaa toistosymbolia (play) kytkeäksesi taukotoiminnon pois päältä ja palauttaaksesi laitteen toiminnot.









- Taukotilan enimmäiskesto on 10 minuuttia, jonka jälkeen taso kytkeytyy automaattisesti pois päältä.
- Jäännöslämmön ilmaisimet ja kypsennysajan rajoitusjärjestelmä pysyvät joka tapauksessa päällä.

Asetusvalikko

Asetusvalikon avulla voidaan määrittää joitakin laitteen ominaisuuksia ja räätälöidä näyttöä.

Käytettävissä on yhteensä 7 asetusta:

	Räätälöi
	Lapsiturvallisuus
	Ääni
	Kirkkaus
	Kellonajan asetukset
	Kieli
	Perusasetukset

Avaa asetukset  painamalla

aloitusnäytöllä näppäintä:

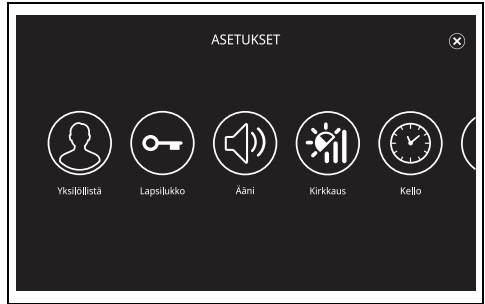

Vieritä vasemmalle nähdäksesi vaihtoehdot, jotka eivät näy ensimmäisellä näytöllä:

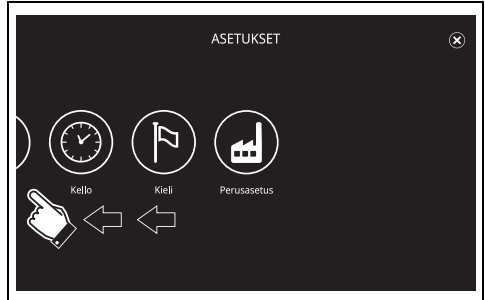

Sulje asetukset milloin tahansa painamalla .

Räätälöi

Tämän asetuksen avulla voit piilottaa tai tehdä näkyviksi valikkopalkin toimintokuvakkeet aloitusnäytöllä.

Paina "Räätälöi"-kohdan yläpuolella olevaa kuvaketta avataksesi vastaavan valikon:

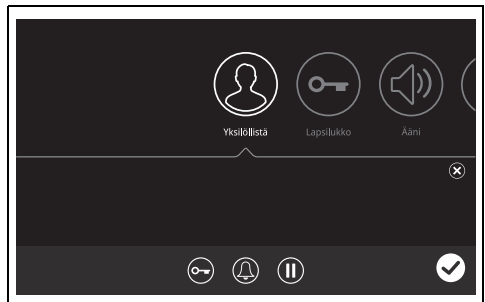

Piilota toiminto koskettamalla sitä vastaavaa kuvaketta (esimerkiksi taukokuvaketta - 1), joka



vietään yllä olevaan tilaan (2).

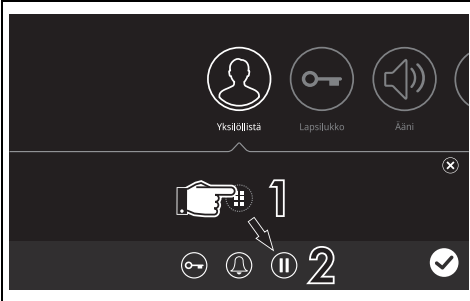

Nyt tämä toiminto ei enää näy valikkopalkissa. Voit piilottaa kaikki muut valikkopalkin toimintokuvakkeet.

Tehdäksesi piilotetun toiminnon näkyväksi, kosketa sen kuvaketta keskellä olevassa tilassa (esimerkiksi taukokuvaketta - 1), joka tuodaan valikkopalkin sisäpuolelle, aina kaikkien jo olemassa olevien kuvakkeiden oikealle puolelle. (2).



- Paina näppäintä  asetusten tallentamiseksi.
- Paina näppäintä  asetusten hylkäämiseksi.

”Räätälöi”-valikko sulkeutuu ja palataan asetusvalikkoon.



Lapsiturvallisuus

Tämä asetus suojaa laitetta tahattomalta päälle kytkemiseltä (esimerkiksi lasten toimesta) ja toimii salasananakirjautumisen tapaan.

Ota asetus käyttöön painamalla kuvaketta ”Lapsiturvallisuus”-kohdan yläpuolella

avataksesi vastaavan valikon ja valitse ”ON”:



- Peruuta painamalla painiketta .
- Vahvista painamalla painiketta .

Seuraava näyttö ilmestyy:

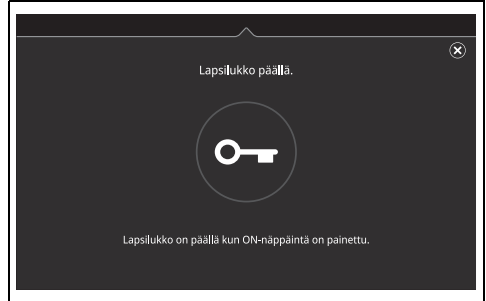

Paina  tai odota muutama sekunti sulkeaksesi viestin ja palataksesi asetusvalikkoon.

Lapsiturvallisuusasetus kytkeytyy päälle, kun laite kytketään pois päältä ja uudelleen päälle näppäimellä , seuraavan näytön muodossa:

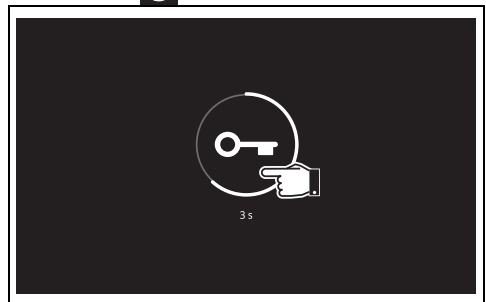

Paina keskellä olevaa avainsymbolia 3 sekunnin ajan; animaatio näyttää näytön lukituksen avautumisen olevan meneillään. Näyttö on nyt

avattu.



- Lukituksen avausnäyttö tulee näkyviin aina, kun kytket laitteen pois päältä ja uudelleen päälle.
- Näytön lukituksen avaaminen ei poista lapsiturvallisuusasetusta käytöstä.
- Mahdollinen sähkökatkos ja sitä seuraava palautus ei kytke toimintoa pois päältä.

Jos haluat kytkeä asetuksen pois päältä, sinun on mentävä asetusvalikkoon ja valittava "Lapsiturvallisuus"-valikosta "OFF".

Ääni

Tämän asetuksen avulla voidaan säätää laitteen äänimerkkien ja soittoäänien voimakkuutta. Paina "Ääni"-kohdan yläpuolella olevaa kuvaketta avataksesi vastaavan valikon.

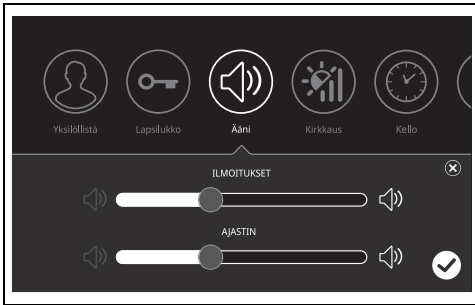

"Ilmoitukset"-palkki säätää kaikkien äänien äänenvoimakkuutta paitsi päättyneen ajastimen soittoäänien voimakkuutta. "Ajastin"-palkki säätää vain ajastimen soittoäänien voimakkuutta. Palkin vasen pää nolaa äänenvoimakkuuden, kun taas oikea pää maksimoi äänenvoimakkuuden.

- Peruuta painamalla painiketta
- Vahvista painamalla painiketta



Virheilmoituksiin ja laitteen kytkemiseen päälle ja pois päältä liittyviä ääniä ei voi nolata.

Kirkkaus

Tämä asetus säätää näytön kirkkautta. Paina "Kirkkaus"-kohdan yläpuolella olevaa kuvaketta

avataksesi vastaavan valikon.

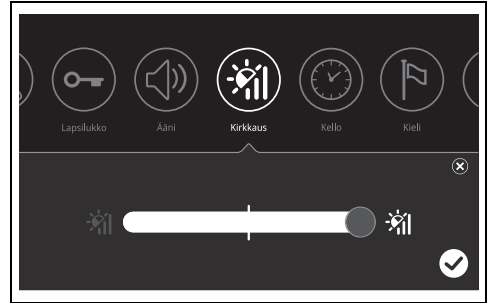

Säädä haluttua kirkkautta palkin avulla.

- Peruuta painamalla painiketta
- Vahvista painamalla painiketta

Kellonajan asetukset

Tämän asetuksen avulla voit säätää tämänhetkistä kellonaikaa. Paina "Kellonajan asetukset"-kohdan yläpuolella olevaa kuvaketta avataksesi vastaavan valikon.

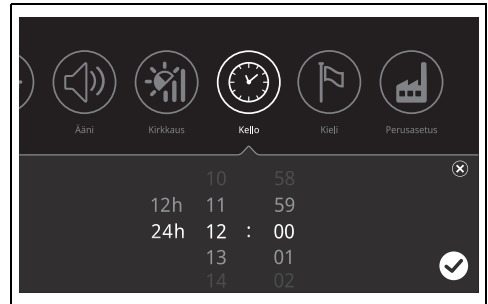

Vieritä sormellasi valitaksesi haluamasi ajan ja formaatin.



- Peruuta painamalla painiketta
- Vahvista painamalla painiketta

Kieli

Tällä asetuksella voidaan muuttaa näytön kieli. Paina "Kieli"-kohdan yläpuolella olevaa kuvaketta avataksesi vastaavan valikon.





Vieritä sormellasi valitaksesi haluamasi kielen.

- Peruuta painamalla painiketta 
- Vahvista painamalla painiketta 

Perusasetukset

Tämän asetuksen avulla voit palauttaa kaikki muut asetukset tehdasasetusten parametreihin. Paina "Perusasetukset"-kohdan yläpuolella olevaa kuvaketta avataksesi vastaavan valikon.



- Peruuta painamalla painiketta 
- Vahvista painamalla painiketta 

Keittotason käyttö

Kun laite on kytketty päälle, aseta induktiokypsennykseen soveltuva astia, joka ei ole tyhjä, lasikeraamiselle pinnalle. Näyttö esittää astian ympyrän:



Heti kun astia on asetettu, se siirtyy valintatilaan, jossa sitä voidaan käyttää kypsennykseen, ja siihen liittyy samankeskinen valkoinen ympyrä ja seuraavat elementit:

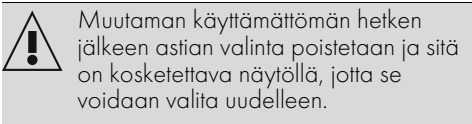

1 Tehotasojen palkki



Jonka avulla voidaan valita haluttu tehotaso. Valitse tehotaso napauttamalla tai liu'uttamalla somea vastaavaan numeroon.

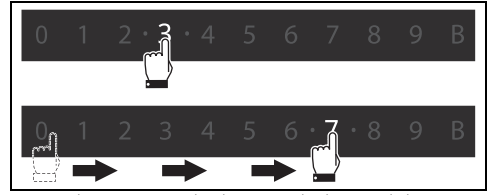

Voit valita myös välitehotasot kokonaislukujen välillä, jotka voidaan tunnistaa pisteistä numeroiden välillä. Esimerkiksi tehotaso 4,5:



Pysäyttääksesi tehonsyötön ja astian lämmityksen laitteella, seuraavat toimenpiteet voidaan suorittaa milloin tahansa:

- Valitse tehotaso "0".
- Kosketa astiaa näytöllä kaksi kertaa.
- Paina näppäintä  laitteen sammuttamiseksi.

2 Automaattisten ohjelmien kuvake

(katso "Aputoiminnot"):

Avaa alivalikon, joka sisältää joitakin hyödyllisiä ruoanvalmistukseen ja kypsennykseen liittyviä toimintoja.

3 Ajustetun kypsennyksen kuvake

(katso "Aputoiminnot"):

Otaa käyttöön ajastimen, joka kytkee keittoalueen pois päältä asetetun ajan päättyessä.

Tehotasojen yhteenvetotaulukko

Tehotaso	Soveltuu:
0	OFF-asento
1-2	Kypsennettävän ruoan määrä on pieni (minimitehot)
3-4	Kypsennys
5-6	Kypsennettävän ruoan määrä on suuri, suuria kappaleita paistetaan
7-8	Paisto, ruskistus jauholla
9	Paisto
B	Kiehauta suuria määriä vettä (maksimiteho, katso "Booster-toiminto")

Näytöllä astiat näytetään eri väreillä tehotasosta riippuen:

- Taso 0: sininen.
- 1-3,5: violetti/purppura.
- 4-6,5: punainen
- 7-B: oranssi.

Booster-toiminto



Ks. Turvallisuuteen liittyvät yleiset varoitukset.

Booster-toiminnon avulla astiaa voidaan kuumentaa maksimiteholla rajoitetun ajan. Se on hyödyllinen suurten vesimäärien kiehauttamiseen lyhyessä ajassa.

Aktivoidaksesi Booster-toiminnon, valitse tehotaso "B" palkin oikeasta päästä.

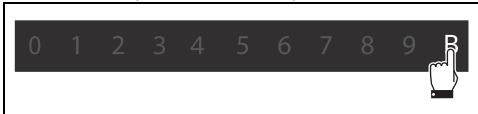

Booster-toiminnon kytkemiseksi pois päältä, valitse jokin muu tehotaso.



Booster-toiminto pysyy päällä enintään 10 minuuttia, minkä jälkeen se kytketty automaattisesti pois päältä.

Aputoiminnot

Aputoimintojen avulla voidaan ottaa käyttöön tiettyjä yhtä astiaa koskevia toimintoja.

Automaattiset ohjelmat

Ne ovat toimintoja, joille on ominaista esiasetettu tehotaso, ja jotka ovat hyödyllisiä varsinaisen ruoanlaiton apuna.

Kun laite on päällä ja astia asetettu tasolle,

kosketa kuvaketta :

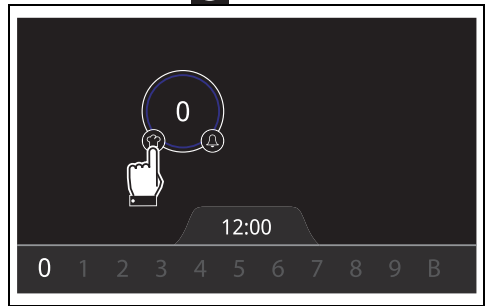

Seuraava näyttö ilmestyy:

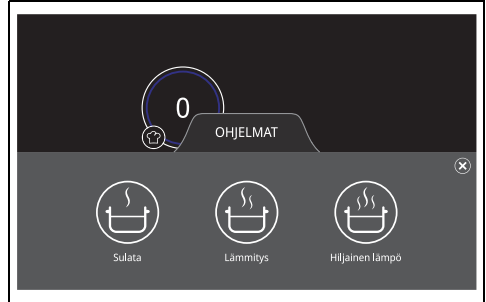

Sulatus: soveltuu suklaan tai voin sulatukseen.



Lämmitys: hyödyllinen pitämään jo kypsennetyt ruoat lämpiminä.



Hiljainen tuli: sopii kypsennyksiin alhaisessa lämpötilassa.

- Sulje ohjelmavalikko painamalla näppäintä .
- Kosketa kuvaketta kytkeäksesi päälle sitä vastaavan toiminnon. Ohjelmavalikko sulkeutuu ja toiminto on kytketty päälle.



Automaattisten ohjelmien kytkeminen pois päältä:

1. Valitse kattila näytöllä ja aseta tehotasoksi "0".

2. Kosketa kattilaa näytöllä kaksi kertaa sammuttaaksesi astian kuumennuksen nopeasti.
3. Siirry ohjelma-ikkunaan näppäimellä  ja kosketa sen ohjelman kuvaketta, jonka haluat kytkeä pois päältä.

Ajastettu paisto

Otaa käyttöön ajastimen, joka kytkee astian kuumennuksen pois päältä asetetun ajan lopussa, sekä soittaa soittoäänien.



- Tämä toiminto voidaan kytkeä päälle, vaikka tehotasoa ei ole asetettu tai jos astia havaitaan nostetuksi.
- Ajaksi voidaan asettaa enintään 9 tuntia ja 59 minuuttia.

Kun laite on päällä ja astia asetettu tasolle, kosketa kuvaketta .

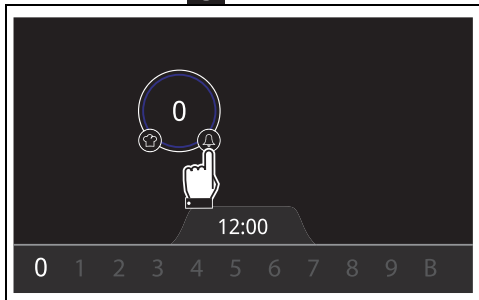



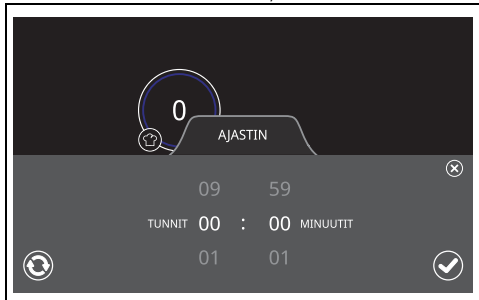

Vastaava valikko tulee näkyviin:

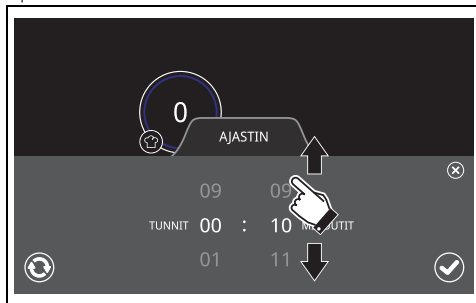

Selaa tunteja ja minutteja valitaksesi haluamasi

ajan.



- Paina näppäintä  valinnan vahvistamiseksi.
- Paina näppäintä  ajastimen nollaamiseksi.
- Paina näppäintä  ajastinvalikon sulkemiseksi.

Vahvistamisen jälkeen ajastinvalikko sulkeutuu ja lähtölaskenta alkaa, ja se näkyy näytettävän astian oikeassa alakulmassa.

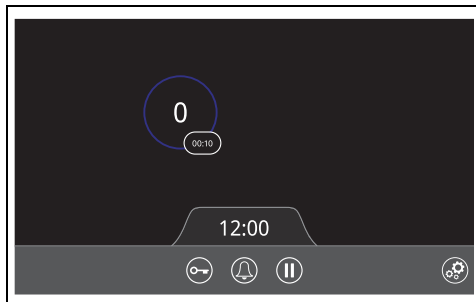

Kun ajastin päätynyt, astian lämmitys kytkeytyy pois päältä.

Voit sammuttaa soittoäänien painamalla vilkkuvaa "00:00" -tekstiä tai nostamalla astian ja asettamalla sen takaisin muutaman sekunnin kuluttua.

Kun kattilan ajastin on käytössä ja haluat muuttaa tai ottaa sen pois käytöstä, paina käynnissä olevan ajastimen numeroita ja aseta uusi ajastin vahvistamalla näppäimellä  tai

nollaamalla näppäimellä .



- Jos haluat muuttaa lähtölaskentaa, käynnissä oleva ajastin keskeytetään ja sitä jatketaan vahvistamalla uusi ajastin.
- Kun ajastimen aika on päättynyt, soittoääni sammuu noin 30 sekunnin käyttämättömyyden jälkeen
- Ajastinvalikko sulkeutuu automaattisesti 10 sekunnin käyttämättömyyden jälkeen.

Turvallisuusominaisuudet



Ks. Turvallisuuteen liittyvät yleiset varoitukset.

Keittoajan rajoitus

Laitteessa on automaattinen laite, joka rajoittaa käyttöaikaa.

Jos astian kypsennysasetuksia ei muuteta, maksimaalinen käyttöaika riippuu valitusta tehosta.

Kun käyttöajan rajoitinlaite kytkeytyy päälle, astian kuumennus kytkeytyy pois päältä.

Tehotaso	Keittoajan maksimaalinen kesto tunteina:
Automaattiset ohjelmat	2 t
1 ja 1,5	10 t
2–3,5	5 t
4 ja 4,5	4 t
5 ja 5,5	3 t
6–8,5	2 t
9	1 t
Booster (B)	10 minuuttia

Jäännöslämmön merkit

Jos lasikeraamisen pinnan jonkin osan lämpötila ylittää tietyn turvarajan, se näkyy näytössä alueena, joka kattaa kolmanneksen näytöstä, ja jonka keskellä on H-kirjain.

- Laitteen ollessa päällä (esimerkki):

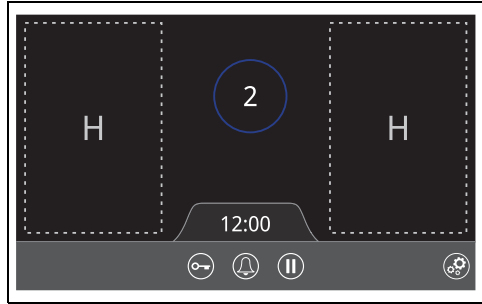

- Laitteen ollessa pois päältä (esimerkki):

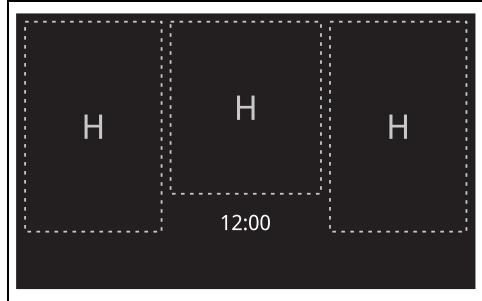

Molemmissa tapauksissa, heti kun keittoalueen lämpötila laskee turvarajan alapuolelle, sen jäännöslämmön merkki häviää.

Suojaus ylikuumentumista vastaan

Laitteen käyttäminen täydellä teholla pitkän aikaa voi aiheuttaa jäähdytysvaikeuksia, jos ympäristön lämpötila on korkea tai jos näytön lähellä on kuumia astioita.

Sisäisten komponenttien suojaamiseksi ylikuumentumiselta on asetettu kolme lämpötilan raja-arvoa:

- 1 Minimilämpötilan raja-arvo: näytetään varoitusviesti (ks. "Astioiden sijoituksen virheet"). Tässä tapauksessa laite jatkaa normaalia toimintaansa.
- 2 Keskilämpötilan raja-arvo: näytetään virheilmoitus.



Siirrä astia pois näytön luota ja odota sen

jäähtymistä käyttämättä laitetta. Kun näyttö on jäähtynyt riittävästi, viesti häviää ja normaalia käyttöä voidaan jatkaa.

- 3 Maksimilämpötilan raja-arvo: Laite sammuu automaattisesti. Odota täydellistä jäähtymistä ennen kuin kytket sen uudelleen päälle.

Virheilmoitukset

Toimintahäiriön tai epänormaalin toiminnan sattuessa näyttöön ilmestyy viesti, joka sisältää virheeseen liittyvän koodin.

Virhekoodit alkavat aina kirjaimilla "E" tai "Er" joiden perässä on numerosarja (esim. "Er47-

30").

Virheet, joiden koodi on:

- "E02"
- "E2"
- "Er21"

Osoittavat laitteen tai sen osan ylikuumentuneen, joten laite on sammutettava välittömästi, poistettava kaikki astiat ja annettava sen jäähtyä.

Jos nämä virheet jatkuvat tai näkyviin tulee erilaisia virheitä, kirjoita koodi ylös ja ota yhteyttä tekniseen tukeen.

PUHDISTUS JA HUOLTO

Lasikeraamisen keittotason puhdistus



Ks. Turvallisuuden liittyvät yleiset varoitukset.

Pintojen puhdistus

Pintojen hyvän kunnon säilyttämiseksi ne tulee puhdistaa säännöllisesti jokaisen käyttökerran jälkeen. Pintojen tulee antaa jäähtyä ennen niiden puhdistamista.

Päivittäinen puhdistus

Käytä aina ja ainoastaan hankaamattomia erityispuhdistusaineita, jotka eivät sisällä klooripohjaista happoa. Kaada tuotetta kosteaan pyyhkeeseen ja pyyhi pinnat pyyhkeellä, huuhtelee huolellisesti ja kuivaa pehmeällä kankaalla tai mikrokuituliinalla.



Jos lika on pinnittynyt, puhdista se kylmänä veteen ja neutraaliin pesuaineeseen kostutetulla tiskisienellä; kuivaa sitten mikrokuituliinalla.

Viikoittainen puhdistus

Puhdista keittotaso kerran viikossa lasikeraamiselle pinnalle tarkoitettulla yleispuhdistusaineella. Noudata aina valmistajan antamia ohjeita. Näissä tuotteissa oleva silikoni saa aikaan vedeltä ja lialta suojaavan kalvon. Kaikki läikät jäävät kalvoon ja ne voidaan näin ollen poistaa helposti. Kuivaa pinta näin ollen puhtaalla liinalla. Varo ettei pesuaineen jäämiä jää keittotasolle, sillä ne saavat aikaan aggressiivisen reaktion kun taso kuumenee ja saattaa muuttaa sen rakennetta.

Ruokatahrat tai jäämät

Mahdolliset alumiinipohjaisten kattiloiden aiheuttamat vaaleat merkit voidaan poistaa etikkaan kostutetulla pyyhkeellä. Jos käytön jälkeen keittotasoon jää palaneita jäämiä, poista ne, huuhtelee vedellä ja kuivaa hyvin puhtaalla liinalla. Salaatin tai perunoiden pesun aikana keittotasolle pudonnut hiekka voi naarmuttaa tasoa kattiloita siirrettäessä. Poista näin ollen mahdollinen hiekka välittömästi keittotasolta. Väri- ja vahteiden vaihtelut eivät vaikuta lasin toimintaan ja vakauteen. Kyseessä ei ole keittotason materiaalin muutokset vaan yksinkertaiset ruokajäämät, joita ei ole poistettu ja jotka ovat näin ollen hiiltyneet. Mahdolliset kiiltävät pinnat johtuvat kattiloiden pohjien hankaamisesta, erityisesti jos ne ovat alumiinisia, ja sopimattomien pesuaineiden käytöstä. Niitä on vaikea poistaa yleisiä pesuaineita käyttämällä. Puhdistus voidaan joutua suorittamaan useaan kertaan. Aggressiivisten pesuaineiden käyttö tai kattilan pohjalla naarmuttaminen voi himmentää keittotasossa olevia koristuksia ja aiheuttaa läikkiä.



Käytä vain valmistajan toimittamia puhdistusaineita.



Puhdistustoimenpiteiden jälkeen kuivaa laite huolella estääksesi toimintahäiriöiden ja esteettisten ongelmien syntymistä valuvan veden ja pesuaineiden vuoksi.

Mitä tehdä, jos..

Keittotaso ei toimi:

- Tarkista, että keittotaso on kytketty ja pääkatkaisin on päällä.
- Tarkista, ettei sähkökatkoksia esiinny.
- Tarkista, ettei sulake ole lauennut. Siinä tapauksessa vaihda sulake uuteen.
- Tarkista, ettei kodin sähköjärjestelmän vikavirtasuojakatkaisin ole lauennut. Tässä tapauksessa, kytkä katkaisin takaisin päälle.

Keittotulokset eivät ole tyydyttävät:

- Tarkista, että kypsennyslämpötila ei ole liian korkea tai liian matala.
- Varmista, että tasolla on asianmukainen ilmanvaihto ja että ilmanottoaukot ovat täysin vapaat.

- Käytä induktiokypsennykseen sertifioituja ja testattuja kattiloita.

Keittotasosta tulee savua:

- Puhdista keittotaso käytön jälkeen.
- Tarkista, ettei ruokaa ole valunut ulos ja käytä mahdollisesti suurempaa keittoastiaa.

Kodin sähköjärjestelmän sulakkeet tai vikavirtasuojakytkin laukeavat toistuvasti:

- Ota yhteys huoltopalveluun tai sähkömieheen.

Keittotasossa esiintyy rikkoutumisia tai halkeamia:

- Sammuta laite välittömästi, kytkä virta pois päältä ja ota yhteyttä huoltopalveluun.

ASENNUS

Sähköliitäntä



Katso Turvallisuuteen liittyvät yleiset varoitukset.

Yleisiä tietoja

Tarkista, että sähköverkon ominaisuudet vastaavat tyyppikilven tietoja.

Tekniset tiedot, sarjanumeron ja merkinnän sisältävä tyyppikilpi sijaitsee näkyvällä paikalla laitteessa.

Tyyppikilpeä ei saa koskaan irrottaa.

Suorita maadoitus käyttämällä vähintään 20 mm pidempää johtoa muihin johtoihin nähden.

Laite voi toimia seuraavilla tavoilla:

380-415 V 3N[~]

5 x 2,5 mm²

viisipäinen johto

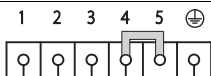

220-240 V 3[~]/380-415 V 2N[~]

4 x 4 mm²

nelipäinen johto

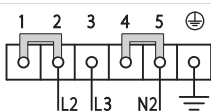

220-240 V 1N[~]

5 x 4 mm²

viisipäinen johto

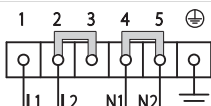

Osoitetut arvot viittaavat johdon sisäiseen läpimittaan.



Edellä määritetyt virtajohdot on mitoitettu ottaen huomioon tasoituskerroin (standardin EN 60335-2-6 mukaisesti).



Jokaista kytkentää varten, käytä aina varustuksiin kuuluvaa siltaa.

Kiinteä liitäntä

Sijoita laitteen sähköjohtoon moninapainen katkaisin, jonka kontaktien avausväli on riittävä, jotta irtikytkentä tapahtuu ylijänniteluokassa III, voimassa olevien asennusmääräysten mukaisesti.

Australian ja Uuden-Seelannin markkinoille

Kiinteään liitäntään sisältyvän katkaisumenetelmän on oltava AS/NZS 3000 -määräysten mukainen.

Tehon hallintavalikko (vain asentajalle)



Voit valita 2,4 kW:n minimitehon ja 11,0 kW:n maksimitehon väliä; tämä jälkimmäinen arvo on esiasetettu tehtaalla.

Tehon hallintavalikko sallii laitteen käyttämisen maksimitehon asettamisen.

Valikkoon menoa varten:

1. Kytkä laite irti sähköverkosta.
2. Kytkä laite takaisin sähköverkkoon.

3. Minuutin sisällä kosketa samanaikaisesti näyttöä alaoikeaa ja -vasenta kulmaa:

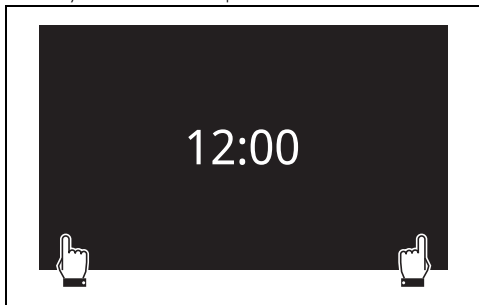

Seuraava näyttö ilmestyy:

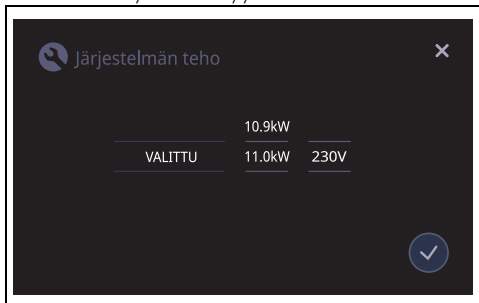

Selaa sormella eri tehoarvoja, jotka ovat saatavilla ja jotka voidaan valita 0,1 kW välein. (toiminto Eco-Logic Advance).

- Paina valinnan vahvistamiseksi.
- Paina nollaamiseksi.

Molemmissa tapauksessa poistutaan tehon hallintavalikosta ja palataan senhetkisen kellonajan näytölle. Tästä näytöstä päästään uudelleen tehon hallintavalikkoon noudattamalla ohjeita kohdasta 3 alkaen.

 Tehon hallintavalikko sulkeutuu automaattisesti kun sitä ei käytetä 2 minuuttiin.

Työtason muotoilu

Asemoimista ja asennusta koskevat turvallisuusohjeet

 Ks. Turvallisuuteen liittyvät yleiset varoitukset.

- Asennus voidaan tehdä eri materiaaleihin, kuten muuriin, metalliin, umpipuuhun tai muovipäällystettyyn puuhun, kunhan ne ovat kuumuudenkestäviä (> 90 °C).
- Lähellä olevien kalusteiden puuvilutuksen, liimojen tai muovipinnoitusten tulee olla

lämmönkestäviä (>90 °C). Muussa tapauksessa ne voivat vahingoittua ajan myötä.

- Jos kalusteissa ei ole vaadittua syvennysaukkoa, se on suoritettava puusepäntyönä ja/tai muuraustyönä, ja tämän saa suorittaa vain pätevä tekniikko.
- Liesituulettimien ja keittotason välillä noudatettavan minimietäisyyden on vastattava vähintään liesituulettimen asennusohjeissa osoitettuja arvoja.
- Myös tason takana olevia aukkojen minimirakojen on noudatettava asennusohjeissa osoitettulla tavalla.
- Jos laite asennetaan uunin päälle, uunissa on oltava varusteena jäähdytysjärjestelmä.

Laitteen mitat (mm)

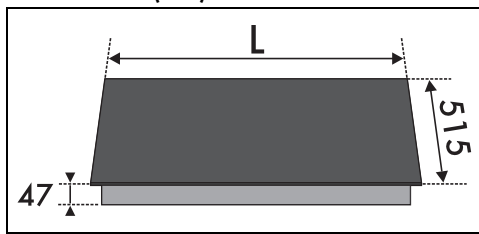

L 913

Kalusteasennuksen kalusteiden mitat (mm)

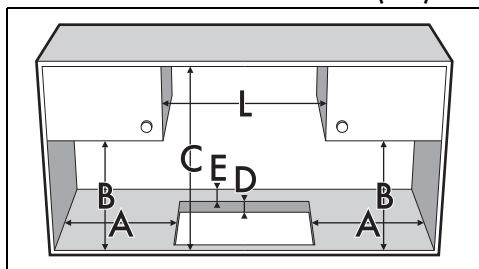

A väh. 50

B väh. 460

C väh. 750

D 20 - 60

E väh. 50

L 913

Keittotason tiiviste

Ennen asennusta, nesteiden tunkeutumisen estämiseksi keitto- ja työtason kehikon väliin, asemoi varustuksiin kuuluva tarratiiviste koko

keittotason ympärysmitan pituudelle.

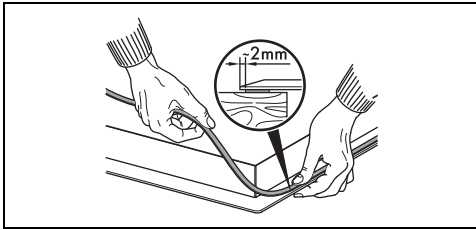

Älä kiinnitä keittotasoa silikonilla. Tässä tapauksessa se ei sallisi keittotason irrottamista ilman vahinkoja.

Tasoaennuksen tapauksessa kun lasipintaan on asetettu tarratiiviste (A) ja taso on sijoitettu ja kiinnitetty, täytä reunat eristävällä silikonilla (B) ja puhdista ylimääräinen silikonit pois. Jos keittotaso on irrotettava, leikkaa silikonit leikkurilla ennen kuin sen poistamista yritetään (C).

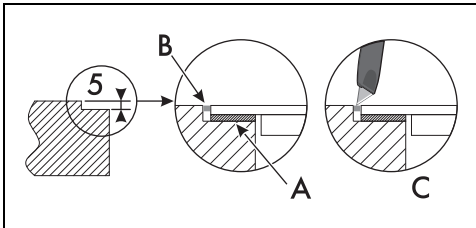

Puolitasoaennus (mm)

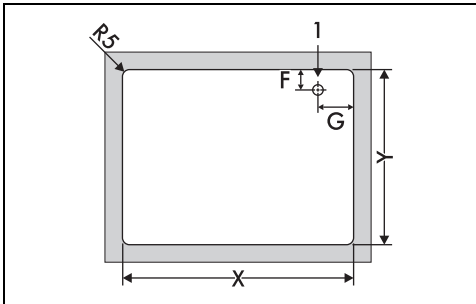

X 916

Y 500

F 40

G 57

1 Sähköliitäntä

Tasoaennus (mm)

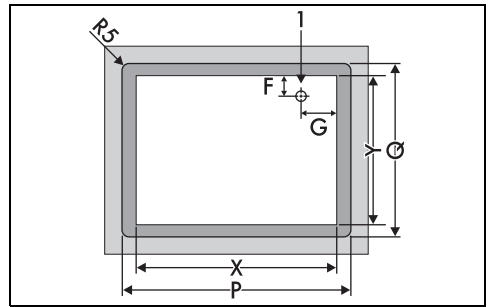

X 916

Y 500

P 934

Q 519

F 40

G 57

1 Sähköliitäntä

Kalusteasennus

Uunitilaan

Keittotason ja keittiökaluisten ja kalusteasennettavien laitteiden välisen etäisyyden on oltava sellainen, että riittävä tuuletus ja ilmanpoisto taataan. Jos se on asennettu uuniin päälle, jätä rako keittotason alaosan ja sen alle asennetun tuotteen väliin.

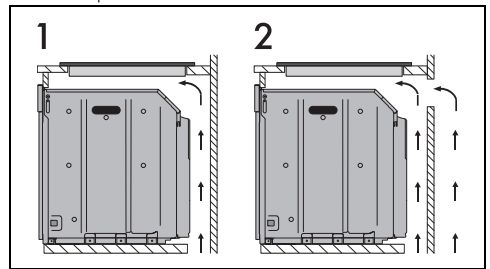

1 Aukko alaosassa

2 Aukko alaosassa ja takana

Oikea ilmanvaihto

Oikean ilmanvaihdon varmistamiseksi on tarpeen säilyttää vähimmäisetäisyys laitteen takaosan ja kalusteasennuksen kalusteen (A) välillä sekä laitteen alemman seinän ja sen alapuolelle sijoitetun toisen huonekalun tai

kodinkoneen (B) välillä.

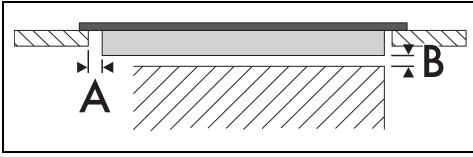

A min. 10 mm

B min. 2 mm

Ohjeet asentajalle

Ohjeet sähköliitännään

- Jos pistoke on kytketty (jos läsnä), pistokkeen on oltava aina helppopääsyisessä paikassa asennuksen jälkeen.
- Älä taita äläkä jätä jumiin virtajohtoja.
- Käytä joustavia ja lämmönkestäviä kaapeleita (esim. SiHF-J).
- Aseta kaapelikorvakkeet kaapeleiden päihin ennen kuin kytket induktiogeneraattoriin.
- Kytentärasian sisällä (jos läsnä), pidä yksittäiset kaapelit mahdollisimman lyhyinä.
- Kaapelit, joita pidetään nipussa kaapelisiteillä, on pidettävä mahdollisimman pitkinä.
- Asianmukainen maadoitus ja eristys (tarkastetaan suurjännitesteillä) ovat pakollisia standardin EN 50106 mukaisesti.
- Laitteen vaurioitumisen välttämiseksi anna käyttöjännitettä vähitellen, ei äkillisesti.

Yleisiä ohjeita

- Laite tulee asentaa asennuskaavioiden mukaan.
- Toiminnallinen testi on pakollinen automaattisenastian havaitsemisjärjestelmän oikean tehokkuuden määrittämiseksi koko pinnalla.
- Jos laite ei toimi oikein kun kaikki tarkastukset on suoritettu, käänny alueellasi toimivan valtuutetun huoltokeskuksen puoleen.
- Kun laite on asennettu oikein, anna käyttäjälle tarvittavat ohjeet sen asianmukaiseen käyttöön.