

BEMÆRKNINGER	259	Menubjælkens funktioner	270
Generelle sikkerhedsanvisninger	259	Indstillingsmenu	271
Installation	262	Brug af kogepladen	274
Apparatets formål	263	Hjælpefunktioner	275
Denne brugermanual	264	Sikkerhedsfunktion	277
Producentens ansvar	264	Fejlmeddelelser	277
Identifikationsskilt	264	RENGØRING OG VEDLIGEHOLDELSE	
Bortskaffelse	264	278	
For energibesparelse	264	Rengøring af den glaskeramiske kogeplade	278
Sådan læser du brugermanualen	265	Hvad bør man gøre hvis...	278
BESKRIVELSE	265	INSTALLATION	279
Generel beskrivelse	265	Elektrisk tilslutning	279
ANVENDELSE	266	Menu til strømstyring (kun til installatøren)	279
Indledende indgreb	266	Udskæring i køkkenbordet	280
Basisfunktioner	266	Indbygget	281
		Til installatøren	282

Vi anbefaler, at du nøje læser denne vejledning, som angiver alle anvisninger til at holde det købte apparat i perfekt funktionsmæssig og æstetisk stand. For yderligere informationer om produktet: www.smeg.com

BEMÆRKNINGER

Generelle sikkerhedsanvisninger

Skader på personer

- Dette apparat og dets tilgængelige dele bliver meget varme under brugen. Børn skal holdes på sikker afstand af apparatet.
- Beskyt hænderne med grillhandsker under brugen.
- Forsøg aldrig at slukke en flamme/ild med vand: Sluk apparatet, og dæk flammen med et låg eller brandhæmmende tæppe.
- Brugen af dette apparat er tilladt for børn fra 8 år og for personer med nedsat fysisk, sensorisk eller mental kapacitet

- eller med manglende erfaring eller kendskab, hvis de overvåges eller instrueres i sikker brug af apparatet og i de eventuelle farer, der er forbundet hermed.
- Børn må ikke lege med apparatet.
- Hold børn på under 8 år på afstand, hvis de ikke er konstant overvågede.
- Lad ikke børn under 8 år nærme sig apparatet, mens det er i funktion.
- Rengøring og vedligeholdelse må ikke udføres af børn uden overvågning.
- Vær yderst opmærksom på den hurtige opvarmning af kogezoneerne. Undgå at

opvarme gryder uden indhold.
Fare for overophedning.

- Aktiver låsning af betjeningsknapperne, hvis der er børn eller husdyr i hjemmet, der er så stand til at nå kogepladen.
- Undgå at berøre eller rengøre kogepladens overflade under drift eller når kontrollamperne for restvarme er tændte.
- Sluk for pladerne efter brugen. Man bør aldrig kun henholde sig til sensoren for identifikation af gryder.
- Vær yderst opmærksom på børn, da de har svært ved at se indikationen af restvarme. Efter brugen forbliver kogezoneerne meget varme i et vist stykke tid, også selvom de er slukkede. Undgå at børn kommer i kontakt med dem.
- Tilberedningsprocessen skal altid være under kontrol. En tilberedningsproces med kort varighed skal overvåges konstant.
- ADVARSEL: En tilberedningsproces med fedt- og/eller olieholdige fødevarer uden opsyn kan være farligt og kan medføre brand.
- Fedt og olie kan selvantænde hvis det overophedes. Efterlad ikke komfuret under tilberedning af madvarer som indeholder olie eller fedt. Hvis olier eller fedt selvantændes,

må ilden aldrig slukkes med vand. Læg låg på gryden og sluk for den berørte kogezone.

- Brandfare: Brug ikke Booster og/eller Double Booster-funktionerne (hvis til stede) til at opvarme fedt- eller olieholdige fødevarer.
- Under tilberedningen må man ikke lægge metalgenstande, såsom bestik eller køkkengrej på kogepladens overflade, da de kan overophede.
- Brug ikke dåser, lukkede beholdere eller plastikbeholdere til tilberedningen.
- Brug ikke magnetiske dåser.
- Brug ikke bordskånere eller andet materiale mellem bunden af beholderen og den glaskeramiske overflade, fare for forbrændinger.
- Indsæt ikke spidse metalgenstande (bestik eller værktøj) i apparatets åbninger.
- Undgå at anvende eller opbevare brandfarligt materiale i nærheden af apparatet eller lige under kogepladen.
- Sluk apparatet efter brugen.
- Træk aldrig i kablet for at hive stikket ud (hvis monteret).
- BRUG IKKE AEROSOLER I NÆRHEDEN AF APPARATET, MENS DET ER I FUNKTION.
- DER MÅ IKKE FORETAGES ÆNDRINGER PÅ DETTE

APPARAT.

- Før ethvert indgreb på apparatet (installation, vedligeholdelse, placering eller flytning), skal man altid bære personligt sikkerhedsudstyr.
- Rengør ikke apparatet, mens det stadig er varmt eller i funktion.
- Efter brugen forbliver kogezoneerne meget varme i et vist stykke tid, også selvom de er slukkede. Rør ikke kogepladens overflade.
- Før ethvert indgreb på apparatet skal man deaktivere den elektriske hovedforsyning.
- Forsøg aldrig at reparere apparatet selv eller uden indgreb fra en kvalificeret tekniker.
- Såfremt det elektriske forsyningskabel er beskadiget, skal man, for at undgå enhver fare, øjeblikkeligt kontakte det tekniske servicecenter, som vil sørge for at udskifte det.
- I tilfælde af revner eller sprækker, eller hvis den glaskeramiske overflade går i stykker, skal apparatet omgående slukkes. Afbryd strømforsyningen, og kontakt det tekniske servicecenter.
- Bærere af pacemakere eller andre lignende anordninger skal sikre sig at funktionaliteten i dette udstyr ikke skades af induktionsfeltet, hvis

gammafrekvens ligger mellem 20 og 50 kHz.

- Den elektromagnetiske induktionskogeplade tilhører Gruppe 2 og Klasse B (EN 55011) i overensstemmelse med bestemmelserne vedrørende elektromagnetisk kompatibilitet.

Skader på apparatet

- På dele i glas må ikke anvendes skurepulver eller ætsende rengøringsmidler (f. eks. pulverprodukter, pletfjernere eller stålsvampe).
- Anvend eventuelt køkkenredskaber i træ eller plastik.
- Sæt dig ikke på apparatet.
- Den glaskeramiske overflade må ikke bruges som støtteflade.
- Anvend ikke apparatet som støtteflade.
- Bloker ikke åbningerne, ventilations- og udluftningsspalterne.
- Anvend ikke kogepladen, hvis en eventuel ovn installeret under denne er i gang med pyrolyseprocessen.
- Brug ikke dampstråler til rengøring af apparatet.
- Efterlad ikke apparatet uden opsyn under tilberedninger som kan frigive fedt og olie, der kan antænde, hvis det overophedes. Vær yderst forsigtig.

- Brandfare: Opbevar ikke genstande på kogepladen.
- BRUG UNDER INGEN OMSTÆNDIGHEDER APPARATET TIL OPVARMNING AF OMGIVELSERNE.
- Gryderne og panderne eller bestikket skal være anbragt inden for kogepladens omkreds.
- Alle gryder og pander skal have en flad og regelmæssig bund.
- I tilfælde af spild hvis indholdet er kogt over, skal den overskydende væske fjernes fra kogepladen.
- Spild ikke syreholdige stoffer, såsom citronsaft eller eddike på kogepladen.
- Undgår at spilde sukker eller søde blandinger på kogepladen under tilberedningen.
- Læg ikke materialer eller substanser, der kan smelte eller antænde (papir, plastik eller sølvpapir) på kogepladen under tilberedningen.
- Sæt gryderne direkte på den glaskeramiske kogeplade.
- Anbring ikke tomme gryder og pander på de tændte kogezoneer.
- Anvend ikke materialer, som er ru eller slibende, eller skarpe metalskrabere.
- Den glaskeramiske kogeplade

er meget modstandsdygtig. Man bør dog undgå at hårde, solide genstande falder ned på overfladen, da de kan ødelægge den.

- På ståldele eller dele, som er overfladebehandlet med metalfinish (f. eks. anodiseringer, forniklinger, og forkromninger), må ikke anvendes produkter til rengøringen, som indeholder klor, ammoniak eller blegemiddel.
- Apparatet er ikke udviklet til funktion med eksterne timere eller med fjernbetjeningssystemer.

Installation

- DETTE APPARAT **MÅ IKKE INSTALLERES** PÅ BÅDE ELLER I CAMPINGVOGNE.
- Placér apparatet i køkkenelementet med hjælp fra en anden person.
- Kontrollér, at køkkenelementet råder over de påkrævede åbninger.
- Kontrollér, at køkkenelementets materiale er varmeresistent.
- Installation og serviceindgreb skal udføres af kvalificeret personale under overholdelse af de gældende standarder.
- Den elektriske tilslutning skal udføres af en kvalificeret tekniker.
- Det er et krav, at der er jordtilslutning i henhold til

- sikkerhedsstandarderne for det elektriske anlæg.
- Anvend kabler, der er varmeresistente op til mindst 90 C.
 - Lad forsyningskablet passere bag på køkkenelementet. Sørg for at det ikke berører den nederste del af kogepladen eller en eventuelt indbygget ovn under denne.
 - Vær opmærksom ved tilslutning af andre elektriske apparater. Strømforsyningsledningerne må ikke komme i kontakt med de varme kogezoneer.
 - Spændingsmomentet på skrueerne på forsyningskablerne på klemkassen skal være lig med 1,5-2 Nm.
 - Fastgør ikke apparatet for fast til køkkenelementet, da det kan medføre skader under brugen eller delvis blokere udluftningsspalterne.
 - Installation og eventuel udskiftning af det elektriske tilslutningskabel må udelukkende udføres af teknisk kvalificeret personale.
 - Såfremt det elektriske forsyningskabel er beskadiget, skal man, for at undgå enhver fare, øjeblikkeligt kontakte det tekniske servicecenter, som vil sørge for at udskifte det.
 - Før ethvert indgreb på apparatet (installation, vedligeholdelse, placering eller

- flytning), skal man altid bære personligt sikkerhedsudstyr.
- Før ethvert indgreb på apparatet skal man deaktivere den elektriske hovedforsyning.
 - Apparatet skal kunne frakobles efter installationen, med tilgængeligt stik eller afbryder i tilfælde af fast tilkobling.
 - Udstyr forsyningslinjen med en flerpolet afbryder, med en kontaktafstand, der helt afbryder strømmen under overspændingskategori III betingelser i overensstemmelse med reglerne for installation.
 - Dette apparat kan anvendes op til en maksimal højde på 2000 meter over havets overflade.

For dette apparat

- Dette apparat leveres ikke med anordninger til fastgørelse til indbygningsstrukturen, da dets samlede vægt sikrer dets stabilitet, når det er placeret.

Apparatets formål

Dette apparat er beregnet til tilberedning af fødevarer i hjemmet. Enhver anden anvendelse er ukorrekt. Desuden må det ikke anvendes:

- i medarbejderkøkkenet i butikker, på kontorer og i andre arbejdsmiljøer;
- på gårde/ bondegårdsferiesteder;
- af gæster på hoteller, moteller

- og indkvarteringsområder;
- på bed and breakfasts.

Denne brugermanual

- Denne brugermanual udgør en integreret del af apparatet og skal opbevares i hel stand på et lettilgængeligt sted for brugeren under hele apparatets levetid.
- Læs denne manual grundigt, inden du bruger apparatet.
- Forklaringerne i denne manual omfatter billeder, der beskriver det, der normalt vises på displayet. Vi minder dog om, at apparatet kan være udstyret med en opdateret version af systemet, hvilket betyder at det, som vises på displayet, kan afvige fra det, som angives i manualen.

Producentens ansvar

Fabrikanten fraskriver sig ethvert ansvar for skader på personer eller ejendom, som skyldes:

- en anden anvendelse af apparatet end den foreskrevne;
- manglende overholdelse af forskrifterne i brugermanualen;
- manipulering, også af en enkelt del af apparatet;
- anvendelse af uoriginale reservedele.

Identifikationsskilt

Identifikationsskiltet indeholder de tekniske data, serienummeret og mærkningen.

Identifikationsskiltet må aldrig fjernes.

Bortskaffelse



Dette apparat, som er i overensstemmelse med det europæiske WEEE-direktiv (2012/19/EU), skal bortskaffes separat fra andet affald i slutningen af dets livscyklus.

Dette apparat indeholder ikke stoffer i en sådan mængde, at de betragtes som sundheds- og miljøskadelige ifølge gældende europæiske direktiver.

Elektrisk spænding Fare for dødelig elektrisk stød

- Deaktiver hovedstrømforsyningen.
- Fjern forsyningskablet fra det elektriske anlæg.

For bortskaffelse af apparatet:

- Tag det elektriske strømforsyningskabel ud,

og fjern det.

- Bring efter endt brug apparatet til en genbrugsplads, som er specialiseret i sortering af elektrisk og elektronisk affald, eller tilbagelever det til forhandleren, hvor det er købt, ved køb af et nyt tilsvarende apparat.

Det præciseres, at der til apparatets emballage anvendes materialer, som ikke forurener, og som kan genanvendes.

- Bring emballagematerialerne til en genbrugsplads.



Plastikemballage Fare for kvælning

- Efterlad ikke emballagen eller dele af den uden opsyn.
- Lad ikke børn bruge emballagens plastikposer til leg.

For energibesparelse

- Diameteren på grydens bund må ikke rage ud over de prægede linjer på den glaskeramiske overflade.
- Gryderne må ikke placeres uden for kogepladens ramme og hen over displayet.
- Når man køber en gryde, skal man være opmærksom på, om den anviste diameter henviser til bunden eller til grydens diameter foroven, da sidstnævnte næsten altid er større end bunden.
- Ved tilberedning af retter med lang tilberedningstid kan man spare tid og energi ved at anvende en trykkoger, der desuden gør det muligt at bevare vitaminerne i fødevarerne.
- Man skal sikre sig, at der er tilstrækkelig væske i trykkogeren, da overophedning grundet for lidt væske kan beskadige både trykkogeren og kogezone.
- Om muligt, lægges et låg, der passer i størrelsen, på gryden.
- Vælg den gryde, der passer til den mængde mad, der skal tilberedes. En stor, men halvtom gryde har et stort energitab.



Hvis kogepladen og en evt. ovn anvendes samtidigt, kan den maksimale grænse for anvendelig effekt under særlige forhold være overskredet af selve det elektriske anlæg.

Sådan læser du brugermanualen

Denne brugermanual anvender de følgende læsekonventioner:



Information/forslag



Advarsel/Forsigtig

BESKRIVELSE

Generel beskrivelse

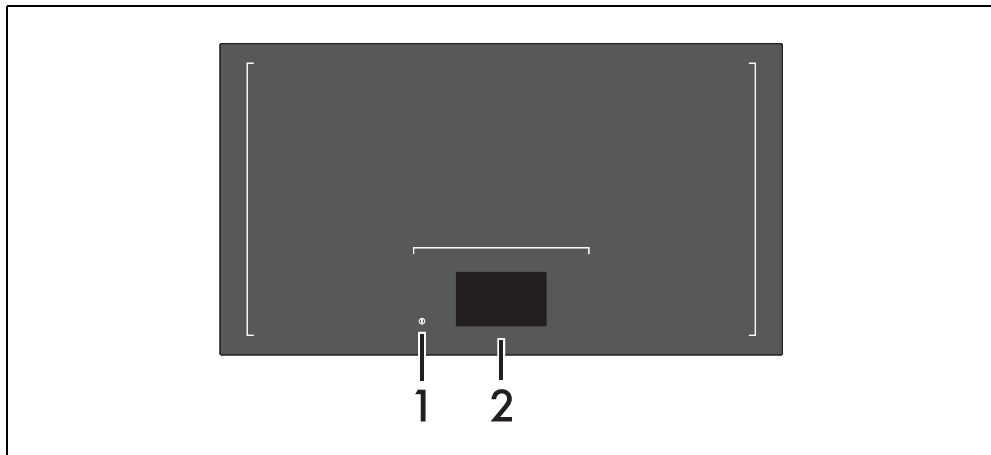

- 1 Tænd/sluk-tast
- 2 Display

Fordele ved tilberedning med induktion



Apparatet er udstyret med en induktionsgenerator for hver kogezone. Hver generator under den glaseramiske kogeplade danner et elektromagnetisk felt, som inducerer en varmemstrøm på grydens bund. Varmen udsendes ikke længere på induktionskogezone, men dannes direkte inde i gryden eller panden af induktionsstrømmene.

- Energibesparelse takket være den direkte overførsel af energi til gryden (det er nødvendigt at anvende magnetiserende køkkengrej), i forhold til traditionel elektrisk tilberedning.
- Højere sikkerhed takket være overførslen af energi, som kun sker til gryden som er placeret på kogepladen.
- Øget ydelse ved energioverførsel fra induktionskogezone til grydens bund.

- Hurtig opvarmning.
- Reduceret forbrændingsfare, da overfladen kun opvarmes ved grydens bund; spildte madvarer sætter sig ikke fast.

Effektstyring

Kogepladen er forsynet med et styringsmodul, som optimerer/begrænser energiforbruget. Hvis de samlede indstillede effektniveauer overstiger den maksimalt tilladte grænse, sørger den elektroniske styreenhed for at styre den forsynede effekt på pladerne. Modulet forsøger at opretholde de maksimale effektniveauer, der kan forsynes. På displayet vises de indstillede niveauer fra det automatiske styringsmodul.



Højeste prioritet gives til den senest indstillede zone.



Effektstyringsmodulet indvirker ikke på apparatets samlede elektriske forbrug.

ANVENDELSE

Indledende indgreb



Se Generelle sikkerhedsanvisninger.

- Fjern eventuel beskyttelsesfilm ud- eller indvendigt fra apparatet og tilbehøret (hvis til stede).
- Fjern eventuelle mærkater (undtaget skiltet med tekniske data).

Basisfunktioner

Første tilslutning til strømforsyningen

Første gang apparatet tilsluttes strømforsyningen, eller efter en strømafbrudelse og en efterfølgende genopretning, viser displayet det fra fabrikken forudindstillede klokkeslæt i 20 sekunder:

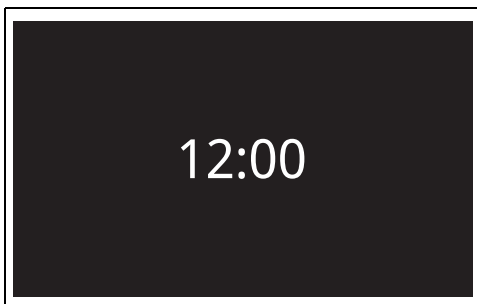

Tænding og slukning



Det fabriksindstillede sprog for displayet er engelsk. Se "Indstillingsmenu" for at skifte sprog.

Tryk på tasten  for at tænde eller slukke for apparatet. Ved tænding viser displayet startskærbilledet og udsender et lydssignal:

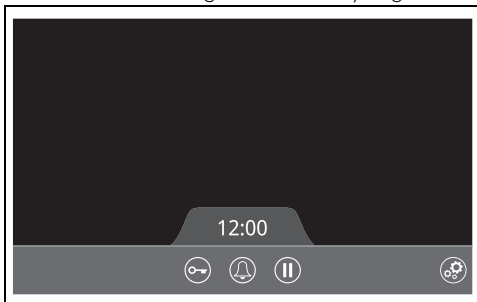

Under tidsindikatoren er menubjælken, som indeholder tasterne, der er knyttet til følgende

funktioner (se "Menubjælkens funktioner"):



Låsning af betjening



Uafhængig timer



Pausefunktion



Indstillingsmenu

For at slukke for apparatet skal man trykke på tasten , indtil lydsignalet lyder. Det aktuelle klokkeslæt vises i ca. 20 sekunder.

Genkendelse af gryder og pander

Apparatet er udstyret med et automatisk system til genkendelse af gryder og pander, som genkender position og størrelse på kogepladens overflade og viser en grafisk repræsentation på displayet i henhold til tre forudindstillede runde former, uafhængigt af selve beholderens form.

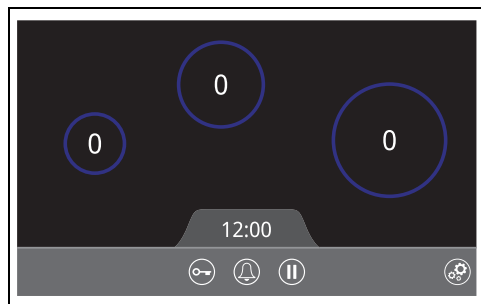
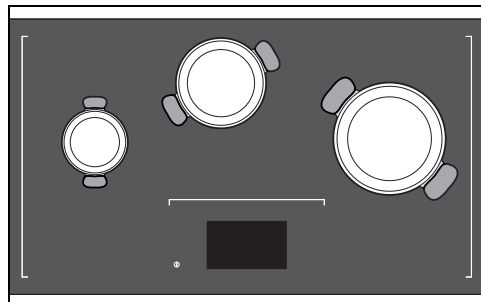

Beholderne registreres automatisk, når apparatet tændes.

Grydernes og panderens placering

Den glaskeramiske overflade er dimensioneret til at rumme op til højst 6 beholdere samtidigt. For korrekt registrering af beholdere og for en

effektiv varmetransmission anbefales det at bruge runde beholdere inden for følgende diametergrænser:

Anbefalet minimumsdiameter	145 mm
Anbefalet maksimumsdiameter	280 mm

Beholdere med en diameter på mellem 100 og 145 mm registreres ikke i alle positioner.

Beholdere med en større diameter end den anbefalede maksimumsdiameter eller med ikke-rund form, registreres kun efter tænding af apparatet og bør kun placeres på den bagerste del af overfladen:

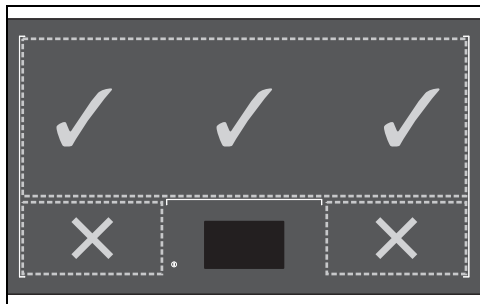

Hvis man placerer en beholder, der er for stor eller med ikke-rund form, før apparatet tændes, er det muligt, at den registreres som to separate beholdere. I dette tilfælde er det tilstrækkeligt at flytte beholderen lidt på overfladen eller løfte den og sætte den ned igen, indtil den registreres korrekt.

Det anbefales at holde en afstand på et par centimeter mellem gryderne.

 Sørg altid for at placere beholderne inden for de prægede linjers grænser på den glaskeramiske overflade og for ikke at placere dem for tæt på displayet.

Fejl ved placering af gryder og pander

Forkert registrering:

Når der placeres en beholder kan det forekomme, at det automatiske system til genkendelse af gryder og pander ikke er i stand til at registrere en beholders nøjagtige position.

Displayet viser følgende meddelelse:



Rør ikonet  for at lukke fejlmeddelelsen.

Man skal blot løfte gryden for at løse problemet. Fejlmeddelelsen forsvinder, og apparatet genoptager den regelmæssige drift.

For lille gryde eller pande:

Når man placerer en for lille gryde eller pande, viser displayet den i grå farve og med et udråbstegn øverst:

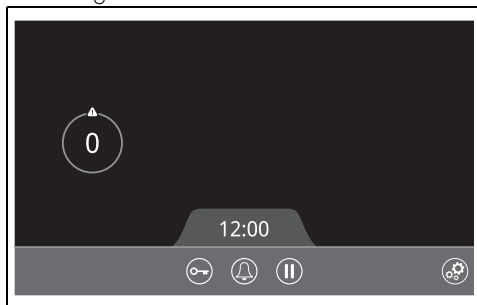

Hvis man vælger gryden på displayet og ønsker at indstille et effektniveau (for eksempel 5), bliver nummeret på det ønskede effektniveau farvet rødt, hvilket indikerer, at det ikke er muligt at gennemføre handlingen:



Rør ikonet  for at få vist fejlkoden:





Rør ikonet  for at lukke fejlmeddelelsen.

Placér gryden i hjørnet af de prægede linjers område eller brug en større gryde for at løse problemet.

Gryde eller pande placeret for tæt på displayet:

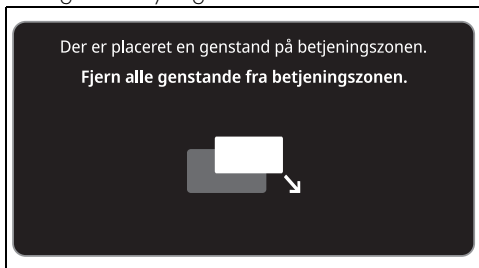
Hvis en beholder placeres for tæt på displayet, eller hvis der registreres en varm beholder i nærheden af det, vises følgende meddelelse ledsaget af et lysignal:



Rør ikonet  for at lukke fejlmeddelelsen og fjern beholderen fra displayet.

Flytte gryder og pander



Apparatet er designet til at opvarme gryder og pander overalt på den glaskeramiske overflade, uden faste kogezoneer.

Hvis man ønsker at flytte en beholder, genkender displayet bevægelsen og viser

beholderen i den nye position:

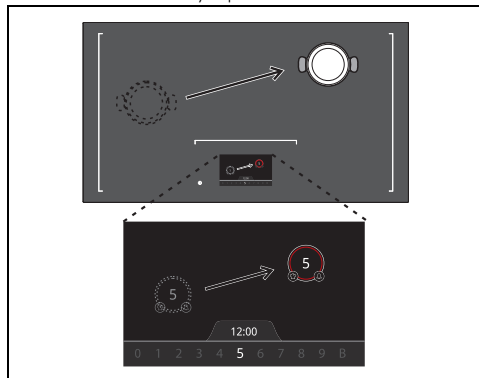

Når man løfter en beholder, suspenderer apparatet alle igangværende handlinger (både tilberedning og eventuelle tidsindstillede tilberedninger), og displayet viser beholderen i gråt.



Hvis en beholder sættes tilbage på pladen indenfor 20 sekunder, gendannes alle igangværende handlinger. I modsat fald gemmes de ikke, og det er nødvendigt at genindstille dem.

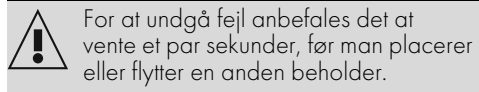

Fejl ved flytning af gryder og pander

Effektstyringssystemet fungerer ved at begrænse leveringen af energi, hvis to beholdere med stor forskel i effekt niveauer placeres tæt på hinanden.

Af sikkerhedsmæssige årsager er det altid det højeste effekt niveau, der begrænses for at tilpasse det til at stå i nærheden en anden beholder i følgende to tilfælde:

- 1 Beholder med højt effekt niveau placeret i nærheden af en med lavt effekt niveau.

- 2 Beholder med lavt effektiveau placeret i nærheden af en med højt effektiveau.

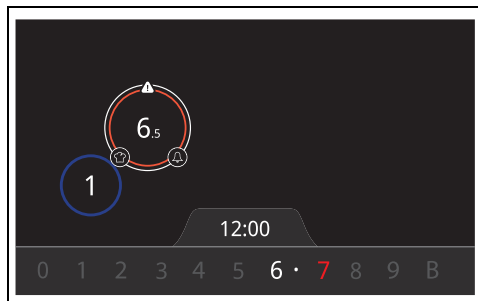
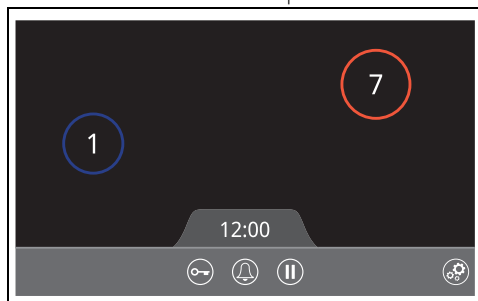

Beholderen med det højeste effektiveau (niveau 7 i rødt) begrænses til det maksimale tilgængelige niveau (niveau 6.5 i hvidt).

Rør ikonet  for at få vist fejlkoden:

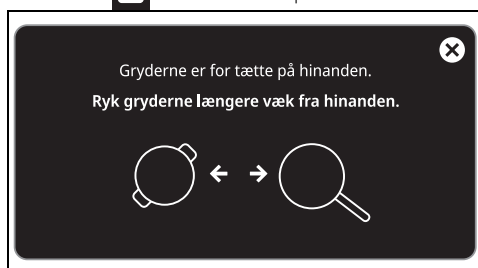

Rør ikonet  for at lukke fejlmeddelelsen.

Der er to måder at løse problemet på:

1. Flytte beholderen med det højeste niveau væk inden for 10 sekunder; Det indstillede effektiveau genoprettes.
2. Godkend det maksimale tilgængelige effektiveau uden at flytte beholderen væk; fejlmeddelelsen forsvinder inden for 10 sekunder.

Gryder som kan anvendes til tilberedning på induktionskogepladen

Gryder som anvendes til tilberedning med induktion skal være af metal, have de rette

magnetiske egenskaber, og en bund af tilstrækkelige dimensioner.

Egnede gryder og pander:

- Gryder og pander i emaljeret stål med tyk bund.
- Gryder og pander i støbejern med emaljeret bund.
- Gryder og pander i flerlaget rustfrit stål, rustfrit stål med jernlegering, og aluminium med særlig bund.

Ueguede gryder og pander:

- Gryder og pander i kobber, rustfrit stål, aluminium, ildfast glas, træ, keramik og terrakotta.

Hvis man placerer en uegnet gryde eller pande på apparatets overflade, viser displayet den i grå farve og med et udråbstegn øverst:

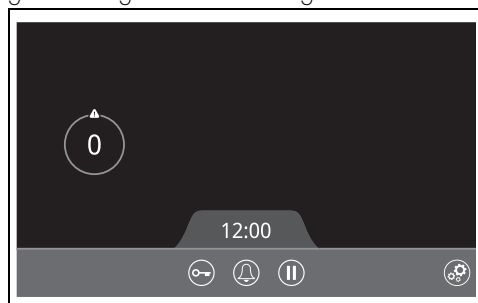

Hvis man vælger gryden på displayet og ønsker at indstille et effektiveau (for eksempel 5), bliver nummeret på det ønskede effektiveau farvet rødt, hvilket indikerer, at det ikke er muligt at gennemføre handlingen:



DA

Rør ikonet  for at få vist fejlkoden:





Rør ikonet  for at lukke fejlmeddelelsen.

For at løse problemet skal man fjerne den aktuelle gryde og bruge en, der er egnet til tilberedning på induktion.

Menubjælakens funktioner

Låsning af betjening

Nyttig til rengøring og til at forhindre utilsigtede aktiveringer. Tryk på tasten  for at låse betjening. Hele displayet låses bort set fra tasten central nøgle og tasten .

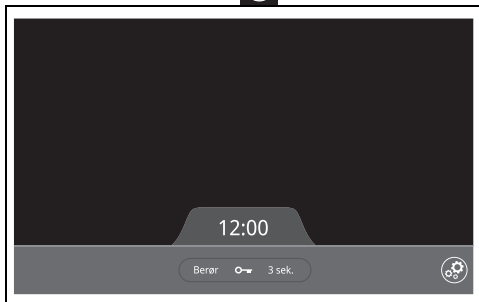

Hold nøgleikonet trykket i 3 sekunder for at deaktivere låsning af betjening; en animation angiver den igangværende deaktivering:

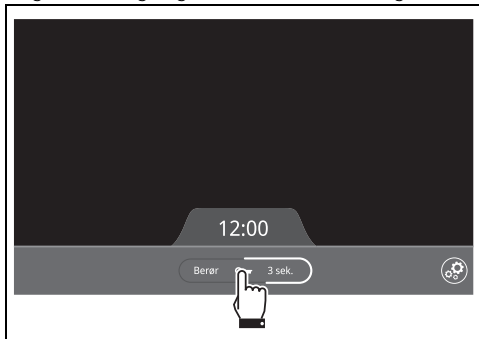

- Af sikkerhedsmæssige grunde forbliver tasten  altid aktiv.
- Funktionen låsning af betjening forbliver aktiv, også hvis apparatet slukkes og derefter tændes igen.
- En eventuel strømafbrydelse og efterfølgende genopretning deaktiverer funktionen.

Uafhængig timer





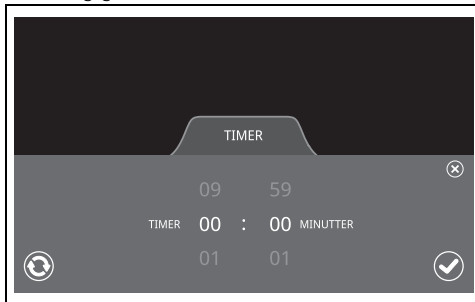

- Det er muligt at indstille op til maksimalt 9 timer og 59 minutter.
- Brug af uafhængig timer slukker ikke for kogezoneerne, men gør blot brugeren opmærksom på, at det indstillede antal minutter er gået.

Med denne funktion er det muligt at indstille en timer, som udsender lydssignaler, når tiden er gået. Tryk på tasten  for at aktivere den uafhængige timer.

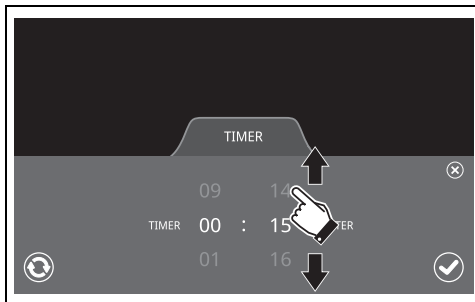



Rul gennem timer og minutter for at vælge den ønskede tid:



- Tryk på tasten  for at bekræfte valget.
- Tryk på tasten  for at nulstille timeren.
- Tryk på tasten  for at lukke timermenuen.

Timer-menuen lukker efter bekræftelse, og nedtællingen begynder og vises i menubjælken

på displayet. Når timere udløber, skal man trykke på den blinkende tekst "00:00" for at stoppe lydssignalet.

Når den uafhængige timer er aktiv, og man ønsker at ændre eller deaktivere den, skal man blot trykke på tallene for den igangværende timer og indstille en ny timer, bekræfte med  eller bruge  til at nulstille den.

- Når timeren er udløbet, slukker lydssignalet efter ca. 30 sekunders inaktivitet
- Timer-menuen lukker automatisk efter 10 sekunders inaktivitet.

Pausefunktion

- Kogezonerne genererer ikke varme og alle timere suspenderes, når denne funktion er aktiv.

Med denne funktion er det muligt at suspendere kogepladens funktion i et begrænset tidsrum.

Tryk på tasten  for at aktivere pause-funktionen. Pause-funktionen er nu aktiv.

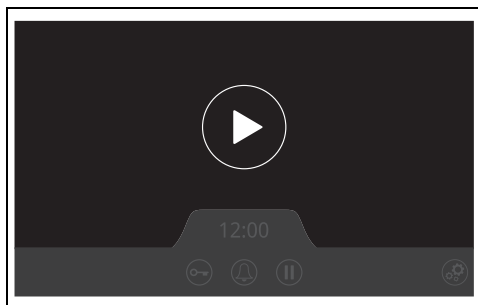







Rør symbolet midt på displayet for at deaktivere pause-funktionen og genoprette apparatets funktion.

- Pause-funktionen har en varighed på højst 10 minutter, hvorefter pladen slukkes automatisk.
- Restvarmeindikatorerne og systemet for begrænsning af tilberedningstiden forbliver dog aktive.

Indstillingsmenu

Indstillingsmenuen giver mulighed for at konfigurere nogle af apparatets funktioner og tilpasse displayet.

Der er i alt 7 tilgængelige indstillinger:

	Personalisere
	Børnelås
	Lyd
	Lysstyrke
	Indstillinger af klokkeslæt
	Sprog
	Basisindstillinger

Tryk på tasten  på startskærmbilledet for at få vist indstillingsmenuen:

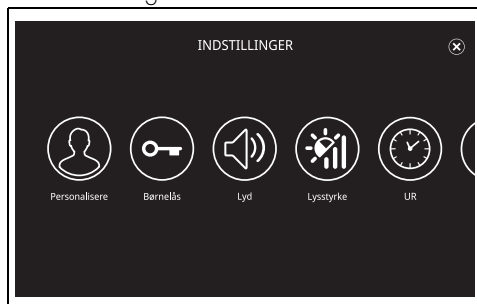

Rul mod venstre for at se indstillingerne, der ikke kan ses på det første skærmbillede:

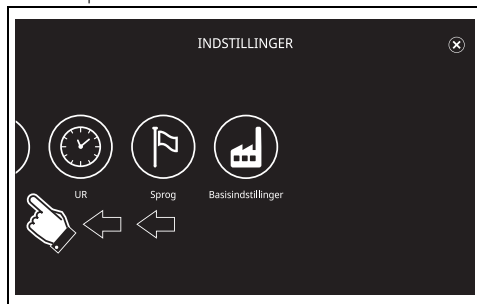

Tryk på tasten  for til enhver tid at lukke indstillingsmenuen.

Personalisere

Denne indstilling giver mulighed for at skjule eller vise ikonerne, der vedrører funktionerne i

menubjælken, der vises på startskærbilledet. Tryk på ikonet over "Tilpas" for at åbne den tilhørende menu:

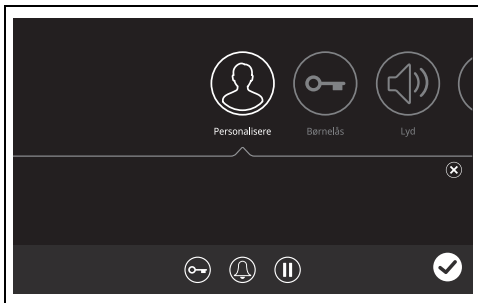

For at skjule en funktion skal man blot trykke på det tilhørende ikon (for eksempel pause-ikonet - 1), som flyttes til området ovenfor (2).



Denne funktion vises nu ikke længere i menubjælken. Det er muligt at skjule alle de andre ikoner for funktioner i menubjælken.

For at vise en skjult funktion skal man trykke på det tilhørende ikon i det centrale område (for eksempel pause-ikonet - 1), hvorved det placeres i menubjælken, altid til højre for eventuelle ikoner, der allerede er til stede. (2).

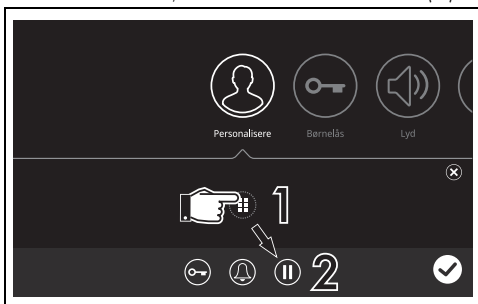

- Tryk på tasten  for at gemme præferencer.
- Tryk på tasten  for at annullere præferencer.

Menuen "Tilpas" lukker, og man vender tilbage

til indstillingsmenuen.

Børnelås

Denne indstilling beskytter apparatet mod utilsigtet tænding (f.eks. af børn) og fungerer som en adgangskode.

For at aktivere indstillingen, skal man trykke på ikonet over "Børnelås" for at åbne den tilhørende menu og vælge "ON":

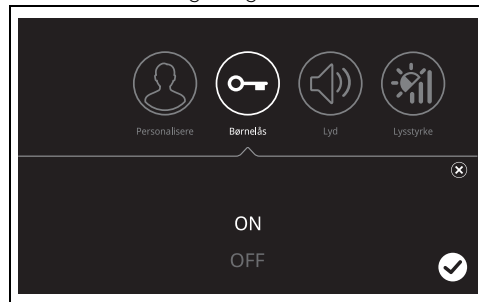

- Tryk på tasten  for at annullere.
- Tryk på tasten  for at bekræfte.

Følgende skærbillede vises:



Tryk på  og vent nogle sekunder for at lukke meddelelsen og vende tilbage til indstillingsmenuen.

Indstillingen børnelås vil være aktiv, når apparatet slukkes og tændes igen ved hjælp af tasten  i form af følgende skærbillede:

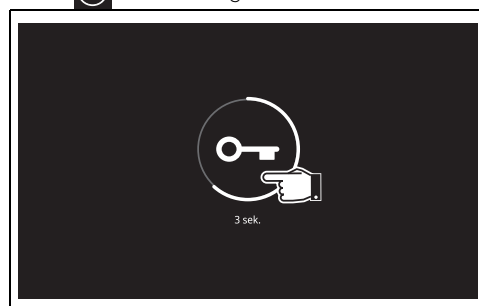

Tryk på nøglesymbolet i midten i 3 sekunder; en animation viser igangværende oplåsning af displayet. Nu er displayet låst op.



- Oplåsningsskærmbilledet vises hver gang apparatet slukkes og tændes igen.
- Oplåsning af displayet deaktiverer ikke børnelås-indstillingen.
- En eventuel strømafbrydelse og efterfølgende genopretning deaktiverer ikke funktionen.

For at deaktivere indstillingen skal man åbne indstillingsmenuen og vælge "OFF" i undermenuen "Børnelås".

Lyd

Indstillingen gør det muligt at justere lydstyrken på apparatets lys signaler og ringetoner. Tryk på ikonet over "Lyd" for at åbne den tilhørende menu.

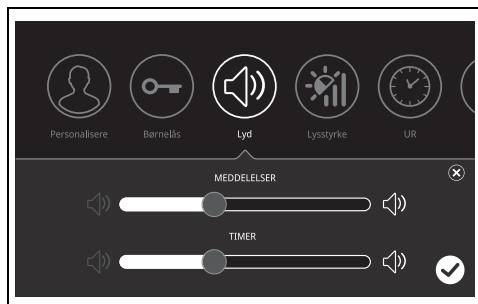

Bjælken "Meddelelser" justerer lydstyrken for alle lyde bortset fra ringetonen for den udløbne timer. Bjælken "Timer" justerer kun lydstyrken for timerens ringetone. Den venstre ende af en bjælke nulstiller lydstyrken, mens den højre ende sætter lydstyrken til det højeste niveau.

- Tryk på tasten for at annullere.
- Tryk på tasten for at bekræfte.



De lyde, der er forbundet med visning af fejlmeddelelser, og de, der er forbundet med tænding og slukning af apparatet, kan ikke nulstilles.

Lysstyrke

Denne indstilling justerer displayets lysstyrke. Tryk på ikonet over "Lysstyrke" for at åbne den

tilhørende menu.

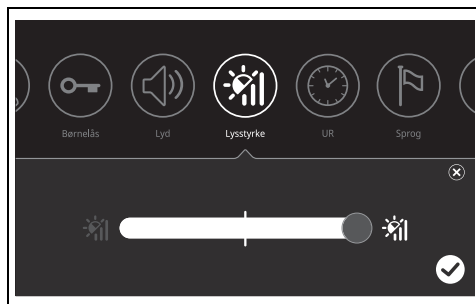

Justér den ønskede lysstyrke med bjælken.

- Tryk på tasten for at annullere.
- Tryk på tasten for at bekræfte.

Indstillinger af klokkeslæt

Denne indstilling giver mulighed for at justere det aktuelle klokkeslæt. Tryk på ikonet over "Indstillinger af klokkeslæt" for at åbne den tilhørende menu.

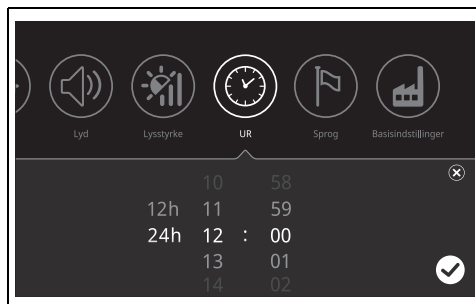

Rul med fingeren for at vælge klokken og det ønskede tidsformat.

- Tryk på tasten for at annullere.
- Tryk på tasten for at bekræfte.

Sprog

Denne indstilling giver mulighed for at ændre sproget på displayet. Tryk på ikonet over "Sprog" for at åbne den tilhørende menu.

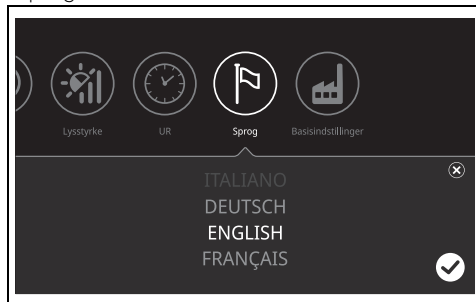

DA

Rul med fingeren for at vælge det ønskede sprog.

- Tryk på tasten  for at annullere.
- Tryk på tasten  for at bekræfte.

Basisindstillinger

Denne indstilling giver mulighed for at sætte alle andre indstillinger tilbage til de fabriksindstillede parametre. Tryk på ikonet over "Basisindstillinger" for at åbne den tilhørende menu.

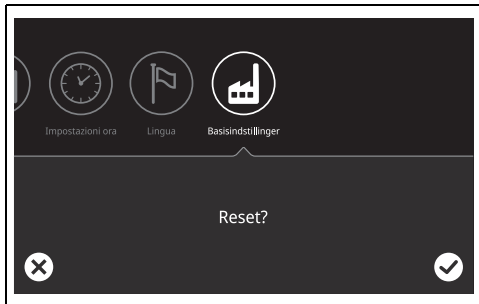

- Tryk på tasten  for at annullere.
- Tryk på tasten  for at bekræfte.

Brug af kogepladen

Med tændt apparat skal man placere en gryde, der er egnet til tilberedning med induktionsvarme og ikke tom, på den glaskeramiske overflade. Displayet viser beholderen som en cirkel:

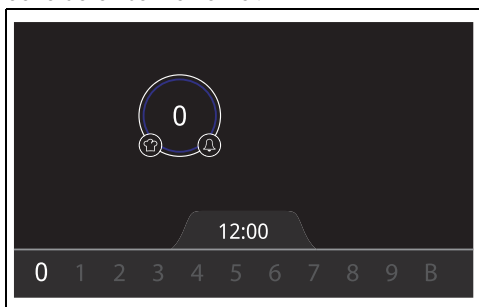

Så snart beholderen sættes på pladen, skifter den til valgtilstand, som gør den tilgængelig til tilberedning, og ledsages af en centreret hvid cirkel og følgende elementer:

 Efter et øjeblik inaktivitet fravælges beholderen, og det er nødvendigt at røre ved beholderen på displayet for at vælge den igen.

1 Effektniveaubjelke

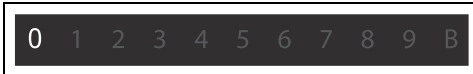

Med denne er det muligt at vælge det ønskede effektniveau. Vælg et effektniveau ved at røre eller rulle med fingeren til det ønskede nummer.



Man kan vælge mellemliggende effektniveauer mellem hele tal, der identificeres ved punkterne mellem to numre. For eksempel effektniveau 4.5:



Man kan til enhver tid udføre følgende handlinger for at stoppe tilførslen af energi og apparatets opvarmning af beholderen:

- Vælge effektniveau "0".
- Røre beholderen på displayet to gange.
- Trykke på tasten  for at slukke apparatet.

2 Ikonet for automatiske programmer

(se "Hjælpefunktioner"):

Der åbner en undermenu, som indeholder nogle nyttige emner til tilberedning og stegning af mad.

3 Ikonet for tidsindstillet tilberedning

(se "Hjælpefunktioner"):

Giver mulighed for at aktivere en timer, som deaktiverer kogezone, når den indstillede tid er gået.

Oversigtstabel over effektniveauer

Effektniveau	Egnet til:
0	OFF position
fra 1 til 2	Tilberedning af små mængder mad (minimum effekt)
fra 3 til 4	Tilberedning
fra 5 til 6	Tilberedning af større mængder mad, og stege i større stykker
fra 7 til 8	Stegning, friturestegning med panering
9	Stegning
B	Bringe store mængder vand i kog (maksimal effekt, se "Booster-funktion")

Beholderne på displayet vises med forskellige farver alt efter effektniveauet:

- Niveau 0: blå.
- Fra 1 til 3.5: violet/lilla.
- Fra 4 til 6.5: rød.
- Fra 7 til B: orange.

Booster-funktion



Se Generelle sikkerhedsanvisninger.

Booster-funktionen gør det muligt at opvarme en beholder til maksimal temperatur i en begrænset periode. Nyttig til at bringe store mængder vand i kog på kort tid.

Vælg effektniveau "B" yderst på bjælken for at aktivere Booster-funktionen.

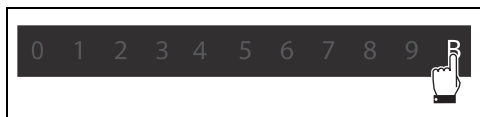

Vælg et andet effektniveau for at deaktivere Booster-funktionen.



Booster-funktionen forbliver aktiveret i højst 10 minutter, hvorefter den automatisk deaktiveres.

Hjælpfunktioner

Hjælpfunktionerne giver mulighed for at aktivere specifikke funktioner, der gælder for den enkelte gryde eller pande.

Automatiske programmer

Disse funktioner er kendetegnet ved et forudindstillet effektniveau, og er nyttige som en reel hjælp til tilberedningen.

Rør ikonet  når apparatet er tændt og der er placeret en gryde eller pande:

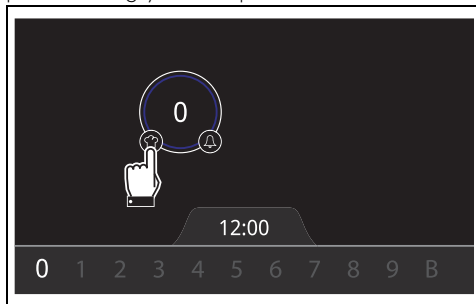

Følgende skærmbillede vises:

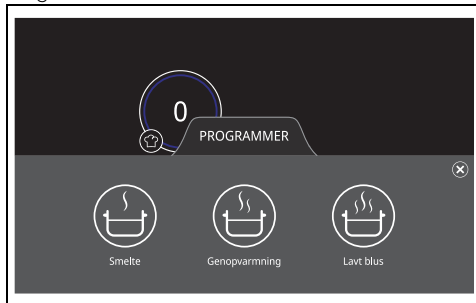

Smelte: egnet til at smelte chokolade eller smør.



Opvarmning: nyttig til at holde allerede tilberedte fødevarer varme.



Lavt blus: egnet til tilberedninger ved lav temperatur.

- Tryk på tasten  for at lukke programmenuen.
- Rør ikonet for at aktivere den tilhørende funktion. Programmenuen lukker, og funktionen er aktiv.



Sådan deaktiveres de automatiske programmer:

1. Vælg gryden på displayet og sæt effektniveauet til "0".

2. Rør gryden to gange på displayet for hurtigt at deaktivere opvarmning af beholderen.
3. Åbn programmenuen med tasten  og rør ikonet for programmet, som du vil deaktivere.

Tidsindstillet tilberedning

Giver mulighed for at aktivere en timer, som, ledsaget af et lydssignal, deaktiverer opvarmning af beholderen, når den indstillede tid er gået.



- Denne funktion kan også aktiveres, selvom effektniveauet ikke er indstillet, eller hvis beholderen registreres som løftet.
- Det er muligt at indstille op til maksimalt 9 timer og 59 minutter.

Rør ikonet  når apparatet er tændt og der er placeret en gryde eller pande:





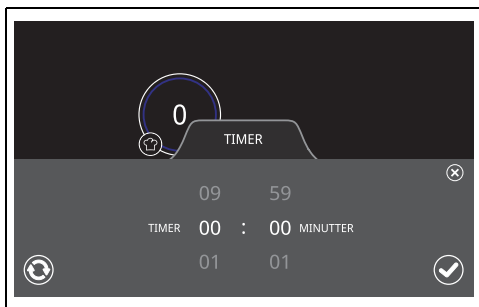

Den tilhørende menu vises:

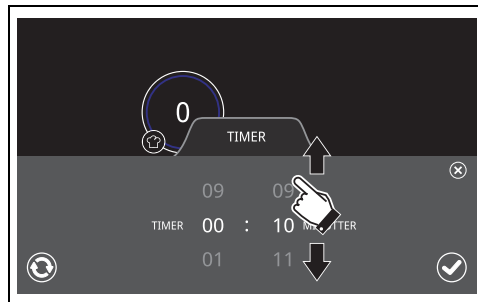

Rul gennem timer og minutter for at vælge den

ønskede tid.



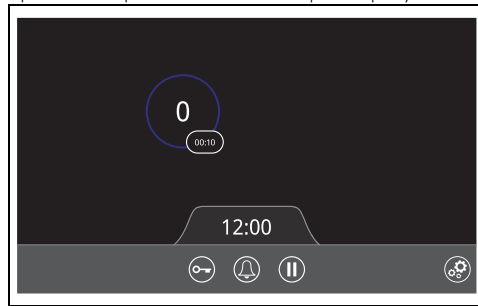

- Tryk på tasten  for at bekræfte valget.
- Tryk på tasten  for at nulstille timeren.
- Tryk på tasten  for at lukke timermenuen.

Timer-menuen lukker efter bekræftelse, og nedtællingen begynder og vises i nederste højre til højre for beholderen på displayet.



Når timeren udløber, deaktiveres opvarmningen af beholderen.

For at stoppe lydssignalet skal man trykke på den blinkende tekst "00:00" eller løfte beholderen og sætte den ned igen efter et par sekunder.

Når gryde-timeren er aktiv, og man ønsker at ændre eller deaktivere den, skal man blot trykke på tallene for den igangværende timer og indstille en ny timer, bekræfte med  eller bruge  til at nulstille den.



- Hvis man ønsker at ændre nedtællingen, suspenderes den aktuelle timer og genoptages, når en ny timer bekræftes.
- Når timeren er udløbet, slukker lydssignalet efter ca. 30 sekunders inaktivitet
- Timer-menuen lukker automatisk efter 10 sekunders inaktivitet.

Sikkerhedsfunktion



Se Generelle sikkerhedsanvisninger.

Begrænsning af tilberedningstiden

Apparatet er udstyret med en automatisk mekanisme, der begrænser driftstiden.

Hvis man ikke ændrer tilberedningsindstillingerne for beholderen, afhænger den maksimale driftstid af det valgte effektniveau.

Opvarmning af beholderen deaktiveres, når man aktiverer anordningen til begrænsning af driftstiden.

Effektniveau	Maksimal tilberedningstid i timer:
Automatiske programmer	2 t
1 og 1,5	10 t
fra 2 til 3,5	5 t
4 og 4,5	4 t
5 og 5,5	3 t
fra 6 til 8,5	2 t
9	1 t
Booster (B)	10 minutter

Indikatorer for restvarme

Hvis temperaturen på en hvilken som helst del af den glaseramiske overflade overstiger en bestemt sikkerhedstærskel, viser displayet det som et område, der dækker en tredjedel af displayet og med bogstavet "H" i midten.

- Med tændt apparat (eksempel):

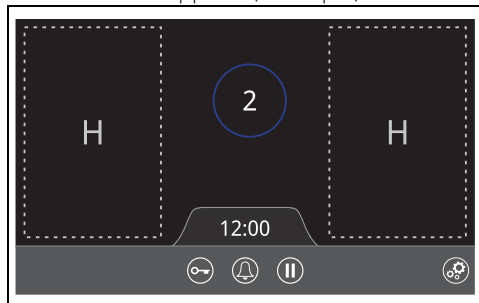

- Med slukket apparat (eksempel):

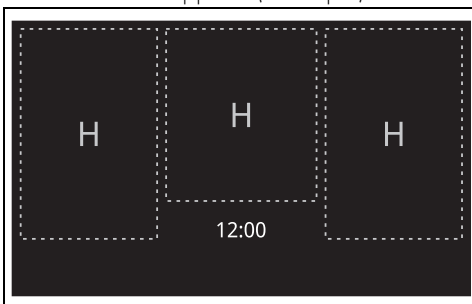

I begge tilfælde forsvinder den tilhørende indikator for restvarme, så snart temperaturen for en kogezone falder til under sikkerhedstærsklen.

Beskyttelse mod overophedning

Hvis apparatet bruges ved fuld effekt i en længere periode kan der opstå problemer med afkøling af elektronikken, såfremt den omgivende temperatur er forhøjet, eller hvis der er varme beholdere i nærheden af displayet.

Der er fastsat 3 temperaturtærskler for at beskytte de indvendige komponenter mod overophedning:

- 1 Minimum temperaturtærskel: der vises en advarselsmeddelelse (se "Fejl ved placering af gryder og pander"). I dette tilfælde fortsætter apparatet med normal drift.
- 2 Middelt temperaturtærskel: der vises en fejlmeddelelse.



Flyt beholderen væk fra displayet og vent på, at den afkøler uden at bruge apparatet.

Meddelelsen forsvinder, når displayet er tilstrækkeligt afkølet, og normal drift kan genoptages.

- 3 Maksimal temperaturtærskel: Apparatet slukker automatisk. Vent med at tænde det igen til det er helt afkølet.

Fejlmeddelelser

I tilfælde af funktionsfejl eller anormal adfærd, viser displayet en meddelelse med den tilhørende fejlkode.

Fejlkodeerne starter altid med bogstaverne "E" eller "Er" efterfulgt af en række tal (for eksempel "Er47-30").

Fejlkode som:

- "E02"
- "E2"
- "Er21"

Indikerer overophedning af apparatet eller en del af det, hvorfor det er nødvendigt straks at slukke for apparatet, fjerne alle gryder og pander og lade det køle af.

Hvis disse fejl vedvarer, eller der vises forskellige fejl, bør man skrive koden ned og kontakte teknisk servicecenter.

RENGØRING OG VEDLIGEHOLDELSE

Rengøring af den glaseramiske kogeplade



Se Generelle sikkerhedsanvisninger.

Rengøring af overfladerne

For at vedligeholde overfladerne skal de rengøres regelmæssigt, hver gang de har været brugt, men først efter de er afkølet.

Almindelig daglig rengøring

Anvend altid specifikke produkter uden slibeeffekt og klorholdige syrer. Hæld produktet på en fugtig klud og tør overfladerne af, skyl omhyggeligt, og tør efter med en blød klud eller med en mikrofiberklud.



I tilfælde af genstridigt snavs skal man foretage kold rengøring med en opvaskesvamp fugtet med vand og neutralt vaskemiddel; tør derefter med en mikrofiberklud.

Ugentlig rengøring

Rengør og plej kogepladen en gang om ugen med et almindeligt produkt til rengøring af glaseramik. Overhold altid producentens anvisninger. Silikonen i disse produkter skaber en beskyttende film, der er vand- og smudsafvisende. Alle mærker forbliver på filmen og kan derfor nemt fjernes. Tør herefter overfladen med en ren klud. Sørg for, at der ikke findes rester fra rengøringsmiddel på kogepladens overflader, da de kan reagere kraftigt, når de opvarmes, og ændre strukturen.

Pletter fra mad eller rester

Eventuelle mærker efterladt af gryder med aluminiumsbund kan fjernes med en fugtig klud med eddike. Såfremt der efter tilberedningen er fastbrændte rester, skal de fjernes, der skylles efter med vand og tørres grundigt med en ren klud. Sandkornene, der kan være faldet ned på

kogepladen under rengøring, fra f.eks. salat eller kartofler, risikerer at ridse den, når gryderne flyttes. Fjern derfor omgående al sand og jord fra kogepladens overflade. Kromatiske ændringer har ingen indflydelse på glassets funktion og holdbarhed. Det drejer sig faktisk ikke om ændringer af kogepladens materiale, men blot om rester, der ikke er fjernet, og som derfor er forkullede. Der kan opstå blanke overflader som skyldes, at grydernes bund er trukket hen over kogepladen, især hvis de er af aluminium, samt brug af uegnede rengøringsmidler. Det er vanskeligt at fjerne disse ved hjælp af almindelige rengøringsmidler. Det kan være nødvendigt at gentage rengøringen flere gange. Brug af aggressive rengøringsmidler, eller grydernes glidning hen over overfladen, kan med tiden slibe dekorationerne af kogepladen, og kan medføre, at der dannes mærker.



Det anbefales at anvende rengøringsmidler, som er distribueret af fabrikanten.



Efter rengøringen skal man omhyggeligt tørre apparatet af for at undgå at dryp af vand og sæbe, der kan forhindre en korrekt funktion og ødelægge apparatets udseende.

Hvad bør man gøre hvis...

Kogepladen ikke fungerer:

- Kontroller at kogepladen er tilsluttet og at hovedafbryderen er tilkoblet.
 - Kontroller at der ikke er strømafbrydelser.
 - Kontroller at sikringen ikke er sprunget. I så fald skal sikringen skiftes.
 - Kontroller at hjemmets HFI-relæ ikke er slået fra. I så fald skal afbryderen genaktiveres.
- Tilberedningsresultaterne er ikke tilfredsstillende:
- Kontroller at tilberedningstemperaturen ikke

- er for høj eller for lav.
- Sørg for, at kogepladen er korrekt ventileret, og at luftindtagene er helt frie.
- Brug certificerede og testede gryder til induktionskogeplader.

Kogepladen ryger:

- Lad den afkøle og rengør kogepladen efter endt brug.
- Kontroller at maden ikke er kogt over, og

brug eventuelt en større gryde eller pande. Sikringerne springer hele tiden, eller husets HFI-relæ slår fra konstant:

- Kontakt det tekniske servicecenter eller en elektriker.

Kogepladen er i stykker eller har revner:

- Sluk øjeblikkeligt for apparatet, frakobl strømforsyningen og kontakt det tekniske servicecenter.

INSTALLATION

Elektrisk tilslutning



Se Generelle sikkerhedsanvisninger.

Generelle informationer

Kontrollér, at egenskaberne på det elektriske net passer til de data, der er angivet på skiltet. Identifikationsskiltet med tekniske data, serienummeret og mærkningen er synligt placeret på apparatet.

Skiltet må aldrig fjernes.

Udfør jordforbindelsen med et kabel, som er mindst 20 mm længere end de andre.

Apparatet kan fungere på følgende måder:

380-415 V 3N~

5 x 2,5 mm²

fempolet kabel

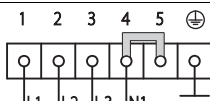

220-240 V 3~ / 380-415 V 2N~

4 x 4 mm²

firepolet kabel

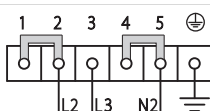

220-240 V 1N~

5 x 4 mm²

fempolet kabel

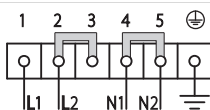

De angivne værdier refererer til tværsnittet på den indvendige ledning.



Strømforsyningskablerne er dimensioneret, så de tager højde for samtidighedsfaktoren (i overensstemmelse med EN 60335-2-6 standarden).



Anvend det medfølgende koblingskabel til alle tilslutninger.

Fast tilslutning

Udstyr forsyningslinjen med en flerpolet afbryder, som sikrer frakobling fra nettet med en kontaktåbning, som muliggør en komplet frakobling under betingelserne iht. overspændingskategori III og i overensstemmelse med installationsreglerne.

For markedet i Australien/New Zealand:

Den indbyggede afbrydelse i den faste forbindelse skal opfylde kravene i standarden AS/NZS 3000.

Menu til strømstyring (kun til installatøren)



Det er muligt at vælge fra et minimum på 2,4 kW til et maksimum på 11,0 kW; sidstnævnte værdi er indstillet fra fabrik.

Strømstyringsmenuen gør det muligt at indstille den maksimale effekt, som apparatet kan levere.

For at åbne menuen:

1. Frakobl apparatet fra strømmen.
2. Tilkobl apparatet igen.

3. Berør inden for 1 minut samtidigt nederste højre og venstre hjørne på displayet i nogle få øjeblikke:

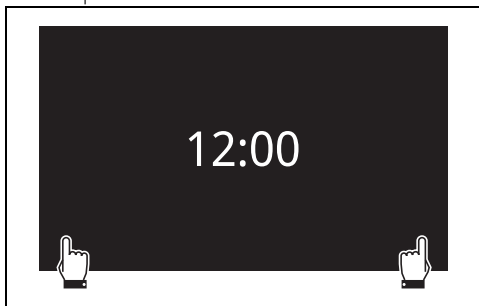

Følgende skærbillede vises:

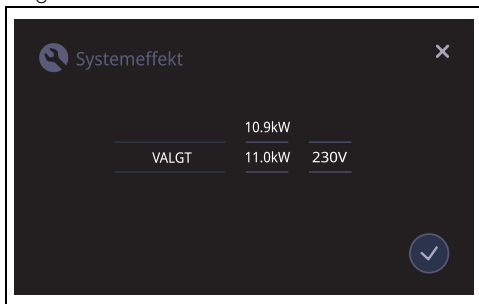

Rul med fingeren over de forskellige, tilgængelige effektværdier, som kan vælges inden for intervaller på 0,1 kW. (funktionen Eco-Logic Advance).

- Tryk på for at bekræfte valget.
- Tryk på for at annullere.

I begge tilfælde afslutter man strømstyringsmenuen og vender tilbage til menuen med det aktuelle klokkeslæt. På dette skærbillede er det igen muligt at åbne strømstyringsmenuen ved at følge instruktionerne i punkt 3.

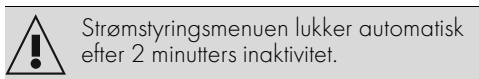

Udskæring i køkkenbordet

Sikkerhedsforskrifter til positionering og installation

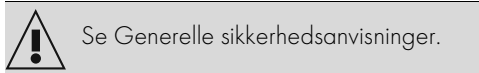

- Installationen kan udføres på forskellige materialer, herunder murværk, metal, massivt træ og træ beklædt med plastiklaminat, såfremt det er varmeresistent ($> 90\text{ }^{\circ}\text{C}$).

- Finér, pålmede paneler eller beklædninger i plastik på tilstødende elementer skal være varmeresistente ($> 90\text{ }^{\circ}\text{C}$), da de ellers kan deformeres med tiden.
- Hvis møblet ikke har den nødvendige åbning til indbygning, er det nødvendigt at lave det, et indgreb, der kræver murer- og/eller tømrerarbejde, og derfor skal udføres af en faguddannet håndværker.
- Minimumsafstanden, der skal overholdes mellem emhætten og kogepladen skal svare til den minimumsafstand, der er angivet i monteringsvejledningen for emhætten.
- Også minimumsafstandene til bagvæggen for udskæringerne til kogepladen, som er angivet i monteringsvejledningen, skal overholdes.
- Hvis kogepladen installeres over en ovn, skal denne være udstyret med en afkølingsventilator.

Apparatets pladsbehov (mm)

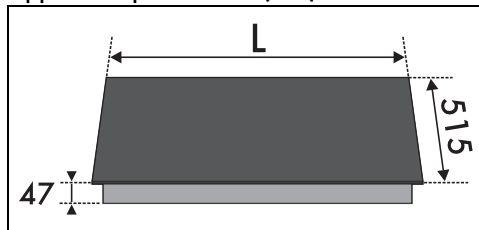

L 913

Indbygningens størrelse (mm)

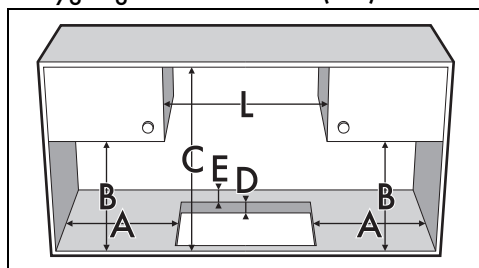

A min. 50

B min. 460

C min. 750

D 20 ÷ 60

E min. 50

L 913

Kogepladens tætningsliste

For at undgå indtrængning af væske mellem

kogepladens ramme og køkkenbordet, skal man før monteringen påsætte den medfølgende klæbende tætningsliste langs hele kogepladens kant.

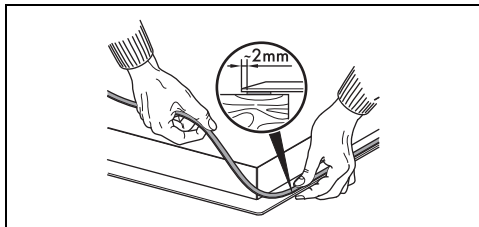

Fastgør ikke kogepladen med silikone. Man ville ikke kunne afmontere kogepladen uden at beskadige den.

Ved indbygning i plan med køkkenbordet skal man, efter påsætning af den klæbende tætningsliste på glasoverfladen (A) og efter placering og fastgøring af pladen, fylde kanterne med isolerende silikone (B) og fjerne overskydende materiale. Hvis det er nødvendigt at afmontere kogepladen, skal man skære silikonen løs med en hobbykniv, inden man forsøger at afmontere pladen (C).

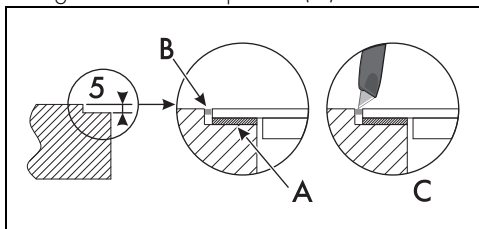

Indbygning i halvt plan (mm)

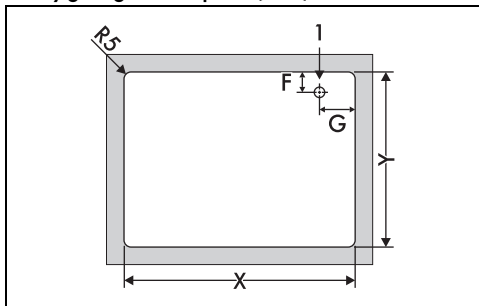

X 916

Y 500

F 40

G 57

1 Elektrisk tilslutning

Indbygning på linje med køkkenbord (mm)

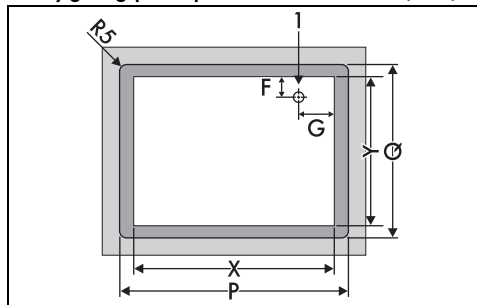

X 916

Y 500

P 934

Q 519

F 40

G 57

1 Elektrisk tilslutning

Indbygget

På køkkenelement med indbygget ovn

Afstanden mellem kogepladen og køkkenelementerne eller de indbyggede apparater skal være således, at den sikrer en tilstrækkelig ventilation og luftudskiftning. Hvis kogepladen er installeret over en ovn, skal man efterlade et frirum mellem kogepladens bund og den del af produktet, som er monteret nedenunder.

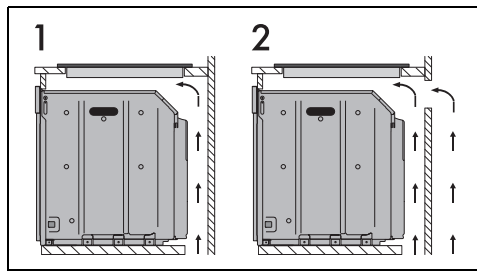

1 Med åbning i bunden

2 Med åbning i bunden og på bagsiden

Korrekt ventilation

For at sikre korrekt luftcirkulation skal der være en minimumsafstand mellem apparatets bageste del og indbyggingsmøblet (A) og mellem apparatets nedre væg og et andet møbel eller

apparat placeret under det (B).

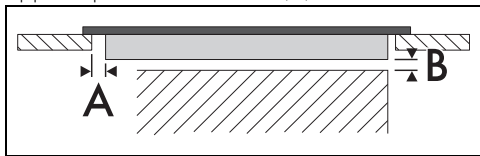

A min. 10 mm

B min. 2 mm

Til installatøren

Anvisninger til elektrisk tilslutning

- Hvis apparatet tilsluttes med stik (hvis til stede), skal stikket altid være tilgængeligt efter installationen.
- Undgå at bukke eller indeklemme tilslutningskablet.
- Brug fleksible og varmeresistente kabler (for eksempel SiHF-J).
- Sæt kabelsko på kablernes ender inden tilslutning til induktionsgeneratoren.
- De enkelte kabler skal være så korte som muligt inden i samledåden (hvis til stede).
- Kabler, der holdes sammen med kabelklemmer, skal være så lange som muligt.
- Korrekt jordforbindelse og korrekt isolering (verificeret ved højspændingstest) i henhold til EN 50106-standarden er obligatorisk.
- For at undgå skader på apparatet skal man tilslutte driftsspændingen gradvist og ikke pludseligt.

Generelle anvisninger

- Apparatet skal installeres ifølge installationskemaerne.
- Det er obligatorisk at udføre en funktionstest for at fastslå, at det automatiske system til genkendelse af gryder og pander på hele kogepladens overflade fungerer.
- Såfremt apparatet ikke fungerer korrekt efter udførelse af alle kontrollerne, skal du henvende dig til dit lokale og autoriserede servicecenter.
- Når apparatet er installeret korrekt, beder vi dig venligst instruere brugeren i den korrekte anvendelsesmetode.