

VAROITUKSIA	760	Näyttö	774
Turvallisuuteen liittyvät yleiset varoitukset	760	Ensimmäinen käyttökerta	775
Laitteeseen liittyen	766	Uunin käyttö	776
Laitteen käyttötarkoitus	766	Lämpötila-anturin käyttö (vain joissakin malleissa)	780
Tämä käyttöohje	766	Neuvoja kypsennykseen	791
Valmistajan vastuu	767	Smart Cooking	796
Tyyppikilpi	767	Monivaihekypsennys	797
Hävittäminen	767	Historia	798
Energian säästämiseksi	767	Varusteiden pikaopas	799
Tietoja energiankulutuksesta sammutettuna/ valmiustilassa	767	Tutustu resepteihin	799
Valonlähteet	767	Omat reseptit	799
Miten käyttöohjetta luetaan	768	Muut toiminnot	800
KUVAUS	768	Sähkökatkoksen tapauksessa	807
Yleinen kuvaus	768	Asetukset	807
Ohjauspaneeli	769	PUHDISTUS JA HUOLTO	811
Muut osat	769	Laitteen puhdistus	811
Lisävarusteet	770	Kypsennystilan puhdistus	812
Lisävarusteet (myydään erikseen)	771	Vapor Clean (vain joissakin malleissa)	813
Mikroaallot	772	Kalkinpoisto	814
Höyrykypsennyksen ja kosteutetun kypsennyksen edut	772	Säiliön ja vesipiirin manuaalinen puhdistus	816
KÄYTTÖ	772	Säiliön kalibrointi	817
Esitoimenpiteet	772	Ylimääräinen huolto	819
Mikroaaltouuneille soveltuvat materiaalit	772	ASENNUS	819
Lisävarusteiden käyttö	773	Sähköliitäntä	819
		Asemointi	820

Lue tämä käyttöopas huolellisesti. Ohjeita noudattamalla taataan laitteen oikeaoppinen ylläpito ja sen ominaisuuksien säilyvyys. Tuotteeseen liittyviä lisätietoja löytyy osoitteesta www.smeg.com

VAROITUKSIA

TÄRKEITÄ TURVAOHJEITA

LUE HUOLELLA JA SÄILYTÄ TULEVAA TARVETTA VARTEN

Turvallisuuteen liittyvät yleiset varoitukset

Henkilövahingot

- VAROITUS: Laite ja sen saavutettavissa olevat osat tulevat erittäin kuumiksi käytön aikana: pienet lapset on pidettävä kaukana.
- VAROITUS: Tämä laite ja sen saavutettavissa olevat osat

tulevat erittäin kuumiksi käytön aikana: älä koske lämmityselementteihin käytön aikana.

- Suojaa kätesi uunikintailla, kun käsittelet ruokia uunitilan sisällä.
- Älä koskaan yritä sammuttaa liekkiä/tulipaloa vedellä: sammuta laite ja peitä liekki kannella tai sammutuspeitteellä.
- Laitteen käyttö on sallittu 8-

- vuotiaille tai sitä vanhemmille lapsille ja henkilöille, joiden fyysinen, henkinen tai aistitoimintojen suorituskyky on alentunut tai joilta puuttuu tarvittava kokemus ja tiedot, mikäli heidän turvallisuudestaan vastaava aikuinen valvoo ja ohjaa heitä.
- Lapset eivät saa leikkiä laitteella.
 - Pidä alle 8-vuotiaat lapset etäällä, ellei heitä valvota jatkuvasti.
 - Älä päästä alle 8-vuotiaita lapsia laitteen läheisyyteen sen toiminnan aikana.
 - Lapset eivät saa suorittaa puhdistus- ja huoltotoimenpiteitä ilman valvontaa.
 - Kypsennystä on valvottava aina. Lyhytaikaista kypsennystä on valvottava jatkuvasti.
 - Älä jätä laitetta valvomatta kypsennyksen aikana, sillä rasvoja tai öljyjä voi valua ulos ja ne voivat syttyä palamaan ylikuumentuessaan. Toimi äärimmäisen varovaisesti.
 - Älä kaada vettä suoraan erittäin kuumille pelleille.
 - Pidä luukku kiinni kypsennyksen aikana.
 - Jos ruoka-aineita käsitellään kypsennyksen aikana tai kypsennyksen lopussa, avaa luukku 5 senttimetriä muutaman sekunnin ajaksi

päästäksesi höyryt ulos ja avaa luukku vasta sitten kokonaan.

- Älä työnnä teräviä metalliesineitä (keittiövälineitä tai työkaluja) laitteessa oleviin aukkoihin.
- Sammuta laite käytön jälkeen.
- **ÄLÄ KÄYTÄ TAI SÄILYTÄ TULENARKOJA MATERIAALEJA LAITTEEN LÄHEISYYDESSÄ.**
- **ÄLÄ KÄYTÄ SUIHKEPULLOJA LAITTEEN LÄHEISYYDESSÄ, KUN SE ON TOIMINNASSA.**
- **ÄLÄ TEE MUUTOKSIA LAITTEESEEN.**
- Anna asennus- ja huoltotoimenpiteet ammattitaitoisen henkilökunnan suorittavaksi voimassa olevien säädösten mukaisesti.
- Älä koskaan yritä korjata laitetta yksin tai ilman pätevän teknikon apua.
- Älä koskaan irrota pistoketta johdosta vetämällä.

Mikroaaltolaitteille

- **VAROITUS:** Jos luukku tai luukun tiiviste on vahingoittunut, laitetta ei saa käyttää ennen kuin se korjataan pätevän henkilöstön toimesta.
- **VAROITUS:** Kaikkien sellaisten huoltotoimenpiteiden suorittaminen, jotka vaativat minkä tahansa mikroaaltoenergialta

suojaavan kannen irrottamista, on vaarallista kaikille, lukuun ottamatta asiantuntevaa henkilöstöä.

- VAROITUS: Nesteitä ja muita ruokia ei saa lämmitellä ilmatiiviissä astiassa, sillä se voi räjähtää.
- Kun käytetään yhdistelmätoimintoja, lapset saavat käyttää laitetta ainoastaan aikuisen valvonnassa aikaansaatavien korkeiden lämpötilojen vuoksi.
- Valvo laitteen käyttöä, kun ruokia kypsennetään muovi- tai paperiastioissa.



**Väärinkäyttö
Räjähdyksvaara**

- Näiden vaarojen estämiseksi on asetettava aina varustuksiin kuuluva kiehuntatikku (tai lämpöä kestävä muovilusikka) astian sisälle kuumennusvaiheen aikana.
- Käytä mikroaaltoja vain ihmisten käyttöön tarkoitettujen ruoka-aineiden valmistukseen. Muun tyyppiset käytöt ovat ankarasti kiellettyjä (esim. vaatteiden kuivaaminen, aamutossujen, pyyhkeiden, kosteiden vaatteiden tai muiden samankaltaisten lämmittäminen, ruokien kuivaaminen) ja ne voivat aiheuttaa onnettomuuksien tai tulipalon vaaran.
- Juomien lämmitys mikroaaltouunissa voi aiheuttaa viivästyneen purkautuvan kiehumisen, täten on oltava erityisen varovainen astiaa käsiteltäessä.
- Puhdista laitetta jatkuvasti ja poista mahdolliset ruokajäämät.
- Kypsennystilan puhdistamatta jättäminen lisää pinnan huononemista ja tämä voi vaikuttaa negatiivisesti laitteen käyttöikään sekä aiheuttaa vaarallisia tilanteita.
- Älä kuivaa ruoka-aineita mikroaalloilla.



**Väärinkäyttö
Räjähdyksvaara**



- Kun käytetään mikroaaltoja nesteiden kuumentamiseen tai lämmittämiseen, kiehuminen voi viivästyä ja kiehumislämpötila voidaan saavuttaa ilman kuplien muodostumista.
- Kiehuntaprosessissa esiintyvä viive voi aiheuttaa räjähdysten uunin sisällä tai astian poiston aikana voi roiskua kiehuvaa nestettä.

- Älä käytä mikroaaltoja öljyn kuumentamiseen tai paistoon.
- Älä käytä laitetta ruokien tai juomien lämmittämiseen, jotka sisältävät alkoholia.
- Älä lämmitä kuorellisia munia tai kokonaisia keitettyjä munia, sillä ne voivat räjähtää myös lämmityksen jälkeen.
- Älä lämmitä ruokia elintarvikkeille tarkoitetuissa pakkauksissa.
- Älä käytä yhdistelmätoimintoja nesteiden lämmittämiseen tai kiehuttamiseen.
- Vauvoille tarkoitettuja ruokia ei saa lämmittää suljetuissa astioissa. Irrota kansi tai tutti (jos kyseessä on tuttipullo). Kun lämmitys on päättynyt, tarkista aina ruoan lämpötila, joka ei saa olla liian korkea. Sekoita tai ravistele sisältöä lämmön jakamiseksi, jotta palovammojen syntymistä voitaisiin välttää.
- Ennen kuorellisten ruoka-aineiden (esim. perunat, omenat ym.) kypsennystä, kuoreen on tehtävä reikiä.
- Älä käytä mikroaaltotoimintoja, kun uuni on tyhjä.
- Käytä mikroaaltojen kanssa yhteensopivia astioita ja keittiövälineitä.
- Älä käytä alumiinirasioita ruoka-aineiden kypsennykseen.
- Älä käytä metalliastioita ruokien ja juomien kuumennukseen.
- Älä käytä astioita, joissa on metallikoristuksia (kultaisia, hopeisia koristeita).
- Mikäli varusteena, älä käytä uunipeltiä ja/tai uunipannua VAIN mikroaaltokypsennyksille.
- Mikäli havaitaan savua, sammuta laite tai kytke se irti pistorasiasta ja pidä luukku kiinni, jotta mahdolliset liekit tukahtuvat.
- Laite täyttää tällä hetkellä voimassa olevat turvallisuutta ja sähkömagneettista yhdenmukaisuutta koskevat standardit ja direktiivit. Sydämentahdistinta käyttävien henkilöiden on säilytettävä vähintään 20-30 cm:n etäisyys käynnissä olevan mikroaaltouunin ja sydämentahdistimen välillä. Ota yhteyttä sydämentahdistimen valmistajaan lisätietoja varten.
- Laite toimii 2,4 GHz:n ISM-taajuusalueella.
- Sähkömagneettista yhteensopivuutta koskevien määräysten mukaan laite kuuluu ryhmään 2 ja luokkaan B (EN 55011).

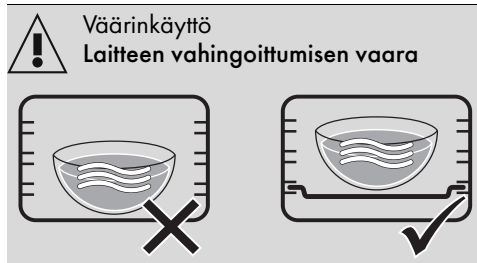



Väärinkäyttö

Laitteen vahingoittumisen vaara

- Mikroaaltojen käytön aikana, ruokaa (tai sen astiaa) ei saa asettaa kypsennystilan pohjalle. Käytä toimitettuja lisävarusteita, jotka on asetettu käytettävän reseptin ehdottamille tasoille.
- **ÄLÄ KÄYTÄ ASTIOITA/ LISÄVARUSTEITA (pellit, lasivuoka ym.) ASETTAMALLA NE SUORAAN KYSENNYSTILAN POHJALLE.**

- Jos laite on asennettu kalusteeseen, sitä on käytettävä mahdollinen kaapin ovi auki.

Laitteelle aiheutuvat vahingot

- Älä käytä lasiosien puhdistuksessa hankaavia tai syövyttäviä voimakkaita pesuaineita (esim. jauhemaisia tuotteita, tahranpoistoaineita tai metallisieniä), karkeita materiaaleja tai teräviä metallisia raapimia, koska ne voivat naarmuttaa pintaa ja rikkoa lasin. Käytä tarvittaessa puu- tai muoviesineitä.
- Älä istu laitteen päälle.
- Älä käytä teräsosien tai metallipinnoituksilla käsiteltyjen osien (kuten esimerkiksi anodisoidut, nikkelöidyt, kromatut osat) puhdistuksessa klooria, ammoniakkia tai valkaisuainetta sisältäviä

puhdistusaineita.

- Ritiilat ja uunipellit on asetettava sivuohjaimiin niiden pysähtymiskohtaan asti. Mekaanisten turvalukitusten, jotka estävät tahatonta ulosvetoa, on oltava alasuuntaan ja kypsennystilan takaosaan päin.

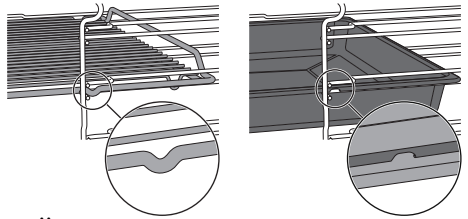

- Älä käytä höyrysuikkuja laitteen puhdistamiseen.
- Älä käytä suihkemaisia tuotteita laitteen läheisyydessä.
- Älä tuki laitteen aukkoja tai tuuletusaukkoja.
- Tulipalovaara: älä jätä esineitä kypsennystilan sisälle.
- **ÄLÄ MISSÄÄN TAPAUKSESSA KÄYTÄ LAITETTA HUONEEN LÄMMITTÄMISEEN.**
- Älä käytä muovisia välineitä tai astioita ruokien kypsennykseen.
- Älä aseta kypsennystilaan purkkeja tai suljettuja astioita.
- Poista kypsennystilasta kaikki uunipellit ja ritiilat, joita ei käytetä kypsennyksen aikana.
- Älä peitä kypsennystilan pohjaa alumiinipaperilla tai tinapaperilla.
- Älä aseta kattiloita tai peltejä suoraan kypsennystilan

pohjalle.

- Tarvittaessa on mahdollista käyttää uunipellin ritilää (toimitettu tai erikseen myynnissä, mallista riippuen) asettamalla se pohjalle kypsennystä tukemaan.
- Mikäli halutaan käyttää leivinpaperia, aseta se niin, ettei se estä kuuman ilman kiertämistä uunitilan sisällä.
- Älä käytä avattua luukkua asettaaksesi kattiloita tai peltejä suoraan sisälasin päälle.
- Älä käytä avointa luukkua vipuna sijoitettaessa laitetta kalustekaapin sisälle.
- Älä kohdista avattuun luukkuun liiallista voimaa.
- Älä käytä kahvaa tämän laitteen nostamiseksi tai siirtämiseksi.

Asennus ja huolto

- **TÄTÄ LAITETTA EI SAA ASENTAA VENEISIIN TAI ASUNTOVAUNUIHIN.**
- Laitetta ei saa asentaa jalustan päälle.
- Asenna laite kalusteeseen toisen henkilön avustamana.
- Laitteen mahdollisen ylikuumentumisen estämiseksi, sitä ei saa asentaa koristeoven tai paneelin taakse.
- Anna asennus- ja huoltotoimenpiteet ammattitaitoisen henkilökunnan suoritettavaksi voimassa olevien

säädösten mukaisesti.

- Anna sähköliitännät ammattitaitoisen teknisen henkilöstön tehtäväksi.
- Sähköjärjestelmän turvallisuusmääräyksien mukainen maadoitus on pakollinen.
- Käytä vähintään 90 °C:n lämpötilaa kestäviä johtoja.
- Sähköjohtojen johtimien ruuvien kiristysmomentti liitinrimassa on oltava välillä 1,5-2 Nm.
- Vaaratilanteiden välttämiseksi, jos sähköjohto on vahingoittunut, ota välittömästi yhteyttä tekniseen huoltoon, joka vaihtaa sen uuteen.
- VAROITUS: Laitteen sijoittamisen aikana on varmistettava, että virtajohto ei ole sotkeutunut tai vahingoittunut.
- Ennen laitteelle suoritettavien toimenpiteiden suorittamista (asennus, huolto, asemointi tai siirto), varustaudu aina henkilönsuojaimilla.
- Ennen laitteelle suoritettavia huoltotoimenpiteitä, kytke yleinen virransyöttö pois päältä.
- Mahdollista laitteen irrottaminen asennuksen jälkeen helppopääsyisellä pistokkeella tai kytkimellä, jos kyseessä on kiinteä liitäntä.
- Sijoita laitteen syöttölinjaan moninapainen katkaisija, jonka kontaktien avausväli on

sellainen, että irtikytkentä saadaan ylijänniteluokassa III, voimassaolevien asennusmääräysten mukaisesti.

- Tätä laitetta voidaan käyttää korkeintaan 4000 metriä merenpinnan yläpuolella.

Laitteeseen liittyen

- Älä nojaa äläkä istu avoimen oven päälle.
- Tarkista, ettei luukkujen väliin jää esineitä.
- Älä asenna/käytä laitetta ulkona.
- Käytä yksinomaan toimitettua tai valmistajan suosittelemaa lämpötila-anturia (vain joissakin malleissa).

Lämpötila-anturi (jos varusteena)

- Älä koske lämpötila-anturin tankoa tai kärkeä kun sitä on käytetty.
- Suojaa käsiä uunikintailla kun lämpötila-anturia käytetään.
- Älä naarmuta tai vahingoita emaloituja tai kromattuja pintoja lämpötila-anturin jakkiliittimellä tai kärjellä.
- Älä työnnä lämpötila-anturia laitteessa oleviin aukkoihin ja koloihin.
- Kun lämpötila-anturi ei ole käytössä, varmista, että suojaava metallikorkki on kiinnitetty oikein.
- Älä koskaan irrota lämpötila-anturia liitännästä tai ruoasta

vetämällä sitä johdosta.

- Varo ettei lämpötila-anturi tai sen johto jää luukun väliin.
- Varo ettei lämpötila-anturi tai sen johto joudu kosketukseen lämmityselementtien kanssa uunitilan sisällä.
- Lämpötila-anturin osat eivät saa joutua kosketukseen uunitilan seinien, lämmityselementtien, ritilöiden tai peltien kanssa kun ne ovat vielä kuumia.
- Lämpötila-anturia ei saa säilyttää laitteen sisällä.
- Älä käytä lämpötila-anturia pyrolyysin aikana.

Laitteen käyttötarkoitus

Laite on tarkoitettu ruokien kypsennykseen kotitalouskäytössä. Kaikenlainen muu käyttö on sopimatonta. Sitä ei saa käyttää:

- kaupan työntekijöille tarkoitetun keittiön alueella, toimistoissa ja muissa työtiloissa.
- maataloissa/maatilamatkailupaikoissa.
- hotelleissa, motelleissa ja vuokrahuoneistoissa asiakkaiden toimesta.
- aamiaismajoituspaikoissa (B&B).

Tämä käyttöohje

- Tämä käyttöohje on laitteen oleellinen osa ja siksi se on säilytettävä ehjänä sekä käyttäjien helposti saatavilla koko laitteen käyttöajan ajan.
- Ennen laitteen käyttöä lue tämä käyttöohje huolellisesti läpi.
- Tässä käyttöohjeessa annetut selitykset

sisältävät kuvia, jotka kuvaavat näytölle yleisesti ilmestyviä ohjeita. On kuitenkin pidettävä mielessä, että laitteeseen voi olla asennettu päivitetty versio järjestelmästä, jonka vuoksi näyttöön ilmestyvät ohjeet voivat poiketa käyttöoppaassa osoitetusta.

Valmistajan vastuu

Valmistaja ei ota vastuuta henkilö- tai omaisuusvahingoista, jotka aiheutuvat:

- käyttötarkoitukseen nähden poikkeavasta käytöstä
- käyttöoppaassa olevien määräysten noudattamatta jättämisestä
- jonkin laitteen osan muuttamisesta
- muiden kuin laitteen alkuperäisten varaosien käytöstä.

Tyypikilpi

Laitteen tyypikilpi sisältää tekniset tiedot, sarjanumeron ja merkinnän. Tunnistuksen tyypikilpeä ei saa koskaan irrottaa.

Hävittäminen



Tämä laite on neuvoston sähkö- ja elektroniikkalaiteromuja (2012/19/EU) koskevan direktiivin mukainen, jonka vuoksi se tulee hävittää käyttöiän päättyessä erillään kotitalousjätteestä.

Tämä laite ei sisällä siinä määrin terveydelle ja ympäristölle haitallisia aineita, että sitä voitaisiin pitää vaarallisena voimassa olevien Euroopan neuvoston direktiivien mukaisesti.



Sähköjännite Sähköiskun vaara

- Kytke pääkytkin pois päältä.
- Irrota sähköjohto sähköjärjestelmästä.

Laitteen hävittämiseksi:

- Katkaise sähköjohto ja ota se pois.
- Toimita laite käyttöiän loputtua sähkö- ja elektronisten laitteiden erilliskeräykseen tai anna se jälleenmyyjälle toisen vastaavan laitteen hankinnan yhteydessä.

Laitteen pakkausmateriaalit ovat ympäristöystävällisiä ja kierrätettäviä.

- Toimita pakkausmateriaalit

tarkoituksenmukaiseen erilliskeräykseen.



Muovipakkaukset Tukehtumisen vaara

- Pakkausmateriaaleja tai niiden osia ei saa jättää ilman valvontaa.
- Älä anna lasten leikkiä pakkausmateriaaleihin kuuluvilla muovipusseilla.

Energian säästämiseksi

- Esilämmitä laite vain, jos ohjeessa sitä vaaditaan. Esilämmitysvaihe voidaan sulkea pois kaikissa toiminnoissa (ks. luku "Esilämmitysvaihe") lukuun ottamatta PIZZA-toimintoa (esilämmitystä ei voi sulkea pois) ja ECO-toimintoa (esilämmitystä ei ole).
- Vältä kaikissa toiminnoissa (ECO-toiminto mukaan lukien) luukun avaamista paiston aikana.
- Ellei pakkauksessa ohjeisteta toisin, sulata pakasteet ennen niiden asettamista uunitilaan.
- Jos suoritetaan useita paistoja, paista ruoat peräkkäin käyttäen hyväksi jo kuumennettua uunitilaa.
- Käytä mieluummin tummia metallisia vuokia, sillä ne absorboivat lämpöä paremmin.
- Ota kaikki uunipellit ja ritilät, joita ei käytetä paiston aikana, pois uunitilasta.
- Pysäytä paisto muutama minuutti ennen normaalisti käytettyä aikaa. Paisto jatkuu jäljelle jäävien minuuttien ajan uunin sisälle kertyneellä lämmöllä.
- Vähennä luukun avaamista minimiin, jotta lämmön häviämistä voitaisiin estää.
- Pidä uunitila aina puhtaana.

Tietoja energiankulutuksesta sammutettuna/valmiustilassa

Kulutusta koskevat tekniset tiedot laitteen ollessa sammutettuna tai valmiustilassa ovat saatavilla sivustolla www.smeg.com kyseessä olevaa tuotetta käsittelevällä sivulla.

Valonlähteet

- Tämä laite sisältää valonlähteitä, joita käyttäjä ei voi vaihtaa, vaihtamisen saa

suorittaa ainoastaan tekninen huoltoeli.

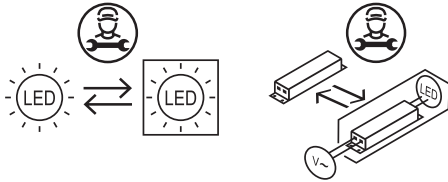

- Tämä laite sisältää valonlähteitä, joiden tehokkuusluokka on "E".

Miten käyttöohjetta luetaan

Tässä käyttöohjeessa käytetään seuraavia kuvamerkkejä:



Varoitus/Huomio



Tieto/Ehdotus

KUVAUS

Yleinen kuvaus

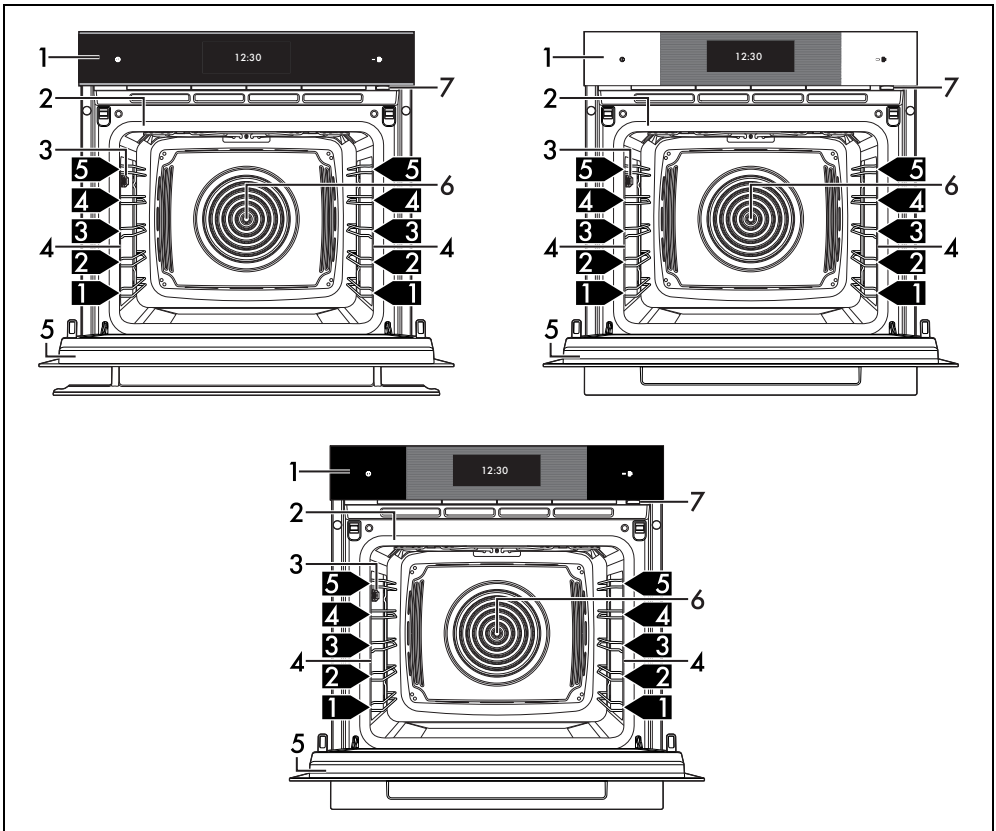

1 Ohjauspaneeli

2 Tiiviste

3 Lämpötila-anturin liitäntä (vain joissakin malleissa)

4 Lamppu

5 Luukku

6 Puhallin

7 Täyttösuutin

1,2,3 Kannatintaso

Ohjauspaneeli

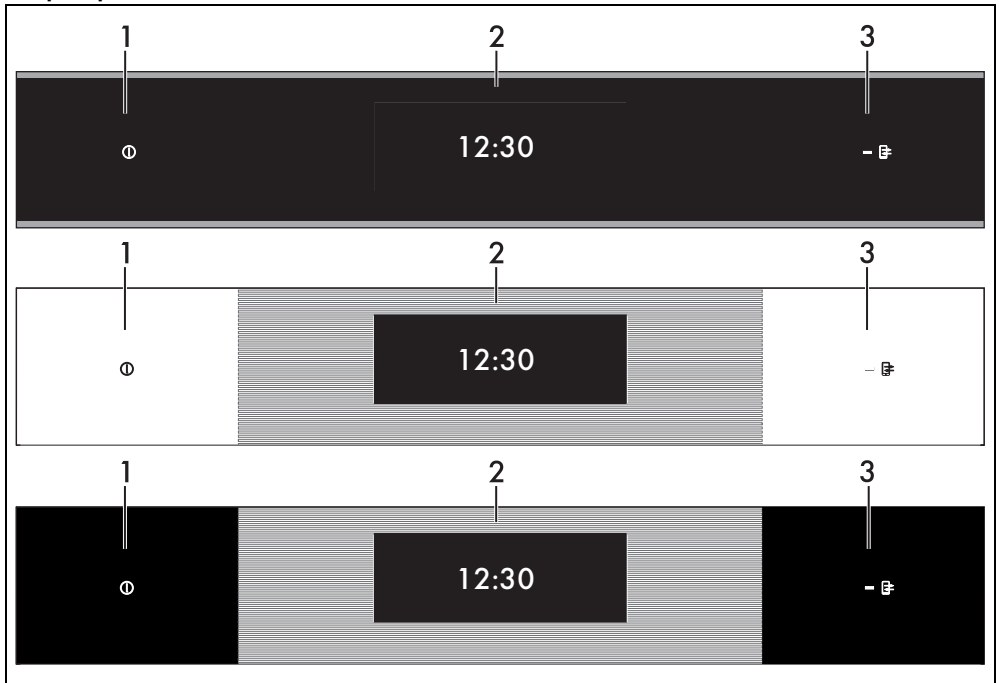

1 ON/OFF -näppäin

ON/OFF -painikkeella laite voidaan käynnistää tai sammuttaa.

2 Näyttö

Laitetta voidaan käyttää kosketusnäytön kautta. Kosketa kuvakkeita siirtyäksesi käytettävissä oleviin toimintoihin. Näyttöön ilmestyvät kaikki toimintoa koskevat parametrit.

3 Etäohjauksen merkkivalo (vain joissakin malleissa)

Palava merkkivalo osoittaa, että laitetta voidaan ohjata etänä älypuhelimien tai taulutietokoneen avulla (katso käyttöohje "Kalusteunin yhdistettävyys").

SmegConnect (vain joissakin malleissa)

Laite on varustettu SmegConnect-tekniikalla, jonka avulla käyttäjä voi ohjata laitteen toimintaa älypuhelimien tai tablettiin asennettavan sovelluksen avulla.

Katso lisätietoja toimitetusta ohjekirjasta ja/tai tutustu verkkosivustoon

www.smeg.com

Muut osat

Asetustasot

Laitteessa on eri korkeustasoja uunipeltien ja ritilöiden aseointia varten. Asetuskorkeudet määritetään alhaalta ylöspäin.

Jäähdytyspuhallin

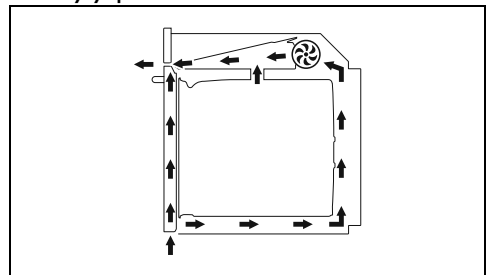

Puhaltimen tehtävänä on jäähdyttää laite ja se kytkeytyy päälle kypsennyksen aikana. Puhaltimen toiminta aikaansaa normaalin ilmavirtauksen, joka tulee ulos luukun yläpuolelta. Ilmavirtaus voi jatkua lyhyen aikaa myös laitteen sammutuksen jälkeen.

Uunitilan valaistus

Laitteen sisävalaistus kytkeytyy:

- kun luukku avataan

- jonkin toiminnon aikana, kosketa lampun symbolia  aktivoitaksesi tai poistaaksesi käytöstä kypsennystilan valaistus manuaalisesti, lukuun ottamatta

toimintoja  ja .



Energian säästämiseksi, lamppu sammuu noin minuutin kuluttua jokaisen kypsennyksen alkamisesta ja jokaisesta luukun avaamisesta (tämä toiminto voidaan kytkeä pois päältä toissijaisen valikon kautta).

Rei'itetty uunipelti

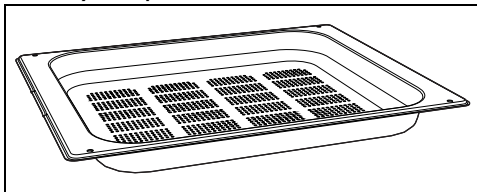

Hyödyllinen kalan ja vihannesten höyrykypsennykseen.

Teräsinen uunipelti

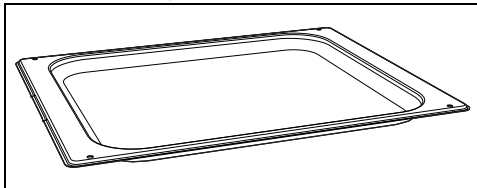

Hyödyllinen kypsennettäessä leivonnaisia (alle 25 minuuttia kestävät kypsennykset tai ilman höyryä tehtävät kypsennykset). Lisäksi se on välttämätön, jotta kerätään yläpuolisella rei'itetyllä uunipellillä olevien ruokien höyrykypsennyksestä tai sulatuksesta valuvat nesteet.

Lisävarusteet

- Joissakin malleissa ei välttämättä ole kaikkia lisävarusteita.
- Elintarvikkeiden kanssa kosketuksiin joutuvat lisävarusteet on valmistettu voimassa olevien lakien mukaisista materiaaleista.
- Varustuksiin kuuluvia alkuperäisiä lisävarusteita tai ylimääräisiä lisävarusteita voidaan pyytää valtuutetuista huoltokeskuksista. Käytä vain valmistajan alkuperäisiä lisävarusteita.

Kiehuntatikka

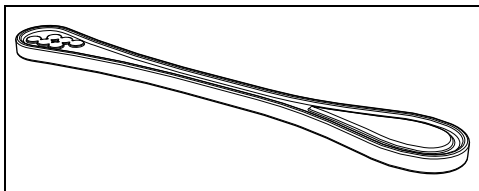

Käytettävä astiassa nesteiden lämmityksen aikana. Tarpeellinen kiehunnan viivästymisen estämiseksi.

Lasivuoka

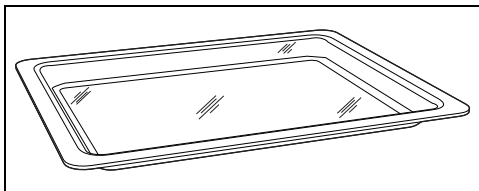

Hyödyllinen kaiken tyyppiseen kypsennykseen ja rasvojen keräämiseen, jotka voivat valua yläpuolella olevalle ritilälle asetetuista ruoka-aineksista. Se on asetettava lasketun ritilän päälle ja se sopii erityisen hyvin mikroaaltokypsennykseen.

Ritilä

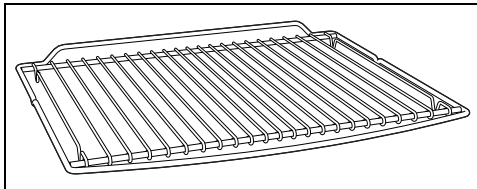

Hyödyllinen keittoastioiden tukemista varten.

Uunipellin ritilä

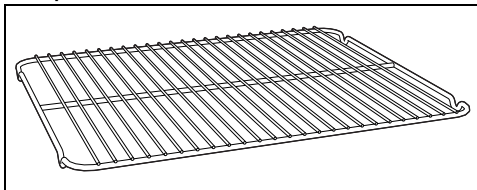

Tarkoitettu asetettavaksi pellin päälle, hyödyllinen sellaisten ruoka-ainesten paistoon jotka voivat valua yli.

Syvä uunipelti

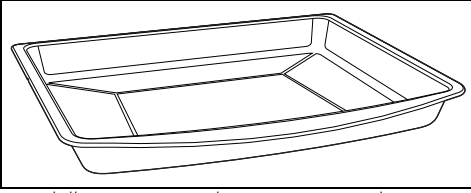

Hyödyllinen rasvojen keräämiseen, jotka voivat valua yläpuolella olevalle ritilälle asetetuista ruoka-aineksista ja kakkujen, pizzojen, leivosten, keksien paistoon...



VAROITUS: Voidaan käyttää uunipannua yhdistetyille kypsennyksille mikroaaltojen kanssa. Älä käytä VAIN mikroaaltoja sisältäville kypsennyksille.

Suojakansi (vain joissakin malleissa)

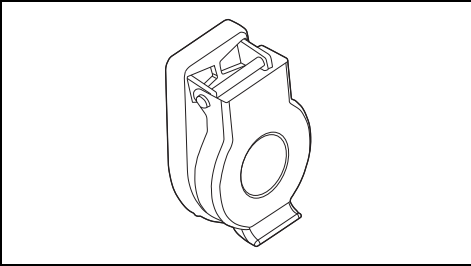

Kannella voidaan sulkea ja suojata lämpötila-anturin liitäntä, kun sitä ei käytetä.

Lämpötila-anturi (vain joissakin malleissa)

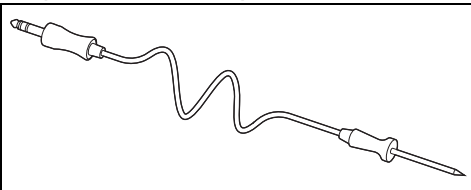

Lämpötila-anturin avulla on mahdollista tehdä kypsennys elintarvikkeen sisällä mitatun lämpötilan mukaan.

Lisävarusteet (myydään erikseen)

Kannu

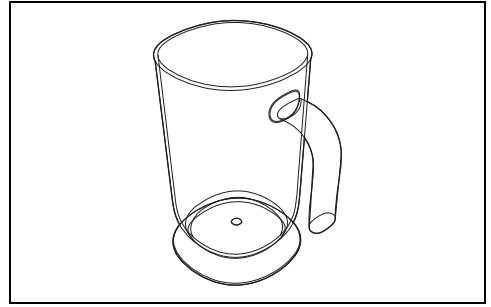

Kätevä nesteiden säilytykseen säiliön täyttö- ja tyhjennystoimenpiteiden aikana.

PPR2 tai STONE (Tulenkestävä kivi)

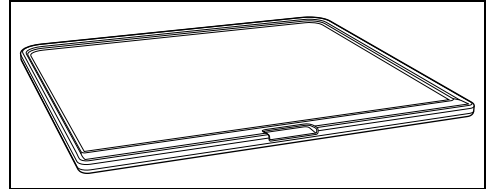

Ihanteellinen lisävaruste kypsennettäessä kohotettavia tuotteita (pizza, leipä, focaccia ym.), mutta sitä voidaan käyttää myös leivonnaisille kuten kekseille.

BBQ (Teflonpinnoitettu parila)

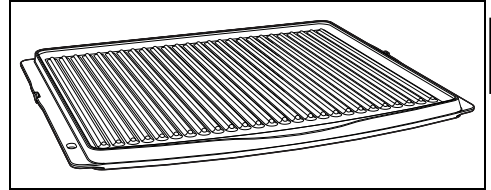

Lisävarusten kahteen tarkoitukseen: käytä raidallista puolta lihan grillaukseen (pihvit, hampurilaiset ym.) ja grillaa sileällä puolella kasviksia, hedelmiä, kaloja ym.

AIRFRY (Ritilä paistoon ilman öljyä)

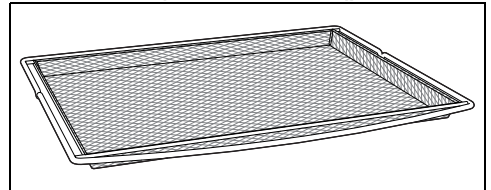

Suosittelu lisävaruste, jolla voit paistaa ilmassa aiemmin leivitettyjä, esikypsennettyjä ja/tai pakastettuja ruokia (ranskalaiset perunat, peruna- tai lihakroketit, paistajuusto ym.).

Mikroaallot

Keitin on varustettu mikroaaltogeneraattorilla, jota kutsutaan myös nimellä magnetroni. Syntyneet mikroaallot syötetään kypsennystilaan yhdenmukaisesti ruokien saavuttamiseksi ja niiden lämmittämiseksi.

Lämmitysprosessi syntyy ruoka-aineissa olevien molekyylien välillä esiintyvistä kiikasta (ennen kaikkea vettä sisältävien välillä), joka saa aikaan lämpöä.

Ruokien sisällä syntyvän lämmön ansiosta ruokia voidaan sulattaa, lämmittää tai kypsentää lyhyemmässä ajassa perinteiseen kypsennykseen nähden.

Mikroaalloilla kypsennykseen sopivien astioiden käyttö edesauttaa mikroaaltoja saavuttamaan ruokia yhdenmukaisesti.

Höyrykypsennyksen ja kosteutetun kypsennyksen edut

Höyrykypsennysjärjestelmä kypsentää höyryn avulla hienovaraisesti ja nopeasti kaikentyyppisiä ruokia ja se sopii erityisen hyvin seuraaville:

- Paahtaminen ja hauduttaminen
- Kastikkeiden kypsennys
- Gratinointi
- Paahtaminen
- Kypsennykset alhaisessa lämpötilassa
- Lämmitys
- Monitilakypsennykset

Lämpötilan ja höyrytason vaihtelut sallivat halutun gastronomisen tuloksen saavuttamisen.

Höyryn lisääminen sallii vähäisemmän rasvamäärän käyttämisen ja siten

terveellisempien ruokien valmistamisen. Lisäksi se minimoi ruokien painon ja tilavuuden vähenemisen kypsennyksen aikana.

Höyrykypsennys on erityisen sopiva lihojen kypsennykseen: niistä tulee erittäin mureita ja samalla ne pysyvät kirkkaina ja mehukkaina.

Se sopii myös nostettavien taikinoiden ja leipien kypsennykseen. Kosteus auttaakin taikinan kohoamista ja muodostumista kypsennyksen aikana ennen kuin sen pinnalle muodostuu kova kuori. Näin saadaan kevyempi ja helpommin sulava taikina, joka voidaan tunnistaa huokoisuudesta.

(voimassa vain höyrykypsennykseen)

Se sopii myös nopeaan sulatukseen, ruokien lämmitykseen ilman, että ne kovettuvat tai kuivuvat, sekä suolattujen ruokien luonnonmukaiseen suolanpoistoon.

Sitä ei suositella lyhykestoisille kypsennyksille tai sellaisille elintarvikkeille, jotka tuottavat runsaasti kosteutta kypsennyksen aikana.

Kypsennysasiat

- Unissa suoritettavaa kypsennystä varten voitte käyttää myös omia astioita. Riittää, että ne kestävät korkeita lämpötiloja.
- Höyrykypsennystä varten on suositeltavaa käyttää metalliastioita. Metallit edesauttaa lämmön jakautumista ruokiin.
- Metalliasioiden muoto muuttuu kypsennyksen aikana korkeissa lämpötiloissa, mutta se palautuu ennalleen niiden jäähtyessä.
- Paksut keraamiset lautaset voivat vaatia enemmän lämpöä tavalliseen nähden. Voidaan tarvita pidempiä kypsennysaikoja.

KÄYTTÖ

Esitoimenpiheet



Katso Turvallisuuteen liittyvät yleiset varoitukset.

- Irrota mahdolliset laitteen ulko- tai sisäpuolella olevat suojamuovit myös lisävarusteista.
- Poista mahdolliset tarrat (teknisiä tietoja sisältävää tarraa lukuun ottamatta) lisävarusteista ja hyllyiltä.
- Irrota ja pese kaikki laitteeseen kuuluvat lisävarusteet (katso luku "PUHDISTUS JA HUOLTO").

Ensimmäinen lämmitys

1. Aseta vähintään tunnin kestävä kypsennys (katso kappale "Uunin käyttö").
2. Kuumenna tyhjä kypsennystila enimmäislämpötilaan poistaaksesi mahdolliset valmistukseen liittyvät jäämät.

Laitteen lämpiämisen aikana

- tuuleta huonetta,
- äläkä oleskele siellä.

Mikroaaltouuneille soveltuvat materiaalit

Yleisesti ottaen mikroaaltokypsennykseen

käytettävien materiaalien on päästettävä mikroaallot läpi, jotta ne saavuttaisivat ruoka-aineet.

Seuraavassa soveltuvien ja sopimattomien materiaalien taulukko:

SOVELTUVAT MATERIAALIT:

- Lasi (poista aina kannet)*

- Vuodat
- Juomalasit
- Tölkit

- Posliini

- Terrakotta

- Muovi (jos soveltuu mikroaalloille)*

- Astiat
- Muovikalvat (eivät saa joutua kosketuksiin elintarvikkeiden kanssa)

*vain jos lämmönkestävä.

SOPIMATTOMAT MATERIAALIT:

- Metallit (voivat saada aikaan kaaria tai kipinöitä)

- Alumiinifolio
- Alumiinitarjottimet
- Lautaset
- Metalliset keittiövälineet
- Pakastepussien sulkimet

- Puu

- Kristallilasit

- Paperi (tulipalon vaara)

- Polystyreeniastiat (elintarvikkeiden saastumisvaara)



Astioissa ei saa olla metallikoristeita.



Älä käytä metallisia lisävarustepeltejä mikroaaltotoiminnoissa tai mikroaallon yhdistelmätoiminnoissa.

Astioiden testaus



Vain tätä testiä varten on mahdollista käyttää mikroaaltotoimintoa asettamatta niiden sisälle ruokaa.

Tarkistaaksesi astioiden soveltuvuuden mikroaaltouunissa tehtävään kypsennykseen, suorita yksinkertainen testi:

1. Ota pois kaikki lisävarusteet uunitilasta.
2. Sijoita testattava astia ensimmäiselle kannatintasolle asetetulle riitilälle.
3. Valitse teholtaan maksimi mikroaaltotoiminto (esim. 1000 W).

4. Aseta kypsennysaika 30 sekuntiin.

5. Käynnistä kypsennys.



Sopimattomat astiat Laitteen vahingoittumisen vaara

- Keskeytä testi välittömästi jos havaitset kipinöitä tai astioista kuuluu rätinää. Tässä tapauksessa astiat eivät sovellu mikroaaltouunissa suoritettavaan kypsennykseen.

Testin päättyessä astian on oltava kylmä tai haalea. Jos astia on kuuma, se ei ole sopiva mikroaaltouunissa suoritettavaan kypsennykseen.

Lisävarusteiden käyttö

Riitilät ja uunipellit

Riitilät ja uunipellit tulee asettaa sivutasotukien päälle niiden pysähtymiskohtaan asti.

- Riitilän tahatonta ulosvetoa estävien mekaanisten turvalukitusten tulee olla alasuuntaan ja uunitilan takaosaan päin.

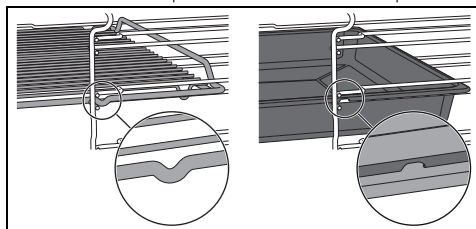

Aseta riitilät ja pellit varovasti uunitilaan niiden pysähtymiskohtaan asti.



Puhdista uunipellit ennen kuin niitä käytetään ensimmäistä kertaa poistaaksesi mahdolliset valmistuksesta jääneet jäätimet.

Uunipellin riitilä

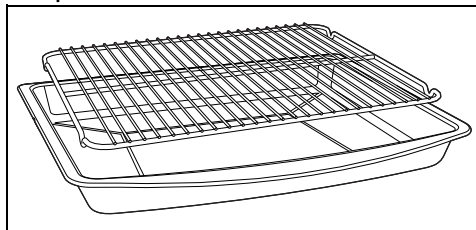

Uunipellille tarkoitettu riitilä tulee asettaa pellin sisälle. Tällä tavoin voit kerätä rasvan erillään paistettavasta ruoasta.

Kokoanpano höyrykypsennyksille

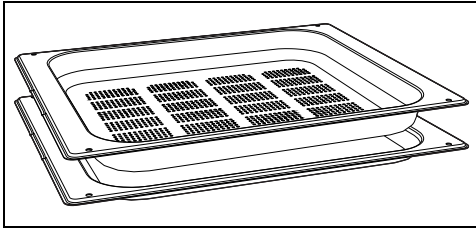

Jos aiotaan käyttää reiätettyä uunipeltiä, tämä on laitettava halutulle tasolle ja alla olevalle tasolle on asetettava ruostumatonta terästä oleva pelti. Tällä tavoin voit kerätä nesteet erillään kypsennettävästä ruoasta.

Kiehumatikku



Väärinkäyttö Räjähdyksen/palovammavaara

- Estääksesi räjähdysvaaran syntymistä laitteen sisällä tai nesteen äkillistä valumista ulos, aseta kiehumatikku nesteeseen, jota olet lämmittämässä.



Korkea lämpötila Lisävarusteeseen syntyvien vahinkojen vaara

- Käytä kiehumatikkuja vain mikroaaltotoimintojen kanssa. Tikkua ei saa käyttää yhdistetyissä tai perinteisissä toiminnoissa.

Käytettäessä mikroaaltoja nesteiden

Näyttö

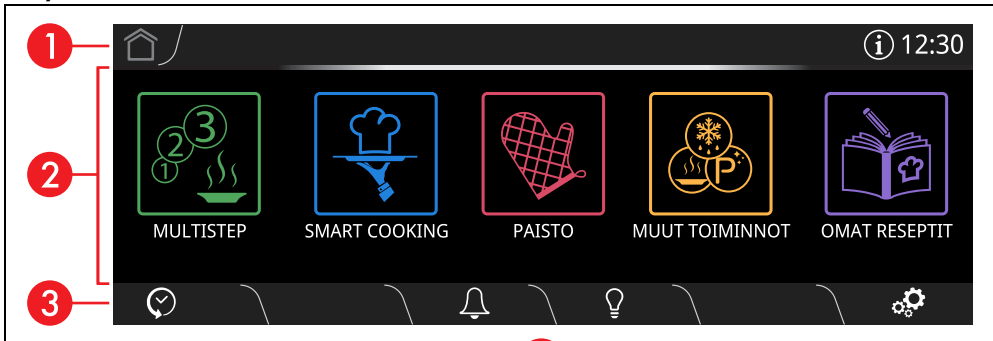

Näytössä näkyvät sillä hetkellä valitut parametrit ja toimintoa koskevat arvot. Sen käyttämiseksi riittää, että kosketat "virtuaalinäppäimiä" ja/tai selaat osoitettuja arvoja (kuvasssa näytetään päävalikon näyttö).

kuumentamiseen tai lämmittämiseen kiehuminen voi viivästyä. Tämän ilmiön syntymisen estämiseksi aseta varustuksiin kuuluva kiehumatikku (tai lämpöä kestävä muovilusikka) astian sisälle kuumennusvaiheen aikana.

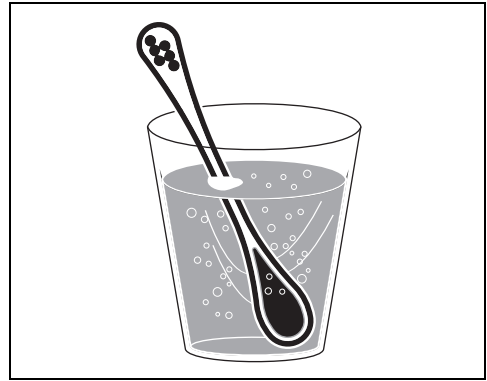

Riitilä ja lasivuoka

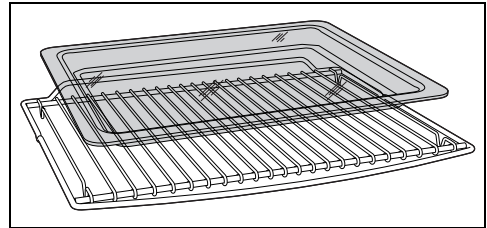

Lasivuoka on asetettava riitilälle.

Uunipannun riitilä on asetettava lasivuoaan sisälle. Tällä tavoin voit kerätä rasvan erillään kypsennettävästä ruoasta.

1 Tietoaalue

Tällä alueella osoitetaan pääalueella käynnissä olevien toimintojen valikot ja alivalikot. Tältä alueelta löytyy lisäksi:

- näppäin HOME : kosketa tätä

näppäintä päävalikkoon palaamiseksi

- näppäin TIEDOT : kosketa tätä näppäintä seuraavan näytön näyttämiseksi:

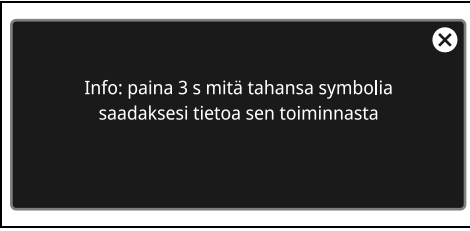

 Näppäin TIEDOT  korvataan symbolilla  aukinaisesta luukusta ilmoittamiseksi.

- senhetkisen kellonajan näyttö.

2 Pääalue

Ällä alueella on mahdollista asettaa laitteen eri toiminnot. Kosketa näppäimiä ja arvoja halutun toiminnon asettamiseksi.

Lisäksi näyttöruudusta riippuen tämän alueen alaosassa voi näkyä muutamia pallukoita, jotka ilmoittavat muista toimintojen sivuista, joille voidaan siirtyä näyttöruutua vaakuasuuntaan vierittämällä.

 ensimmäinen sivu,

 toinen sivu,

 jne...

3 Alempi alue

Ällä alueella esiintyy joitakin suoria toimintonäppäimiä, jotka vaihtelevat pääalueella asetettujen toimenpiteiden mukaan:

 HISTORIA

 AJASTIN

 LAMPPU

 ASETUKSET

Lisäksi näytettävästä sivusta riippuen on läsnä muita näppäimiä, joista jotkut luetellaan seuraavassa:

 PALUU

 VAHVISTA

 KÄYNNISTÄ

 TOISTA

 PYSÄYTÄ

 TALLENNA

 ROSKAKORI

 NOPEA ESILÄMMITYS

 ANTURI (vain joissakin malleissa)

 Pidä näppäintä HOME  tai näppäintä ON/OFF  painettuna muutaman sekunnin ajan keskeyttäaksesi kypsennyksen välittömästi milloin tahansa ja palataksesi päävalikkoon.

Liitettävyyks (vain joissakin malleissa)

Liitettävyyttä koskevat vaatimukset:

- Älypuhelin tai tablettitietokone, käyttöjärjestelmänä iOS tai Android. Tuettujen käyttöjärjestelmien minimivaatimukset löytyvät seuraavasta linkistä:

www.smeg.com/smegconnect/

- Langaton verkko (taajuusalue 2,4 GHz, WPA2-tietoturva-asetus) päällä ja käytettävissä laitteen asennuspaikassa.
- Internet-yhteys.
- Langattoman kotiverkon nimi ja salasana tai WPS-tila (Wi-Fi Protected Setup) käytettävissä.

Katso lisätietoja käyttöoppaan kohdasta "Kalusteunun liitettävyyks".

Ensimmäinen käyttökerta

 Seuraavat ohjeet ovat voimassa myös pitkäaikaisen sähkökatkoksen tapauksessa.

Laitteen käynnistämiseksi:

1. Liitä laite sähköverkkoon.

Näytölle ilmestyy muutamaksi sekunniksi

valmistajan logo.





Käynnistyksen yhteydessä on odotettava muutama sekunti ennen kuin laitetta voidaan käyttää.

Sitten näytöllä näkyy näyttöruutu nykyisen ajan asettamista varten.

Jotta voidaan aloittaa kypsennys, on asetettava nykyinen kellonaika.

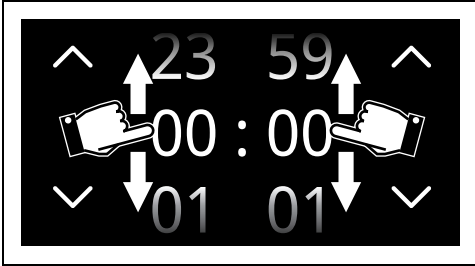
2. Selaa pystysuunnassa tuntien ja minuuttien arvoja senhetkisen kellonajan asettamiseksi.



3. Kosketa näppäintä VAHVISTA  (se sijaitsee alaoikealla , senhetkisen kellonajan asettamiseksi.





Muuta nykyinen kellonaika (esimerkiksi kesäaika tai talviaika) koskettamalla näytöllä näkyvää kellonaikaa (se sijaitsee tietoalueella  oikealla).



Kun nykyinen kellonaika näkyy, näyttö siirtyy vähäiseen kirkkauteen noin 2 minuutin kuluttua viimeisestä käyttäjän suorittamasta toimenpiteestä.

Laitteen ensimmäisellä käyttökerralla kieliasetus saattaa poiketa alueella puhuttavasta kielestä. Tässä vaiheessa on suositeltavaa asettaa haluttu kieli.

4. Kosketa näytöllä näppäintä ASETUKSET  (se sijaitsee alaoikealla alueella .

5. Kosketa näyttönäppäintä .

6. Kohdassa  Kieli (vasemmalla puolella), selaa saatavilla olevia kieliä (oikealla puolella), kunnes valitset haluamasi kielen.

7. Kosketa näppäintä VAHVISTA .

Näytön kytkeminen pois päältä



Kun asetus "  Näytä kellonaika " on asetettu Off-asentoon, jos kellonäyttö on näkyvillä, näyttö sammuu 2 minuutin kuluttua viimeisestä käyttäjän suorittamasta toimenpiteestä.

Näytön kytkemiseksi manuaalisesti pois päältä:

- Pidä painettuna näppäintä ON-OFF  muutaman sekunnin ajan, kunnes äänimerkki kuuluu.

Näytön kytkeminen uudelleen päälle



Näytön kytkemiseksi päälle kun se on sammutettu:

- Pidä painettuna näppäintä ON-OFF  pari sekuntia, kunnes äänimerkkisarja kuuluu.

Näyttö käynnistyy muutaman sekunnin kuluttua. Uudelleenkäynnistyksen yhteydessä, näyttö näyttää päivävalikon.



Tietyissä tilanteissa näppäin ON-OFF  ei kytkä näyttöä pois. Esimerkiksi seuraavissa tapauksissa:

- on käynnissä kypsennystoiminto (näppäin keskeyttää toiminnon),
- luukku on auki,
- ajastin on aktivoitu,
- toimintatavat  Show Room ja/ tai  Demo on aktivoitu.

Uunin käyttö



Katso Turvallisuuteen liittyvät yleiset varoitukset.

Perinteinen kypsennys



Joka kerta kun luukku avataan, käynnissä oleva toiminto pysähtyy ja se jatkuu sitten automaattisesti, kun luukku suljetaan.

1. Kosketa näytöllä olevaa kellonaikaa.



uuniin.





2. "Päävalikossa" kosketa näppäintä

KYSENNYS  (se sijaitsee pääalueella ).

3. Kosketa näppäintä PERINTEISTEN

KYSENNYSTEN VALIKKO .

4. Valitse jokin yhdistelmätoiminto (esimerkiksi LÄMMIN KIERTOILMA. ) siirtyäksesi vastaavaan kypsennykseen näyttöön.

5. Kosketa näppäintä KÄYNNISTÄ  (se sijaitsee alaoikealla alueella ) esilämmitysvaiheen aloittamiseksi.



Esilämmitysvaihe

Kypsennystä edeltää esilämmitysvaihe, jonka ansiosta laite saavuttaa kypsennyslämpötilan nopeammin.

Tämän vaiheen merkinä on lämpötilan tason asteittainen saavuttaminen.



 Ellei reseptissä ole toisin osoitettu, älä laita ruokaa uuniin sen vaiheen aikana, jolloin lämpötilaa saavutetaan.

 On mahdollista ohittaa esilämmitysvaihe koskettamalla vastaavaa näppäintä .

Esilämmityksen lopussa kuuluu äänimerkki ja näytölle ilmestyy ilmoitus siitä, että kypsennettävä ruoka voidaan asettaa

Avaa luukku

1. Avaa luukku
2. Aseta kypsennettävä ruoka kypsennystilan sisälle.
3. Sulje luukku.
4. Kosketa näppäintä VAHVISTA  paiston alkamiseksi.

Tämä vaihe osoitetaan kypsennystason asteittaisella nousulla.





Kypsennyslämpötilan muuttaminen

 Kypsennyslämpötilan muutos voidaan suorittaa kaikissa kypsennyksen vaiheissa.

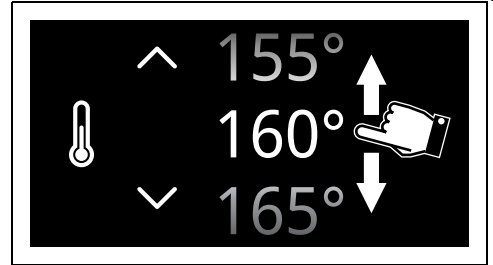

1. Kosketa näppäintä LÄMPÖTILA  tai vastaavaa arvoa.
2. Selaa arvoja, kunnes valitaan haluttu kypsennyslämpötila.



3. Kosketa näppäintä VAHVISTA  (se sijaitsee alaoikealla alueella ) valitun kypsennyslämpötilan vahvistamiseksi.

Kypsennyksen päätyminen

Päätä kypsennys milloin tahansa seuraavasti:

1. kosketa näppäintä PYSÄYTÄ .
2. Kosketa näppäintä VAHVISTA .

Ajastettu kypsennys



Ajastetulla kypsennyksellä tarkoitetaan sitä toimintoa, jonka avulla kypsennys voidaan aloittaa ja lopettaa käyttäjän asettaman määrätyn ajan kuluttua.

1. Yhden toiminnon valitsemisen jälkeen kosketa näppäintä KYPSENNYSAIKA  tai vastaavaa arvoa.
2. Selaa arvoja, kunnes valitaan haluttu kesto.

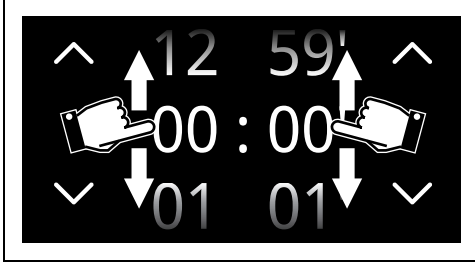

3. Kosketa näppäintä VAHVISTA  valitun kypsennysajan vahvistamiseksi.



Tuntien ja minuuttien arvot voidaan valita erikseen.



Ajastetun kypsennyksen kesto voidaan asettaa välillä 1 minuutti - 12 tuntia 59 minuuttia.

Kestoajan alle ilmestyy kellonaika, jolloin kypsennyksen ennakoidaan päättyvän.



Kypsennyksen päättymistä koskevassa kellonajassa on jo laskettu tarvittavat minuutit esilämmitystä varten.



Aika alkaa vähentyä esilämmityksen päättyttyä tai esilämmityksen ohituksen jälkeen (kosketa vastaavaa näppäintä .

4. Kosketa näppäintä KÄYNNISTÄ  ajastetun kypsennyksen aloittamiseksi.

Kypsennyksen päättyminen

Kypsennyksen lopussa näytölle ilmestyy teksti "Toiminto päättynyt" ja kuuluu lyhyt äänimerkki, joka voidaan kytkeä pois päältä koskettamalla mitä tahansa näytön kohtaa tai avaamalla

luukku.

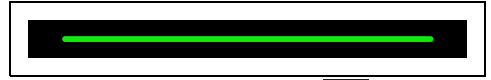

- Kosketa näppäintä HOME  poistuaksesi toiminnosta.

Ohjelmoitu kypsennys



Ohjelmoitulla kypsennyksellä tarkoitetaan toimintoa, jonka avulla on mahdollista päättää ajastettu kypsennys automaattisesti määrätyn kellonaikana käyttäjän asettaman ajan perusteella, jota seuraa laitteen automaattinen sammuminen.



Turvallisuussyistä ei ole mahdollista asettaa pelkkää kypsennyksen päättymisaikaa ohjelmoimatta kypsennysaika.

1. Yhden ajastetun kypsennyksen asettamisen jälkeen, kosketa näppäintä OHJELMOITU KYPSENNYS  tai vastaavaa arvoa.
2. Selaa arvoja, kunnes valitaan haluttu kypsennyksen päättymisaika.

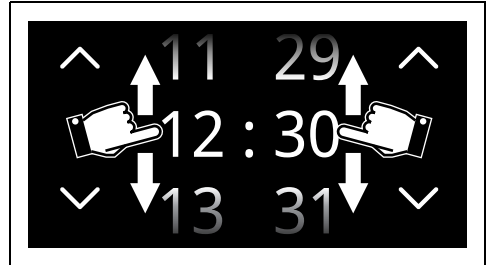

Tuntien ja minuuttien arvot voidaan valita erikseen.

3. Kosketa näppäintä VAHVISTA  valitun kypsennyksen päättymisajan vahvistamiseksi.

Kypsennyksen päättyminen

Kypsennyksen lopussa näytölle ilmestyy teksti "Toiminto päättynyt" ja kuuluu lyhyt äänimerkki, joka voidaan kytkeä pois päältä koskettamalla mitä tahansa näytön kohtaa tai avaamalla luukku.



- Kosketa näppäintä HOME  poistuaksesi toiminnosta.

Perinteisten paistotoimintojen lista



Joissakin malleissa ei välttämättä ole kaikkia toimintoja.

STAATTINEN



Perinteinen kypsennys, joka sopii yhden ruoan valmistamiseen kerrallaan. Ihanteellinen paistien, rasvaisen lihan, leivän, piirakoiden kypsennykseen.

KIERTOILMA



Tehokas tasainen kypsennys. Ihanteellinen pikkuleipien ja kakkujen paistamiseen ja useammalla tasolla tapahtuvaan kypsentämiseen.

LÄMMIN KIERTOILMA



Lämpö jakautuu nopeasti ja tasaisesti. Sopii kaikille ruokalajeille, ihanteellinen kypsennettäessä useammalla tasolla sekoittamatta hajuja ja makuja.

TURBO



Mahdollistaa nopean kypsentämisen useammalla tasolla aromeja sekoittamatta. Ihanteellinen suurikokoisille ruoille tai ruoille, jotka vaativat tehokasta kypsennystä.

GRILLI



Mahdollistaa erinomaiset grillaus- ja gratinointitulokset. Käytettäessä kypsennyksen loppuvaiheessa antaa ruoalle tasaisen ruskistuksen.

KIERTOILMAGRILLI



Sallii optimaalisen grillauksen myös paksummille lihapalasilte. Ihanteellinen suurille lihapaloille.

PERUSTILA



Lämpö tulee vain alhaalta sisätilassa. Ihanteellinen makeille tai suolaisille piirakoille, pizzalle ja kakuille.

LÄMMIN PERUSKIERTOILMA



Sen avulla voit kypsentää nopeasti jo kypsä ruokia pinnaltaan, mutta ei sisältä. Sopii hyvin piirakoille tai mille tahansa ruokalajelle.

PIZZA



Erityistoiminto pizzan paistoa varten. Ihanteellinen ei pelkästään pizzoille vaan myös kekseille ja leivoksille.

ECO



Tämä toiminto soveltuu erinomaisesti yhdellä tasolla suoritettavaan kypsennykseen alhaisella energiankulutuksella. Sitä suositellaan kaiken tyyppisille ruokalajeille, lukuun ottamatta sellaisia, joista syntyy suuri määrä kosteutta (esimerkiksi vihannekset). Maksimaalisen energiansäästön saamiseksi ja paistoaikojen lyhentämiseksi, aseta elintarvikkeet uuniin äläkä esilämmitä uunitilaa.



Vältä uuninluukun avaamista paiston aikana ECO-toiminnolla.



ECO-toiminnossa kypsennysajat (ja mahdollinen esilämmitys) ovat pidempiä ja ne voivat riippua uuniin asetettujen ruokien määrästä.



ECO-toiminto on hellävarainen paistotoiminto ja sitä suositellaan kypsennyksille, jotka eivät vaadi lämpötilaa yli 210 °C. Korkeammassa lämpötilassa kypsentämistä varten on suositeltavaa valita toinen toiminto.





Minuuttiajastin



Tämä toiminto ei keskeytä käynnissä olevaa toimintoa, vaan se käynnistää vain äänimerkin.



Ajastimen kesto voidaan asettaa välillä 1 minuutti - 12 tuntia 59 minuuttia.

1. Kosketa näppäintä AJASTIN  (se sijaitsee alemmalla alueella ) siirtyäksesi ajastimen valikkoon. On mahdollista asettaa enintään 3 minuuttiajastinta:
2. Kosketa sitä AJASTIN-näppäintä  -  -  jota aiotaan käyttää.

3. Selaa arvoja, kunnes valitaan haluttu kesto.

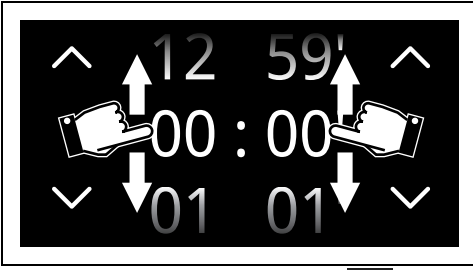

4. Kosketa näppäintä VAHVISTA  valitun kestoajan vahvistamiseksi.



Alemmalla alueella **3** näkyy näppäin ROSKAKORI , joka on hyödyllinen valitun ajastimen poistamiseksi.

5. Toista toimenpide kaikille muille ajastimille, joita aiotaan käyttää.

6. Lopuksi kosketa uudelleen näppäintä VAHVISTA  valittujen ajastimien vahvistamiseksi.



Peruuta toimenpide koskettamalla näppäintä PALUU .



Minuuttiajastimien poistamiseksi laskuri on palautettava noltaan.



Kun ajastin on aktiivinen, ei ole mahdollista sammuttaa näyttöä ON-OFF-näppäimellä .

Seuraavalla näytöllä palava näppäin AJASTIN



osoittaa, että yksi tai useampia minuuttiajastimia on aktivoitu.

7. Odota, että äänimerkki ilmoittaa käyttäjälle ajan päättymisestä.

Lämpötila-anturin käyttö (vain joissakin malleissa)



Katso Turvallisuuteen liittyvät yleiset varoitukset.

Lämpötila-anturin avulla voidaan kypsentää tarkkaan paistit, kyljyspaistit sekä erilaiset ja erikokoiset liharuoat. Anturin avulla ruoka voidaan kypsentää täydellisesti ruoan sisälämpötilaa valvomalla. Ruoan sisälämpötila

mitataan kärjen sisällä olevalla anturilla.



Älä asenna mahdollisia teleskooppiohjaimia neljännelle tasolle alhaalta, koska ne estävät pääsyn lämpötila-anturin sivulla olevaan liitäntään.

Anturin oikea käyttö

1. Aseta ruoka pellille.
2. Työnnä anturin kärki ruokaan uunin ulkopuolella.
3. Ihanteellisen tuloksen saamiseksi varmista, että lämpötila-anturi on asetettu ruoan paksuimpaan kohtaan, poikkeaisuunnassa ja vähintään 3/4 sen pituudesta, mutta siten että se ei kuitenkaan kosketa alla olevaa peltiä eikä tule ulos itse ruoasta.

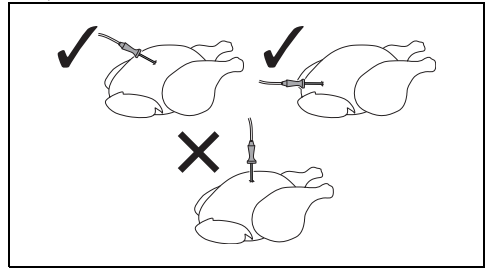

4. Lämpötila-anturissa olevat 3 lovea on työnnettävä ruokaan.

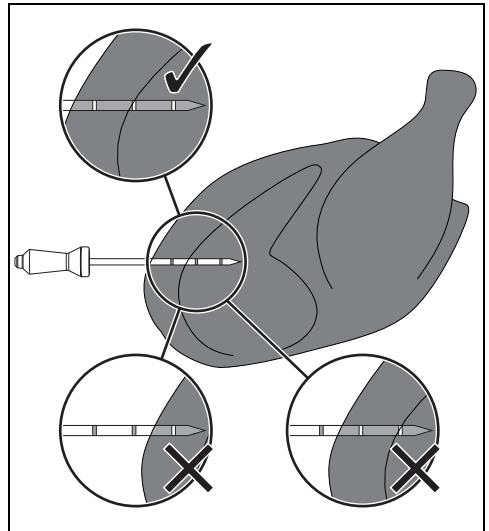

Ruoan sisälämpötilan tarkkaa mittaamista varten lämpötila-anturi ei saa koskettaa luita tai rasvaisia osia.





Suosittelava uunin minimilämpötila anturikypsennyksiä varten on 120 °C, paitsi alhaisessa lämpötilassa tapahtuvia kypsennyksiä varten.



Jos anturi ei mittaa oikein ruoan lämpötilaa, näyttöön ilmestyy kaksi virheviestiä (vahvistettava), jonka jälkeen laite jatkaa automaattisesti ajastettua kypsennystä.

Kypsennyksen asettaminen lämpötila-anturin kanssa

1. Valitse kypsennystoiminto.
2. Kosketa näppäintä LÄMPÖTILA  tai vastaavaa arvoa.
3. Selaa arvoja, kunnes valitaan haluttu kypsennyslämpötila.
4. Kosketa näppäintä VAHVISTA .
5. Kosketa näppäintä ANTURI , joka sijaitsee alemmalla alueella **3**.
6. Selaa tavoitelämpötilan arvoja, kunnes valitaan haluttu lämpötila.

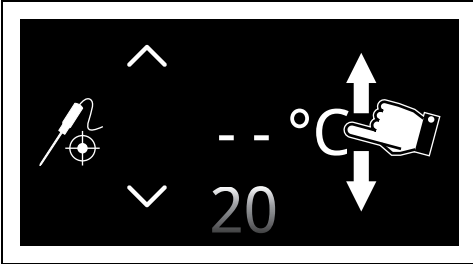

Valittavissa oleva lämpötila on välillä 20 °C minimilämpötila ja 90 °C maksimilämpötila.



Jos uunin lämpötila asetetaan liian alhaiseen arvoon, laite asettaa automaattisesti tarvittavan minimilämpötilan, jotta saavutetaan valittu tavoitelämpötila.



Parhaan tuloksen saamiseksi, on suositeltavaa asettaa kypsennyslämpötila tavoitelämpötilaa korkeammaksi.

7. Kosketa näppäintä VAHVISTA  anturin valitun lämpötilan vahvistamiseksi.

Näytölle ilmestyy ilmoitus, joka osoittaa anturin asettamista asianmukaiseen aukkoon ja ruokaan.

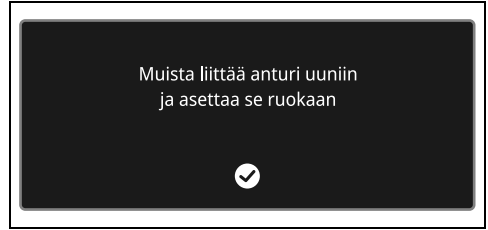

8. Kosketa näppäintä VAHVISTA .

Kypsennys Δt



Laite asettaa automaattisesti uunin lämpötilan esimääritettyyn lämpötilaan (nimitys Δt), joka on korkeampi kuin anturin havaitsema sisälämpötila. Kun anturi havaitsee yhden asteen enemmän sisällä, laite lisää automaattisesti yhden asteen sen sisälämpötilaa. Laitteella voi valita kolmen eri kypsennystilaa (hidas, keskitasoinen, nopea) sekä sille voidaan asettaa mikä tahansa sisälämpötila. Teknologinen paketti, jonka avulla saadaan pehmeitä, mehukkaita, terveellisiä ja korkealaatuisia tuotteita.

Tämä vaihtoehto asettaa automaattisesti ihanteellisen lämpötilan uunin sisälle käyttäjän asettaman tavoitelämpötilan mukaan.

1. Kun on asetettu haluttu tavoitelämpötila, paina näppäintä Δt (se sijaitsee alaoikealla alueella **3**).
2. Valitse lämpötilaeron arvo.



Δt hidas

Aseta vähäisin ero anturin lämpötilan ja uunin lämpötilan välille. Siten saadaan pidempi kypsennys.

keskitasoinen

Aseta keskimääräinen ero anturin lämpötilan ja uunin lämpötilan välille. Siten saadaan keskimääräisen kypsennysaika.

nopea

Aseta suurin ero anturin lämpötilan ja uunin lämpötilan välille. Siten saadaan lyhyempi kypsennys.

3. Kosketa näppäintä VAHVISTA  anturin valitun lämpötilan vahvistamiseksi.



Poista kypsennys  painamalla näppäintä .

Esilämmityksellä:

1. Kosketa näppäintä KÄYNNISTÄ  esijäähdytysvaiheen aloittamiseksi.

Esilämmityksen lopussa kuuluu äänimerkki ja näytölle ilmestyy ilmoitus siitä, että kypsennettävä ruoka voidaan asettaa uunitilaan.



2. Työnnä anturin kärki kypsennettävään ruokaan.



Optimaalista tulosta varten on varmistettava, että lämpötila-anturin metalliosa on työnnetty poikittaisesti ja lähes kokonaan ruokalajin sisälle, mutta niin ettei se kosketa alla olevaa vuokaa.

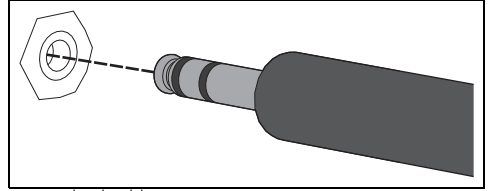

3. Avaa laitteen luukku.
4. Laita asianmukaisille kannattimille vuoka, jossa on kypsennettävä ruoka.

5. Aseta lämpötila-anturin jakkiliitin sivulla olevaan liitäntään käyttämällä itse anturia suojakannen avaamiseen.



6. Sulje luukku.
7. Kosketa näppäintä VAHVISTA  aloittaaksesi kypsennys lämpötila-anturin kanssa.

Ilman esilämmitystä:

1. Kosketa näppäintä ESILÄMMITYS  esilämmitysvaiheen käytöstä poistamiseksi.
2. Avaa laitteen luukku.
3. Laita asianmukaisille kannattimille vuoka, jossa on kypsennettävä ruoka.
4. Aseta lämpötila-anturin jakkiliitin sivulla olevaan liitäntään käyttämällä itse anturia suojakannen avaamiseen.
5. Sulje luukku.
6. Kosketa näppäintä KÄYNNISTÄ  aloittaaksesi kypsennys lämpötila-anturin kanssa.

Kypsennyksen päättäminen lämpötila-anturilla

Kun Nykyinen lämpötila saavuttaa käyttäjän asettaman Tavoitelämpötilan, kypsennys päättyy.

Lämmityselementit kytketään pois päältä ja sarja äänimerkkejä kuuluu.

1. Aukaise luukku.
2. Ota anturi pois ruoasta ja liitännästä.
3. Ota vuoka pois uunitilasta.
4. Varmista, että suojakansi on kunnolla kiinni.
5. Sulje luukku.

Mikroaaltokypsennys



Tunkeutumalla suoraan ruokaan, mikroaaltojen ansiosta on mahdollista kypsentää ruokaa lyhyessä ajassa säästämällä huomattavasti energiaa. Soveltuvat kypsennykseen ilman rasvoja ja lisäksi ne sopivat hyvin ruoan sulatukseen ja lämmittämiseen säilyttäen muuttumattomana sekä alkuperäisen olomuodon että aromin.



Mikroaaltojen käytön aikana, ruokaa (tai sen astiaa) ei saa asettaa kypsennystilan pohjalle. Käytä toimitettuja lisävarusteita, jotka on asetettu käytettävän reseptin ehdottamille tasoille.

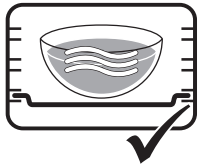
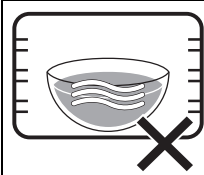

ÄLÄ KÄYTÄ ASTIOITA/ LISÄVARUSTEITA (pellit, lasivuoka ym.) ASETTAMALLA NE SUORAAN KYPSENNYSTILAN POHJALLE.

1. Aukaise luukku.
2. Aseta ruoka uunitilan sisälle.



Jos kypsennetään pelkästään mikroaaltouunilla, laite ei suorita esilämmitysvaihetta. Ruoka voidaan asettaa uunitilaan heti.

3. Sulje luukku
4. Kosketa "päävalikossa" näppäintä

KYPSENNYS



5. Kosketa näppäintä MIKROAALTOKYPSENNYKSEN VALIKKO



6. Valitse toiminto MIKROAALLOT siirtäksesi vastaavan kypsennyksen näyttöön.



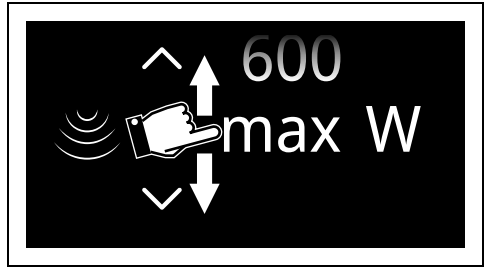

7. Kosketa näppäintä MIKROAALTOJEN TEHO  tai vastaavaa arvoa.

8. Selaa arvoja, kunnes valitaan haluttu mikroaaltojen voimakkuus.





Mikroaaltojen voimakkuus vaihtelee välillä 100 W - 600 W tai MAX.

9. Kosketa näppäintä VAHVISTA  (se sijaitsee alaoikealla alueella **3**) valitun mikroaaltojen voimakkuuden vahvistamiseksi.

10. Kosketa näppäintä KYPSENNYSAIKA  tai vastaavaa arvoa.

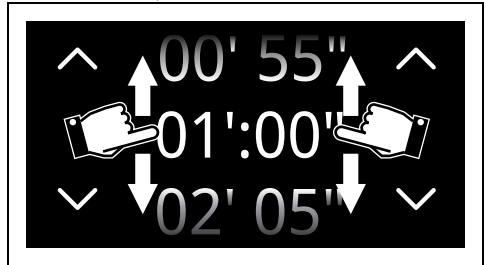
11. Selaa arvoja, kunnes valitaan haluttu kesto.



12. Kosketa näppäintä VAHVISTA  valitun kypsennysajan vahvistamiseksi.



Minuuttien ja sekuntien arvot voidaan valita erikseen.



Mikroaaltokypsennyksen kesto voidaan asettaa välillä 5 sekuntia - 29 minuuttia 55 sekuntia.

13. Kosketa näppäintä KÄYNNISTÄ  (se sijaitsee alaoikealla alueella **3**) mikroaaltokypsennyksen aloittamiseksi.



Jokainen luukun aukaisu pysäyttää käynnissä olevan toiminnon. Jatka kypsennystä sulkemalla luukku ja vahvistamalla.

Kypsennyksen päättyminen

Kypsennyksen lopussa näytölle ilmestyy teksti "Toiminto päättynyt" ja kuuluu lyhyt äänimerkki, joka voidaan kytkeä pois päältä koskettamalla mitä tahansa näytön kohtaa tai avaamalla luukku.



- Kosketa näppäintä HOME  poistuaksesi toiminnosta.

Mikroaaltojen teho





Seuraavassa annetaan valittavat tehot:

Teho (W)	Käyttötarkoitus
100	
200	Ruokien sulatus
300	
400	
500	Kevyet kypsennykset
600	Ruokien lämmitys ja kypsennys
maks.	Nesteiden kuumennukseen

Yhdistelmäkypsennys mikroaaltojen kanssa





Yhdistelmäkypsennys vastaa perinteistä kypsennystä mikroaaltokypsennykseen yhdistettynä. Nämä toiminnot osoitetaan syttyvillä mikroaaltotoiminnon kuvakkeella ja perinteisen toiminnon symbolilla.

1. Kosketa "päävalikossa" näppäintä KYPSENNYS .
2. Kosketa näppäintä MIKROAALTOKYPSENNYKSEN VALIKKO .
3. Valitse jokin yhdistelmätoiminto (esimerkiksi MIKROAALLOT JA LÄMMIN KIERTOILMA. ) siirtyäksesi vastaavan kypsennyksen näyttöön.
4. Kosketa näppäintä LÄMPÖTILA  tai vastaavaa arvoa.

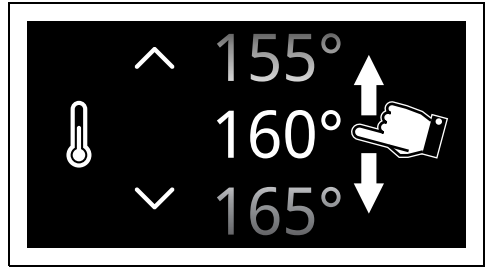

5. Selaa arvoja, kunnes valitaan haluttu kypsennyslämpötila.

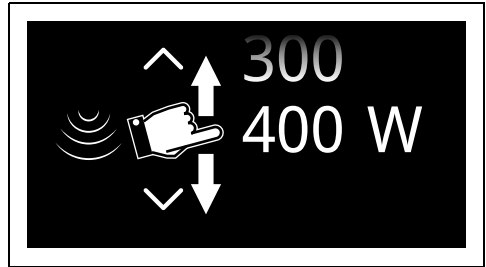

6. Kosketa näppäintä VAHVISTA  (se sijaitsee alaoikealla alueella **3**) valitun kypsennyslämpötilan vahvistamiseksi.
7. Kosketa näppäintä MIKROAALTOJEN TEHO  tai vastaavaa arvoa.
8. Selaa arvoja, kunnes valitaan haluttu mikroaaltojen voimakkuus.



 Mikroaaltojen voimakkuus vaihtelee välillä 100 W - 400 W.

9. Kosketa näppäintä VAHVISTA  mikroaaltojen valitun voimakkuuden vahvistamiseksi.
10. Kosketa näppäintä KYPSENNYSAIKA  tai vastaavaa arvoa.

11. Selaa arvoja, kunnes valitaan haluttu kesto.

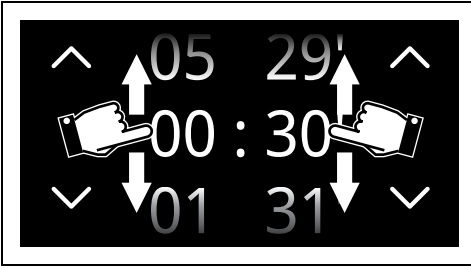



Tuntien ja minuuttien arvot voidaan valita erikseen.



Mikroaaltoyhdistelmäkypsennyksen kesto vaihtelee välillä 1 minuutti - 5 tuntia 59 minuuttia.

12. Kosketa näppäintä VAHVISTA  valitun kypsennysajan vahvistamiseksi.

13. Kosketa näppäintä KÄYNNISTÄ  (se sijaitsee alaoikealla alueella ) mikroaaltoyhdistelmäkypsennyksen aloittamiseksi.

Esilämmitysvaihe

Kypsennystä edeltää esilämmitysvaihe, jonka ansiosta laite saavuttaa kypsennyslämpötilan nopeammin.

Tämän vaiheen merkinä on lämpötilan tason asteittainen saavuttaminen.



Ellei reseptissä ole toisin osoitettu, älä laita ruokaa uuniin sen vaiheen aikana, jolloin lämpötilaa saavutetaan.



On mahdollista ohittaa esilämmitysvaihe koskettamalla vastaavaa näppäintä .

Esilämmityksen lopussa kuuluu äänimerkki ja näytölle ilmestyy ilmoitus siitä, että kypsennettävä ruoka voidaan asettaa

uuniin.



Paistovaihe

1. Avaa luukku
2. Aseta kypsennettävä ruoka kypsennystilan sisälle.
3. Sulje luukku.
4. Kosketa näppäintä VAHVISTA  paiston alkamiseksi.

Tämä vaihe osoitetaan kypsennystason asteittaisella nousulla.



Kypsennyksen päätyminen

Kypsennyksen lopussa näytölle ilmestyy teksti "Toiminto päättynyt" ja kuuluu lyhyt äänimerkki, joka voidaan kytkeä pois päältä koskettamalla mitä tahansa näytön kohtaa tai avaamalla luukku.



- Kosketa näppäintä HOME  poistuaksesi toiminnosta.

Mikroaaltoyhdistelmätoimintojen luettelo

MIKROAALLOT KIERTOILMALLA



Puhaltimen toiminta perinteiseen kypsennykseen yhdistettynä takaa tasaisen kypsennystuloksen myös monimutkaisten reseptien valmistuksessa. Mikroaltojen ansiosta ruokien sisäosat voidaan kypsentää nopeasti.

MIKROAALLOT JA LÄMMIN KIERTOILMA



Yhdistelmäkypsennystä varten kiertävällä lämmöllä, joka kypsentää lyhyessä ajassa ruoan kuuman ilman kierron ja mikroaltojen ansiosta.

MIKROAALTOGRILLI



Grillin käyttö ruskistaa ruoan pinnan. Mikroaaltojen ansiosta ruokien sisäosat voidaan kypsentää nopeasti.

MIKROAALLOT + LÄMMIN PERUSKIERTOILMA



Voimakasta lämpöä vahvistetaan mikroaalloilla, jotka nopeuttavat kypsennystä säilyttäen ruuat pehmeinä ja mehukkaina.

Höyrykypsennys



Jos kypsennystoiminto on suoritettu yli 100 °C lämpötilassa, odota uuniitan jäähtymistä höyrykypsennyksen suorittamiseksi.

1. Kosketa "päävalikossa" näppäintä



KYPSENNYS



2. Kosketa näppäintä

HÖYRYKYPSENNYSVALIKKO



3. Valitse toiminto HÖYRY  siirtyäksesi vastaavan kypsennyksen näyttöön.
4. Kosketa näppäintä LÄMPÖTILA  tai vastaavaa arvoa.
5. Selaa arvoja, kunnes valitaan haluttu kypsennyslämpötila.

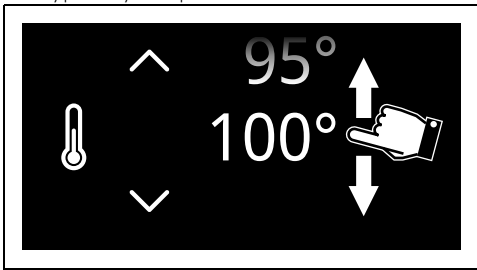

Höyrykypsennyksen lämpötila vaihtelee vähimmäisarvosta 30 °C (90 °F) enimmäisarvoon 100 °C (210 °F)

6. Kosketa näppäintä VAHVISTA  (se sijaitsee alaoikealla alueella **3**) valitun kypsennyslämpötilan vahvistamiseksi.

7. Kosketa näppäintä KYPSENNYSAIKA  tai vastaavaa arvoa.
8. Selaa arvoja, kunnes valitaan haluttu kesto.

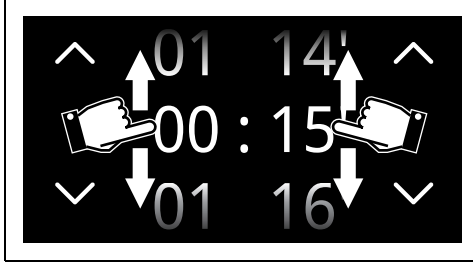



Minuuttien ja sekuntien arvot voidaan valita erikseen.



Höyrykypsennyksen kesto vaihtelee välillä 1 minuutti - 1 tuntia 59 minuuttia.



Kestoajan alla näkyy ennakoitu kypsennyksen päättymisaika, johon sisältyy jo esilämmitykseen tarvittavat minuutit.

9. Kosketa näppäintä VAHVISTA  valitun kypsennysajan vahvistamiseksi.
10. Kosketa näppäintä KÄYNNISTÄ  (se sijaitsee alaoikealla alueella **3**) säiliön täyttöproseduurin aloittamiseksi.

Säiliön täyttö



Käytä raikasta vähäkalkista hanavettä, pehmennettä vettä tai hiilihapotonta mineraalivettä.





Älä käytä tislattua vettä tai hanavettä, jonka klooripitoisuus on korkea (> 40 mg/l), tai muita nesteitä.

1. Täytä kannu tai astia riittävällä määrällä vettä koko kypsennyksen kestoajaa varten.
 2. Avaa laitteen luukku.
 3. Aseta kannu (tai astia) avatun luukun päälle.
-  Kannun (tai astian) ja veden kokonaispainon on oltava alle 5 kg.
4. Poista täyttösuihin paikaltaan.
 - Poista täyttösuihin painamalla itse suittimen etuosaan, kunnes painetaan jousi kasaan ja

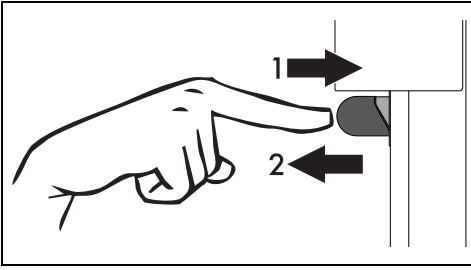
vapauta sitten.



tai

- Kosketa näppäintä SUUTIN  näytöllä (se sijaitsee alemmalla alueella ).



Ole tarkka, että säilytät riittävän etäisyyden suuttimen roiskeiden välttämiseksi.

5. Upota sen pää kannun (tai astian) pohjalle.

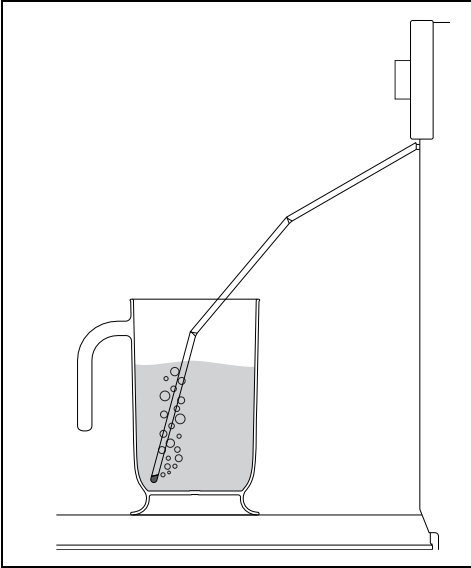

6. Kosketa näppäintä KÄYNNISTÄ  aloittaaksesi veden syötön laitteen säiliöön.



Laitte lisää automaattisesti tarvittavan määrän vettä kypsennystä varten kypsennysajan mukaan.



Jos vesi puuttuu, laite pysäyttää automaattisesti meneillään olevan kypsennyksen, äänimerkki kytketty päälle ja näytölle ilmestyy säiliön täyttövaatimus.

7. Lopuksi ravistele täyttösuutinta poistaaksesi mahdolliset vesijäämät.

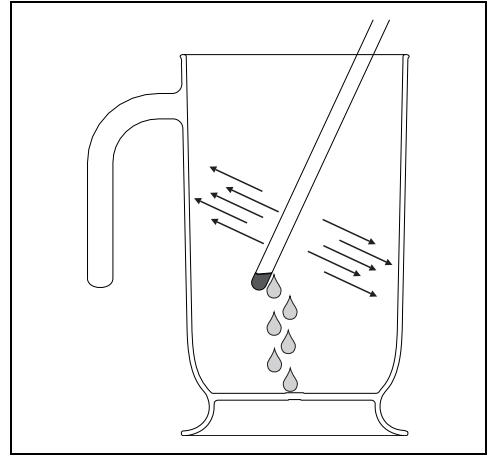

8. Aseta täyttösuutin omalle paikalleen.

9. Poista kannu (tai astia).

10. Sulje luukku.



Kun luukku suljetaan, automaattinen järjestelmä imee täyttösuuttimeen mahdollisesti jääneen vesijäämän veden tippumisen estämiseksi. Kiehuntaan kuuluva ääni voi kuulua, joka on täysin normaalia.

11. Kosketa näppäintä VAHVISTA  säiliön täytön päättymisen vahvistamiseksi.

Laitte käynnistää toiminnon asetetuilla parametreilla.



Joka kerta kun luukku avataan, käynnissä oleva toiminto pysähtyy ja se jatkuu sitten automaattisesti, kun luukku suljetaan.

Esilämmitysvaihe

Kypsennystä edeltää esilämmitysvaihe, jonka ansiosta laite saavuttaa kypsennyslämpötilan nopeammin.

Tämän vaiheen merkinä on lämpötilan tason asteittainen saavuttaminen.



Ellei reseptissä ole toisin osoitettu, älä laita ruokaa uuniin sen vaiheen aikana, jolloin lämpötilaa saavutetaan.



On mahdollista ohittaa esilämmitysvaihe koskettamalla vastaavaa näppäintä .

Esilämmityksen lopussa kuuluu äänimerkki ja näytölle ilmestyy ilmoitus siitä, että kypsennettävä ruoka voidaan asettaa uuniin.



Avaa luukku

1. Avaa luukku
2. Aseta kypsennettävä ruoka kypsennystilan sisälle.
3. Sulje luukku.
4. Kosketa näppäintä VAHVISTA  paiston alkamiseksi.

Tämä vaihe osoitetaan kypsennystason asteittaisella nousulla.



Kypsennyksen päättyminen

Kypsennyksen lopussa näytölle ilmestyy teksti "Toiminto päättynyt" ja kuuluu lyhyt äänimerkki, joka voidaan kytkeä pois päältä koskettamalla mitä tahansa näytön kohtaa tai avaamalla luukku.



- Kosketa näppäintä HOME  poistuaksesi toiminnosta.

Säiliön tyhjennys



Ennen säiliön tyhjännystä on odotettava, että uuni jäähtyy jättämällä luukku auki. Jotta olet varma, ettei säiliöön jäänyt vesi ole liian kuumaa, odota vähintään 40 minuuttia.



Suorita tyhjennys jokaisen kypsennyksen lopussa, jotta vältetään käyttämättömän veden jääminen säiliön sisälle.



Pitkän käyttämättömän jakson jälkeen suositellaan suorittamaan säiliön täyttö- ja tyhjennysjakso, jotta huuhdellaan höyrypiiri.

1. Asetu laitteen sivulle ja avaa luukku pari senttiä muutamien sekunnin ajaksi, jotta päästetään liiallinen höyry ulos.
2. Avaa luukku kokonaan ja ota ruoka pois uunitilasta erittäin varovaisesti.
3. Aseta kannu tai astia avatun luukun päälle.
4. Poista täyttösuiutin paikaltaan.
5. Kosketa näppäintä KÄYNNISTÄ  aloittaaksesi veden tyhjentämisen kannuun (tai astiaan).

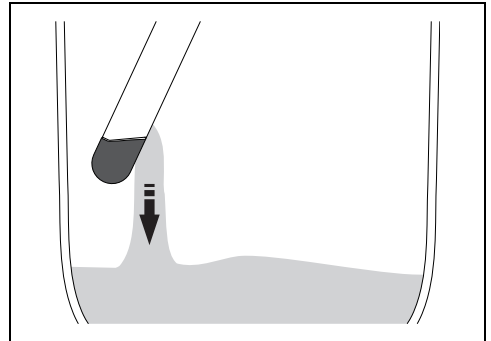

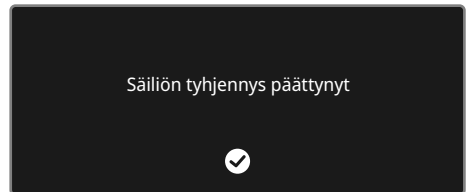

Näyttö osoittaa lopussa jäännösveden poistomenetelmän päättymistä.



6. Kosketa näppäintä VAHVISTA .

- Ravistele täyttösuutinta poistaaksesi mahdolliset vesijäämät.
- Aseta täyttösuutin omalle paikalleen.
- Poista kannu (tai astia).
- Poista lauhdevesi uunitilan pohjalta, seiniltä, luukussa olevasta lasista ja luukun tippa-alustasta sekä laitteen etuosasta sienen avulla.

 Varoitus: vesi voi olla erittäin kuumaa.

 Tyhjennettyä vettä ei saa käyttää muita kypsennyksiä varten.

Höyryn kanssa yhdistetyt kypsennykset

- Kosketa "päävalikossa" näppäintä

KYPSENNYS 

- Kosketa näppäintä

HÖYRYKYSENNYSVALIKKO 



- Valitse jokin yhdistelmätoiminto (esimerkiksi

HÖYRY KIERTOILMA. ) siirtyäksesi vastaavan kypsennyksen näyttöön.

- Kosketa näppäintä LÄMPÖTILA  tai vastaavaa arvoa.

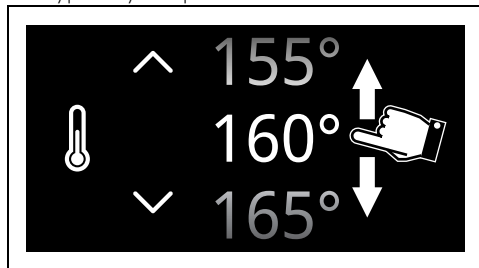
- Selaa arvoja, kunnes valitaan haluttu kypsennyslämpötila.





- Kosketa näppäintä VAHVISTA  (se sijaitsee alaoikealla alueella ) valitun kypsennyslämpötilan vahvistamiseksi.

- Kosketa näppäintä HÖYRYPROSENTTI  tai vastaavaa arvoa.

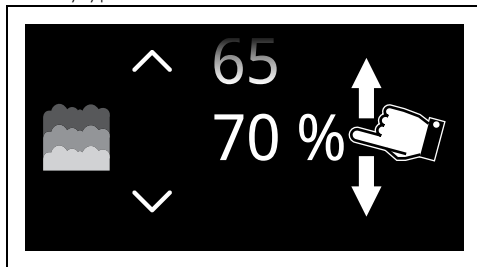
- Selaa arvoja, kunnes valitaan haluttu höyryprosentti.





 25% - Kakut ja leipä
30% - Ankka
40% - Nauta, vasikka ja karitsa
50% - Kana
70% - Kokonainen kala

- Kosketa näppäintä VAHVISTA  valitun höyryprosentin vahvistamiseksi.

- Kosketa näppäintä KYSENNYSAIKA  tai vastaavaa arvoa.

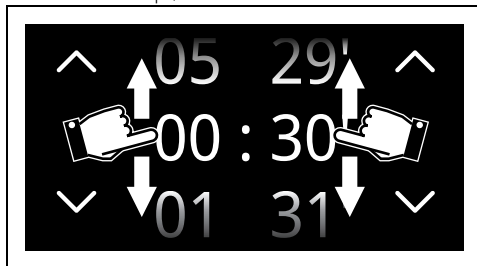
- Selaa arvoja, kunnes valitaan haluttu kesto.





 Tuntien ja minuuttien arvot voidaan valita erikseen.

 Höyry-yhdistelmäkyseennyksen kesto vaihtelee välillä 1 minuutti - 12 tuntia 59 minuuttia.

 Kestoajan alla näkyy ennakoitu kypsennyksen päättymisaika, johon sisältyy jo esilämmitykseen tarvittavat minuutit.

- Kosketa näppäintä VAHVISTA  valitun kypsennysajan vahvistamiseksi.

- Kosketa näppäintä KÄYNNISTÄ  (se sijaitsee alaoikealla alueella ) säiliön täyttöproseduurin aloittamiseksi.

14. Jatka säiliön täyttöön kuten osoitettiin aiemmin.

Esilämmitys vaihe

Kypsennystä edeltää esilämmitys vaihe, jonka ansiosta laite saavuttaa kypsennyslämpötilan nopeammin.

Tämän vaiheen merkinä on lämpötilan tason asteittainen saavuttaminen.



Ellei reseptissä ole toisin osoitettu, älä laita ruokaa uuniin sen vaiheen aikana, jolloin lämpötilaa saavutetaan.



On mahdollista ohittaa esilämmitys vaihe koskettamalla vastaavaa näppäintä .

Esilämmityksen lopussa kuuluu äänimerkki ja näytölle ilmestyy ilmoitus siitä, että kypsennettävä ruoka voidaan asettaa uunitilaan.



Paistovaihe

1. Avaa luukku
2. Aseta kypsennettävä ruoka kypsennystilan sisälle.
3. Sulje luukku.
4. Kosketa näppäintä VAHVISTA  paiston alkamiseksi.

Tämä vaihe osoitetaan kypsennystason asteittaisella nousulla.



Kypsennyksen päätyminen

Kypsennyksen lopussa näytölle ilmestyy teksti "Toiminto päättynyt" ja kuuluu lyhyt äänimerkki, joka voidaan kytkeä pois päältä koskettamalla mitä tahansa näytön kohtaa tai avaamalla

luukku.



- Kosketa näppäintä HOME  poistuaksesi toiminnosta.
5. Jatka säiliön tyhjennykseen kuten osoitettiin aiemmin.

Kuivaus höyrytoimintojen jälkeen

Höyryn kanssa kypsennys saa aikaan kosteutta kypsennystilan sisällä. Tämä on täysin normaalia, eikä se vaaranna laitteen hyvää toimintaa.

Jokaisen kypsennyksen lopussa:

1. anna laitteen jäähtyä,
2. kuivaa huolellisesti kypsennystila ja käytetyt lisävarusteet pehmeällä liinalla tai talouspaperilla,
3. jätä luukku auki tarvittavaksi ajaksi, jotta kypsennystila kuivuu täydellisesti.

Höyry-yhdistelmätoimintojen luettelo

HÖYRYKIERTOILMA



Tehokas tasainen kypsennys. Höyryn lisääminen sallii säilyttää paremmin ruokien organoleptiset ominaisuudet. Ihanteellinen vasikanpaistin, ankkapaistin ja koko kalan kypsennyksessä.

LÄMMIN KIERTOILMA HÖYRYLLÄ



Höyryn lisääminen lämpimällä kiertoilmalla tapahtuvaan kypsennykseen sallii säilyttää paremmin ruokien organoleptiset ominaisuudet. Ihanteellinen valmistettaessa paisteja, kanaa ja muita uunissa kypsennettäviä ruokia kuten nostatetut leivonnaiset ja leipä.

LÄMMIN KIERTOILMA PERUSHÖYRYLLÄ



Sen avulla voit saattaa loppuun nopeasti pinnaltaan jo kypsien, mutta sisältä vielä kypsennystä tarvitsevien ruokien valmistuksen.

Neuvoja höyrykypsennykseen

- **Pasta ja riisi:** kun 100 °C lämpötila on saavutettu, kypsennysaika vastaa keittotasolla käytettävää kypsennysaikaa. Laita pasta tai riisi metallipellille ja peitä noin 1 cm:llä vettä. Ihanteellisen tuloksen

saamiseksi riisin kypsennyksen aikana, laita kansi astian päälle tai peitä alumiinifoliolla. Tämä menetelmä estää riisiä absorboimasta kaikkea vettä ja se voidaan näin tarjoilla suoraan pöytään.

- **Kananmunat:** voivat olla **kovaksi keitettyjä, munakokkelia** tai **uppomunia** käyttämällä höyrytoimintoa 100 °C:ssa. Saadaksesi täydelliset **kovaksi keitettyt munat**, laita ne rei'itetuille pellille ja kypsennä niitä 4-6 minuuttia saadaksesi niistä pehmeät ja 8-10 minuuttia saadaksesi niistä kovat.
Munakokkelia varten, laita vatkatut munat metallipellille yhdessä maidon, voin ja mausteiden kanssa. Peitä alumiinifoliolla. Sekoita haarukalla parin minuutin välein.
Uppomunia varten, kaada kiehuva vettä metallipellille yhdessä tilkka eikkaa ja kypsennä höyryssä noin 4-5 minuutin ajan.
- **Vihannekset:** ovat täydellisiä kun ne kypsennetään höyryllä. Ne säilyttävät värinsä, makunsa ja ravintosisältönsä. Kypsennä paksuja vihanneksia, kuten perunat, nauriit ja palsternakka 100 °C saman verran kun niitä kypsennetään keittotasolla. Kypsennä parsakaalia 6 minuuttia saadaksesi siitä kovaa tai korkeintaan 10 saadaksesi siitä pehmeää.
- **Kala:** koska kala vahingoittuu rakenteeltaan helposti, sille ihanteellinen kypsennystapa on höyrykypsennys. Rasvaisia kaloja varten, kuten lohi tai kirjolohi, kypsennä 100 °C noin 5 minuutin ajan. Vähärasvaisia kaloja varten, kuten turso ja kolja, kypsennä 80 °C noin 5 minuutin ajan. Useiden samanaikaisten kypsennysten tapauksessa, kaikki kalat on kypsennettävä uunin alemmalle tasolle asetetulla rei'itetyllä pellillä, jotta kalan nesteet eivät tipu muiden ruokien päälle.
- **Liha:** vuoka ja curry ovat täydellisiä höyrykypsennystä varten. Valmistele vuoka normaalin uunikypsennyksen tapaan. Laita se metallipellille; peitä alumiinifoliolla ja, lihan koon mukaan, kypsennä 45 minuutista 3 tuntiin.
- **Vihanneskeitot:** höyrykypsennys takaa erinomaisen maun ja vähäisen valvonnan, sillä nesteet eivät tule ulos. Sopivan paksuista vihanneskeittoa varten, kypsennä ensin vihannekset, lisää sitten lientä ja kypsennä höyryssä 100 °C:ssa. Höyrykypsennys on ihanteellinen myös kun halutaan tehdä säilöjä.

- **Keitot:** ne valmistetaan yksinkertaisesti ja nopeasti. Laita keitto metallipellille, peitä kannella tai alumiinifoliolla ja kypsennä höyryssä 100 °C:ssa, yhtä kauan kuin mikroaaltouunissa tehtävä kypsennys. Kermamaisen tuloksen saamiseksi, sekoita kypsennyksen puoleksavälissä.
- **Lämmitetyt ruoat:** höyrytoiminto ei kuivaa ruoka-aineita ja voi parantaa niiden kosteustasoa. Ennakkoon valmistettu kotiruoka, joka on peitetty alumiinifoliolla, vaatii noin 10-12 minuutin kypsennysaikaa. Valmisruoat vaativat pakkauksessa osoitettuun nähden noin kaksinkertaista aikaa.
- **Sulatus:** höyrytoimintoa voidaan käyttää ruoka-aineiden sulattamiseen. Ajat vaihtelevat, mutta höyrysulatus vaatii noin puolet tarvittavasta ajasta suhteessa peitettymiin ruoka-aineisiin, joita sulatetaan keittiölämpötilassa.
- **Tomaattien ja paprikoiden kuorinta:** tämä toimenpide on erittäin yksinkertainen höyrykypsennystä käytettäessä. Leikkaa pieni risti tomaatin kuoreen veitsellä ja kypsennä höyryssä noin 1 minuutin ajan. Paprikoissa on kovempi kuori ja korkeintaan 4 minuuttia vaaditaan sen pehmentämiseksi kuorimista varten.
- **Suklaa:** voidaan sulattaa höyrytoiminnolla. Laita suklaa metallipellille, peitä alumiinifoliolla ja kypsennä höyryssä 1 minuutin ajan. Suklaan palaminen on hyvin harvinaista
- **Kuumat pyyhkeet:** hyödylliset kasvohoitoon, kuten ennen parranajoa tai ruokailun päätteeksi. Ne on helppo valmistaa höyrytoiminnon kautta. Kostuta pyyhe vedellä, kierrä se rullalle ja lämmitä höyryllä 1 minuutin ajan.

Neuvoja kypsennykseen

Yleisiä ohjeita

- Käytä kiertoilmatoimintoa saadaksesi tasaisen kypsennystuloksen kaikilla tasoilla.
- Kypsennysaika ei ole mahdollista lyhentää lisäämällä lämpötilaa (ruoka voi olla paistunut ulkoapäin mutta raakaa sisältä).

Neuvoja lihan paistamiseen

- Paistoajat vaihtelevat ruokien paksuuden ja laadun sekä käyttäjän makujen mukaan.
- Käytä paistien paistoajan mittaamisessa lihamittaria tai paina yksinkertaisesti lihan

pintaan lusikalla. Jos se on kiinteä, se on kypsää, muussa tapauksessa paistoa joudutaan jatkamaan vielä muutaman minuutin ajan.

Neuvoja grillaukseen ja kiertoimagrillaukseen

- Lihojen grillaaminen voidaan suorittaa sekä kylmässä että esilämmitetyssä uunissa. Esilämmitystä suositellaan jos paistovaiikutusta halutaan muuttaa.
- Kiertoimagrillauksessa on suositeltavaa esilämmittää uunitila ennen grillausta.
- Aseta ruoka grillin keskelle.
- Grillitoiminnossa on suositeltavaa asettaa lämpötila korkeimman arvon kohdalle, paiston optimoimiseksi.

Neuvoja leivonnaisten ja piparien paistamiseen

- Käytä mieluummin tummia metallisia vuokia, sillä ne absorboivat lämpöä paremmin.
- Lämpötila ja paistoaika riippuvat taikinan laadusta ja tiivyydestä.
- Tarkistaaksesi että leivonnainen on sisältä kypsää: paistoaajan päätyttyä, työnnä hammastikku leivonnaisen korkeimpaan kohtaan. Jos leivonnainen ei jää kiinni hammastikkuun, se on kypsä.
- Jos leivonnainen menee kasaan kun se poistetaan uunista, seuraavan paiston yhteydessä vähennä asetettua lämpötilaa noin 10°C ja valitse mahdollisesti pidempi paistoaika.

Neuvoja sulatukseen ja kohotukseen

- Aseta sulatettavat ruoat ilman pakkausta kannettomaan astiaan ja uunitilan ensimmäiselle tasolle.
- Vältä ruokien asettamista päällekkäin.
- Lihan sulattamiseksi käytä toiselle tasolle asetettavaa rutilää ja ensimmäiselle tasolle asetettavaa uunipeltiä. Tällä tavoin ruoka ei jää kosketuksiin sulatuksessa syntyvän nesteen kanssa.
- Herkimät osat voidaan peittää alumiinifoliolla.
- Hyvää kohotusta varten aseta uunitilan pohjalle vettä sisältävä astia.

Energian säästämiseksi

- Pysäytä kypsennys muutama minuutti ennen normaalisti tarvittavaa aikaa. Kypsennys jatkuu jäljelle jäävien minuuttien ajan sisälle kertyneellä lämmöllä.

- Vähennä luukun avaaminen minimiin, jotta vähennetään lämmön häviämistä.
- Pidä laitteen sisäosa aina puhtaana.

Sous Vide -kypsennys



SOUS VIDE

Höyrytoiminto ruokien täydellistä kypsennystä varten vakuuissa. Korostaa ruokien makua ja säilyttää niiden ulkonäön ja ravintoaineet ennallaan.



Pussin sisällä oleva elintarvike voidaan asettaa rei'itetyle uunipellille tai rutille, joka on sijoitettu ensimmäiselle tai toiselle tasolle.

Vakuumikypsennys (Sous Vide), joka suoritetaan höyryuunin avulla, on paras menetelmä elintarvikkeiden kypsentämiseen muuttamatta niiden ravintoaineita ja laatua. Kyseessä on lisäksi erittäin terveellinen ja luonnollinen ruokien kypsennystapa.

- Sous Vide -kypsennystekniikka sallii lämmön tehokkaan siirron höyrystä ruokaan välttämällä hapettumisesta ja ravintoaineiden haihtumisesta sekä kypsennyksen aikana syntyneestä kosteudesta johtuvan maun häviämisen.
- Sous Vide -kypsennys sallii lisäksi ruokien kypsennyksen paremman valvonnan perinteisiin menetelmiin nähden, takaamalla tasaisen kypsennystuloksen.
- Lisäksi voidaan kypsentää alhaisimmilla lämpötiloilla perinteisiin kypsennyksiin nähden.

Vakuumikypsennystä varten vaaditaan:

- Vakuumilaitte, jonka ansiosta saadaan paras ja turvallisin vakuumi kiinteille ja nestemäisille elintarvikkeille.
- Tarkista, että pussin saumattava alue on puhdas eikä siinä ole ruokajäämiä.
- Elintarvikkeen tiivis pakkaaminen sille tarkoitettun asianmukaisen pussin sisälle, joka kestää kypsennyslämpötiloja.
- Vähintään 99,8 %:sen vakuumin luominen pussiin välttääksesi vaaran, että ilmakuplat jäävät pussin sisäpuolelle vaarantaen kypsennystä.
- Jos sinulla on Smeg-vakuumilaatikko, käytä maksimaalista vakuumitasoa (taso 3).

Kun kypsennys on päättynyt, ota tuote pois pussista ja viimeistele se paistinpannalla tai grillissä.

Varotoimenpiteet:

- Käytä mieluiten tuoreita, laadukkaita ja kypsennykseen saakka asianmukaisesti säilytettyjä raaka-aineita.
- Kypsennystä voidaan parantaa lisäämällä mausteet ja kastikkeet pussin sisälle.
- Puhdista ruoat hyvin luista tai ruodoista, jotka voisivat puhkaista pussin ja vahingoittaa kypsennystä.
- Älä jätä kypsennettävää ruokaa liian pitkäksi ajaksi ympäristönlämpöön, koska pussi saattaa täytyä kypsennyksen aikana ja näin menetetään kaikki vakuumin edut.
- Vakuumiin laitettavat ruoat Sous Vide -kypsennystä tai niiden säilyttämistä varten, on säilytettävä jääkaappilämpötilassa (välillä 3-7 °C), ei koskaan kuumina.
- Säilytä vakuumpakatut tuotteet (kypsennetyt ja sitten jäädytetyt) vakioämpötilassa, joka ei ole yli 3 °C.
- Tasaista kypsennystä varten älä täytä pusseja liikaa ja mieluiten aseta ruoat vain yhteen kerrokseen.
- Jos suoritetaan useita kypsennyksiä samanaikaisesti, aseta pussit samalle tasolle laittamatta niitä päällekkäin.
- Älä käytä pusseja kypsennyksen jälkeen.

Valitse Sous Vide -kypsennys seuraavasti:

1. Kosketa "päävalikossa" näppäintä

KYPSENNYS



2. Kosketa näppäintä

HÖYRYKYSENNYSVALIKKO



1. Valitse toiminto SOUS VIDE
2. Asetuksia varten katso kuvattua toimintoa alkaen kappaleesta "Höyrykypsennys".



Kosteutetut kypsennykset



Taso 1

verrattavissa kypsennykseen kannen kanssa, se sopii valmistettaessa pizzeria, suuri kokoisia makkaroitu, kokonaista sianlihafileettä, kananrintaa, kalaa paloina, piirakoita, haudutettuja vihanneksia...

Taso 2

suositellaan kanapaistille, kalkkunarinnalle, porsaanaistille, keskikokoisille kaloille, uuniperunoille, suurten vähän rasvaisten paistien kypsennykseen alhaisessa lämpötilassa, pastoriointiin, munapastalle...

Taso 3

Verrattavissa kypsennykseen kannen kanssa ja viiniä lisäten, sitä suoritellaan haudutetulle lihalle, muhennoksille, selkäpaistille, suurikokoisille kaloille, haudutetuille perunoille, kalalle ja kasviksille...

1. Kosketa "päävalikossa" näppäintä

KYPSENNYS



2. Kosketa näppäintä KOSTEUTETTUIJEN

KYPSENNYSTEN VALIKKO



3. Valitse jokin kosteutettu toiminto (esimerkiksi

LÄMMIN KIERTOILMA.



) siirtyäksesi

4. Kosketa näppäintä LÄMPÖTILA
5. Selaa arvoja, kunnes valitaan haluttu kypsennyslämpötila.





155°
160°
165°





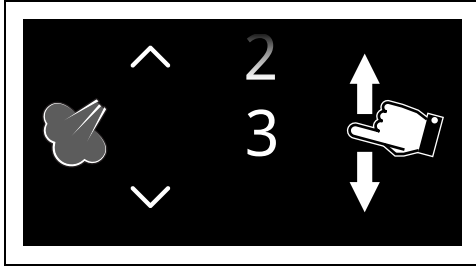

6. Kosketa näppäintä VAHVISTA
- (se sijaitsee alaoikealla alueella **3**) valitun kypsennyslämpötilan vahvistamiseksi.

7. Kosketa näppäintä HÖYRYTASO  tai vastaavaa arvoa.
8. Selaa arvoja, kunnes valitaan haluttu höyrytaso.





 Valittavissa oleva höyrytaso riippuu asetetusta kypsennyksen kestosta:
Taso 1: aina saatavilla,
Taso 2: 30 minuutista ylös,
Taso 3: 45 minuutista ylös.

 Kun höyrytason valinta on MANUAALINEN, on mahdollista syöttää haluamasi höyrypuhallukset näppäimellä  kypsennyksen aikana. Höyrypuhallusten anto toimii niin kauan kuin merkkivalo  vilkkuu (noin 8 minuutin ajan).

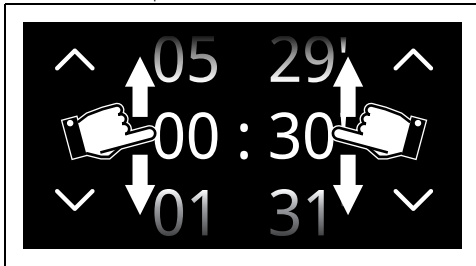

9. Kosketa näppäintä VAHVISTA  valitun höyrytason vahvistamiseksi.
10. Kosketa näppäintä KYSENNYSAIKA  tai vastaavaa arvoa.
11. Selaa arvoja, kunnes valitaan haluttu kesto.



 Tuntien ja minuuttien arvot voidaan valita erikseen.

 Höyry-yhdistelmä kypsennyksen kesto vaihtelee välillä 1 minuutti - 12 tuntia 59 minuuttia.

 Kestoajan alla näkyy ennakoitu kypsennyksen päättymisaika, johon sisältyy jo esilämmitykseen tarvittavat minuutit.

12. Kosketa näppäintä VAHVISTA  valitun kypsennysajan vahvistamiseksi.
13. Kosketa näppäintä KÄYNNISTÄ  (se sijaitsee alaoikealla alueella ) säiliön täyttöproseduurin aloittamiseksi.
14. Jatka säiliön täyttöön kuten osoitettiin aiemmin.



Esilämmitysvaihe

Kypsennystä edeltää esilämmitysvaihe, jonka ansiosta laite saavuttaa kypsennyslämpötilan nopeammin.

Tämän vaiheen merkinä on lämpötilan tason asteittainen saavuttaminen.



 Ellei reseptissä ole toisin osoitettu, älä laita ruokaa uuniin sen vaiheen aikana, jolloin lämpötila saavutetaan.

 On mahdollista ohittaa esilämmitysvaihe koskettamalla vastaavaa näppäintä .

Esilämmityksen lopussa kuuluu äänimerkki ja näytölle ilmestyy ilmoitus siitä, että kypsennettävä ruoka voidaan asettaa uunitilaan.

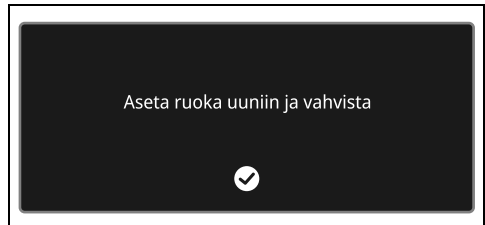

Paistovaihe

1. Avaa luukku
2. Aseta kypsennettävä ruoka kypsennystilan sisälle.

3. Sulje luukku.

4. Kosketa näppäintä VAHVISTA  paiston alkamiseksi.

Tämä vaihe osoitetaan kypsennystason asteittaisella nousulla.



Kypsennyksen päätyminen

Kypsennyksen lopussa näytölle ilmestyy teksti "Toiminto päätynyt" ja kuuluu lyhyt äänimerkki, joka voidaan kytkeä pois päältä koskettamalla mitä tahansa näytön kohtaa tai avaamalla luukku.



- Kosketa näppäintä HOME  poistuaaksesi toiminnoista.
- 5. Jatka säiliön tyhjennykseen kuten osoitettiin aiemmin.

Kosteutettujen kypsennystoimintojen luettelo

KIERTOILMA



Voimakasta lämpöä vahvistetaan höyrypuhalluksilla, jotka nopeuttavat kypsennystä kuivattamatta ruokia. Ihanteellinen pikkuleipien ja kakkujen paistamiseen ja useammalla tasolla tapahtuvaan kypsennykseen.

LÄMMIN KIERTOILMA



Voimakasta lämpöä vahvistetaan höyrypuhalluksilla, jotka nopeuttavat kypsennystä kuivattamatta ruokia. Ihanteellinen pikkuleipien, kakkujen ja useamman tason kypsennykseen.

TURBO



Mahdollistaa nopean kypsennyksen useammalla tasolla aromeja sekoittamatta. Ihanteellinen suurikokoisille ruoille tai ruoille, jotka vaativat tehokasta kypsennystä. Höyrypuhallukset nopeuttavat kypsennystä kuivattamatta ruokia.

KIERTOILMAGRILLI



Grillin voimakas lämpö jakautuu puhaltimen avulla ja siihen yhdistyy höyrypuhallus, joka sallii optimaalisen grillauksen myös paksummalle lihalle ilman, että se kuivuu sisältä.

LÄMMIN PERUSKIERTOILMA



Voimakasta lämpöä vahvistetaan höyrypuhalluksilla, jotka nopeuttavat kypsennystä säilyttäen ruuat pehmeinä ja mehukkaina. Ihanteellinen piirakoille.

MultiTech-kypsennykset

1. Kosketa "päävalikossa" näppäintä

KYSENNYS 



2. Kosketa näppäintä MULTITECH-

KYSENNYSTEN VALIKKO 



3. Valitse toiminto MULTITECH  tai

TWINTECH  siirtyäksesi vastaavan kypsennyksen näyttöön.

4. Kuten kuvattu edellisissä luvuissa, kosketa näppäimiä LÄMPÖTILA 

KYSENNYSAIKA 
MIKROAALTOJEN TEHO 

HÖYRYPROSENTTI  (vain MULTITECH) tai niiden vastaavaa arvoa.

5. Selaa arvoja, kunnes valitaan halutut asetukset.
6. Kosketa näppäintä VAHVISTA  (se sijaitsee alaoikealla alueella **3**) valittujen arvojen vahvistamiseksi.
7. Kosketa näppäintä KÄYNNISTÄ  (se sijaitsee alaoikealla alueella **3**) säiliön täyttöproseduurin aloittamiseksi.
8. Jatka säiliön täyttöön kuten osoitettiin aiemmin.

Esilämmitysvaihe

Kypsennystä edeltää esilämmitysvaihe, jonka ansiosta laite saavuttaa kypsennyslämpötilan nopeammin.

Tämän vaiheen merkinä on lämpötilan tason asteittainen saavuttaminen.



Ellei reseptissä ole toisin osoitettu, älä laita ruokaa uuniin sen vaiheen aikana, jolloin lämpötilaa saavutetaan.



On mahdollista ohittaa esilämmitysvaihe koskettamalla vastaavaa näppäintä .

Esilämmityksen lopussa kuuluu äänimerkki ja näytölle ilmestyy ilmoitus siitä, että kypsennettävä ruoka voidaan asettaa uunitilaan.



Paistovaihe

1. Avaa luukku
2. Aseta kypsennettävä ruoka kypsennystilan sisälle.
3. Sulje luukku.
4. Kosketa näppäintä VAHVISTA  paiston alkamiseksi.

Tämä vaihe osoitetaan kypsennystason asteittaisella nousulla.



Kypsennyksen päättyminen

Kypsennyksen lopussa näytölle ilmestyy teksti "Toiminto päättynyt" ja kuuluu lyhyt äänimerkki, joka voidaan kytkyä pois päältä koskettamalla mitä tahansa näytön kohtaa tai avaamalla luukku.



- Kosketa näppäintä HOME  poistuaksesi toiminnosta.

5. Jatka säiliön tyhjennykseen kuten osoitettiin aiemmin.

Multitech-kypsennystoimintojen luettelo

MULTITECH



Toiminto hyödyntää kaikkia kypsennystekniikoita samanaikaisesti. Höyry, mikroaallot ja kiertoilma takaavat innovatiivisia tuloksia, jolloin säästetään aikaa jopa 70 % perinteisiin kypsennyksiin verrattuna.

TWINTECH



Toiminto yhdistää höyry- ja mikroaaltokypsennyksen nopeampaa valmistusta varten säilyttäen tyyppilliset erinomaiset puhtaan höyrykypsennyksen tulokset,

Smart Cooking

Tässä toimintatavassa on mahdollista valita esitallennettu ohjelma ruokien kypsennykseen. Valitun painon mukaan laite laskee automaattisesti ihanteelliset kypsennysparametrit.

1. "Päävalikossa" kosketa näppäintä SMART

COOKING



(se sijaitsee

pääalueella **2**).

2. Valitse haluamasi ruokatyypin valikosta SMART COOKING (esimerkiksi

"VIHANNEKSET ").

3. Valitse kypsennettävän ruoan alatyypin (esimerkiksi "GRILLATUT

SEKAVIHANNEKSET ").

4. Selaa arvoja asettaaksesi kypsennettävän ruoan painon.

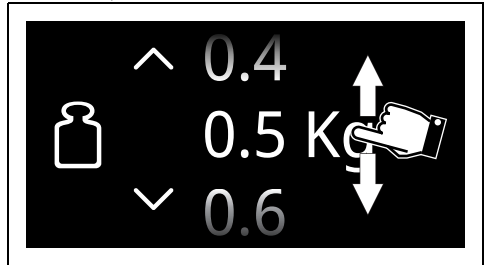

5. Kosketa näppäintä VAHVISTA  syötettyjen asetusten vahvistamiseksi.

 Tässä vaiheessa on mahdollista tallentaa asetetut arvot omaksi reseptiksi (katso lukua "Omat reseptit").

6. Kosketa näppäintä KÄYNNISTÄ  aloittaaksesi SMART COOKING -kypsennyksen.

Kypsennys alkaa ohjelman esiasetuilla asetuksilla.

 Lämpötilan ja kypsennysajan parametrejä voidaan muuttaa milloin tahansa myös kypsennyksen aikana.

Sametime

 Tästä osiosta löytyvät Smegin kokkien luomat reseptit, joita voidaan käyttää Sametime-kypsennysten kanssa. Tämän kategorian avulla saat täydellisen valmistuksen yhdessä hetkessä. Valitsemalla saatavilla olevista eri yhdistelmistä ja asettamalla annosmäärä, laite valitsee parhaiten sopivan toiminnon, ajan ja lämpötilan. Näytön ohjeet osoittavat, kun on aika laittaa ruuat uuniin ja mille tasolle.

1. Kosketa "päävalikossa" näppäintä SMART COOKING .
2. Selaa toimintoja, kunnes valitaan SAMETIME .
3. Valitse haluamasi Sametime-resepti ja noudata näytön ohjeita.



Nopeat reseptit

 Tästä osiosta löytyvät Smegin kokkien luomat reseptit, joita voidaan nopeiden reseptien kypsennykseen. Tämän kategorian avulla voidaan valmistaa perinteisiä reseptejä nopeammin. Valitsemalla ruuan tyyppi ja paino, laite valitsee parhaiten sopivan toiminnon, ajan ja lämpötilan. Näytön ohjeet osoittavat, kun on aika laittaa ruoka uuniin ja mille tasolle.

1. Kosketa "päävalikossa" näppäintä SMART COOKING .
2. Selaa toimintoja, kunnes valitaan NOPEAT RESEPTIT .
3. Valitse haluamasi nopea resepti ja noudata näytön ohjeita.

Monivaihekypsennys

 Monivaihekypsennyksellä tarkoitetaan mahdollisuutta aloittaa kypsennys tietyllä toiminnolla ja edetä kypsennyksen kanssa ja päättää se muilla käyttäjän asettamilla toiminnoilla.

1. "Päävalikossa" kosketa näppäintä MONIVAIHE  (se sijaitsee pääalueella .
2. Kosketa näppäintä LISÄÄ VAIHE .
3. Valitse haluttu toiminto ensimmäiselle vaiheelle (perinteinen, mikroaallot, höyry...).
4. Kuten on kuvattu edellisissä luvuissa, kosketa näppäimiä LÄMPÖTILA , KYSENNYSAIKA , MIKROAALTOJEN TEHO  (valitun toiminnon mukaan) valitaksesi muutettavat parametrit.
5. Selaa arvoja, kunnes valitaan halutut asetukset.
6. Kosketa näppäintä VAHVISTA  (se sijaitsee alaoikealla alueella ) valittujen arvojen vahvistamiseksi.

7. Kosketa uudelleen näppäintä LISÄÄ VAIHE



8. Valitse haluttu toiminto toiselle vaiheelle (perinteinen, mikroaallot, höyry...).
9. Aseta haluamasi parametrit toiselle toiminnolle.



Voit tallentaa enintään 3 eri vaihetta.



Et voi lisätä yhtä seuraavaa vaihetta, jos on asetettu yksi kypsennysaika tai anturin lämpötila (jos varusteena).



Et voi käynnistää yhtä kypsennystä, jos ei ole on asetettu kestoa tai anturin lämpötilaa (jos varusteena) kaikille vaiheille.



Yli 13 tuntia kestävä kokonaiskestoaikaa ei ole mahdollista asettaa.

10. Kosketa näppäintä VAHVISTA  valittujen arvojen vahvistamiseksi.

11. Kosketa uudelleen näppäintä LISÄÄ VAIHE



, jos halutaan lisätä uusi kypsennysvaihe, tai kosketa näppäintä KÄYNNISTÄ  (se sijaitsee alaoikealla alueella **3**) aloittaaksesi monivaihekypsennyksen.

Historia

Tämä valikko on erityisen hyödyllinen, jos halutaan näyttää ja käyttää viimeksi käytettyjä ohjelmia tai mukautettuja reseptejä.

1. "Päävalikossa" kosketa näppäintä HISTORIA  (sijaitsee alaosassa **3** vasemmalla).
2. Valitse toiminto, jota halutaan käyttää uudelleen, ja jatka kypsennyksillä kuten on kuvattu edellisissä luvuissa.



Poista historia

Jos haluat poistaa historian:

1. "Päävalikossa" kosketa näppäintä HISTORIA .

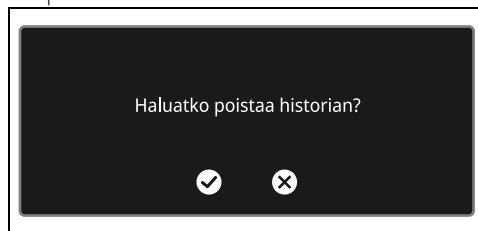
2. Kosketa näppäintä ROSKAKORI  poistaaksesi historian.



3. Kosketa näppäintä VAHVISTA  historian poistamisen vahvistamiseksi (tai näppäintä PERUUTA  toimenpiteen peruuttamiseksi).

Varusteiden pikaopas



Ritilä

Suosittelaaan käyttämään ritilää asetustasona uunivuokia/kasareita varten.

Jos ei ole käytettävissä uunipannun ritilää, grillattaessa voidaan käyttää tavallista ritilää ja asettaa uunipannu sen alla olevalle tasolle valuvien nesteiden keräämiseksi.



Lasivuoka

Käytä lasivuokaa asettamalla se ritilälle.

Sopii hyvin mikroaaltokypsennykseen sekä mikroaallon yhdistelmätoimintoon.

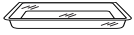

Rei'itetty uunipelti

Käytä reiällistä uunipeltiä yhdessä sen alapuolisella tasolla olevan teräspellin kanssa.

Sopii hyvin höyrykypsennykseen sekä höyryn yhdistelmätoimintoihin.



Uunipannun ritilä

Suosittelaaan asettamaan grillattavat ruuat vuokaan, joka asetetaan ritilälle. Alla oleva uunipelti kerää grillauksen aikana valuvat nesteet.

Käytä uunipannua kypsennettäessä vain yhdellä tasolla.

Aseta uunipannu keskitasolle, kun käytetään kiertoilmatointoja. Kun käytetään toimintoa



Syvä uunipelti

STAATTINEN , aseta uunipannu halutulle tasolle.

Aseta uunipannu ylimmälle tasolle uunipannun ritilän kanssa, kun kypsennät

GRILLITOIMINNOLLA .

VAROITUS: Voidaan käyttää uunipannua yhdistetyille kypsennyksille mikroaaltojen kanssa. Älä käytä yksimaan mikroaaltuja sisältäville kypsennyksille.

Tutustu resepteihin

Jos haluat tarkastella eri elintarvikeryhmille tehtyjä reseptejä tai saada lisätietoja kypsennysehdotuksista, suosittelemme käymään verkkosivulla www.smeg.com, joka voidaan saavuttaa helposti tuotteen mukana toimitetussa esitteessä olevalla QR-koodilla.

Omat reseptit

Tämän valikon kautta on mahdollista syöttää henkilökohtainen ohjelma oman maun mukaisilla parametreilla. Ensimmäisen käytön yhteydessä kehoitetaan yksinomaan uuden reseptin syöttämistä. Kun omat reseptit on tallennettu, ne asetetaan vastaavaan valikkoon.

1. "Päävalikossa" kosketa näppäintä **OMAT**

RESEPTIT  (se sijaitsee päävalikon

alueella **2**).



On mahdollista tallentaa rajallinen määrä omia reseptejä.

Reseptin lisääminen

1. Kosketa näppäintä **UUSI RESEPTI** .

2. Valitse haluamasi toiminto.

3. Kosketa näppäintä **LÄMPÖTILA**  tai vastaavaa arvoa.
4. Selaa arvoja, kunnes valitaan haluttu kypsennyslämpötila.

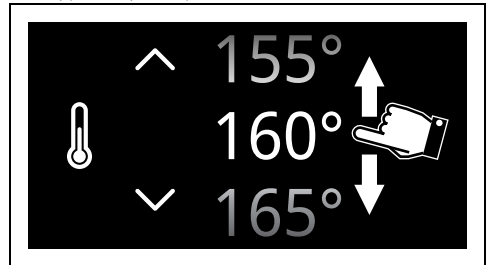

5. Kosketa näppäintä **VAHVISTA**  kypsennyksen valitun lämpötilan vahvistamiseksi.

6. Kosketa näppäintä **KYSENNYSAIKA**  tai vastaavaa arvoa.

7. Selaa arvoja, kunnes valitaan haluttu kesto.

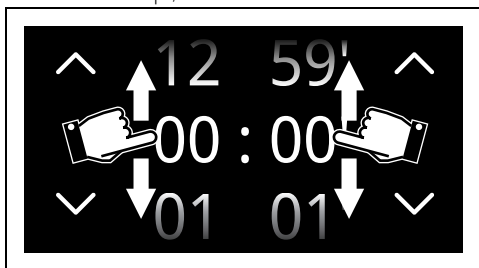

8. Kosketa näppäintä VAHVISTA  valitun kypsennysajan vahvistamiseksi.



Kypsennyksen päättymisen kellonajassa on jo huomioitu esilämmityksen minuutit.



Nyt on mahdollista lisätä myös ohjelmoitu kypsennys.

Reseptin tallentaminen

9. Kosketa näppäintä TALLENNA .

10. Selaa arvoja TASON asettamiseksi.

11. Selaa arvoja asettaaksesi paistettavan ruoan painon.

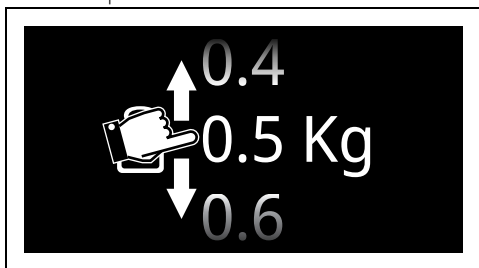

12. Kosketa näppäintä VAHVISTA  syötettyjen asetusten vahvistamiseksi.

Tässä vaiheessa reseptille on annettava nimi.

13. Syötä nimi tallennettavalle reseptiolle aakkosnumeerisella näppäimistöllä.



Käytä näppäimiä ja  siirtyäksesi aakkosnäppäimistöä numeronäppäimistöön ja päinvastoin.



Reseptin nimi voi olla enintään 12 merkkiä välilyönnit mukaan lukien.



Reseptin tallentamiseksi nimessä on oltava vähintään yksi merkki.



Merkki  poistaa edellisen kirjaimen.

14. Tallenna ohjelma koskettamalla näppäintä VAHVISTA .

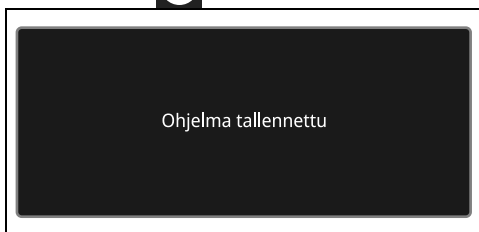

Oman reseptin käynnistys

1. Kosketa "päävalikossa" näppäintä OMAT

RESEPTIT 

2. Valitse aiemmin tallennettu resepti.

3. Kosketa näppäintä KÄYNNISTÄ  kypsennyksen aloittamiseksi.

Reseptin poistaminen



1. Kosketa "päävalikossa" näppäintä OMAT

RESEPTIT 

2. Valitse aiemmin tallennettu resepti.

3. Kosketa näppäintä ROSKAKORI  valitun reseptin poistamiseksi.



4. Kosketa näppäintä VAHVISTA  valitun reseptin poistamisen vahvistamiseksi (tai näppäintä PERUUTA  toimenpiteen peruuttamiseksi).

Muut toiminnot

Eryistoimintojen valikkoon on kerätty joitakin toimintoja kuten sulatus, nostatus tai puhdistus...

- Kosketa "päävalikossa" näppäintä MUUT



Määrätyt toiminnot eivät ole saatavilla joissakin malleissa.

SULATUS PAINON PERUSTEELLA



Automaattinen sulatustoiminto. Valitse ruoka, laite määrittää itsenäisesti oikean sulatusta varten tarvittavan ajan.



Jos sisälämpötila ylittää oletetun lämpötilan, toiminto pysähtyy välittömästi ja näyttöön ilmestyy viesti "Internal temperature unsafe, please wait until the oven is cool" (Sisäinen lämpötila liian korkea, odota uunin jäähtymistä). Anna laitteen jäähtyä ennen toiminnon käynnistämistä.





Sulatus painon perusteella -toiminnossa ei ole mahdollista muuttaa oletuslämpötilaa.

1. Aukaise luukku.
2. Punnituksen jälkeen laita ruoka uuniin.
3. Sulje luukku.
4. Valitse SULATUS PAINON PERUSTEELLA



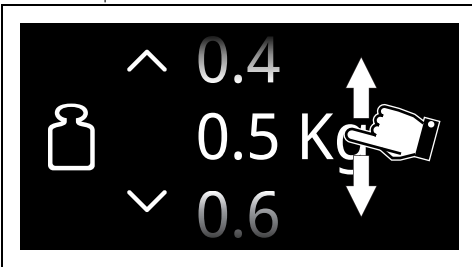

5. Valitse sulatettavan ruoan tyyppi seuraavista LIHA - KALA - LEIPÄ - LEIVONNAISET
6. Selaa arvoja asettaaksesi sulatettavan ruoan painon.



7. Kosketa näppäintä VAHVISTA  syötettyjen asetusten vahvistamiseksi.
8. Kosketa näppäintä KÄYNNISTÄ  aloittaaksesi sulatus painon perusteella.

Toiminnon lopussa kuuluu lyhyt äänimerkki, joka voidaan kytkeä pois päältä painamalla mitä tahansa näytön kohtaa tai avaamalla luukku.

Esiasetetut parametrit:

Tyyppi	Paino (kg)	Aika (minutteina)
 Lihat	0,5	18
 Kala	0,3	25
 Leipä	0,1	5
 Makeat	0,1	5



Sulatusajat voivat vaihdella sulatettavan ruoka-aineen muodon ja koon mukaan.



Painavien ja/tai muodoiltaan epäsäännöllisten ruokien sulattamisen aikana (esimerkiksi kana, kala...) suositellaan kääntämään niitä vähintään yhden kerran 180° uunin sisällä.

AJASTETTU SULATUS



Manuaalinen sulatustoiminto. Syötä ruoan sulatusaika ja asetetun ajan lopussa toiminto keskeytyy.



Jos sisälämpötila ylittää oletetun lämpötilan, toiminto pysähtyy välittömästi ja näyttöön ilmestyy viesti "Internal temperature unsafe, please wait until the oven is cool" (Sisäinen lämpötila liian korkea, odota uunin jäähtymistä). Anna laitteen jäähtyä ennen toiminnon käynnistämistä.



Ajastetun sulatuksen kesto voidaan asettaa välillä 1 minuutti - 12 tuntia 59 minuuttia.



Ajastetussa sulatustoiminnossa ei ole mahdollista muuttaa oletuslämpötilaa (30 °C).

1. Aukaise luukku.
2. Aseta ruoka uunitilan sisälle.
3. Sulje luukku.
4. Valitse AJASTETTU SULATUS



5. Kosketa näppäintä **KYPSENNYSAIKA**  tai vastaavaa arvoa.
6. Selaa arvoja, kunnes valitaan haluttu kesto.

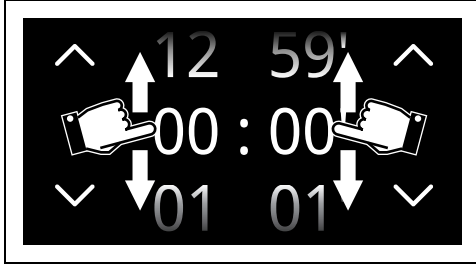

7. Kosketa näppäintä **VAHVISTA**  syötettyjen asetusten vahvistamiseksi.
8. Kosketa näppäintä **KÄYNNISTÄ**  ajatetun sulatuksen aloittamiseksi.
Toiminnon lopussa kuuluu lyhyt äänimerkki, joka voidaan kytkeä pois päältä painamalla mitä tahansa näytön kohtaa tai avaamalla luukku.
9. Kosketa näppäintä **HOME**  poistuaksesi toiminnosta.

KOHOTUS





Tämä toiminto sopii erityisen hyvin taikainoiden kohotukseen.



Jos sisälämpötila ylittää oletetun lämpötilan, toiminto pysähtyy välittömästi ja näyttöön ilmestyy viesti "Internal temperature unsafe, please wait until the oven is cool" (Sisäinen lämpötila liian korkea, odota uunin jäähtymistä). Anna laitteen jäähtyä ennen toiminnon käynnistämistä.



Hyvää kohotusta varten aseta uuniin pohjalle vettä sisältävä astia.



1. Aukaise luukku
 2. Aseta kohotettava taikina toiselle tasolle.
 3. Sulje luukku.
4. Valitse **KOHOTUS** 
5. Kosketa näppäintä **KYPSENNYSAIKA**  tai vastaavaa arvoa.

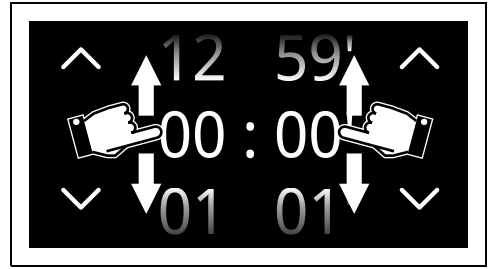

Kohotuksen kesto voidaan asettaa välillä 1 minuutti - 12 tuntia 59 minuuttia.

6. Selaa arvoja, kunnes valitaan haluttu kesto.



7. Kosketa näppäintä **LÄMPÖTILA**  tai vastaavaa arvoa.
8. Selaa arvoja, kunnes valitaan haluttu lämpötila (välillä 25 - 40°C).
9. Kosketa näppäintä **VAHVISTA**  syötettyjen asetusten vahvistamiseksi.
10. Kosketa näppäintä **KÄYNNISTÄ**  kohotuksen aloittamiseksi.
Toiminnon lopussa kuuluu lyhyt äänimerkki, joka voidaan kytkeä pois päältä painamalla mitä tahansa näytön kohtaa tai avaamalla luukku.

ASTIOIDEN LÄMMITYS



Astioiden lämmitys on toiminto, joka lämmittää astiat tai pitää ne lämpiminä. Aseta uunipelti alimmalle tasolle ja lämmitettävät lautaset sen päälle.

1. Aseta uunipelti ensimmäiselle tasolle ja lämmitettävät lautaset sen keskelle.

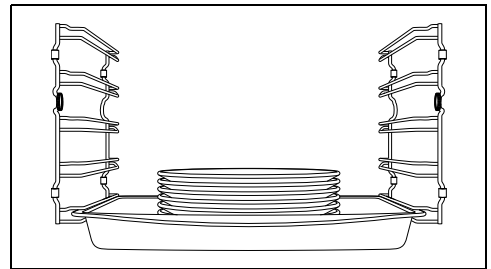

Älä aseta useita astioita päällekkäin. Aseta päällekkäin enintään 5-6 astiaa.



2. Valitse **ASTIOIDEN LÄMMITYS** 

3. Kosketa näppäintä **KÄYNNISTÄ**  aloittaaksesi Astioiden lämmityksen.



Ellei toisin ole asetettu, Astioiden lämmitystoiminnon kesto on enintään 12 tuntia 59 minuuttia.

Kun toiminto on käynnissä, voidaan asettaa seuraavat kohdat:



- lämpötila  (välillä 40 °C - 80 °C),
- toiminnon kesto 
- ohjelmoitu toiminto  (vain jos on asetettu muu kuin oletuskesto).

Toiminnon lopussa kuuluu lyhyt äänimerkki, joka voidaan kytkeä pois päältä painamalla mitä tahansa näytön kohtaa tai avaamalla luukku.

HÖYRYLÄMMITYS



Toiminnon avulla voidaan lämmittää höyryllä kypsiä, jääkaapissa säilytettyjä ruokia.

1. Laita lämmitettävä ruoka astiaan.
2. Aukaise luukku.
3. Aseta astia ritilälle, joka on laitettu toiselle tasolle alhaalta.
4. Sulje luukku.
5. Valitse **HÖYRYLÄMMITYS** .
6. Kosketa näppäintä **KYSENNYSAIKA**  tai vastaavaa arvoa.
7. Selaa arvoja, kunnes valitaan haluttu kypsennyksen kesto.
8. Kosketa näppäintä **KÄYNNISTÄ**  säiliön täytön aloittamiseksi.



Käyttäjä ei voi muuttaa höyrylämmityksen lämpötilaa.

9. Jatka säiliön täyttöön kuten osoitettiin aiemmin.
10. Kosketa näppäintä **KÄYNNISTÄ**  aloittaaksesi höyrylämmitystoiminto.

Höyrylämmityksen päättyminen

Lopuksi näytölle ilmestyy teksti "Toiminto päättynyt" ja kuuluu lyhyt äänimerkki, joka voidaan kytkeä pois päältä koskettamalla mitä

tahansa näytön kohtaa tai avaamalla luukku.



1. Kosketa näppäintä **HOME**  poistuaksesi toiminnosta.
2. Jatka säiliön tyhjennykseen kuten osoitettiin aiemmin.

MELT



lhanteellinen toiminto suklaan sulattamiseen mikroaaltojen avulla.

1. Laita sulatettava suklaa Pyrex-astiaan tai muuhun astiaan, jonka materiaali sopii mikroaaltouuniin.
2. Aukaise luukku.
3. Aseta astia tai kulho ritilälle, joka on laitettu toiselle tasolle alhaalta.
4. Sulje luukku.
5. Valitse **MELT** .
6. Kosketa näppäintä **KYSENNYSAIKA**  tai vastaavaa arvoa (oletusarvo sopii hyvin suklaapatukalle).
7. Selaa arvoja, kunnes valitaan haluttu kypsennyksen kesto.
8. Kosketa näppäintä **KÄYNNISTÄ**  Melt-toiminnon aloittamiseksi.



Käyttäjä ei voi muuttaa mikroaaltojen tehoa.



Toiminnon lopussa kuuluu lyhyt äänimerkki, joka voidaan kytkeä pois päältä painamalla mitä tahansa näytön kohtaa tai avaamalla luukku.

SOFT



lhanteellinen toiminto piirakoiden ja leivonnaisten sulattamiseen mikroaaltojen avulla.

1. Laita sulatettava ruoka Pyrex-astiaan tai muuhun astiaan, jonka materiaali sopii mikroaaltouuniin.
2. Aukaise luukku.
3. Aseta astia tai kulho ritilälle, joka on laitettu toiselle tasolle alhaalta.
4. Sulje luukku.
5. Valitse **SOFT** .

- Kosketa näppäintä **KYPSENNYSAIKA**  tai vastaavaa arvoa (oletusarvo sopii hyvin noin 250 grammalle voita tai pakastetulle piirakalle, jonka paino on noin 700 grammaa).
- Selaa arvoja, kunnes valitaan haluttu kypsennyksen kesto.
- Kosketa näppäintä **KÄYNNISTÄ**  Soft-toiminnon aloittamiseksi.



Käyttäjä ei voi muuttaa mikroaaltojen tehoa.

Toiminnon lopussa kuuluu lyhyt äänimerkki, joka voidaan kytkeä pois päältä painamalla mitä tahansa näytön kohtaa tai avaamalla luukku.

POP CORN



lhanteellinen toiminto popcornien tekemiseen mikroaaltojen avulla.

- Aseta popcornpussi lasivuokaan.
- Aukaise luukku.
- Aseta vuoka riitälle, joka on laitettu toiselle tasolle alhaalta.
- Sulje luukku.
- Valitse **POP CORN** .
- Kosketa näppäintä **KYPSENNYSAIKA**  tai vastaavaa arvoa.
- Selaa arvoja, kunnes valitaan haluttu kypsennyksen kesto.
- Kosketa näppäintä **KÄYNNISTÄ**  aloittaaksesi Popcorn-toiminnon.



Käyttäjä ei voi muuttaa mikroaaltojen tehoa.

Toiminnon lopussa kuuluu lyhyt äänimerkki, joka voidaan kytkeä pois päältä painamalla mitä tahansa näytön kohtaa tai avaamalla luukku.

SÄILYTYS



Toiminnon avulla voidaan pitää lämpimänä jo kypsennettyjä ruokia.

- Valitse **SÄILYTYS** .
- Kosketa näppäintä **LÄMPÖTILA**  tai vastaavaa arvoa.

- Selaa arvoja, kunnes valitaan haluttu kypsennyslämpötila (välillä 60 - 100°C).

- Kosketa näppäintä **KÄYNNISTÄ**  aloittaaksesi Säilytystoiminnon.

Toiminnon lopussa kuuluu lyhyt äänimerkki, joka voidaan kytkeä pois päältä painamalla mitä tahansa näytön kohtaa tai avaamalla luukku.

STONE



Kätevä kivellä kypsennystä varten. Käytä erikseen myytävän PPR2- tai STONE-lisävarusteen kanssa.



Katso käyttöohjeita ja suosituksia, jotka kuvataan lisävarusteen asiakirjoissa.

- Aukaise luukku.
- Laita PPR2- tai STONE-lisävaruste uuniin (katso lisävarusteen omaa käyttöopasta).
- Sulje luukku.
- Valitse **STONE** .
- Selaa arvoja, kunnes valitaan haluttu kypsennyslämpötila (välillä 50 - 250°C).
- Kosketa näppäintä **KÄYNNISTÄ**  aloittaaksesi Stone-toiminnon.



Kuten tavallisille kypsennystoimintoille, on mahdollista ohittaa esilämmitys ja asettaa ajastettu ja ohjelmoitu kypsennys.

- Esilämmityksen päätyttyä avaa luukku ja aseta kypsennettävä ruoka lisävarusteelle.
- Sulje luukku.

Toiminnon lopussa kuuluu lyhyt äänimerkki, joka voidaan kytkeä pois päältä painamalla mitä tahansa näytön kohtaa tai avaamalla luukku.

BBQ (Grilli)





Kätevä grillaukseen. Käytä erikseen myytävän BBQ-lisävarusteen kanssa.



Katso käyttöohjeita ja suosituksia, jotka kuvataan lisävarusteen asiakirjoissa.

- Aukaise luukku.
- Laita BBQ-lisävaruste uuniin.
- Sulje luukku.
- Valitse **BBQ** .

- Selaa arvoja, kunnes valitaan haluttu kypsennyslämpötila (välillä 50 - 250°C).
- Kosketa näppäintä KÄYNNISTÄ  BBQ-toiminnon aloittamiseksi.

 Kuten tavallisille kypsennystoiminnoille, on mahdollista ohittaa esilämmitys ja asettaa ajastettu ja ohjelmoitu kypsennys.

- Esilämmityksen päätyttyä avaa luukku ja aseta kypsennettävä ruoka lisävarusteelle.
- Sulje luukku.

Toiminnon lopussa kuuluu lyhyt äänimerkki, joka voidaan kytkeä pois päältä painamalla mitä tahansa näytön kohtaa tai avaamalla luukku.

AIRFRY

 Kätevä ilman öljyä tapahtuviin kypsennyksiin. Käytä erikseen myytävän AIRFRY-lisävarusteen kanssa.

 Katso käyttöohjeita ja suosituksia, jotka kuvataan lisävarusteen asiakirjoissa.

- Valitse AIRFRY .
- Käännä lämpötilakytkintä ja aseta haluttu lämpötila (50 - 250°C).
- Kosketa näppäintä KÄYNNISTÄ  AIRFRY-toiminnon aloittamiseksi.

 Kuten tavallisille kypsennystoiminnoille, on mahdollista ohittaa esilämmitys ja asettaa ajastettu ja ohjelmoitu kypsennys.

- Esilämmityksen päätyttyä, avaa luukku ja laita AIRFRY-lisävaruste kypsennettävän ruoan kanssa uuniin.
- Sulje luukku.

Toiminnon lopussa kuuluu lyhyt äänimerkki, joka voidaan kytkeä pois päältä painamalla mitä tahansa näytön kohtaa tai avaamalla luukku.

SAPATTI

 Toiminto sallii ruokien paiston noudattamalla juutalaisten lepopäivälle asetettuja määräyksiä.

Tässä toiminnossa laite noudattaa tiettyjä erityisiä sääntöjä:

- Paisto voi jatkua äärettömän ajan eikä mitään paistoaikaa ole mahdollista asettaa.

- Esilämmitystä ei suoriteta.
- Valittava paistolämpötila on välillä 60–150 °C.
- Uunin lamppu on pois päältä kytkettynä, mikä tahansa toiminnoista kuten luukun avaaminen tai manuaalinen päälle kytkentä kytkimen avulla ei saa lamppea päälle.
- Sisäinen tuuletin on kytketty pois päältä.
- Äänimerkit on kytketty pois päältä.



 Kun Sapatti-toiminto on kytketty päälle, mitään parametria ei ole mahdollista muuttaa. Millään näytön näppäimiin kohdistuvalla toimenpiteellä ei ole mitään vaikutusta.

- Aukaise luukku.
- Aseta ruoka uunitilan sisälle.
- Sulje luukku.

- Valitse SAPATTI .

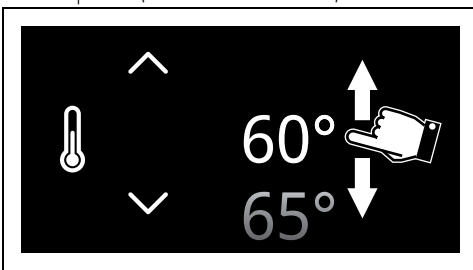
- Kosketa näppäintä LÄMPÖTILA  tai haluamaasi arvoa.
- Selaa arvoja, kunnes valitaan sopiva lämpötila (välillä 60–150 °C).



- Kosketa näppäintä VAHVISTA  valitun lämpötilan vahvistamiseksi.
- Kosketa näppäintä KÄYNNISTÄ  aloittaaksesi SAPATTI-toiminnon.

Toiminnon keskeyttämiseksi:

- Kosketa näppäintä HOME  noin kolmen sekunnin ajan.

Säiliön manuaalinen täyttö

 Toiminto veden täyttämiseksi (tai muiden nesteiden) säiliöön.

- Täytä kannu tai astia riittävällä määrällä vettä koko suoritettavien toimintojen kestoajan varten.
- Avaa laitteen luukku.

3. Aseta kannu (tai astia) avatun luukun päälle.



Kannun (tai astian) ja veden kokonaispainon on oltava alle 5 kg.

4. "Päävalikossa" kosketa näppäintä MUUT

TOIMINNOT



(se sijaitsee

pääalueella **2**).

5. Kosketa alivalikon näppäintä  (se sijaitsee alemmalla alueella **3**).

6. Kosketa näppäintä SÄILIÖN TÄYTTÖ



7. Poista täyttösuutin paikaltaan.

- Poista täyttösuutin painamalla itse suuttimen etuosaan, kunnes painetaan jousi kasaan ja vapautu siitten.

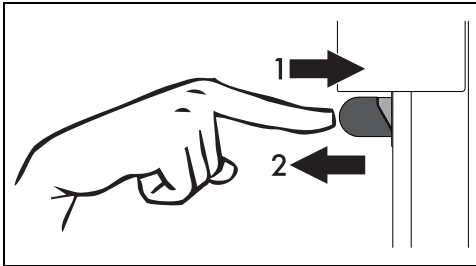

tai

- Kosketa näppäintä SUUTIN  näytöllä (se sijaitsee alemmalla alueella **3**).



Ole tarkka, että säilytät riittävän etäisyyden suuttimen roiskeiden välttämiseksi.

8. Upota sen pää kannun (tai astian) pohjalle.

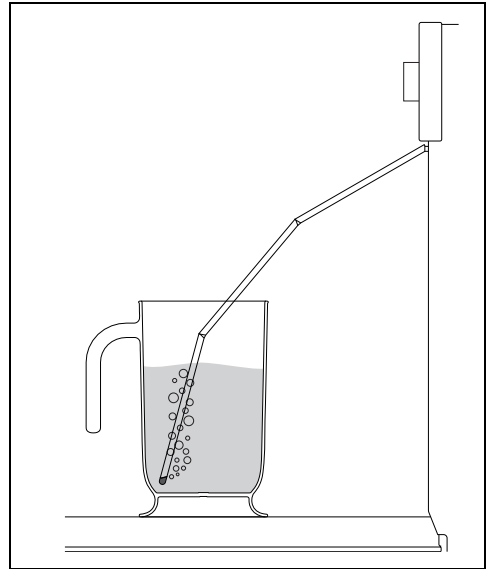

9. Kosketa näppäintä KÄYNNISTÄ  aloittaaksesi veden syötön laitteen säiliöön.

10. Lopuksi ravistele täyttösuutinta poistaaksesi mahdolliset vesijäämät.

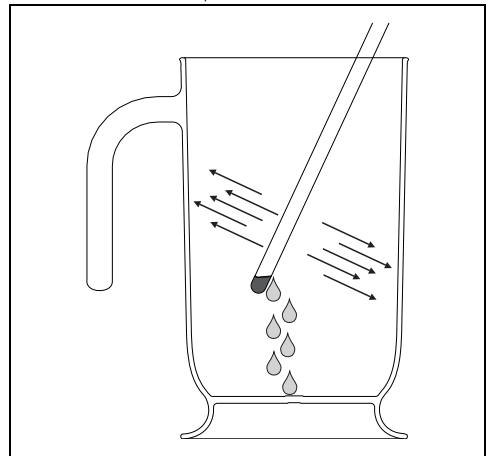

11. Aseta täyttösuutin omalle paikalleen.

12. Poista kannu (tai astia).

13. Sulje luukku.



Kun luukku suljetaan, automaattinen järjestelmä imee täyttösuuttimeen mahdollisesti jääneen vesijäämän veden tippumisen estämiseksi. Kiehuaan kuuluva ääni voi kuulua, joka on täysin normaalia.

14. Kosketa näppäintä VAHVISTA  säiliön työtön päättymisen vahvistamiseksi.

Säiliön manuaalinen tyhjennys



Toiminto veden tyhjentämiseksi (tai muiden nesteiden) säiliöstä.

1. "Päävalikossa" kosketa näppäintä MUUT

TOIMINNOT  (se sijaitsee pääalueella **2**).

2. Kosketa alivalikon näppäintä  (se sijaitsee alemmalla alueella **3**).

3. Kosketa näppäintä SÄILIÖN TYHJENNYS



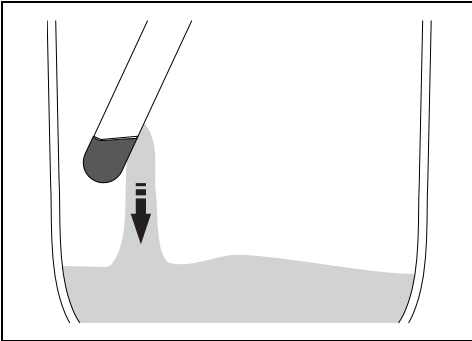

4. Aseta kannu tai astia avatun luukun päälle.
5. Poista täyttösuutin paikaltaan.
6. Kosketa näppäintä KÄYNNISTÄ  aloittaaksesi veden tyhjentäminen kannuun (tai astiaan).



Näyttö osoittaa lopussa jäännösveden poistomenetelmän päättymistä.

7. Kosketa näppäintä VAHVISTA 
8. Ravistele täyttösuutinta poistaaksesi mahdolliset vesijäämät.
9. Aseta täyttösuutin omalle paikalleen.
10. Poista kannu (tai astia).
11. Sulje luukku.

Puhdistustoimintoa VAPOR CLEAN  (vain joissakin malleissa) ja puhdistustoiminnoille alivalikossa  katso lukua PUHDISTUS JA HUOLTO.

Sähkökatkoksen tapauksessa

Mikäli tapahtuu sähkökatkos jonkin toiminnon suorittamisen aikana, laite palauttaa automaattisesti suoritettavan toiminnon säilyttäen kaikki aiemmat asetukset ja vähentäen toiminnon jo kuluneen ajan vain, jos:

- sähkökatkos kestää 60 sekuntia tai vähemmän,
- toiminto ei edellytä mikroaaltojen käyttöä (mallista riippuen),
- on käynnissä pyrolyysi (mallista riippuen),
- on käynnissä Sapatti-toiminto (sähkökatkoksen pituudesta riippumatta).

Mikäli katkos tapahtuu muussa kuin edellä kuvatussa tilanteessa, laite odottaa tietyn ajan käyttäjän antamaa manuaalista komentoa toiminnon jatkamiseksi tai sen keskeyttämiseksi.

Jos toiminto aktivoidaan uudelleen, paistoasetuksina käytetään ennen sähkökatkosta asetettuja huomioiden kuitenkin jo kulunut aika.

Jos käyttäjä ei tee mitään toimenpiteitä, laite peruuttaa toiminnon ja näyttö palaa näyttämään tämänhetkistä kellonaikaa.



(vain SmegConnect-mallit) Myös sovelluksessa näkyy ilmoitus uudelleenyhdistämisestä.



Symboli  ilmoittaa, että on tapahtunut sähkökatkos eikä ole ollut mahdollista palauttaa automaattisesti käynnissä olevaa toimintoa. Jos haluat lisätietoja, paina symbolia.

Sähkökatkos ohjelmoidun toiminnon aikana

Jos sähkökatkos tapahtuu, kun laitteeseen on asetettu ohjelmoitu paisto:

- Jos sähkökatkos päättyy ennen asetettua aloitusaikaa, laite odottaa toiminnon käynnistystä päivittäen puuttuvan ajan.
- Jos sähkökatkos päättyy asetetun aloitusajan jälkeen, laite odottaa toiminnon käynnistystä ja, jos se ei saa tietyn ajan kuluessa mitään komentoa käyttäjältä, laite peruuttaa toiminnon ja näyttö palaa näyttämään tämänhetkistä aikaa.

Asetukset



Sähkökatkon syntyessä, kaikki henkilökohtaiset asetukset jäävät päälle.

Tämän valikon kautta on mahdollista asettaa tuotteen konfigurointi.

- "Päävalikossa" kosketa näppäintä

ASETUKSET  (se sijaitsee alaoikealla alueella **3**).

Yhteyden asetukset (vain mallit SmegConnect)



Valikko, jossa näytetään yhteyden parametrit.

- "Asetusten valikossa"  kosketa

näppäintä YHTEYDEN ASETUKSET .



Jos haluat lisätietoja YHTEYDEN asetuksista , tarkastele käyttöohjetta "Kalusteunin yhdistettävyyttä".

Kellon asetukset



Valikko, josta voidaan asettaa kellonaika ja visualisoinnin tyyppi.

- "Asetusten valikossa"  kosketa

näppäintä KELLON ASETUKSET .

Digitaalinen kello



Sen avulla nykyinen kellonaika voidaan näyttää digitaalisessa muodossa.



Sähkökatkon syntyessä, digitaalinen versio jää päälle.

1. Valitse  Digitaalinen kello.
2. Valitse On.

Kosketa näppäintä VAHVISTA 
aktivoidaksesi digitaalinen kello -tilan.



Näytä kellonaika



Ottaa käyttöön/poistaa käytöstä kellon näyttämisen, kun uuni on sammutettu.



Näytä kellonaika -toiminto on asetettu tehtaalla Off-asentoon.



Jos Näytä kellonaika -toiminto on asetettu On-asentoon, valmistilassa näyttöllä on tämänhetkinen kellonaika vähäisellä kirkkaudella.



Jos Näytä kellonaika -toiminto asetetaan On-asentoon, tämä lisää laitteen energiankulutusta valmistilassa.



Vain SmegConnect-malleissa: Jos Näytä kellonaika -toiminto on asetettu Off-asentoon, yhteenliitettävyyttä sammuu automaattisesti kellon siirtyessä valmistilaan.

1. Valitse  Näytä kellonaika.
2. Valitse On.
3. Kosketa näppäintä VAHVISTA 
kellonajan näytön aktivoimiseksi.



Kellonajan esitysmuoto



Ottaa käyttöön/poistaa käytöstä kellon näyttömuodon 12 tuntia tai 24 tuntia.



Kellonajan esitysmuodoksi on asetettu tehtaalla 24h.

1. Valitse  Kellonajan esitysmuoto.
2. Valitse 12h tai 24h.
3. Kosketa näppäintä VAHVISTA 
aktivoidaksesi haluttu kellonajan esitysmuoto.

Uunin asetukset



Valikko, joka on omistettu tuotteen lisätoiminnoille.

- "Asetusten valikossa  kosketa

näppäintä UUNIN ASETUKSET .

Lämpimänä säilytys





Tämän toimintatavan avulla, kypsennyksen päättyessä jossa sen kesto aika on asetettu (jos sitä ei pysäytetä manuaalisesti), vasta kypsennettyä ruokaa voidaan säilyttää lämpimänä (alhaisessa lämpötilassa) ja sen aistinvaraisia ominaisuuksia ja paiston aikana saatua aromia voidaan säilyttää muuttumattomana.



Lämpimänä säilytys aktivoituu 5 minuutin kuluttua paiston päättymisestä ja siitä ilmoitetaan sarjalla äänimerkkejä (ks. paisto tai päättynyt toiminto).



Lämpimänä säilytys on asetettu kiinteään lämpötilaan 80 °C.

1. Valitse  Lämpimänä säilytys.
2. Valitse On.
3. Kosketa näppäintä VAHVISTA  aktivoidaksesi Lämpimänä säilytystoiminnon.

Eco light





Energiansäästön lisäämiseksi uunin sisälamput kytketään automaattisesti pois päältä noin minuutin kuluttua kypsennyksen alusta tai luukun aukaisusta.





Estääksesi laitetta kytkemästä lampua automaattisesti pois päältä noin minuutin kuluttua, aseta tämä toimintatapa OFF-asentoon.



Päälle/pois kytkennän manuaalinen ohjaus on aina käytettävissä. Kun käytettävissä, paina symbolia  aktivoidaksesi tai symbolia  pois kytkemistä varten, kun haluat käsitellä manuaalisesti sisävalaistusta.



Eco light -toiminto on asetettu tehtaalla kohtaa On-asentoon.

1. Valitse  Eco light.
2. Valitse On.
3. Kosketa näppäintä VAHVISTA  aktivoidaksesi Eco light -tilan.



Veden kovuus



Tämän toimintatavan avulla on mahdollista asettaa veden kovuuden arvo kalkkipoistomenetelmän optimoimiseksi.



Laite tulee tehtaalta esiasetettuna keskimääräiseen veden kovuuteen (3).

1. Valitse  Veden kovuus.
2. Vieritä haluttuun arvoon (välillä 1–5).
3. Kosketa näppäintä VAHVISTA  valinnan vahvistamiseksi.



Jos vesijohtoverkon vesi on liian kalkkipitoista, käytä pehmentynyttä vettä.



Pyydä veden kovuuteen liittyvää tietoa vesijohtolaitokselta.

Asetetun veden kovuuden arvon mukaan näytölle tulee näkyviin kehoitus suorittaa

kalkinpoistojakso sen jälkeen, kun on suoritettu tietty tuntimäärä höyrytoimintoja.

Laitteen käyttötyypin ja veden kovuusasteen (°dH tai °dF) mukaan, ohjeellinen tuntimäärä on seuraava:

Arvo	°dH	°dF	Tuntia
1	0 ÷ 11	0 ÷ 20	8
2	12 ÷ 17	21 ÷ 30	7
3	18 ÷ 24	31 ÷ 42	6
4	25 ÷ 30	43 ÷ 53	5
5	31 ÷ 50	54 ÷ 90	4

Automaattinen suutin



Aseta säiliön täyttö- ja tyhjennysuuttimen automaattisen poistumistapa.

1. Valitse Automaattinen suutin.
2. Valitse On/Off.
3. Kosketa näppäintä VAHVISTA suuttimen automaattisen poistumisen aktivoimiseksi.

Näytön asetukset



Valikko, josta on mahdollista muuttaa kieli ja tietyjen parametrien visualisoinnin asetukset.

- "Asetusten valikossa kosketa näppäintä NÄYTÖN ASETUKSET .

Kieli



Se sallii valita näytön kielen.

1. Valitse Kieli.
2. Selaa saatavilla olevia kieliä halutun kielen valitsemiseksi.
3. Kosketa näppäintä VAHVISTA valitun kielen vahvistamiseksi.

Lukitut ohjaimet



Laitte lukitsee ohjaukset automaattisesti normaalin toiminnan aikana minuutin kuluttua viimeisestä käyttäjän suorittamasta toimenpiteestä.

1. Valitse Lukitut ohjaimet.
2. Valitse Kyllä.
3. Kosketa näppäintä VAHVISTA aktivoidaksesi Lukitut ohjaimet -tavan.



Normaalitoiminnan aikana se osoitetaan merkivalolla , joka syttyy tietojen alueelle .

Lukituksen poistamiseksi väliaikaisesti kypsennyksen aikana:

4. Kosketa yhtä arvoista, joita halutaan muuttaa.

Näytölle tulee näkyviin ilmoitus, joka osoittaa miten kytkä pois väliaikaisesti Lukitut ohjaimet -tapa.

Paina kuvaketta 3 sekuntia
ohjausten lukituksen kytkemiseksi pois päältä



5. Kosketa 3 sekuntia kuvaketta .

Äänensävyt



Laitteen jokaisen symbolin painalluksen yhteydessä kuuluu ääni. Tämän kytkimen kautta se voidaan kytkä pois päältä.

1. Valitse Äänensävyt.
2. Valitse Off.
3. Kosketa näppäintä VAHVISTA , jotta poistetaan näytön symboleiden kosketukseen yhdistetty ääni.

Lämpötilan esitysmuoto



Sen avulla voidaan asettaa lämpötila-asteikoksi Celsius-asteet (°C) tai Fahrenheit-asteet (°F).



Lämpötilan esitysmuodoksi on asetettu tehtaalla °C.

1. Valitse Lämpötilan esitysmuoto.
2. Valitse °C tai °F.
3. Kosketa näppäintä VAHVISTA aktivoidaksesi haluttu lämpötilan esitysmuoto.

Näytön kirkkaus



Se sallii valita näytön kirkkaustason.



Näytön kirkkaustoiminto on asetettu tehtaalla korkeaan arvoon.

1. Valitse Näytön kirkkaus.
2. Valitse kohdista Korkea - Keskimääräinen - Matala.
3. Kosketa näppäintä VAHVISTA valitun valinnan vahvistamiseksi.

Painon tyyppi



Sallii asettaa mittayksikön, jonka avulla visualisoidaan painon arvo kilogrammoissa (kg) tai unssissa (oz).



Painon tyyppi -toiminnon tehdasasetus on kg.

1. Valitse Painon tyyppi.
2. Valitse kg tai oz.
3. Kosketa näppäintä VAHVISTA aktivoidaksesi halutun mittayksikön painolle.

Järjestelmän tiedot



Valikko, jossa näytetään ohjelmiston versioita ja sarjanumeroa koskevat tiedot.

- "Asetusten valikossa kosketa näppäintä JÄRJESTELMÄN TIEDOT .

Esittelijät



Valikko omistettu esittelijöille.

- "Asetusten valikossa kosketa näppäintä ESITTELIJÄT (se sijaitsee alhaalla keskellä).

Show Room (vain esittelykäyttöön)



Sallii laitteen kytkeä pois päältä lämmitysosat jättämällä kuitenkin ohjauspaneelin päälle.



Normaalitoiminnan aikana se osoitetaan merkivalolla , joka syttyy tietojen alueelle .



Laitteen normaalia käyttöä varten tämä toimintatapa on asetettava Off-asettoon.

1. Valitse Show Room.
2. Valitse On.
3. Kosketa näppäintä VAHVISTA Show Room -tilan aktivoimiseksi.

Demo-toimintatapa (vain esittelykäyttöön)



Tämä tapa muistuttaa Show Room -toimintaa ja kun se aktivoidaan, tietyn toimitettoman ajan kuluttua näytölle ilmestyy eri näyttöjä, joiden avulla esitellään laitteen käyttötapoja.



Laitteen normaalia käyttöä varten tämä toimintatapa on poistettava käytöstä.

1. Valitse Demo-toimintatapa.
2. Valitse On.
3. Kosketa näppäintä VAHVISTA aktivoidaksesi Demo-toimintatavan.

Asetusten palauttaminen



Tämä toimenpide palauttaa kaikki asetukset alkuperäisiin tehtaalla asetettuihin asetuksiin.



Toimenpide poistaa myös omat reseptit.

- "Asetusten valikossa  kosketa

näppäintä **FACTORY RESET**  (se sijaitsee alhaalla keskellä **3**).

1. Kosketa näppäintä Kyllä (Si), jos halutaan palauttaa alkuperäiset tehdasasetukset.
tai
2. Kosketa näppäintä Ei (No) toimenpiteen peruuttamiseksi.

PUHDISTUS JA HUOLTO

Laitteen puhdistus



Katso Turvallisuuteen liittyvät yleiset varoitukset.

Pintojen puhdistus

Pintojen hyvän kunnon säilyttämiseksi ne tulee puhdistaa säännöllisesti jokaisen käyttökerran jälkeen. Pintojen tulee antaa jäähtyä ennen niiden puhdistamista.

Päivittäinen puhdistus

Käytä aina ja ainoastaan hankaamattomia erityispuhdistusaineita, jotka eivät sisällä klooripohjaista happoa.

Kaada tuotetta kostean pyyhkeeseen ja pyyhi pinnat pyyhkeellä, huuhtelee huolellisesti ja kuivaa pehmeällä kankaalla tai mikrokuituliinalla.

Ruokatahrat tai jäämät

Metallisia sieniä tai leikkaavia kaapimia ei saa käyttää missään tapauksessa, sillä ne vahingoittavat pintoja.

Käytä normaaleja hankaamattomia tuotteita.

Käytä mahdollisesti pussia tai muovisia materiaaleja. Huuhtelee huolellisesti ja kuivaa pehmeällä pyyhkeellä tai mikrokuituliinalla.

Älä anna sokeripohjaisten tuotteiden kuivua laitteen sisäpuolelle (esim. hillo), koska ne voivat vaurioittaa laitteen sisäosan emalipintaa.

Kypsennystilan puhdistus

Kypsennystilan hyvän kunnon kannalta se tulee puhdistaa säännöllisesti ja kylmiltään.

Älä anna sokeripohjaisten tuotteiden kuivua kypsennystilan sisäpuolelle, sillä ne voivat vaurioittaa sen emalipintaa.

Puhdistusta varten poista kaikki irrotettavat osat.

Puhdistuksen helpottamiseksi, irrota:

- luukku;

- ritilöiden/peltien kannattimet.



Erytisiä puhdistusaineita käytettäessä on suositeltavaa antaa laitteen toimia maksimitiellä noin 15/20 minuutin ajan, jotta mahdolliset jäämät saataisiin poistettua.

Kuivaus

Ruokien kypsennys saa aikaan kosteutta kypsennystilan sisällä. Tämä on täysin normaalia, eikä se vaaranna laitteen hyvää toimintaa.

Jokaisen kypsennyksen lopussa:

1. anna laitteen jäähtyä
2. poista lika kypsennystilasta
3. kuivaa kypsennystila pehmeällä liinalla
4. jätä luukku auki tarvittavaksi ajaksi kypsennystilan täydellistä kuivaamista varten.

Ritilöiden/peltien kannattimien irrottaminen

Ritilöiden/peltien kannattimet irrottamalla sivuseinät voidaan puhdistaa helpommin.

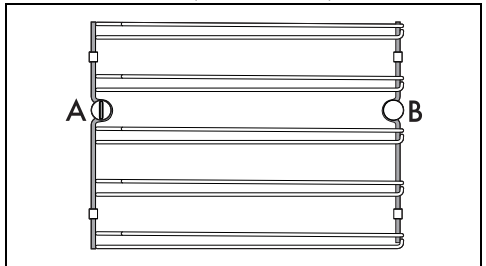

A = etuistukka

B = takimmainen tappi



Joissakin malleissa takatappi B voidaan irrottaa ja asentaa uudelleen samalla tavalla kuin etuistukka A.



Riitilöiden/peltien kannattimien irrottamiseksi:

1. Kierrä auki etummainen kiinnitystappi, joka sijaitsee sivuseinämällä lähellä uuniin aukaisuluukkuja (voit käyttää apuna jotain välinettä, esim. kolikkoa).

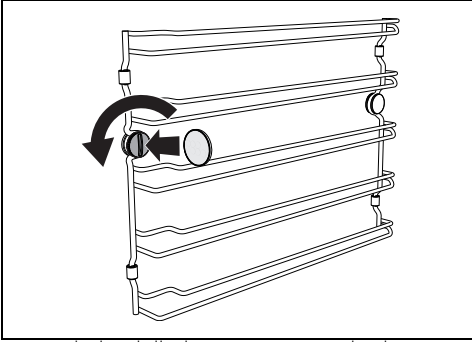

2. Vedä huolella kannatinta uunin keskiosaa kohden niin, että se irrotetaan etuistuksesta A.

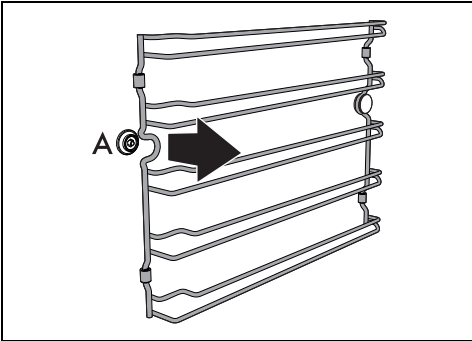

3. Irrota kannatin takatappista B, joka sijaitsee sivuseinämän perällä.

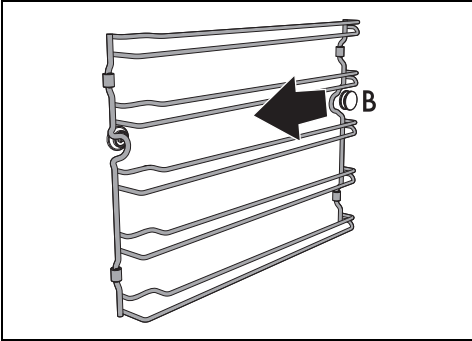

4. Toista toimenpide toisella sivuseinämällä olevalle kannattimelle.

Riitilöiden/peltien tukikannattimien takaisin asentaminen:

1. Työnnä kannattimen takaosa sivuseinämän perällä sijaitsevan tapin B alla olevaan istukkaan.

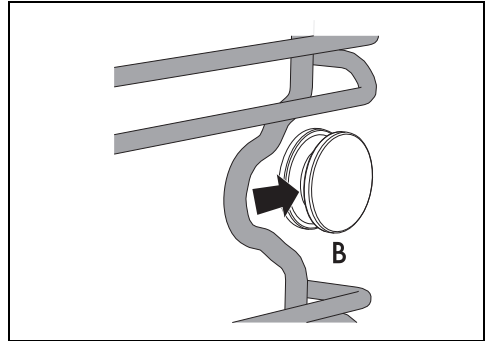

2. Aseta takaisin kannattimen etuosa istukkaan A sivuseinämässä lähellä uunitilan luukkuja.

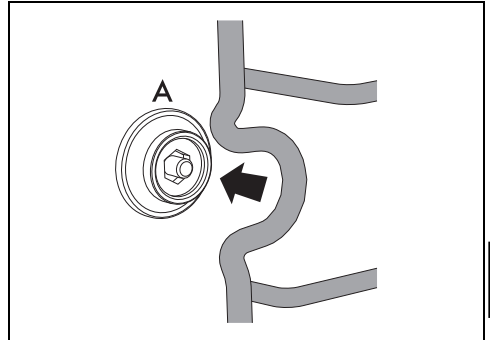

3. Kierrä kiinni edessä oleva kiinnitystappi (voit käyttää apuna jotain välinettä, esimerkiksi kolikkoa).

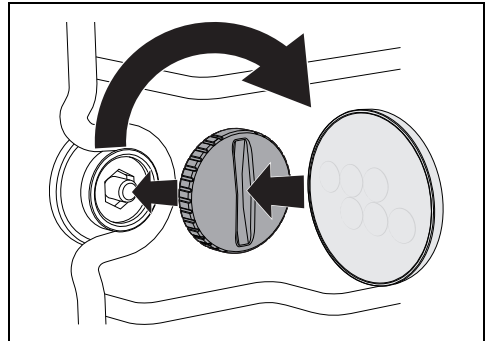

4. Toista toimenpide toisella sivuseinämällä olevalle kannattimelle.

Vapor Clean (vain joissakin malleissa)



Katso Turvallisuuteen liittyvät yleiset varoitukset.



Vapor Clean -toiminto on avustettu puhdistus, joka edesauttaa lian irrottamista. Tämän menetelmän ansiosta uunitila voidaan puhdistaa äärimmäisen helposti. Likajäämät pehennetään lämmön ja vesihöyryn avulla, joka helpottaa niiden tulevaa poistoa.

Esitoimenpiteet

Ennen Vapor Clean -toiminnon käynnistämistä:

- Ota kaikki lisävarusteet pois uunitilasta.
- Jos varusteena, poista lämpötila-anturi.
- Jos paikalla, poista automaattisesti puhdistuvat paneelit (jos varusteena).
- Sulje luukku.
- Avustetun puhdistusjakson aikana pese erikseen edellä irrotetut automaattisesti puhdistuvat paneelit (jos paikalla) käyttämällä haaleaa vettä ja pientä määrää pesuainetta.

Vapor Clean -asetus



Jos sisälämpötila on ennakoitua korkeampi, toimintoa ei aktivoida. Anna laitteen jäähtyä ennen toiminnon aktivointia.



Käyttäjä ei voi muuttaa toiminnon Vapor Clean kestoa tai lämpötilaa.

1. "Päävalikossa" kosketa näppäintä MUUT

TOIMINNOT  (se sijaitsee pääalueella **2**).

2. Valitse VAPOR CLEAN .

3. Kosketa näppäintä KÄYNNISTÄ  säiliön täyten aloittamiseksi.
4. Jatka säiliön täyttöön kuten osoitettiin aiemmin.

Puhdistusvaihe Vapor Clean

5. Kosketa näppäintä KÄYNNISTÄ  aloittaaksesi Vapor Clean -toiminnon.

Tämä vaihe osoitetaan kypsennystason asteittaisella nousulla.



Vapor Clean -toiminnon päätyminen

Vapor Clean -toiminnon lopussa näytölle ilmestyy teksti "Toiminto päättynyt" ja kuuluu lyhyt äänimerkki, joka voidaan kytkeä pois päältä koskettamalla mitä tahansa näytön kohtaa tai avaamalla luukku.



1. Kosketa näppäintä HOME  poistuaksesi toiminnosta.
2. Jatka säiliön tyhjennykseen kuten osoitettiin aiemmin.
3. Avaa luukku ja pyyhi vähemmän pinttynyt lika pois mikrokuutiulinalla.
4. Käytä pinttyneimpien jäämien puhdistuksessa naarmuttamatonta pesusientä.
5. Jos kyseessä on rasvajäämät, voit käyttää uunin puhdistukseen tarkoitettua pesuainetta.
6. Ota pois kypsennystilan sisälle jäänyt vesi.
7. Jos paikalla, aseta automaattisesti puhdistuvat paneelit ja ritilöiden/peltien kannattimet takaisin paikoilleen.

Paremmen hygieenisyyden vuoksi ja jotta voidaan estää pahojen hajujen tarttumista ruokiin:

- on suositeltavaa kuivata uunitila kiertoilmatoimintoa käyttämällä noin 10 minuutin ajan 160°C:ssa.
- Jos paikalla on automaattisesti puhdistuvia paneeleja, on suositeltavaa suorittaa uunitilan kuivaus käyttämällä samanaikaisesti katalyysijaksoa.



Kumikäsineiden käyttöä on suositeltavaa näiden toimenpiteiden aikana.



Vaikeasti saavutettavien kohtien manuaalisen puhdistuksen helpottamiseksi on suositeltavaa irrottaa luukku.

Kalkinpoisto



Jos kalkinpoistoa ei suoriteta, kerääntyvä kalkki voi vaarantaa laitteen oikean toiminnan ajan kuluessa.



Kalkinpoisto on pitkäkestoinen prosessi (kestää yli tunnin) ja se vaatii käyttäjän läsnäoloa laitteen läheisyydessä.

Määräajoin näytölle ilmestyy pyyntö suorittaa höyrykattilan kalkinpoistoproseduuri.



On hyvä suorittaa kalkinpoisto joka kerta, kun näyttöön ilmestyy sitä kehottava merkintä säilyttääksesi höyrykattila ihanteellisessa toimintakunnossa.



Järjestelmä osoittaa olosuhteiden mukaan voiko laite jatkaa normaaleja toimintoja vai onko välttämättä suoritettava kalkinpoisto ja vesipiirin puhdistus.

Esitoimenpiteet

Mikäli säiliön sisällä on jäämävettä:

1. Aukaise luukku.
2. Aseta kannu tai astia avatun luukun päälle.
3. Poista täyttösuutin paikaltaan.
4. Kosketa näppäintä KÄYNNISTÄ  aloittaaksesi veden tyhjentäminen kannuun (tai astiaan).

Jäämavesi alkaa valua kannun (tai astiaan).

5. Odota, että tyhjennysvirta loppuu.
6. Tyhjennä kannun (tai astian) sisältämä vesi.
7. Kosketa näppäintä VAHVISTA  jatkaaksesi toimintoa.



Kyseisen hetken jälkeen ei voi enää peruuttaa kalkinpoistoprosessia.

Säiliön täyttö

1. Sekoita kannussa 100 g sitruunahappoa ja 650 ml vettä.



Älä käytä maitohappoa tai muita kalkinpoistoaineita.

2. Poista täyttösuutin paikaltaan.
3. Upota sen päälle kannun (tai astian) pohjalle.

4. Kosketa näppäintä KÄYNNISTÄ  aloittaaksesi kalkinpoistoaineen täyttö laitteen säiliöön.
5. Lopuksi ravastele täyttösuutinta poistaaksesi mahdolliset jäämät.
6. Aseta täyttösuutin omalle paikalleen.
7. Poista kannu (tai astia).

Höyrykattilan kalkinpoistotoiminto

1. Sulje luukku
2. Kalkinpoisto käynnistyy.

Kun kalkinpoistoproseduuri on päättynyt, näytöllä näkyy kalkinpoistoliuoksen tyhjennyspyyntö.

Säiliön tyhjennys

1. Avaa luukku
 2. Aseta kannu tai astia avatun luukun päälle.
 3. Poista täyttösuutin paikaltaan.
 4. Kosketa näppäintä KÄYNNISTÄ  aloittaaksesi kalkinpoistoaineen tyhjentäminen kannuun (tai astiaan).
- Kalkinpoistoliuos alkaa valua kannuun.
5. Odota, että tyhjennysvirta loppuu.
 6. Tyhjennä kannun (tai astian) sisältämä kalkinpoistoaineliuos.



Varoitus: kalkinpoistoaineliuos voi olla edelleen kuumaa.

Säiliön ja vesipiirin puhdistus

Kun kalkinpoistoaineen tyhjennys on päättynyt, laite alkaa säiliön ja vesipiirin puhdistusproseduurin.



Käytä raikasta vähäkalkkista hanavettä, pehmentettyä vettä tai hiilihapotonta mineraalivettä.



Älä käytä tislattua vettä tai hanavettä, jonka klooripitoisuus on korkea (> 40 mg/l), tai muita nesteitä.

Näytöllä näkyy pyyntö täyttää säiliö vedellä.

1. Täytä kannuun tai astiaan 2 litraa puhdasta vettä.
2. Avaa laitteen luukku.
3. Aseta kannu (tai astia) avatun luukun päälle.



Veden valumista unitilaan ei tule pitää toimintahäiriönä vaan se on osa huuhelutoimenpidettä.

4. Poista täyttösuutin paikaltaan.

5. Upota sen pää kannun (tai astian) pohjalle.

6. Kosketa näppäintä KÄYNNISTÄ  aloittaaksesi veden syötön laitteen säiliöön.

7. Kun veden täyttö säiliöön on päättynyt, kosketa näppäintä VAHVISTA  toiminnon jatkamiseksi.

Laitte käynnistää toiminnon asetetuilla parametreilla.

- Säiliön ja vesipiirin puhdistuksen aikana jätä kannu avoimelle luukulle ja laita suutin sen sisälle. Laitte tyhjentää sykleittäin tietyn puhdistukseen käytetyn vesimäärän.
- Kyseisen prosessin aikana veden valumista uunitilaan ei tule pitää toimintahäiriönä vaan se on osa huuhtelutoimenpidettä.

8. Kun puhdistusproseduuri on päättynyt, näytöllä näkyy veden tyhjennyspyyntö.

9. Puhdista ja kuivaa vesijäämät uunitilan sisältä.

10. Avaa luukku

11. Aseta kannu tai astia avatun luukun päälle.

12. Poista täyttösuihin paikaltaan.

13. Kosketa näppäintä KÄYNNISTÄ  aloittaaksesi veden tyhjentäminen kannuun (tai astiaan).

14. Odota, että tyhjennysvirta loppuu.

Näyttö osoittaa lopussa jäännösveden poistomenetelmän päättymistä.

Manuaalinen kalkinpoisto

 Toiminto sallii suorittaa höyrykattilan kalkinpoiston.

Jos kalkinpoistoprosessia halutaan aikaistaa, suorita toiminto manuaalisesti:

1. "Päävalikossa" kosketa näppäintä MUUT

TOIMINNOT  (se sijaitsee pääalueella **2**).

2. Kosketa alivalikon näppäintä  (se sijaitsee alemmalla alueella **3**).

3. Kosketa näppäintä KALKINPOISTO .

4. Suorita kalkinpoisto kuten kuvattiin edellisissä kappaleissa.

Säiliön ja vesipiirin manuaalinen puhdistus

 Tämä toiminto sallii puhdistaa laitteen säiliön ja vesipiirin.

1. "Päävalikossa" kosketa näppäintä MUUT

TOIMINNOT  (se sijaitsee pääalueella **2**).

2. Kosketa alivalikon näppäintä  (se sijaitsee alemmalla alueella **3**).

3. Kosketa näppäintä SÄILIÖN PUHDISTUS



Esitoimenpiteet

1. Täytä kannuun tai astiaan noin 2 litraa vettä.

2. Avaa laitteen luukku.

3. Aseta kannu (tai astia) avatun luukun päälle.



Kannun (tai astian) ja veden kokonaispainon on oltava alle 5 kg.

4. Poista täyttösuihin paikaltaan.

- Poista täyttösuihin painamalla itse suuttimen etuosaan, kunnes painetaan jousi kasaan ja vapautta sitten.

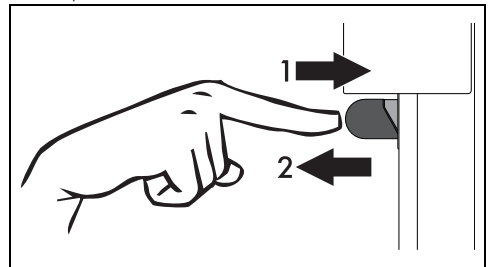

tai

- Kosketa näppäintä SUUTIN  näytöllä (se sijaitsee alemmalla alueella **3**).



Ole tarkka, että säilytät riittävän etäisyyden suuttimen roiskeiden välttämiseksi.

5. Upota sen pää kannun (tai astian) pohjalle.

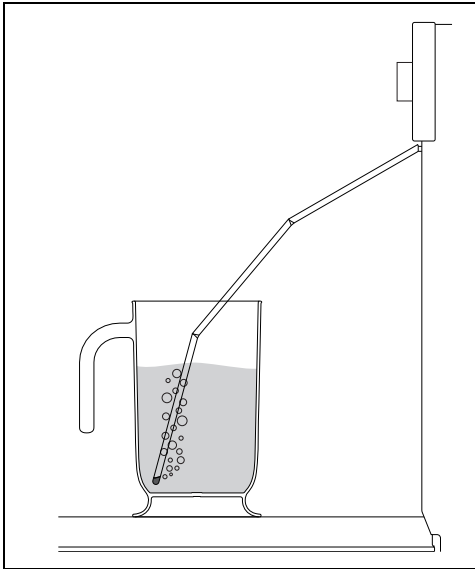

6. Kosketa näppäintä KÄYNNISTÄ  aloittaaksesi veden syötön laitteen säiliöön.

7. Kosketa näppäintä VAHVISTA  säiliön täytön päättymisen vahvistamiseksi.

Laitte käynnistää toiminnon asetuilla parametreilla.

Vesipiirin puhdistus

- Säiliön ja vesipiirin puhdistuksen aikana jätä kannu avoimelle luukulle ja laita suutin sen sisälle. Laitte tyhjentää sykleittäin tietyn puhdistukseen käytetyn vesimäärän.
- Kyseisen prosessin aikana veden valumista uunitilaan ei tule pitää toimintahäiriönä vaan se on osa huuhtelutoimenpidettä.

Vesipiirin puhdistuksen päättyminen

8. Kun puhdistusproseduuri on päättynyt, näytöllä näkyy veden tyhjennyspyyntö.
9. Puhdista ja kuivaa vesijäämät uunitilan sisältä.

Säiliön tyhjennys

10. Aukaise luukku
11. Aseta kannu tai astia avatun luukun päälle.
12. Poista täyttösuutin paikaltaan.

13. Kosketa näppäintä KÄYNNISTÄ  aloittaaksesi veden tyhjentäminen kannuun (tai astiaan).

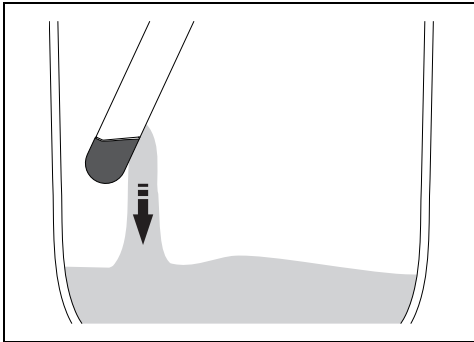

14. Odota, että tyhjennysvirta loppuu. Näyttö osoittaa lopussa jäännösveden poistomenetelmän päättymistä.



Suosittelaa suorittamaan säiliön ja vesipiirin puhdistusprosessi muutaman kerran.



On mahdollista käyttää myös pesuaineliuosta veden tilalla. Tällöin suositellaan suorittamaan toimenpiteen jälkeen vähintään muutama huuhtelu vedellä noudattaen tämän luvun ohjeita.

15. Kosketa näppäintä VAHVISTA .

16. Ravistele täyttösuutinta poistaaksesi mahdolliset vesijäämät.
17. Aseta täyttösuutin omalle paikalleen.
18. Poista kannu (tai astia).
19. Tyhjennä kannun sisältämä vesi.
20. Sulje luukku.

Hygienisointi

Höyryn avulla tapahtuva hygienisointi poistaa vesipiiristä viimeisetkin kalkinpoiston jäämät.

1. Aseta yhdistelmähöyrytoiminto 70 % vähintään puoleksi tunniksi.
2. Täytä kannu puhtaalla vedellä.
3. Avaa laitteen luukku.
4. Aseta kannu avatun luukun päälle.
5. Poista täyttösuutin paikaltaan.
6. Upota sen pää kannun (tai astian) pohjalle.
7. Kosketa näppäintä KÄYNNISTÄ  aloittaaksesi veden syötön laitteen säiliöön.
8. Lopuksi ravistele täyttösuutinta poistaaksesi mahdolliset vesijäämät.

9. Aseta täyttösuutin omalle paikalleen.
10. Poista kannu (tai astia).
11. Sulje luukku.
12. Kosketa näppäintä KÄYNNISTÄ  aloittaaksesi valittu höyrytoiminto.
13. Odota, että toiminto on suoritettu loppuun.
14. Toiminnon lopuksi huolehdi säiliön tyhjennyksestä kuten kuvattu aiemmin.
15. Odota, että tyhjennysvirta loppuu.
16. Tyhjennä kannun sisältämä vesi.

 Varoitus: odota, että uunitila jäähtyy.

17. Aukaise luukku.
18. Kuivaa rievulla tai sienellä mahdolliset vesijäämät uunin sisältä.
19. Sulje luukku.

Säiliön kalibrointi



 Tämän toiminnon avulla voit kalibroida oikean lukeman vesimäärälle (tai muulle nesteelle) säiliön sisällä.

Ajan myötä saattaa tapahtua, että säiliön sisällä olevia vesimääriä ei lueta oikein laitteen anturien toimesta. Tällöin on mahdollista palauttaa anturien toiminta optimaaliseen tilaan.

Esitoimenpiteet

1. "Päävalikossa" kosketa näppäintä MUUT

TOIMINNOT  (se sijaitsee pääalueella **2**).

2. Kosketa alivalikon näppäintä  (se sijaitsee alemmalla alueella **3**).
3. Kosketa näppäintä SÄILIÖN KALIBROINTI  (se sijaitsee alemmalla alueella **3**).



Tyhjän säiliön kalibrointi

1. Avaa laitteen luukku.
2. Aseta tyhjä kannu avatun luukun päälle.
3. Kosketa näppäintä SUUTIN  näytöllä (se sijaitsee alemmalla alueella **3**).

 Ole tarkka, että säilytät riittävän etäisyyden suuttimen roiskeiden välttämiseksi.

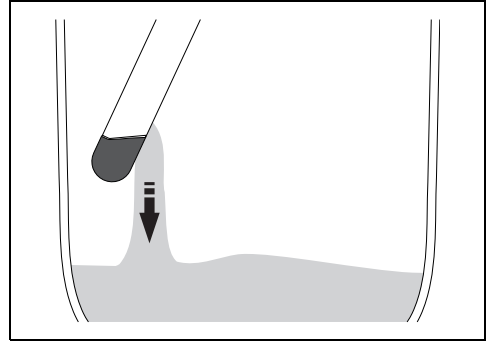
4. Vedä suutin ulos ja laita sen ääripää tyhjän kannun pohjalle.
5. Kosketa näppäintä KÄYNNISTÄ  aloittaaksesi veden tyhjentäminen kannusta.



6. Odota, että tyhjennysvirta loppuu.
7. Varmista, että suuttimesta ei valu enää vettä ja kosketa sitten näppäintä STOP .
8. Tämän jälkeen kosketa näppäintä TYHJÄN SÄILIÖN KALIBROINTI  kalibroinnin jatkamiseksi.

Täyden säiliön kalibrointi

1. Täytä kannuun tarkalleen 1 litra vettä.

 Suositellaan käyttämään digitaalista keittiövaakaa ja mittaamaan 1000 grammaa vettä.

2. Aseta kannu, jossa on 1 litra vettä, avoimelle luukulle.

3. Upota ääripää kannun pohjalle.

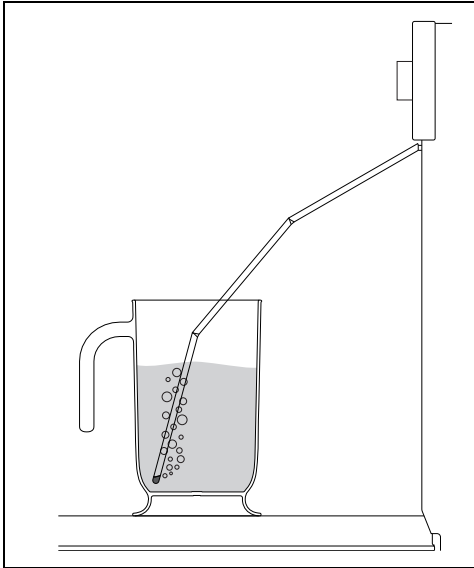

4. Kosketa näppäintä KÄYNNISTÄ aloittaaksesi veden syötön laitteen säiliöön.
5. Odota, että säiliön täyttö on päättynyt.
6. Varmista, että laite on imenyt kaiken kannussa olevan veden ja kosketa sitten näppäintä STOP .
7. Aseta täyttösuihin omalle paikalleen.
8. Poista kannu.

9. Sulje luukku.



Kun luukku suljetaan, automaattinen järjestelmä imee täyttösuihkeen mahdollisesti jääneen vesijäämän veden tippumisen estämiseksi. Kiehuntaan kuuluva ääni voi kuulua, joka on täysin normaalia.

10. Tämän jälkeen kosketa näppäintä TÄYDEN SÄILIÖN KALIBROINTI kalibroinnin viimeistelemiseksi.
11. Odota, että kalibrointi päättyy. Lopuksi näytön ilmoitus osoittaa, että kalibrointiproseduuri on päättynyt.

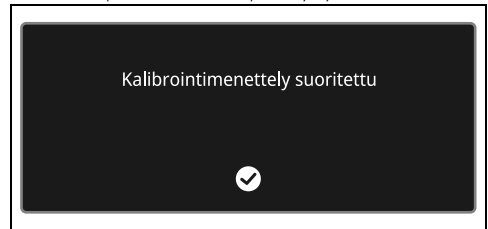

12. Kosketa näppäintä VAHVISTA säiliön kalibrointiproseduurin päättämiseksi. Näyttö ehdottaa veden tyhjäntä säiliöstä. On mahdollista käyttää vettä mahdolliseen höyrykypsennykseen tai toimia kuten kuvattu luvussa Säiliön tyhjennys.

Ylimääräinen huolto

Neuvoja tiivisteen huoltoon

Tiivisteen on oltava pehmeä ja joustava.

- Pitääksesi tiivistettä puhtaana, käytä hankaamatonta pesusientä ja pese haalealla vedellä.

ASENNUS

Sähköliitäntä



Katso Turvallisuuteen liittyvät yleiset varoitukset.

Yleisiä tietoja

Tarkista, että sähköverkon ominaisuudet vastaavat tyyppikilven tietoja.

Tekniset tiedot, sarjanumeron ja merkinnän sisältävä tyyppikilpi sijaitsee näkyvällä paikalla laitteessa.

Tyyppikilpeä ei saa koskaan irrottaa.

Suorita maadoitus käyttämällä vähintään 20 mm pidempää johtoa muihin johtoihin nähden.

Laite voi toimia seuraavilla tavoilla:

- 220-240 V~

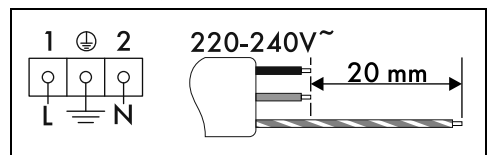

Kolminapainen johto 3 x 1,5 mm².



Osoitetut arvot viittaavat sisäjohtimen poikkipinta-alaan.



Edellä osoitetut virtajohdot on mitoitettu ottamalla huomioon tasoituskerroin (EN 60335-2-6 standardin mukaisesti).

Kiinteä liitäntä

Sijoita laitteen sähköjohtoon moninapainen katkaisin, jonka kontaktien avausväli on riittävä, jotta irtikytkentä tapahtuu ylijänniteluokassa III, voimassa olevien asennusmääräysten mukaisesti.

Australian ja Uuden-Seelannin markkinoille

Kiinteään liitäntään sisältyvän katkaisumenetelmän on oltava AS/NZS 3000 -määräysten mukainen.

Liitäntä pistokkeella ja pistorasialla

Tarkista, että pistoke ja pistorasia ovat samaa tyyppiä.

Vältä alentimien, sovitinien tai sivupiirien käyttöä, sillä ne voivat aiheuttaa kuumentumisia tai palaa.

Johdon vaihto



Sähköjännite
Sähköiskun vaara

- Kytke pääkytkin pois päältä.

1. Ruuvaa irti takana olevan suojuksen ruuvit ja irrota suojus päästäksesi liitinriimaan.

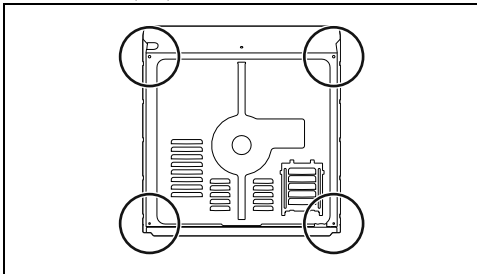

2. Vaihda johto.
3. Varmista, että johtojen (uuni tai mahdollinen keittotaso) kulkureitti on sellainen, että niiden kosketus laitteeseen voidaan estää.

Asemointi



Katso Turvallisuuteen liittyvät yleiset varoitukset.

Virtajohdon asento

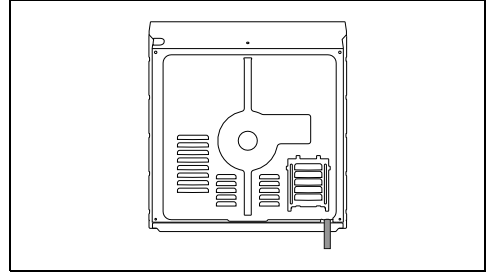

Etulevyn tiiviste

Liimaa varustuksiin kuuluva tiiviste etulevyn takaosaan estääksesi mahdolliset veden tai muiden nesteiden vuodot.

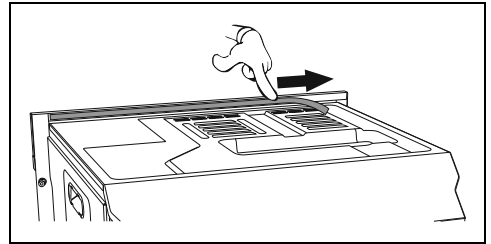

Kiinnitysholkit

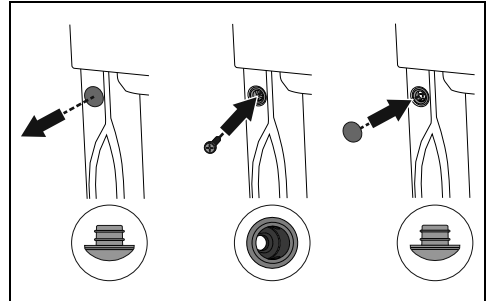

1. Irrota holkin korkit, jotka on asetettu laitteen etuosaan.
2. Aseta laite upotuskohtaan.
3. Kiinnitä laite kalusteeseen ruuveilla.
4. Aseta holkkien päälle edellä irrotetut korkit.

Laitteen mitat (mm)

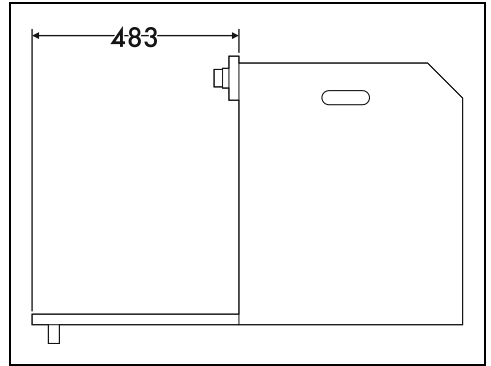
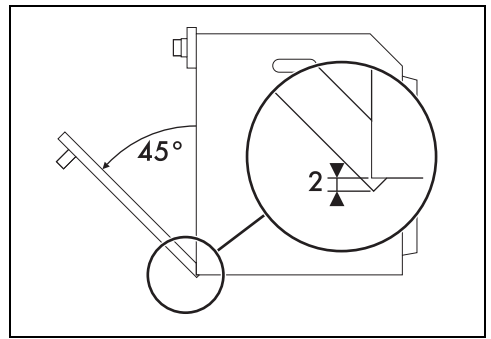
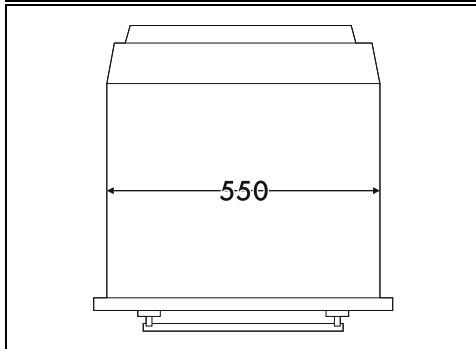
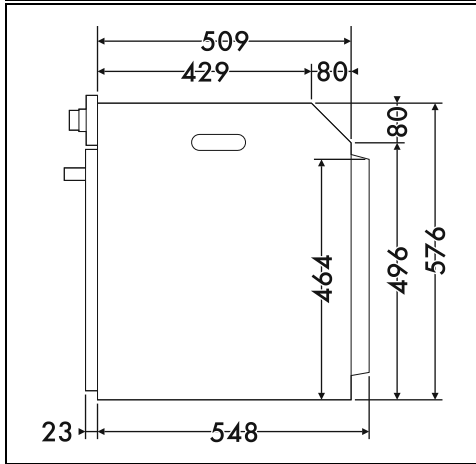
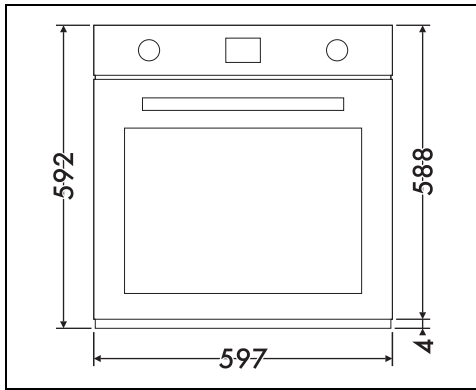

FI

Kalusteasennus kaappiin (mm)

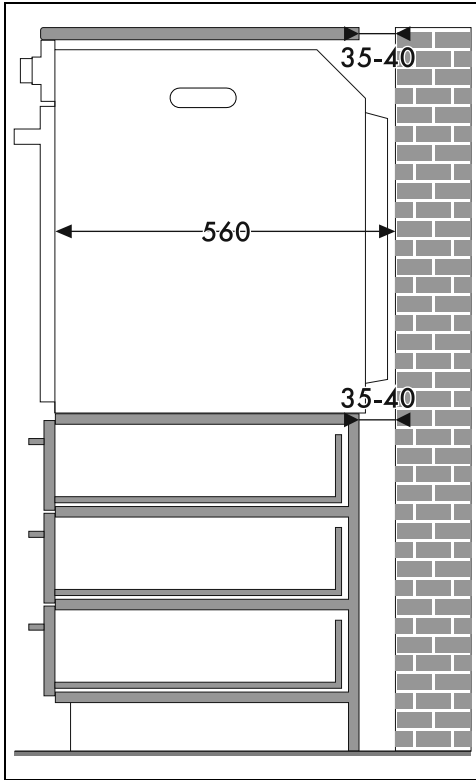

* Varmista, että kalusteen ylä-/ takaosassa on noin 35-40 mm leveä aukko.

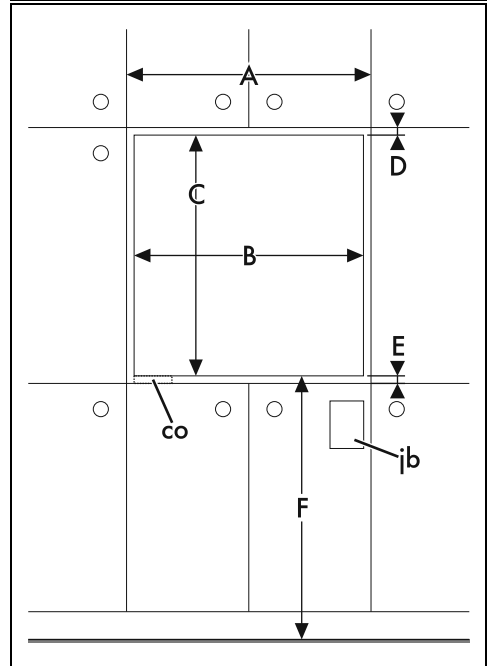
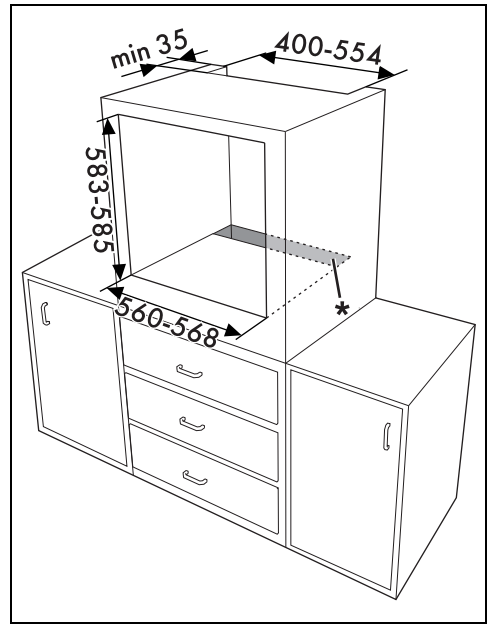

Kalusteasennus työtason alle (mm)

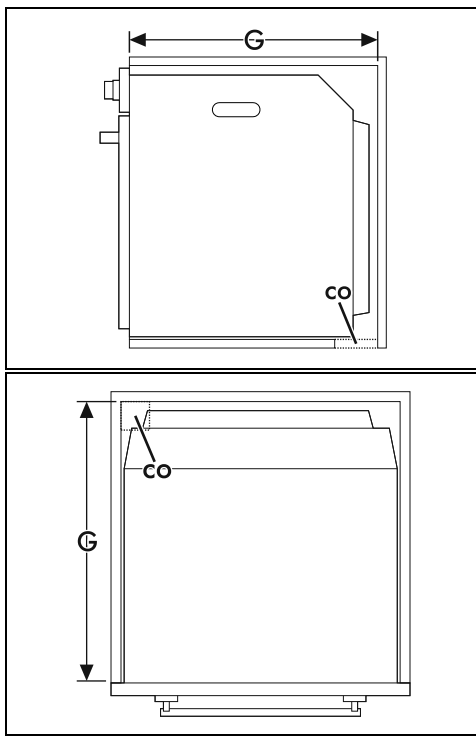

A min. 603 mm

B 560 - 568 mm.

C 583 - 585 mm.

D 9 - 11 mm.

E min. 5 mm

F 121 - 1105 mm.

G min. 560 mm

H min. 594 mm

co Läpivienti sähköjohdolle (min. 6 cm²)

jb Sähkökytkentärasia

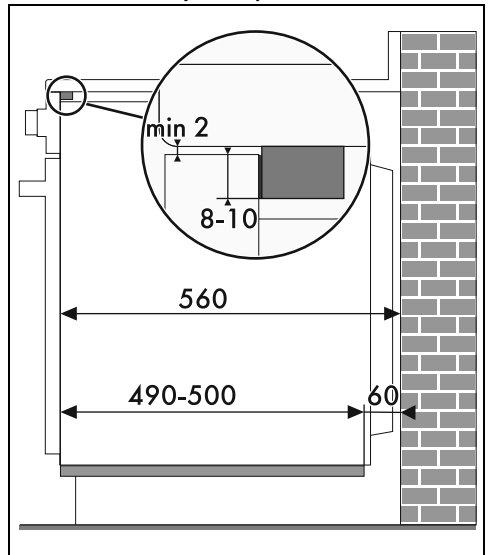

Jos aiotaan upottaa laite työtason alle, on asennettava puupalkki, jotta taataan ohjauspaneelin takaosaan asetetun tiivisteiden käyttö mahdollisten veden tai muiden nesteiden tunkeutumisen estämiseksi.

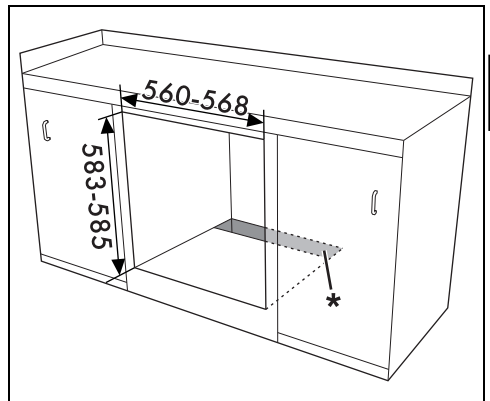

* Varmista, että kalusteiden ala-/ takaosassa on noin 60 mm leveä aukko.

FI

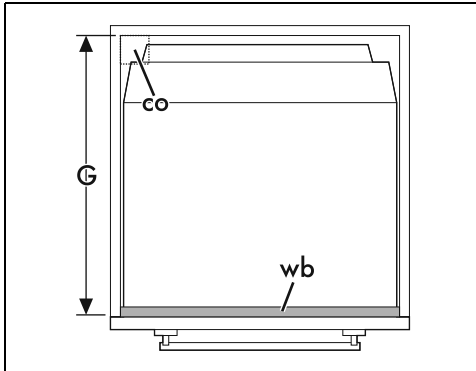
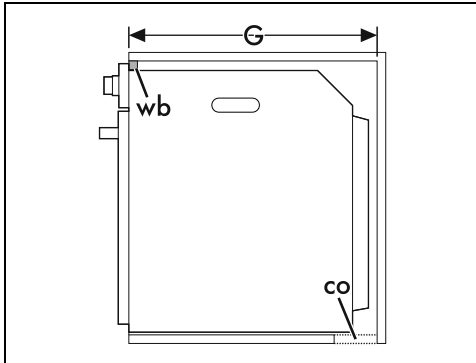
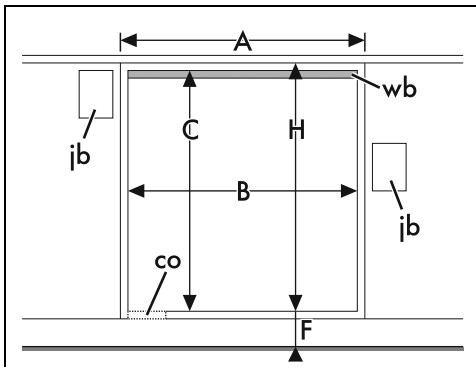

A min. 603 mm

B 560 - 568 mm.

C 583 - 585 mm.

D 9 - 11 mm.

E min. 5 mm

F 121 - 1105 mm.

G min. 560 mm

H min. 594 mm

co Lämpivienti sähköjohdolle (min. 6 cm²)

ib Sähkökytkentärasia

wb Puupalkki (suositeltu)