

Instruction Manual EN
Microwave

Gebrauchsanweisung DE
Mikrowelle

Manual de Uso ES
Microonda

Manual de Utilização PT
Microondas



EN

Dear Customer,

Thank you for choosing this **SMEG** product.

We ask you to read the instructions in this booklet very carefully as this will allow you to get the best results from using it.

KEEP THE DOCUMENTATION OF THIS PRODUCT FOR FUTURE REFERENCE.

Always keep the instruction manual handy. If you lend the appliance to someone else give them the manual as well!

The user manual is also available for download at www.smeg.com

DE

Sehr geehrter Kunde,

Danke dass Sie sich für dieses **SMEG** Gerät entschieden haben.

Wir bitten Sie, die in diesem Heft enthaltenen Anweisungen aufmerksam durchzulesen, die helfen Ihnen, bei der Nutzung Ihres Gerätes die besten Ergebnisse zu erzielen.

BEWAHREN SIE DIE DOKUMENTATION DIESES GERÄTES AUF, UM KÜNFTIG IN IHR NACHSCHLAGEN ZU KÖNNEN.

Halten Sie die Gebrauchsanleitung immer griffbereit. Falls Sie das Gerät Dritten überlassen, stellen Sie ihnen auch die entsprechende Betriebsanleitung zur Verfügung!

Die Gebrauchsanweisung ist auch auf unserer Homepage verfügbar www.smeg.com

ES

Estimado Cliente,

Gracias por haber elegido este producto **SMEG**.

Solicitamos una lectura atenta de las instrucciones que constan en este libro, que le permitirán obtener un mejor resultado en la utilización del producto.

CONSERVE LA DOCUMENTACIÓN DE ESTE PRODUCTO PARA CONSULTAS FUTURAS.

Tenga el manual de instrucciones siempre a mano. ¡Si cede el aparato a terceros, entrégueles también el correspondiente manual!

El manual del usuario también está disponible para su descarga en www.smeg.com

PT

Prezado cliente,

Obrigado por escolher este produto **SMEG**.

Pedimos-lhe que leia atentamente as instruções deste manual, pois isto permitir-lhe-á obter os melhores resultados com o seu aparelho.

GUARDE A DOCUMENTAÇÃO DESTE APARELHO PARA CONSULTAS FUTURAS.

Mantenha este manual sempre à mão. Caso ceda o aparelho a terceiros, entregue-lhes também as respetivas instruções!

Este manual de instruções também se encontra disponível em www.smeg.com

Inhaltsverzeichnis

1. Hinweise	27
1.1. Sicherheitsinformationen	27
1.2. Entsorgung	32
1.3. Dieses Bedienungshandbuch	32
1.4. Wie man dieses Bedienungshandbuch lesen muss	32
2. Beschreibung	33
2.1. Allgemeine Beschreibung	33
2.2. Bedienblende	34
2.3. Zubehör	34
2.4. Funktionsbeschreibung	35
3. Gebrauch	36
3.1. Die Vorteile der Mikrowelle	36
3.2. Hinweise	37
3.3. Welches Geschirr kann verwendet werden?	37
3.4. Erster Gebrauch	39
3.5. Gebrauch des Ofens	39
3.6. Garfunktionen	40
3.7. Sonderprogramme und automatische Programme	42
3.8. Während des Betriebs	45
4. Reinigung und Wartung	46
4.1. Hinweise	46
4.2. Reinigung der Oberflächen	46
4.3. Tägliche Reinigung	46
4.4. Flecken oder Speiserückstände	46
4.5. Gerät reinigen	46
4.6. Was tun bei Störungen?	47
5. Installation	48
5.1. Leistungsbeschreibung	48
5.2. Installationsanleitung	48



1.1. Sicherheitsinformationen

Lesen Sie vor der Montage und Verwendung des Geräts sorgfältig die mitgelieferte Anleitung. Der Hersteller haftet nicht für Verletzungen oder Schäden, die durch eine fehlerhafte Montage entstehen. Bewahren Sie die Anleitung zum Nachschlagen auf.

SICHERHEIT VON KINDERN UND SCHUTZBEDÜRFTIGEN PERSONEN

WARNUNG! Es besteht Erstickungsgefahr, das Risiko von Verletzungen oder permanenten Behinderungen.

- Dieses Gerät kann dann von Kindern ab 8 Jahren, von Personen mit eingeschränkten körperlichen, sensorischen oder geistigen Fähigkeiten sowie von Personen ohne bisherige Erfahrung im Umgang mit solchen Geräten bedient werden, wenn sie dabei von einer Person, die für ihre Sicherheit verantwortlich ist, beaufsichtigt werden.
- Kinder dürfen nicht mit dem Gerät spielen.
- Halten Sie das Verpackungsmaterial von Kindern fern.
- **WARNUNG:** Halten Sie Kinder vom Gerät fern, wenn es in Betrieb oder in der Abkühlphase ist. Berührbare Teile sind heiss.
- Falls Ihr Gerät mit einer Kindersicherung ausgestattet ist, empfehlen wir, diese einzuschalten. Kinder unter 3 Jahren dürfen sich nicht unbeaufsichtigt in der Nähe des Geräts aufhalten.
- Reinigung und Wartung des Geräts darf nicht von Kindern ohne Aufsicht erfolgen.

ALLGEMEINE SICHERHEIT

- Dieses Gerät ist für die Verwendung im Haushalt und ähnliche Zwecke vorgesehen, wie z.B:
 - Personalküchenbereiche in Geschäften, Büros und anderen Arbeitsumfeldern
 - Bauernhöfe
 - Für Gäste in Hotels, Motels und anderen Wohnumgebungen
 - Pensionen und vergleichbaren Unterbringungsmöglichkeiten.
- Der Geräteinnenraum wird während des Betriebs heiß. Berühren Sie nicht die Heizelemente im Geräteinnern. Verwenden Sie zum



Hinweise

Anfassen des Zubehörs und der Töpfe wärmeisolierende Handschuhe.

- **WARNUNG:** Erwärmen Sie keine Flüssigkeiten oder andere Lebensmittel in geschlossenen Behältern. Sie könnten explodieren.
- Verwenden Sie nur mikrowellengeeignete Kochutensilien.
- Wenn Sie Lebensmittel in Behältern aus Kunststoff oder Papier erwärmen, beobachten Sie das Gerät aufmerksam, da die Möglichkeit einer Entflammung besteht.
- **Achtung!** Das Gerät darf nicht benutzt werden, falls
 - die Tür nicht richtig schließt,
 - die Scharniere der Tür beschädigt sind,
 - die Kontaktflächen zwischen der Tür und der Stirnseite beschädigt sind,
 - die Glasscheibe der Tür beschädigt ist,
 - im Inneren häufig ein Lichtbogen auftritt, ohne dass irgendwelche metallischen Gegenstände vorhanden sind.

Das Gerät darf erst wieder benutzt werden, nachdem es von einem Kundendiensttechniker repariert worden ist.

- Das Gerät ist zum Erwärmen von Speisen und Getränken vorgesehen. Das Trocknen von Kleidungsstücken und das Erwärmen von Wärmekissen, Hausschuhen, Schwämmen, feuchten Tüchern o.Ä. ist gefährlich, da es zu Verletzungen, Entflammungen oder Bränden führen kann.
- Wenn Rauch aus dem Gerät austritt, schalten Sie das Gerät aus oder trennen Sie es vom Stromnetz, und halten Sie die Tür geschlossen, um Flammenbildung zu vermeiden bzw. bereits bestehende Flammen zu ersticken.
- Das Erwärmen von Getränken in der Mikrowelle kann zu einem verzögerten Überkochen führen. Seien Sie bei der Handhabung des Behälters vorsichtig.
- Der Inhalt von Milchfläschchen und Gläsern mit Babynahrung muss vor dem Verzehr umgerührt oder geschüttelt und die Temperatur geprüft werden, um Verbrennungen zu vermeiden.



- Eier in der Schale und ganze hartgekochte Eier dürfen in dem Gerät nicht erwärmt werden, da sie auch nach Abschluss der Erwärmung explodieren können.
- **Achtung!** Erwärmen Sie keinen reinen Alkohol und keine alkoholischen Getränke in der Mikrowelle. **FEUERGEFAHR!**
- **Vorsicht!** Um zu verhindern, dass die Nahrung zu sehr erhitzt wird oder sich entzündet, ist es sehr wichtig, weder lange Zeiträume noch zu hohe Leistungsstufen zu wählen, wenn kleine Nahrungsmengen erwärmt werden. Zum Beispiel kann Brot nach 3 Minuten brennen, wenn eine zu hohe Leistung eingestellt wird.
- Nutzen Sie die Grillfunktion zum Toasten, überwachen Sie ständig das Gerät. Falls Sie eine kombinierte Betriebsart zum Toasten verwenden, kann das Brot innerhalb einer sehr kurzen Zeit verbrennen.
- Klemmen Sie nie die Netzkabel anderer elektrischer Geräte in die heiße Gerätetür ein. Die Isolierung des Kabels kann schmelzen. **Kurzschlussgefahr!**



- **Vorsicht beim Erwärmen von Flüssigkeiten!**

Wenn Flüssigkeiten (Wasser, Kaffee, Tee, Milch, usw.) innerhalb des Gerätes den Siedepunkt fast erreicht haben und plötzlich herausgezogen werden, können sie überschwappen.

VERLETZUNGS- UND VERBRENNUNGS-GEFAHR!

Geben Sie einen Teelöffel oder ein Glasstäbchen in das Gefäß, um derartige Situationen zu vermeiden, wenn Sie Flüssigkeiten erhitzen.

INSTALLATION

- Die Elektronik muss mit einer Einrichtung zur Abschaltung ausgestattet sein, womit das Gerät sich von jedem Pol vom Netz ausschalten lässt und die vollständige Trennung unter der Überspannungskategorie III bietet.



Hinweise

- Wenn ein Stecker für die elektrische Verbindung verwendet wird, dann muss er nach der Installation zugänglich sein.
- Schutz gegen elektrischen Schlag muss durch den Einbau gewährleistet sein (Erdung).
- **Achtung:** Das Gerät muss unbedingt geerdet werden.

REINIGUNG

- Das Gerät muss regelmäßig gereinigt und Lebensmittelablagerungen entfernt werden.
- Wird das Gerät nicht regelmäßig gereinigt, können die Oberflächen beschädigt werden; dies kann sich nachteilig auf die Lebensdauer des Geräts auswirken und zu gefährlichen Situationen führen.
- Benutzen Sie keine Scheuermittel oder Metallschwämmchen zum Reinigen der Ofenglastür; sie können die Glasfläche verkratzen und zum Zersplittern der Scheibe führen.
- Benutzen Sie zum Reinigen des Geräts keinen Dampfreiniger
- Die Kontaktflächen der Tür (Stirnseite des Garraums und Innenseite der Tür) müssen sehr sauber gehalten werden, um die einwandfreie Funktionsweise zu gewährleisten.
- Bitte beachten Sie die Hinweise bezüglich der Sauberkeit unter dem Punkt "Reinigung und Wartung des Gerätes".

WARTUNG

- **WARNUNG:** Trennen Sie vor Wartungsarbeiten das Gerät von der Stromversorgung.
- **WARNUNG:** Die Wartungs- oder Reparaturarbeiten, bei denen die Abdeckung, die vor der Strahlungsenergie der Mikrowellen schützt, entfernt werden muss, dürfen nur von Fachpersonal durchgeführt werden.
- **WARNUNG:** Sind die Tür oder die Türdichtungen beschädigt, darf das Gerät erst nach der Reparatur durch autorisiertes Fachpersonal in Betrieb genommen werden.
- Falls das Netzkabel beschädigt wird, ist es vom Hersteller, von autorisierten Vertretern oder von für diese Aufgabe qualifizierten



Technikern zu ersetzen, um gefährliche Situationen zu vermeiden. Denn dazu sind Spezialwerkzeuge notwendig.

- Reparaturen und Wartungsarbeiten, besonders an unter Strom stehenden Teilen, dürfen nur durch vom Hersteller autorisierten Technikern ausgeführt werden.

Wenn Sie den Hinweisen gemäß vorgehen, dann vermeiden Sie Schäden am Gerät und sonstige gefährliche Situationen:

- Setzen Sie das Gerät nicht ohne das Kupplungsstück, den Rollring und den entsprechenden Drehteller in Betrieb.
- Schalten Sie die leere Mikrowelle nicht ein. Sie kann überlastet und beschädigt werden, wenn sich in ihr keine Speisen befinden.

BESCHÄDIGUNGSGEFAHR!

- Stellen Sie ein Glas Wasser in das Gerät, um dessen Programmierung zu testen. Das Wasser absorbiert die Mikrowellen, und das Gerät wird nicht beschädigt.
- Verdecken oder verstopfen Sie die Belüftungslöcher und -schlitze nicht.
- Benutzen Sie nur für die Mikrowelle geeignetes Geschirr. Vor Verwendung von Geschirr und Gefäßen in der Mikrowelle, überprüfen Sie deren Eignung (siehe Abschnitt über die Art des Geschirrs).
- Nehmen Sie die Abdeckung aus Glimmer an der Decke des Innenraumes nicht ab. Diese Abdeckung verhindert, dass Fett und Speisereste den Mikrowellengenerator beschädigen.
- Bewahren Sie keinerlei brennbare Gegenstände im Gerät auf, denn diese können sich entzünden, wenn Sie das Gerät einschalten.
- Nutzen Sie das Gerät nicht als Speisekammer.
- Benutzen Sie das Gerät nicht, um im Ölbad zu frittieren, da es unmöglich ist, die Temperatur des Öles unter Einwirkung von Mikrowellen zu kontrollieren.
- Der Drehteller und die Roste halten einer Höchstbelastung von 8 kg stand. Überschreiten Sie diese Belastung nicht, um Schäden zu vermeiden.



Hinweise

1.2. Entsorgung



Verpackungsentsorgung

Die Verkaufsverpackung trägt den Grünen Punkt. Zur Entsorgung aller Verpackungsmaterialien wie Pappe oder Folien dienen die entsprechenden regionalen Wertstoff- Sammelbehälter. Dadurch ist die Verwertung der Packstoffe sichergestellt.



Entsorgung von Elektroaltgeräten

Gemäß der Europäischen Richtlinie 2012/19/EU über Elektro - und Elektronik-Altgeräte (WEEE) dürfen Elektrohaushalts-Altgeräte nicht über den herkömmlichen Haushaltsmüllkreislauf entsorgt werden. Altgeräte müssen separat gesammelt werden, um die Wiederverwertung und das Recycling der beinhalteten Materialien zu optimieren und die Einflüsse auf die Umwelt und die Gesundheit zu reduzieren. Das Symbol „durchgestrichene Mülltonne“ auf jedem Produkt erinnert Sie an Ihre Verpflichtung, dass Elektrohaushaltsgeräte gesondert entsorgt werden müssen.

Endverbraucher können sich an Abfallämter der Gemeinden wenden, um mehr Informationen über die korrekte Entsorgung ihrer Elektrohaushaltsgeräte zu erhalten.

Bevor Sie Ihr Gerät entsorgen, machen Sie es vorher unbrauchbar. Deshalb Netzstecker ziehen, Netzkabel abschneiden und beseitigen.

1.3. Dieses Bedienungshandbuch

Das vorliegende Bedienungshandbuch ist ein fester Bestandteil des Gerätes und ist deshalb für die ganze Lebensdauer des Gerätes sorgfältig und in Reichweite aufzubewahren.

- Dieses Bedienungshandbuch vor der Benutzung des Gerätes sorgfältig durchlesen.

1.4. Wie man dieses Bedienungshandbuch lesen muss

In diesem Bedienungshandbuch werden die folgenden Konventionen verwendet:



Hinweise

Allgemeine Informationen über dieses Bedienungshandbuch, die Sicherheit und die Entsorgung..



Beschreibung

Beschreibung des Gerätes und der Zubehörteile..



Gebrauch

Informationen über den Gebrauch des Gerätes und der Zubehörteile, Ratschläge zum Garen



Reinigung und Wartung

Anweisungen zur richtigen Reinigung und Wartung des Gerätes.



Installation

Informationen für den qualifizierten Techniker: Installation, Inbetriebsetzung und Abnahmeprüfung.



Sicherheitshinweise



Information



Empfehlung



2.1. Allgemeine Beschreibung

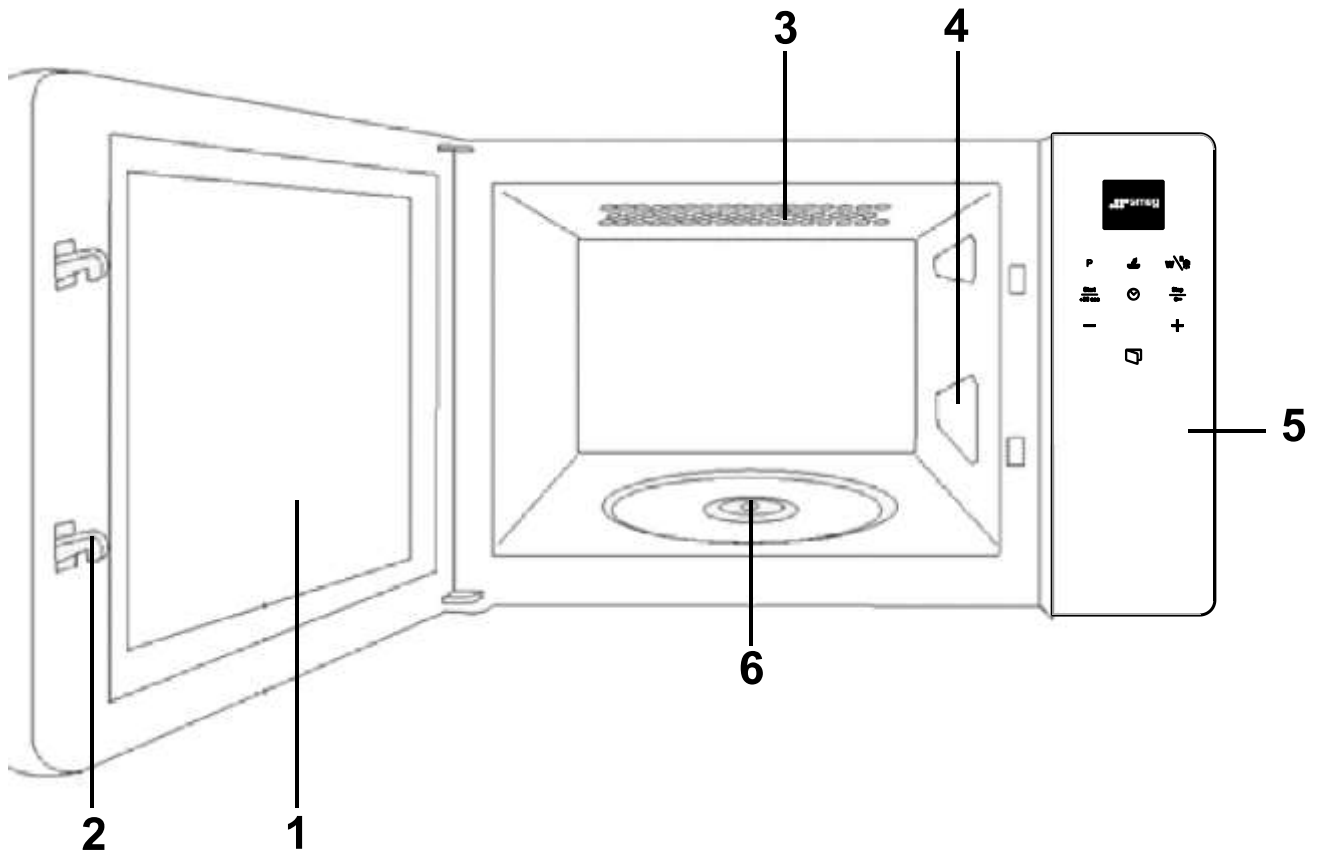

1. Tür mit Sichtfenster
2. Sicherheitsverriegelung
3. Quarzgrill
4. Glimmerdeckel
5. Bedienblende
6. Drehteller-Antriebsachse



Beschreibung

2.2. Bedienblende

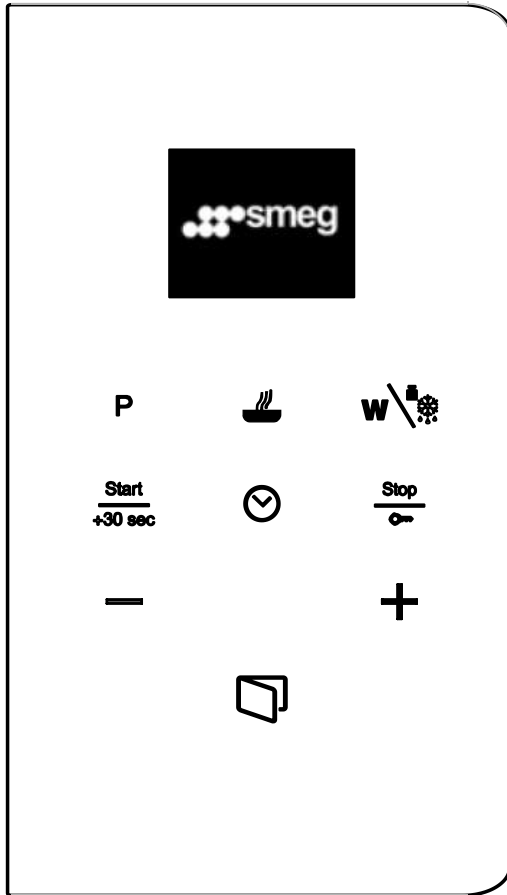

- 1  Display (Anzeige)
- 2  Programmtaste
- 3  Dauertaste
- 4  Leistungs- / Gewichtstaste
- 5  Starttaste
- 6  Uhrtaste
- 7  Stop- / Verriegelungstaste
- 8  Minus-Taste
- 9  Plus-Taste
- 10  Türöffnungstaste

2.3. Zubehör

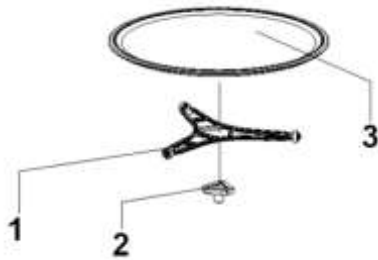

- 1. Drehteller-Führungsring
- 2. Drehteller-Mitnehmer
- 3. Drehteller

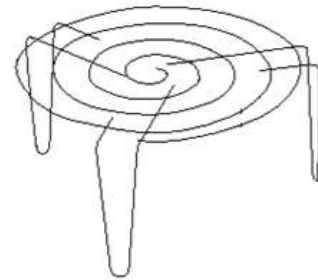

Rost



Bei einigen Modellen sind nicht alle Zubehörteile im Lieferumfang enthalten.



2.4. Funktionsbeschreibung

Symbol	Beschreibung	Leistungsstufe	Anwendung
	Mikrowelle	P 01 -----160W	Schonendes Auftauen empfindlicher Speisen, Warmhalten
		P 02 -----320W	Schwaches Fortkochen, Ausquellen von Reis Schnelles Auftauen
		P 03 -----480W	Schmelzen von Butter Erwärmen von Babynahrung
		P 04 -----640W	Garen von Gemüse und Lebensmitteln Schonendes Garen und Erhitzen, Erhitzen und Garen von kleinen Mengen Erwärmen von empfindlichen Speisen
		P 05 -----700W	Schnelles Garen und Erhitzen von Flüssigkeiten und fertigen Gerichten,
	Mikrowelle + Grill	P 01 -----95W	Überbacken von Toast
		P 02 -----135W	Grillen von Geflügel und Fleisch
		P 03 -----170W	Garen von Aufläufen und Gratins
		P 04 -----200W	Zubereiten von Hackbraten
		P 05 -----230W	Kartoffelgratin
	Grill	---	Speisen grillen
	Auftauen	---	Nach Zeit auftauen
		---	Nach Gewicht auftauen
AUTO - 1	Automatisches Kochen	---	Kartoffel kochen
AUTO - 2		---	Frittiertes und Eintöpfe
AUTO - 3		---	Kartoffelpüree



3.2. Die Vorteile der Mikrowelle

Im konventionellen Küchenherd dringt die von den Widerstandsheizelementen oder Gasbrennern ausgestrahlte Wärme langsam, von außen nach innen, in die Nahrungsmittel ein. Dadurch entsteht bei der Erwärmung der Luft, der Bauteile des Herdes und der Gefäße ein großer Energieverlust.

In den Mikrowellengeräten wird die Wärme von den Esswaren selbst erzeugt, das heißt, die Wärme geht von innen nach außen. Es ergibt sich keinerlei Wärmeverlust durch die Luft, die Wände des Innenraumes und die Gefäße (falls diese für Mikrowellengeräte geeignet sind), das heißt, es werden lediglich die Nahrungsmittel erhitzt.

Zusammenfassend weisen die Mikrowellengeräte folgende Vorteile auf:

1. Einsparung an Garzeit, im allgemeinen Verringerung um 3/4 der Zeit im Verhältnis zum konventionellen Kochvorgang.
2. Superschnelles Auftauen der Lebensmittel, dadurch Verringerung der Gefahr der Bakterienbildung.
3. Energieersparnis.
4. Beibehaltung des Nährwertes der Lebensmittel dank der Verkürzung der Kochzeit.
5. Leichte Reinigung.

Funktionsweise des Mikrowellengerätes

Im Mikrowellengerät ist eine als Magnetron bezeichnete Hochspannungsröhre vorhanden, welche die Elektroenergie in Mikrowellenenergie umwandelt. Diese elektromagnetischen Wellen werden durch einen Wellenleiter in das Innere des Gerätes geführt und von einer metallischen Streueinrichtung bzw. einer Keramikbodenplatte verteilt.

Im Inneren des Gerätes breiten sich die Mikrowellen in sämtliche Richtungen aus, werden von den metallischen Wänden reflektiert und dringen gleichmäßig in die Speisen ein.

Warum die Lebensmittel warm werden.

Der größte Teil der Nahrungsmittel enthält Wasser, dessen Moleküle durch die Wirkung der Mikrowellen in Schwingung versetzt werden.

Die Reibung zwischen den Molekülen erzeugt Wärme, die die Temperatur der Lebensmittel erhöht, sie auftaut, sie gart oder warm hält.

Da die Wärme im Inneren der Nahrungsmittel entsteht:

- können sie ohne oder mit wenig Flüssigkeit oder Fett zubereitet werden,
- verläuft das Auftauen, Erhitzen oder Zubereiten im Mikrowellengerät schneller als in einem konventionellen Herd,
- bleiben die Vitamine, Mineralien und Nährstoffe erhalten,
- ändert sich weder die natürliche Farbe noch das Aroma.

Die Mikrowellen durchdringen Porzellan, Glas, Pappe oder Plastik, aber kein Metall. Benutzen Sie deshalb im Mikrowellengerät keine Metallgefäße oder Gefäße, die Metallteile aufweisen.

Die Mikrowellen werden vom Metall reflektiert,

...

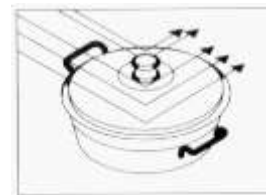

... durchdringen Glas und Porzellan ...



... und werden von den Lebensmitteln absorbiert.

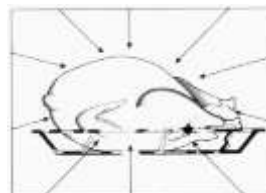



3.2. Hinweise



Hohe Temperatur im Inneren des Ofens bei der Verwendung

Brand- oder Explosionsgefahr

- Keine Spray-Produkte in der Nähe des Ofens verwenden.
- Keine brennbaren Materialien in der Nähe des Ofens aufbewahren bzw. benutzen.
- Kein Geschirr oder Behälter aus Plastik zum Garen von Speisen verwenden (mit Ausnahme der Mikrowellenfunktion).
- Keine geschlossenen Dosen oder Behälter im Ofen verwenden.
- Den Ofen während des Garvorgangs von Speisen, die Fette oder Öle abgeben können, nicht unbeaufsichtigt lassen.
- Bei der Verwendung des Ofens alle nicht verwendeten Backbleche und Roste aus dem Backraum entfernen.

3.3. Welches Geschirr kann verwendet werden?

Mikrowellenbetrieb

Beim Mikrowellenbetrieb muss beachtet werden, dass Mikrowellen von metallischen Flächen zurückgeworfen werden. Glas, Porzellan, Keramik, Kunststoffe, Papier dagegen lassen die Mikrowellen ungehindert durch.

Deshalb sind **Kochtöpfe und Kochgeschirr aus Metall oder Gefäße mit Metallteilen und -dekor für den Mikrowellenbetrieb nicht geeignet**. Auch Glas und Keramik mit **metallischen Verzierungen und Bestandteilen** (z.B. Bleikristall) darf nicht verwendet werden.

Ideal für das Mikrowellengaren sind feuerfestes Glas, Porzellan, Keramik und hitzebeständige Kunststoffe. Es ist empfehlenswert, sehr feines und empfindliches Glas und Porzellan nur zum Auftauen und kurzzeitigen Erwärmen von bereits gegarten Lebensmitteln zu verwenden.

Mikrowellengeschirrtest

Stellen Sie Ihr Geschirr leer ca. 20 Sek. in das Gerät bei höchster Einstellung. Bleibt das Geschirr kalt oder wird es nur handwarm, ist es

geeignet. Wird es jedoch sehr heiß oder entstehen Funken, ist es nicht geeignet.

Erhitzte Speisen geben Wärme an das Geschirr ab. Es kann dadurch sehr heiß werden. Benutzen Sie deshalb immer **Topflappen!**

Grillbetrieb

Für den Grillbetrieb muss das Geschirr temperaturbeständig bis mindestens 250°C sein.

Kunststoffgeschirr ist nicht geeignet.

Kombibetrieb

Für die Kombi-Betriebsarten muss das Geschirr sowohl für den Mikrowellen- als auch für den Grillbetrieb geeignet sein.

Aluminiumschalen/Alufolie

Fertiggerichte in Aluschalen oder Alufolie können im Mikrowellengerät ohne Bedenken eingesetzt werden, wenn folgende Punkte beachtet werden:

- Die Hersteller-Empfehlungen auf der Verpackung sind zu beachten.
- Die Aluschalen dürfen nicht höher als 3 cm sein und dürfen die Garraumwand nicht berühren (Abstand mind. 3cm). Aludeckel müssen entfernt werden.
- Die Aluschale direkt auf den Drehteller stellen. Bei Verwendung der Roste, die Aluschale auf einen Porzellanteller stellen. Die Schale nie direkt auf den Rost stellen!
- Die Garzeit verlängert sich um einige Minuten, da die Mikrowellen nur von oben in die Speisen eindringen können. Im Zweifelsfall deshalb in mikrowellengeeignetes Geschirr umfüllen.
- Alufolie kann gezielt eingesetzt werden, um die Mikrowellen beim Auftauen abzuschirmen. Empfindliche Lebensmittel wie Geflügel oder Rinderhack können so durch Abdecken der Flügelenden oder der Randteile vor dem Überhitzen geschützt werden.
- **Wichtig:** Die Alufolie darf die Garraumwand nicht berühren, das es sonst zu Funkenüberschlag kommen kann.



Gebrauch

Deckel

Es empfiehlt sich die Benutzung von Glas- oder Kunststoffdeckeln bzw. Plastikfolie, denn:

1. Sie verhindern übermäßigen Dampfaustritt (besonders bei langen Garzeiten);
2. Der Garungsprozess wird beschleunigt;
3. Das Austrocknen der Speisen wird verhindert;
4. Das Aroma bleibt erhalten.

Deckel müssen mit Öffnungen ausgestattet sein, damit kein Druck entstehen kann. Plastiktüten müssen ebenfalls über Öffnungen verfügen. Babyflaschen und Gläser mit Babybrei sowie ähnliche Behältnisse dürfen nur ohne Deckel bzw. Verschluss erwärmt werden,- sie können sonst platzen.

Die folgende Tabelle gibt einen Überblick, welches Geschirr für welche Anwendung geeignet ist

Geschirrtabelle

Betriebsart Geschirrart	Mikrowellenbetrieb		Grillbetrieb	Kombibetrieb
	Auftauen / Erwärmen	Garen		
Glas und Porzellan 1) haushaltsüblich, nicht feuerfest, spülmaschinenfest	ja	ja	nein	nein
Glaskeramik feuerfestes Glas und Porzellan	ja	ja	ja	ja
Keramik, Steingut 2) ohne metallhaltige Glasuren	ja	ja	nein	nein
Tongeschirr 2) glasiert	ja	ja	nein	nein
nicht glasiert	nein	nein	nein	nein
Kunststoff-Geschirr 2) hitzebeständig bis 100°C	ja	nein	nein	nein
hitzebeständig bis 250°C	ja	ja	nein	nein
Kunststoff-Folien 3) Frischhaltefolie	nein	nein	nein	nein
Mikrowellenfolie	ja	ja	nein	nein
Papier, Pappe, Pergament 4)	ja	nein	nein	nein
Metall Alufolie	ja	nein	ja	nein
Aluschalen 5)	nein	ja	ja	ja
Zubehörteile	ja	ja	ja	ja

1. Ohne Gold- und Silberrand, kein Bleikristall.
2. Herstellerangaben beachten!
3. Keine Metallclipse zum Verschließen von Beuteln verwenden, Beutel anstecken,

Mikrowellenfolie nur zum Abdecken verwenden.

4. Keine Wachs-Pappteller.
5. Nur flache Aluschalen ohne Deckel, Alu darf Garraumwand nicht berühren.



3.4. Erster Gebrauch

1. Eventuelle Schutzfolien auf den Außenflächen oder im Inneren des Gerätes einschließlich des Zubehörs entfernen.
2. Eventuelle Etiketten (mit Ausnahme des Schildes mit den technischen Daten) von den Zubehörteilen oder im Ofen selbst entfernen.
3. Alle Zubehörteile des Gerätes entfernen und waschen (siehe 4 Reinigung und Wartung).
4. Den noch leeren Ofen auf die höchste Temperatur aufheizen (mit traditioneller Funktion), um eventuelle Rückstände des Herstellungsprozesses zu beseitigen.



Beim ersten Aufheizen sollte ein traditionelles Programm und nicht das Mikrowellenprogramm gewählt werden.

3.5. Gebrauch des Ofens

Betriebszustände

Stand-by: Wenn keine Funktion ausgewählt ist, zeigt das Display die aktuelle Uhrzeit.

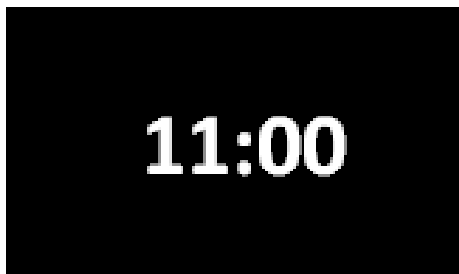

ON: Wenn eine beliebige Funktion gestartet wurde, zeigt das Display die eingestellten Parameter, aktuelle Uhrzeit, Gardauer und Mikrowellenleistung.



Einstellung der Uhrzeit

Beim ersten Gebrauch oder nach einem Stromausfall erscheinen auf dem Display die blinkenden Zeichen **0:00**. Um einen beliebigen Garvorgang starten zu können, muss zunächst die Uhrzeit eingestellt werden.

1. Drücken Sie die **UHRTASTE** (6) bis die Stundenziffern blinken.
2. Geben Sie den Zeitwert mit der Taste “-” oder “+” Tasten (8/9).
3. Drücken Sie erneut die **UHRTASTE** (6) und stellen Sie die Minuten ein.
4. Geben Sie den Wert der Minute durch Drücken der Taste “-” oder “+” Tasten (8/9).
5. Drücken Sie zum Schluss nochmals die Taste **UHRTASTE** (6).



Die Uhrzeit kann nicht abgeändert werden, wenn der Ofen auf **ON** steht.

Sicherheitssperre

Der Betrieb des Gerätes kann gesperrt werden (um zum Beispiel dessen Benutzung durch Kinder zu verhindern), hierzu:

1. Halten Sie die **STOP- / VERRIEGELUNGSTASTE** (7) drei Sekunden lang gedrückt. Danach wird ein akustisches Signal ausgegeben und das Gerät ist gesperrt.
2. Die Uhrzeit wird weiterhin angezeigt. Die Verriegelungsanzeige leuchtet auf dem **DISPLAY** (1) auf.
3. Zur Freigabe des Mikrowellengerätes halten Sie erneut die **STOP- / VERRIEGELUNGSTASTE** (7) drei Sekunden lang gedrückt. Danach wird ein akustisches Signal ausgegeben und die Anzeige der Sicherheitssperre schaltet aus.

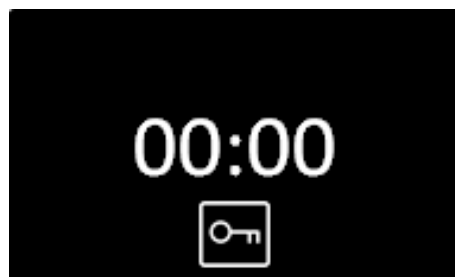



3.6. Garfunktionen

Mikrowelle



1. Drücken Sie die **PROGRAMMTASTE «P»** (2). Die Anzeige für die Funktion **MIKROWELLE**  leuchtet auf dem **DISPLAY** (1) auf.
2. Bestätigen Sie indem Sie erneut die **PROGRAMMTASTE «P»** (2) drücken.
3. Drücken Sie die **DAUERTASTE** (3).
4. Geben Sie die gewünschte Betriebszeit der Taste “-” oder “+”Tasten (8/9).
5. Richtungen drehen. Drücken Sie erneut **DAUERTASTE** (3). um zu bestätigen.
6. Zur Veränderung der Leistung der Mikrowelle drücken Sie die **LEISTUNGS- / GEWICHTSTASTE** (4). (Ohne Betätigung dieser Taste funktioniert das Gerät mit maximaler Leistung.)
7. Geben Sie die gewünschte Leistung der Taste “-” oder “+” tasten (8/9).
8. Richtungen drehen. Drücken Sie erneut die **LEISTUNGS- / GEWICHTSTASTE** (4) um zu bestätigen.
9. Drücken Sie die **STARTTASTE** (5). Die Mikrowelle wird damit in Betrieb gesetzt.



Bei Öffnen der Tür, wird die Garfunktion unterbrochen. Nach Schließen der Tür den Funktionsknebel drücken, um den Garvorgang erneut zu starten.

Funktion QUICK START Mikrowelle



Die Funktion QUICK START ermöglicht, die Mikrowellen auf schnelle Weise zu aktivieren, um kleine Mengen an Flüssigkeiten oder Speisen aufzuwärmen.

1. Im Ruhestand (Standby) drücken Sie die **STARTTASTE** (5). Das Gerät setzt sich sofort in Betrieb für 30 Sekunden in der Mikrowellenfunktion bei der maximalen Leistung.
2. Wenn Sie die Dauerzeit erhöhen möchten, drücken Sie wieder die **STARTTASTE** (5). Jedes Mal, wenn die **STARTTASTE** (5) gedrückt wird, wird die Laufzeit in 30 Sekunden erhöht.

Kombiniertes Garen





Unter kombiniertem Garprogramm versteht sich ein traditioneller Garvorgang, der mit einem Mikrowellenprogramm kombiniert ist.

Mikrowelle + Grill

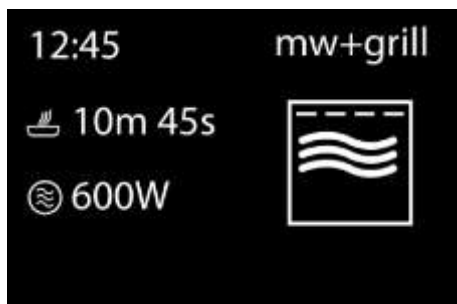

Die Verwendung des Grills erzeugt eine perfekte Bräunung der Oberfläche der einzelnen Speisen. Die Wirkung der Mikrowellen ermöglicht hingegen ein schnelles Garen des Speiseninnerens.



1. Drücken Sie die **PROGRAMMTASTE «P»** (2).
2. Wählen Sie die Funktion **MIKROWELLE + GRILL**  durch Drücken der Taste “-” oder “+” Tasten (8/9).
3. Bestätigen Sie indem Sie erneut die **PROGRAMMTASTE «P»** (2) drücken.
4. Drücken Sie die **DAUERTASTE** (3).
5. Geben Sie die gewünschte Betriebszeit der Taste “-” oder “+”Tasten (8/9).
6. Richtungen drehen. Drücken Sie erneut **DAUERTASTE** (3) um zu bestätigen.
7. Zur Veränderung der Leistung der Mikrowelle drücken Sie die **LEISTUNGS- / GEWICHTSTASTE** (4). (Ohne Betätigung dieser Taste funktioniert das Gerät mit maximaler Leistung.)
8. Geben Sie die gewünschte Leistung der Taste “-” oder “+” tasten (8/9).
9. Drücken Sie erneut die **LEISTUNGS- / GEWICHTSTASTE** (4) um zu bestätigen.
10. Drücken Sie die **STARTTASTE** (5). Die Mikrowelle wird damit in Betrieb gesetzt.



Unsachgemäße Verwendung

Gefahr von Schäden an dem Gerät

- Keine Kombi-Programme zum Erwärmen oder Kochen von Flüssigkeiten verwenden.

Traditionelle Garfunktionen

Grill



Die vom Grillwiderstand stammende Wärme ermöglicht, besonders bei mittleren bis dünnen Fleischstücken ausgezeichnet zu grillen. Er ermöglicht, am Ende des Grillvorgangs eine gleichmäßige Bräunung zu erzielen. Ideal für Würstchen, Koteletts und Speck.

Diese Funktion erlaubt ein gleichmäßiges Grillen von großen Speisemengen, besonders beim Fleisch.



1. Drücken Sie die **PROGRAMMTASTE «P»** (2).
2. Wählen Sie die Funktion **GRILL**  durch Drücken der Taste “-” oder “+” Tasten (8/9).
3. Richtungen drehen. Bestätigen Sie indem Sie erneut die **PROGRAMMTASTE «P»** (2) drücken.
4. Drücken Sie die **DAUERTASTE** (3).
5. Geben Sie die gewünschte Betriebszeit der Taste “-” oder “+” Tasten (8/9).
6. Richtungen drehen. Drücken Sie erneut **DAUERTASTE** (3) um zu bestätigen.
7. Drücken Sie die **STARTTASTE** (5). Die Mikrowelle wird damit in Betrieb gesetzt.



Gebrauch

3.7. Sonderprogramme und automatische Programme

Auftauen nach Zeit (Manuell)

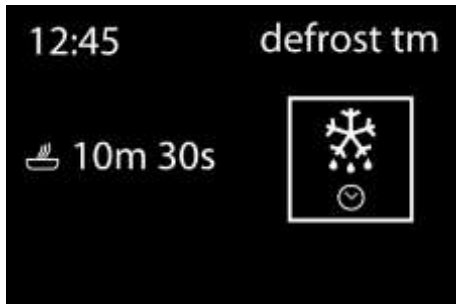

Dieses Programm ermöglicht, die Speisen nach einstellbarer Zeit mittels des Mikrowellenprogramms aufzutauen.

1. Drücken Sie die **PROGRAMMTASTE «P»** (2).
2. Wählen Sie die Funktion **AUFTAUEN NACH ZEIT**  durch Drücken der Taste “-” oder “+” Tasten (8/9).
3. Richtungen drehen. Bestätigen Sie indem Sie erneut die **PROGRAMMTASTE «P»** (2) drücken.
4. Drücken Sie die **DAUERTASTE** (3).
5. Geben Sie die gewünschte Betriebszeit der Taste “-” oder “+”Tasten (8/9).
6. Drücken Sie erneut **DAUERTASTE** (3) um zu bestätigen.
7. Drücken Sie die **STARTTASTE** (5). Die Mikrowelle wird damit in Betrieb gesetzt.
8. Abhängig von der Gesamtgarzeit ertönt nach einer bestimmten Zeit ein Signalton. Das Auftaugut kann nun umgerührt oder gewendet werden. Zum Fortsetzen des Betriebes die Mikrowellentür schließen und die **STARTTASTE** (5) drücken.



Liegt die für die Auftaustufe ausgewählte Zeit über 5 Minuten, sollte die Speise im Innern des Garraums gedreht werden.

Auftauen nach Gewicht (Automatisch)



Diese Funktion ermöglicht, die Speisen je nach Gewicht und Art der aufzutauenden Speise mittels des Mikrowellenprogramms aufzutauen.



1. Drücken Sie die **PROGRAMMTASTE «P»** (2).
2. Funktion **AUFTAUEN NACH GEWICHT**  durch Drücken der Taste “-” oder “+” Tasten (8/9).
3. Sie indem Sie erneut die **PROGRAMMTASTE «P»** (2) drücken. Das Programm «PR-01» blinkt (standardmäßig)
4. Art vom Lebensmittel (Programm) durch Drücken der Taste “-” oder “+” Tasten (8/9). (siehe Tabelle unten). (Wenn Sie nicht drücken Sie die “-” oder “+” Tasten «PR-01». standardmäßig ausgewählt.)
5. Drücken Sie die **LEISTUNGS- / GEWICHTSTASTE** (4) um zu bestätigen.
6. Auf dem **DISPLAY (1)** blinken das Gewicht (z.B. «0.1» standardmäßig) und die Gewichtsanzeige «kg».



7. Geben Sie das Gewicht des Lebensmittels (z.B. «1,2 kg») durch Drücken der Taste “-” oder “+” Tasten (8/9).



8. Drücken Sie erneut die **LEISTUNGS- / GEWICHTSTASTE** (4). um zu bestätigen. Das von Ihnen ausgewählte Programm (z.B.: «PR-01») beginnt wieder zu blinken.



9. Drücken Sie die **STARTTASTE** (5). Die Mikrowelle wird damit in Betrieb gesetzt.

10. Wenden Sie die Speisen sobald die Mikrowelle ein akustisches Signal erklingt und auf den **DISPLAY** (1): «TURN» blinkt. Schließen Sie die Tür und drücken Sie die **STARTTASTE** (5).



Für ein optimales Ergebnis sollte die im Innern des Garraums befindliche Speise während der Auftaustufe gedreht werden.

Die nachfolgende Tabelle beschreibt die hinterlegten Programme der Funktion Auftauen nach Gewicht, mit Angabe der Gewichtsintervalle, Auftauzeitintervalle und Wartezeiten (um eine einheitlichere Temperatur des Auftaugutes zu gewährleisten).

Programm	Lebensmittel	Gewicht	Zeit	Wartezeit
PR-01	Fleisch	0,1 – 2,5	03m00s – 1h15m	20 – 30 min
PR-02	Geflügel	0,1 – 2,5	03m00s – 1h15m	20 – 30 min
PR-03	Fisch	0,1 – 2,5	03m20s – 01h23m	20 – 30 min
PR-04	Obst	0,1 – 1,0	02m36s – 26m00s	5 – 10 min
PR-05	Brot	0,1 – 1,5	02m25s – 36m15s	5 – 10 min

Sonderfunktion

Auto 1 (500g Kartoffel kochen)

- Legen Sie die Kartoffel (ca. 500 g) mit ein wenig Wasser in ein Mikrowellengeeignetes Kochgeschirr ein, und stellen Sie es auf den Glasteller ins Gerät.
- Drücken Sie die **PROGRAMMTASTE «P»** (2).
- Wählen Sie die Funktion «**AUTO 1**» durch Drücken der Taste “-” oder “+” Tasten (8/9).
- Bestätigen Sie indem Sie erneut die **PROGRAMMTASTE «P»** (2) drücken.



10. Drücken Sie die **STARTTASTE** (5). Das Gerät ist nun in Betrieb und das Display zeigt die noch verbleibende Restzeit an.

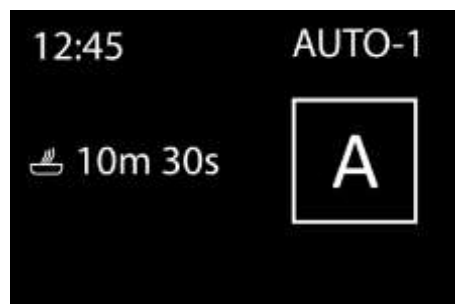



Gebrauch

Auto 2 (Brat-/Schmorgerichte)

1. Geben Sie das Brat-/Schmorgericht (zum Beispiel: Kohl, geschmortes Hähnchen) in ein Behältnis, decken Sie dieses ab und stellen Sie es auf das Backblech.
2. Drücken Sie die **PROGRAMMTASTE «P»** (2).
3. Wählen Sie die Funktion **«AUTO 2»** durch Drücken der Taste **“-”** oder **“+”** Tasten (8/9).
4. Bestätigen Sie indem Sie erneut die **PROGRAMMTASTE «P»** (2) drücken.



5. Drücken Sie die **STARTTASTE** (5). Das Gerät ist nun in Betrieb und das **DISPLAY** (1) zeigt die noch verbleibende Restzeit an.

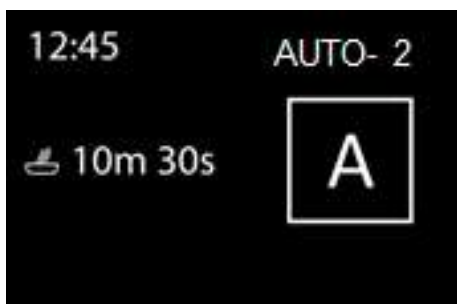

6. Wenden Sie die Speisen sobald die Mikrowelle ein akustisches Signal erklingt und auf den **DISPLAY** (1): **«TURN»** blinkt. Schließen Sie die Tür und drücken Sie die **STARTTASTE** (5).

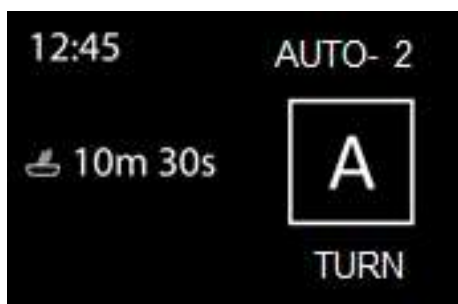

Auto 3 (Kartoffelaufbau)

1. Kartoffelaufbau von 1000 g rohen Kartoffeln. Den Aufbau in eine Schlüssel geben (Durchmesser ca. 25-26 cm) und auf den Glasteller ins Gerät stellen.
2. Drücken Sie die **PROGRAMMTASTE «P»** (2).
3. Wählen Sie die Funktion **«AUTO 3»** durch Drücken der Taste **“-”** oder **“+”** Tasten (8/9).
4. Bestätigen Sie indem Sie erneut die **PROGRAMMTASTE «P»** (2) drücken.



5. Drücken Sie die **STARTTASTE** (5). Das Gerät ist nun in Betrieb und das **DISPLAY** (1) zeigt die noch verbleibende Restzeit an.

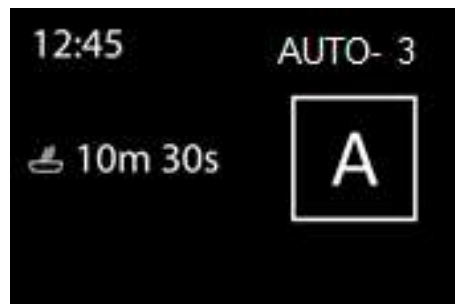



Funktion Speicher

Mit dieser Funktion, «MEM», lassen sich häufig verwendete Parameter speichern (Dauer und Leistung). Diese kann aber nur mit den Hauptfunktionen **Mikrowelle**, **Grill** und **Mikrowelle + Grill** benutzt werden.

Speichern

1. Drücken Sie die **PROGRAMMTASTE «P»** (2).
2. Wählen Sie die **gewünschte Funktion** (z.B. Mikrowelle) durch Drücken der Taste “-” oder “+” Tasten (8/9).
3. Sie indem Sie erneut die. **PROGRAMMTASTE «P»** (2) drücken.
4. Stellen Sie die gewünschten Parameter (Dauer und Leistung) ein, sowie in den Grundfunktionen beschrieben.
5. Drücken Sie die **PROGRAMMTASTE «P»** (2) bis ein Signalton zu hören ist und das **DISPLAY** (1) das Wort «MEM» zeigt.



Verwendung des Speichers

1. Drücken Sie die **PROGRAMMTASTE «P»** (2).
2. Wählen Sie die Funktion «MEM» durch Drücken der Taste “-” oder “+” Tasten (8/9).
3. Bestätigen Sie indem Sie erneut die. **PROGRAMMTASTE «P»** (2) drücken.
4. Drücken Sie die **STARTTASTE** (5). Die Mikrowelle wird damit in Betrieb gesetzt.



Löschen des Speichers:

1. Drücken Sie die **PROGRAMMTASTE «P»** (1).
2. Wählen Sie die Funktion «MEM» durch Drücken der Taste “-” oder “+” Tasten (8/9).
3. Bestätigen Sie indem Sie erneut die. **PROGRAMMTASTE «P»** (2) drücken.
4. Drücken Sie die **STOP/ SICHERHEITSTASTE** (7) bis Sie ein Signalton hören. Der Ofen gelangt wieder in den Ruhezustand (Standby).

3.8. Während des Betriebs...

Sie können während der Zubereitungsdauer der Speisen die Tür jederzeit öffnen, in diesem Fall:

- WIRD DIE MIKROWELLENERZEUGUNG SOFORT UNTERBROCHEN.
- Der Grill wird abgeschaltet und verbleibt auf hoher Temperatur.
- Die Zeitschaltuhr wird angehalten und zeigt die verbleibende Funktionsdauer an.

Falls gewünscht können Sie dann:

1. Die Speisen wenden oder umrühren, um einen gleichmäßigeren Garvorgang zu erreichen.
2. Die Leistung der Mikrowelle mit den Tasten “-” oder “+” verändern.
3. Mit den Funktionstasten eine andere Funktion einstellen.
4. Die restliche Funktionsdauer, durch Drücken der Taste “-” oder “+” Tasten (8/9).

Schließen Sie die Tür erneut und drücken Sie die Taste **START**. Das Gerät wird damit wieder in Betrieb gesetzt.

Unterbrechung der Funktion

Soll das Programm vor dem vollständigen Ablauf unterbrochen werden, drücken Sie auf die **STOP**-Taste oder öffnen Sie die Tür des Gerätes.

Wenn Sie den Garvorgang vorzeitig abbrechen möchten, schließen Sie wieder die Tür und drücken erneut die STOP-Taste. Ein Signal ertönt und auf dem Display erscheint die Uhrzeit.

Programmende

Nach dem Programmablauf wird 3 x ein akustisches Signal abgegeben und das **Display** zeigt “End” an. Die Signale ertönen im Abstand von 30 Sekunden bis die Tür geöffnet wird bzw. ein Tastendruck auf “**STOP**” erfolgt.



Reinigung und Wartung

4.1. Hinweise



Hohe Temperatur im Inneren des Ofens nach der Verwendung

Verbrennungsgefahr

- Die Reinigung erst vornehmen, wenn das Gerät vollständig ausgekühlt ist.



Unsachgemäßer Gebrauch Gefahr von Schäden an den Oberflächen

- Das Gerät nicht mit einem Dampfstrahl reinigen.
- Bei der Reinigung von Stahlteilen oder Metallflächen (z.B. eloxierte, mit Nickel behandelte oder verchromte Flächen) keine chlor-, ammoniak- oder bleichmittelhaltige Produkte verwenden.
- Keine scheuernden oder ätzenden Reinigungsmittel für die Reinigung der Teile aus Glas verwenden (z.B. Scheuerpulver, Fleckenentferner oder Metallschwämme).
- Keine raue oder scheuernde Materialien bzw. Scharfkantige Metallschaber verwenden.
- Eine nicht vorgenommene Reinigung des Garraums kann die Lebensdauer des Gerätes beeinträchtigen und eine Gefahr darstellen.
- Immer alle Speiserückstände aus dem Garraum entfernen.



Unsachgemäße Verwendung Explosions- /Verbrennungsgefahr

- Keine Reinigungsmittel mit hohem Alkoholgehalt oder die entzündbare Dämpfe ablassen können verwenden. Ein übermäßiges Erhitzen kann eine Explosion im Innern des Garraums verursachen.



BEVOR SIE DAS MIKROWELLENGERÄT REINIGEN, VERGEWISSEN SIE SICH, DASS DER STECKER AUS DER STECKDOSE HERAUSGEZOGEN IST.

4.2. Reinigung der Oberflächen

Um die Oberflächen in bestem Zustand zu erhalten, sollten sie, nach Auskühlung, nach jedem Gebrauch regelmäßig gereinigt werden.

4.3. Tägliche Reinigung

Immer nur spezifische und nicht scheuernde Produkte verwenden, die keine säurehaltigen Substanzen auf Chlorbasis enthalten.

Das Produkt auf einen feuchten Lappen geben und auf die Flächen auftragen. Sorgfältig spülen und mit einem weichen Tuch oder Lappen aus Mikrofaser abtrocknen.

4.4. Flecken oder Speiserückstände

Auf keinen Fall Putzschwämme aus Metall oder scharfe Schaber verwenden, die die Oberflächen beschädigen können.

Normale und nicht scheuernde Reinigungsprodukte und gegebenenfalls Materialien aus Holz oder Kunststoff verwenden. Sorgfältig abspülen und mit einem weichen Lappen oder einem Mikrofaser Tuch trocknen.

4.5. Gerät reinigen

Außenflächen

1. Reinigen Sie die Außenflächen mit einer lauwarmen Spülmittellauge und einem feuchten Tuch.
2. Achten Sie darauf, dass kein Wasser in das Innere des Gehäuses gelangt.

Garraum

1. Reinigen Sie die Innenwände nach jedem Gebrauch mit einem feuchten Wischtuch.
2. Achten Sie darauf, dass kein Wasser in die Lüftungsöffnungen der Gerätevertiefung gerät.
3. Sollte seit der letzten Reinigung bereits eine geraume Zeit verstrichen und die Geräteinnenflächen verschmutzt sein, stellen Sie ein Glas Wasser auf das Backblech und lassen das Mikrowellengerät 4 min. lang auf Höchststufe laufen. Der freigesetzte Dampf weicht die Verschmutzungen auf, die anschließend mit einem weichen Tuch entfernt werden können.

– **Wichtig!** Das Gerät darf nicht mit einem Heißdampf- oder Dampfstrahlreiniger gereinigt werden. Der Dampf kann an Spannungsführende Teile des Mikrowellengerätes gelangen und einen Kurzschluss auslösen.

– Stärkere Verschmutzungen der Edelstahlflächen können mit einem Edelstahlputzmittel entfernt werden.

– Anschließend sollte jedoch gründlich mit warmem Wasser nachgewischt und trockengerieben werden.



4. Zubehöerteile nach jeder Benutzung reinigen. Bei starker Verschmutzung empfiehlt sich ein Einweichen in Spülwasser und anschließende Reinigung mit Bürste und Schwamm. Die Zubehöerteile sind Spülmaschinengeeignet. Achten Sie darauf, dass der Drehteller und der Rollenring immer sauber sind.

Tür, Türscharnier und Gerätvorderseite

1. **Diese Teile müssen immer sauber sein, besonders die Kontaktflächen zwischen der Tür und der Gerätevorderseite, damit die Abdichtung des Gerätes gewährleistet ist.**
2. Benutzen Sie eine lauwarme Spülmittellauge und ein weiches Tuch zum Trocknen.

Glimmerdeckel

Die Glimmerdeckel müssen immer sauber gehalten werden. Speisereste an den Deckeln können durch Verbrennung zu einer Verformung führen oder Funken auslösen. Bitte deshalb die Glimmerdeckel regelmäßig reinigen, jedoch nicht mit scheuernden Putzmitteln oder spitzen Gegenständen behandeln. Die Deckel nicht abnehmen, um Gefährdungen zu vermeiden.

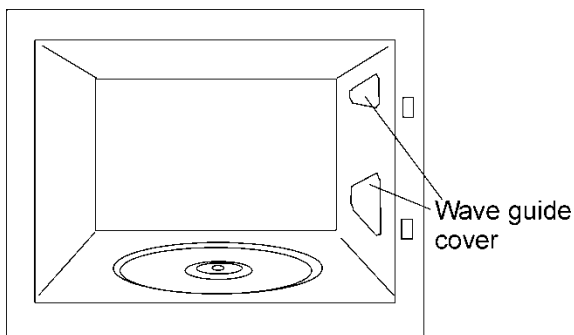

4.6. Was tun bei Störungen?

Das Gerät arbeitet nach beschriebener Einstellung nicht:

- Steckt der Netzstecker richtig in der Steckdose?
- Ist die Tür völlig geschlossen? Die Tür muss hörbar einrasten.
- Befinden sich Fremdkörper zwischen Tür und Rahmen?

Die Speisen werden zu langsam oder überhaupt nicht heiß:

- Verwenden Sie versehentlich Metallgeschirr im Mikrowellenbetrieb?

- Haben Sie Betriebszeit und Leistungsstufe korrekt gewählt?
- Haben Sie eine größere Menge oder kältere Speisen als sonst in das Mikrowellengerät gestellt?

Die Speise ist überhitzt, ausgetrocknet oder verbrannt:

- Haben Sie Betriebszeit und Leistungsstufe korrekt gewählt?

Das Display zeigt "HOT"!

- Die Temperatur in den Komponentenraum hat die Sicherheitsgrenze erreicht. Überprüfen Sie die Installationsbedingungen.

Das Gerät arbeitet mit ungewohnten Nebengeräuschen:

- Springen im Garraum Funken zu Metallteilen über?
- Berührt das Geschirr die Garraumwand?
- Berühren sich lose Gegenstände wie Fleischspieße oder Löffel im Garraum?

Die Innenbeleuchtung schaltet sich nicht ein:

- Falls das Gerät weiter funktioniert ist es möglich das die Lampe nicht mehr in Ordnung ist. Sie können das Gerät weiterhin nutzen.
- Dieser Eingriff kann nur durch den Kundendienst ausgeführt werden, da Spezialwerkzeuge eingesetzt werden müssen.

Der Stromversorgungskabel ist zerstört:

- Dieser Eingriff kann nur durch den Kundendienst ausgeführt werden, da Spezialwerkzeuge eingesetzt werden müssen.



Bei allen anderen Störungen den Servicedienst verständigen.



Reparaturen dürfen nur von einem geschulten Kundendienst-Techniker durchgeführt werden.



Installation

5.1. Leistungsbeschreibung

Wechselspannung	(Siehe: Typenschild)
Sicherung	8 A / 250 V
Eingangsleistung	1200 W
Grilleistung	1000 W
Mikrowellenausgangsleistung	850 W
Mikrowellenfrequenz	2450 MHz
Außenabmessungen (B×H×T)	595 × 390 × 340 mm
Innenabmessungen (B×H×T)	305 × 210 × 305 mm
Fassungsvermögen	18 l
Gewicht	18.6 kg

5.2. Installationsanleitung

Mit der Türöffnungstaste bzw. durch Ziehen an der Tür, die Tür öffnen und alles Verpackungsmaterial entnehmen. Danach den Garraum und die Zubehörteile mit einem feuchten Tuch reinigen und Trockenwischen. Keine Scheuermittel und keine Starkriechenden Mittel verwenden.

Überprüfen Sie den einwandfreien Zustand folgender Teile:

- Tür und Scharniere
- Gerätefront
- Innen- und Außenflächen des Gerätes

Sollten Sie einen Defekt an einem dieser Teile feststellen, BENUTZEN SIE DAS GERÄT NICHT und wenden Sie sich an den Teka-Kundendienst.

Stellen Sie das Gerät auf eine ebene und gewichtsstabile Oberfläche.

Den Drehteller-Führungsring in die Mitte des Garraums geben und den Drehteller aufsetzen bis er einrastet. Drehteller und Drehteller-Führungsring müssen bei jeder Betriebsfunktion im Gerät bleiben. Der Drehteller dreht sich sowohl im Uhrzeigersinn als auch gegen den Uhrzeigersinn.

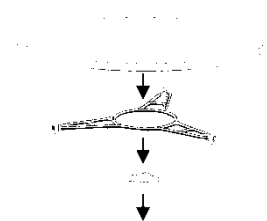

Achtung! Das Gehäuse des Mikrowellengerätes kann mit einer Schutzfolie versehen sein. Ziehen Sie diese Folie sorgfältig vor der ersten Inbetriebnahme ab, indem Sie an der unteren Randseite beginnen.

Zur Gewährleistung einer guten Kühlung des Gerätes wird empfohlen, den Rahmen auf der richtigen Weise zu installieren. Bitte beachten Sie die folgenden Bilder:

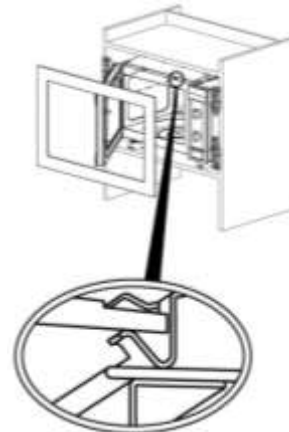

Achten: Sie bei der Installation des Mikrowellengerätes darauf, dass das Netzkabel nicht mit der Rückseite des Gerätes in Berührung kommt, die auftretenden hohen Temperaturen können das Kabel beschädigen.

Werden Mikrowellengerät und Elektroherd übereinander installiert, darf das Mikrowellengerät nicht unterhalb des Elektroherdes angeordnet werden, da es sonst in diesem zur Bildung von Kondenswasser kommen kann.

In der elektrischen Installation ist eine Einrichtung vorzusehen, die es ermöglicht, das Gerät mit einer Kontaktöffnungsweite von mind. 3 mm allpolig vom Netz zu trennen. Als geeignete Trennvorrichtung gelten z.B. LS Schalter, Sicherungen (Schraubsicherungen sind aus der Fassung herauszunehmen), FI-Schalter und Schütze. Diese Installation muss den geltenden Vorschriften entsprechen.

Wenn die elektrische Verbindung über einen Netzstecker erhalten bleibt und dieser nach der Montage zugänglich ist, dann ist es nicht erforderlich, die genannte Vorrichtung bereitzustellen.

Schutz gegen elektrischen Schlag muss durch den Einbau gewährleistet sein (Erdung).

Achtung: Das Gerät muss unbedingt geerdet werden.

Das Gerät sollte nicht in unmittelbarer Nähe von Heizkörpern, Rundfunk- und Fernsehgeräten eingebaut werden.

Fabrikant und Händler lassen Beanstandungen im Störfall oder bei Personen-Unfallmeldungen nicht gelten, wenn diese auf die Nichtbeachtung der Installationsanleitung zurückzuführen sind.

Installation Images/ Installations-Images / Imágenes de Instalación / Imagens de Instalação

