

Brugsanvisning

Käyttöohje

Manual de instruções

Kogesektion

Keittotaso

Placa

SISÄLTÖ

| | | | |
|---------------------|----|--------------------|----|
| Turvallisuustiedot | 22 | Hoito ja puhdistus | 35 |
| Turvallisuusohjeet | 24 | Vianmääritys | 36 |
| Laitteen kuvaus | 26 | Asennus | 38 |
| Päivittäinen käyttö | 28 | Tekniset tiedot | 40 |
| Vihjeitä ja neuvoja | 33 | Energiatehokkuus | 41 |

Oikeus muutoksiin pidätetään.

⚠ TURVALLISUUSTIEDOT

Lue laitteen mukana toimitetut ohjeet ennen laitteen asennusta ja käyttöä. Valmistaja ei ota vastuuta henkilövahingoista tai vahingoista, jotka aiheutuvat virheellisestä asennuksesta tai käytöstä. Säilytä ohjeita aina varmassa ja helppopääsyisessä paikassa tulevia käyttökertoja varten.

Lasten ja taitamattomien henkilöiden turvallisuus

- Vähintään 8 vuotta täyttäneet lapset ja sellaiset henkilöt, joiden fyysiset, sensoriset tai henkiset kyvyt eivät ole tähän riittäviä tai joilla ei ole laitteen tuntemusta tai kokemusta sen käytöstä, saavat käyttää tätä laitetta ainoastaan silloin, kun heidän turvallisuudestaan vastaava henkilö valvoo ja ohjaa heitä käyttämään laitetta turvallisesti ja ymmärtämään sen käyttöön liittyvät vaarat.
- Laite on pidettävä 3-8-vuotiaiden lasten ja erittäin vakavasti liikuntarajoitteisten henkilöiden ulottumattomissa, ellei heitä valvota jatkuvasti.
- Alle 3-vuotiaat lapset tulee pitää kaukana laitteesta, ellei heitä valvota jatkuvasti.
- Älä anna lasten leikkiä laitteella.
- Kaikki pakkaukset tulee pitää lasten ulottumattomissa ja hävittää asianmukaisesti.
- Pidä lapset ja kotieläimet poissa laitteen luota silloin, kun se on toiminnassa tai se jäähtyy. Laitteen osat ovat kuumia.
- Jos laitteessa on lapsilukko, se tulee kytkeä päälle.

- Lapset eivät saa puhdistaa laitetta tai suorittaa laitteeseen käyttäjän huoltotoimenpiteitä.

Yleiset turvallisuusohjeet

- **VAROITUS:** Laite ja näkyvissä olevat osat kuumenevat käytön aikana. Varo koskettamasta uunin lämmitysvastuksia.
- Älä käytä tätä laitetta ulkoisella ajastimella tai erillisellä kaukosäädinjärjestelmällä.
- **VAROITUS:** Rasvalla tai öljyllä kypsentäminen ilman valvontaa voi olla vaarallista ja se voi johtaa tulipaloon.
- Älä **KOSKAAN** yritä sammuttaa tulta vedellä, vaan kytke laite pois toiminnasta ja peitä sitten liekit esimerkiksi kannella tai sammutuspeitteellä.
- **HUOMAUTUS:** Ruoan kypsymistä tulee valvoa. Lyhytaikaista ruoan kypsymistä on valvottava jatkuvasti.
- **VAROITUS:** Tulipalon vaara: Älä säilytä mitään keittotason päällä.
- Metalliesineitä, kuten veitsiä, haarukoita, lusikoita ja kansia ei saa asettaa keittotasolle, koska ne voivat kuumentua.
- Laitteen puhdistuksessa ei saa käyttää painepesuria.
- Älä luota keittoastian tunnistimeen, vaan kytke keittotason vastus pois päältä vääntimellä.
- Jos keraaminen/lasipinta on vaurioitunut, katkaise virta laitteesta ja irrota pistoke pistorasiasta. Jos laite on liitetty sähköverkkoon suoraan kytkentäkoteloa käyttäen, irrota sulake virran katkaisemiseksi laitteesta. Ota joka tapauksessa yhteys valtuutettuun huoltoliikkeeseen.
- Jos virtajohto vaurioituu, sen saa vaaratilanteiden välttämiseksi vaihtaa vain valmistaja, valtuutettu huoltoliike tai vastaava ammattitaitoinen henkilö.
- **VAROITUS:** Käytä ainoastaan kodinkoneen valmistajan suunnittelemaa keittotason suoja, laitteen valmistajan käyttöohjeessa määritettyjä suoja tai keittotason mukana toimitettuja suoja. Virheellisten suojien käyttö voi aiheuttaa onnettomuuksia.

TURVALLISUUSOHJEET

Asennus



VAROITUS! Asennuksen saa suorittaa vain ammattitaitoinen henkilö.



VAROITUS! Virheellinen käyttö voi aiheuttaa henkilövahinkoja tai laitteen vaurioitumisen.

- Poista kaikki pakkausmateriaalit.
 - Vaurioitunutta laitetta ei saa asentaa tai käyttää.
 - Noudata koneen mukana toimitettuja asennusohjeita.
 - Noudata mainittuja vähimmäisetäisyyksiä muihin laitteisiin ja kalusteisiin.
 - Siirrä laitetta aina varoen, sillä se on raskas. Käytä aina suojakäsineitä ja suojaavia jalkineita.
 - Tiivistä pinnat tiivistäaineella estääksesi kosteuden aiheuttaman turpoamisen.
 - Suojaa laitteen alaosa höyryltä ja kosteudelta.
 - Älä asenna laitetta oven viereen tai ikkunan alapuolelle. Tällöin keittoastioiden putoaminen laitteesta vältetään oven tai ikkunan avaamisen yhteydessä.
 - Kunkin laitteen alaosassa on jäähdytyspuhaltimet.
 - Jos laite asennetaan laatikon yläpuolelle:
 - Älä säilytä laatikossa pieniä kappaleita tai paperiarkkeja, jotka voivat päästä laitteeseen. Muutoin ne voivat vahingoittaa jäähdytyspuhaltimia tai heikentää jäähdytysjärjestelmän tehoa.
 - Varmista, että laitteen alaosan ja laatikossa säilytettävien esineiden välinen etäisyys on vähintään 2 cm.
- Kaikki sähkökytkennät tulee jättää asiantuntevan sähköasentajan vastuulle.
 - Laite on kytkettävä maadoitettuun pistorasiaan.
 - Ennen toimenpiteiden suorittamista tulee varmistaa, että laite on irrotettu sähköverkosta.
 - Varmista, että arvokilvessä olevat parametrit ovat verkkovirtalähteen sähköarvojen mukaisia.
 - Varmista, että laite on asennettu oikein. Löysät tai vääränlaiset virtajohtot tai pistokkeet (jos olemassa) voivat aiheuttaa liittimen ylikuumenemisen.
 - Käytä oikeaa virtajohtoa.
 - Varo, ettei virtajohto takerru kiinni mihinkään.
 - Varmista, että iskusuojaus on asennettu.
 - Käytä kaapelissa vedonpoistajaa.
 - Varmista, ettei virtajohto tai pistoke (jos olemassa) kosketa kuumaan laitteeseen tai kuumiin keittoastioihin, kun liität laitteen lähellä oleviin pistorasioihin.
 - Älä käytä jakorasioita tai jatkojohtoja.
 - Varmista, ettei pistoke (jos olemassa) tai virtajohto vaurioidu. Ota yhteyttä valtuutettuun huoltoliikkeeseemme tai sähköasentajaan vaurioituneen virtajohdon vaihtamiseksi.
 - Jännitteenalaisten ja eristettyjen osien iskusuojat tulee asentaa niin, ettei niiden irrotus onnistu ilman työkaluja.
 - Kytke pistoke pistorasiaan vasta asennuksen jälkeen. Varmista, että laitteen verkkovirtakytkentä on ulottuvilla laitteen asennuksen jälkeen.
 - Jos pistoke on löysästi kiinni virtajohdossa, älä kiinnitä sitä pistorasiaan.
 - Älä vedä virtajohdosta pistoketta irrottaessasi. Vedä aina pistokkeesta.
 - Käytä vain asianmukaisia eristyslaitteita: suojakytkimet, sulakkeet (ruuvattavat sulakkeet on irrotettava kannasta), vikavirtakytkimet ja kontaktorit.

Sähköliitännät



VAROITUS! Tulipalo- ja sähköiskuvaara.

- Sähköasennuksessa on oltava erotin, joka mahdollistaa laitteen irrottamisen sähköverkosta kaikista navoista. Erottimen kontaktiaukon leveys on oltava vähintään 3 mm.

Käyttö



VAROITUS!

Henkilövahinkojen, palovammojen ja sähköiskujen vaara.

- Poista kaikki pakkausmateriaalit, merkit ja suojakalvot (jos olemassa) ennen käyttöönottoa.
- Käytä laitetta kotiympäristössä.
- Älä muuta laitteen teknisiä ominaisuuksia.
- Varmista, ettei tuuletusaukoissa ole esteitä.
- Älä jätä laitetta ilman valvontaa toiminnan aikana.
- Kytke keittoalue aina off-asentoon käytön jälkeen.
- Älä luota keittoastian tunnistimeen.
- Älä aseta ruokavälineitä tai kattiloiden kansia keittoalueille. Ne voivat kuumentua.
- Älä käytä laitetta märillä käsillä tai kun se on kosketuksissa veteen.
- Älä käytä laitetta työtasona tai säilytystasona.
- Jos laitteen pinnassa on säröjä, irrota laite välittömästi sähköverkosta. Täten vältetään sähköiskut.
- Sydämentahdistimia käyttävien henkilöiden on säilytettävä vähintään 30 cm:n turvaetäisyys induktiokeittoalueisiin laitteen ollessa toiminnassa.
- Öljy voi roiskua, kun asetat ruoka-aineksia kuumaan öljyyn.



VAROITUS! Tulipalo- ja räjähdysvaara.

- Kuumista rasvoista ja öljyistä voi päästä syttyviä höyryjä. Pidä liekit tai kuumat esineet kaukana rasvoista ja öljyistä, kun käytät niitä ruoanvalmistukseen.

- Erittäin kuumasta öljystä pääsevät höyryt voivat sytyttää tulipalon.
- Käytetty öljy, jossa voi olla ruoka-aineksien jäämiä, voi aiheuttaa tulipalon alhaisemmassa lämpötilassa kuin ensimmäistä kertaa käytettävä öljy.
- Älä aseta laitteeseen, sen lähelle tai päälle syttyviä tuotteita tai syttyviin tuotteisiin kostutettuja esineitä.



VAROITUS! Laite voi muutoin vaurioitua.

- Älä pidä kuumaa keittoastiaa käyttöpaneelin päällä.
- Älä aseta kuumaa keittoastian kantta keittotason lasipinnalle.
- Älä anna kattiloiden kiehua kuiviin.
- Älä anna esineiden tai keittoastioiden pudota laitteen päälle. Pinta voi vaurioitua.
- Älä kytke keittoalueita toimintaan keittoastian ollessa tyhjä tai ilman keittoastiaa.
- Älä aseta alumiinifoliota laitteen päälle.
- Valuraudasta tai -alumiinista valmistetut tai vaurioituneen pohjan omaavat keittoastiat voivat naarmuttaa lasi- tai keraamista pintaa. Nosta ne aina irti keittotasosta liikuttamisen aikana.
- Tämä laite on tarkoitettu ainoastaan ruoanlaittoon. Sitä ei saa käyttää muihin tarkoituksiin, esimerkiksi huoneen lämmittämiseen.

Hoito ja puhdistus

- Puhdista laite säännöllisesti, jotta pintamateriaali pysyisi hyväkuntoisena.
- Kytke laite pois toiminnasta ja anna sen jäähtyä ennen puhdistusta.
- Kytke laite irti sähköverkosta ennen huoltotoimenpiteiden aloittamista.
- Älä suihkuta vettä tai käytä höyryä laitteen puhdistamiseen.
- Puhdista laite kostealla pehmeällä liinalla. Käytä vain mietoja puhdistusaineita. Älä käytä hankausainetta, hankaavia pesulappuja, liuottimia tai metalliesineitä.

Huolto

- Kun laite on korjattava, ota yhteyttä valtuutettuun huoltopalveluun.
- Käytä vain alkuperäisiä varaosia.

- Kysy lisätietoa laitteen oikeaoppisesta hävittämisestä paikalliselta viranomaiselta.
- Irrota pistoke pistorasiasta.
- Leikkaa virtajohto laitteen läheltä ja hävitä se.

Hävittäminen



VAROITUS! Henkilövahinko- tai tukehtumisvaara.

LAITTEEN KUVAUS

Keittoalueet

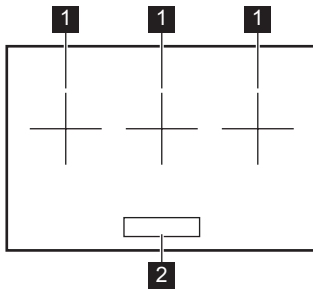

- 1** Induktiokeittoalue
- 2** Käyttöpaneeli

Käyttöpaneelin painikkeet

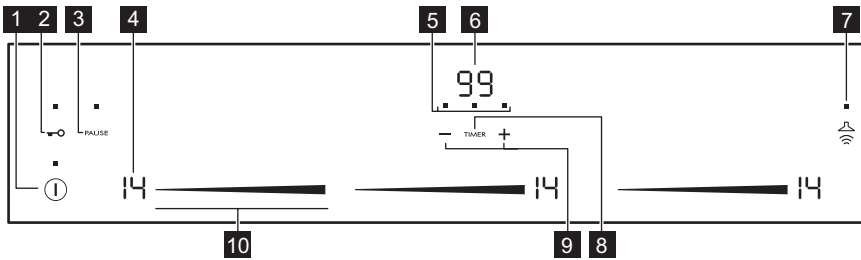











Laitetta käytetään kosketuspainikkeilla. Näytöt, merkkivalot ja äänimerkit ilmaisevat, mitkä toiminnot ovat käytössä.

| | Kosketuspainike | Toiminto | Kuvaus |
|----------|-----------------|----------------------------|---|
| 1 | ⓘ | PÄÄLLE / POIS | Keittotason kytkeminen päälle ja pois päältä. |
| 2 | 🔒 | Lukitus / Uunin lapsilukko | Käyttöpaneelin lukitseminen/lukituksen poistaminen. |

| | Kosketuspainike | Toiminto | Kuvaus |
|----|---|-------------------------------------|---|
| 3 | PAUSE | Pause | Toiminnon kytkeminen päälle ja pois päältä. |
| 4 | - | Tehotason näyttö | Tehotason näyttäminen. |
| 5 | - | Keittoalueiden ajastimen ilmaisimet | Aika-asetusta koskevan keittoalueen osoittaminen. |
| 6 | - | Ajastimen näyttö | Ajan osoittaminen minuutteina. |
| 7 |  | Auto-Vent | Toiminnon manuaalisen tilan kytkeminen päälle ja pois päältä. |
| 8 | TIMER | - | Keittoalueen valitseminen. |
| 9 | + / - | - | Ajan lisääminen tai vähentäminen. |
| 10 | - | Säätöpalkki | Tehotason säätäminen. |

Tehotasojen näytöt

| Näyttö | Kuvaus |
|---|--|
|  | Keittoalue on kytketty pois toiminnasta. |
|  -  | Keittoalue on toiminnassa. |
|  | Pause on kytketty päälle. |
|  | Accelerator on kytketty päälle. |
|  | Power -toiminto on toiminnassa. |
|  + numero | Toimintahäiriö. |
|  /  /  | Eco-Heat (3-vaiheinen jälkilämmön ilmaisin): kypsennyksen jatkaminen / lämpimänäpito / jälkilämpö. |
|  | Lukitus /Uunin lapsilukko on kytketty päälle. |
|  | Keittoastia on sopimaton tai liian pieni, tai keittoalueella ei ole astiaa. |
|  | Automaattinen virrankatkaisu on kytketty päälle. |

Eco-Heat (3-vaiheinen jälkilämmön merkkivalo)



VAROITUS!

Palovammojen vaara on olemassa jälkilämmön vuoksi. Merkkivalo ilmaisee jälkilämmön tason. Jos alue kuumenee liian kuumaksi, toiminto voi laskea sen vierellä olevien alueiden tehotasoa.

Induktiokieittoalueella kypsennyksen vaatima lämpö kohdistuu suoraan keittoastian pohjaan. Keittoastian lämpö kuumentaa keraamisen pinnan.

PÄIVITTÄINEN KÄYTTÖ



VAROITUS! Lue turvallisuutta koskevat luvut.

Kytkeminen toimintaan ja pois toiminnasta

Keittotaso kytketään toimintaan ja pois toiminnasta koskettamalla painiketta ① sekunnin ajan.

Automaattinen virrankatkaisu

Toiminto katkaiseen virran automaattisesti keittotasosta seuraavissa tilanteissa:

- Kaikki keittoalueet on kytketty pois toiminnasta.
- Et aseta tehotasoa kytkettyäsi keittotason toimintaan.
- Käyttöpaneelin päälle on roiskunut jotakin tai sen päälle on asetettu jotakin (pannu, liina, jne.) yli 10 sekunnin ajaksi. Keittotasosta kuuluu äänimerkki ja se kytketty pois toiminnasta. Ota esine pois tai pyyhi käyttöpaneeli.
- Keittoalue ylikuumenee (esimerkiksi kun neste kiehuu kuiviin paistinpannulla). Anna keittoalueen jäähtyä ennen kuin käytät keittoaluetta uudelleen.
- Keittoastia on vääränlainen. Symboli  syttyy ja keittoalue kytketty automaattisesti pois toiminnasta 2 minuutin kuluttua.
- Keittoaluetta ei kytketä pois toiminnasta eikä tehotasoa muuteta. Jonkin ajan

kuluttua merkkivalo  syttyy ja laite kytketty pois toiminnasta.

Tehotason ja keittotason sammumisajan suhde:

| Tehotaso | Keittotason pois kytketympäaika |
|---|---------------------------------|
|  , 1 - 3 | 6 tuntia |
| 4 - 7 | 5 tuntia |
| 8 - 9 | 4 tuntia |
| 10 - 14 | 1,5 tunti |

Tehotaso

Tehotason asettaminen tai muuttaminen:

Kosketa säätöpalkkia oikean tehotason kohdalta tai siirrä sormeaa säätöpalkissa, kunnes saavutat oikean tehotason.

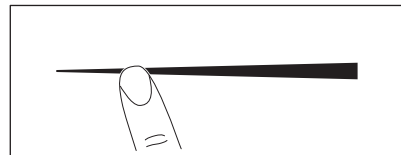

Keittoalueiden käyttäminen

Aseta keittoastia valitun alueen keskelle. Induktiokieittoalueet mukautuvat automaattisesti keittoastian pohjan kokoon.

Accelerator

Kytke tämä toiminto toimintaan saavuttaaksesi haluamasi tehotason nopeammin. Kun toiminto on toiminnassa, alue toimii alussa suurimmalla tehotasolla ja jatkaa sen jälkeen toimintaa haluamallasi tehotasolla.

i Toiminnon toimintaan kytkeminen edellyttää, että keittoalue on kylmä.

Toiminnon toimintaan kytkeminen keittoalueella: kosketa säätöpalkin oikeaa päätyä (P) syttyy). Kosketa välittömästi haluamaasi tehotasoa. Kolmen sekunnin kuluttua syttyy (R).

Toiminnon kytkeminen pois toiminnasta: muuta tehotasoa.

Power -toiminto

Kyseinen toiminto lisää induktiokeittoalueiden käytävissä olevaa tehoa. Toiminto voidaan kytkeä toimintaan induktiokeittoalueelle vain rajoitetuksi ajaksi. Tämän jälkeen induktiokeittoalue kytketty automaattisesti takaisin korkeimmalle tehotasolle.

i Lue ohjeet kohdasta "Tekniset tiedot".

Toiminnon toimintaan kytkeminen keittoalueella: kosketa säätöpalkin oikeaa päätyä. (P) syttyy.

Toiminnon kytkeminen pois toiminnasta: muuta tehotasoa.

Ajastin

Ajanlaskenta-automatiikka

Voit käyttää tätä toimintoa keittoalueen toiminta-ajan asettamiseen yhtä käyttökertaa varten.

Aseta ensin keittoalueen tehotaso ja sen jälkeen toiminto.

Keittoalueen asettaminen: kosketa painiketta TIMER toistuvasti, kunnes vaaditun keittoalueen merkkivalo syttyy.

Toiminnon kytkeminen toimintaan:

kosketa ajastimen + -painiketta ja aseta aika (00 - 99 minuuttia). Kun keittoalueen merkkivalo alkaa vilkkumaan hitaasti, ajan laskenta on käynnissä.

Jäljellä olevan ajan tarkistaminen: aseta keittoalue painikkeella TIMER.

Keittoalueen merkkivalo alkaa vilkkumaan nopeasti. Jäljellä oleva aika näkyy näytössä.

Ajan muuttaminen: aseta keittoalue painikkeella TIMER. Kosketa painiketta + tai -.

Toiminnon kytkeminen pois

toiminnasta: aseta keittoalue painikkeella TIMER ja kosketa painiketta -. Jäljellä oleva aika laskee takaisin arvoon 00. Keittoalueen merkkivalo sammuu.

i Kun aika on kulunut loppuun, laitteesta kuuluu äänimerkki ja näytössä vilkkuu 00. Keittoalue kytketty pois toiminnasta.

Äänimerkin deaktivoiminen: kosketa painiketta TIMER.

Kypsennysajan ilmaisain (Ajanlaskenta-automatiikka)

Voit käyttää tätä toimintoa keittoalueen toiminta-ajan tarkkailemiseen.

Keittoalueen asettaminen: kosketa painiketta TIMER toistuvasti, kunnes vaaditun keittoalueen merkkivalo syttyy.

Toiminnon kytkeminen toimintaan:

kosketa ajastimen painiketta -. U^P syttyy. Kun keittoalueen merkkivalo alkaa vilkkumaan hitaasti, ajan laskenta on käynnissä. Näytössä näkyy U^P ja ajastimen aika (minuuttia).

Keittoalueen jäljellä olevan toiminta-ajan tarkistaminen: valitse keittoalue painikkeella TIMER. Keittoalueen merkkivalo alkaa vilkkumaan nopeasti.

Näytössä näkyy keittoalueen toiminta-aika.

Toiminnon kytkeminen pois

toiminnasta: aseta keittoalue painikkeella **TIMER** ja kosketa painiketta **+** tai **-**. Keittoalueen merkkivalo sammuu.

Hälytinajastin

Voit käyttää tätä toimintoa **hälytinajastimena** keittotason ollessa toiminnassa ja keittoalueiden ollessa pois toiminnasta. Tehotason näytössä näkyy .

Toiminnon kytkeminen toimintaan:

kosketa painiketta **TIMER**. Aseta aika koskettamalla ajastimen painiketta **+** tai **-**. Kun aika on kulunut loppuun, laitteesta kuuluu äänimerkki ja näytössä vilkkuu **00**.

Äänimerkin deaktivoiminen: kosketa painiketta **TIMER**.



Toiminnolla ei ole vaikutusta keittoalueiden toimintaan.

Pause

Kyseinen toiminto kytkee kaikki toiminnassa olevat keittoalueet alhaisimpaan tehotasoon.

Kaikki muut käyttöpaneelin symbolit lukittuvat toiminnon ollessa toiminnassa.

Toiminto ei peruuta asetettuja ajastuksia.

Aktivoi toiminto koskettamalla painiketta **PAUSE**.

 syttyy. Tehotaso laskee arvoon 1.

Toiminnon kytkeminen pois toiminnasta: kosketa painiketta **PAUSE**. Edellinen tehotaso kytkeytyy päälle.

Lukitus

Voit lukita käyttöpaneelin keittoalueiden toimiessa. Lukitseminen estää tehotason muuttamisen vahingossa.

Aseta ensin tehotaso.

Toiminnon kytkeminen toimintaan:

kosketa painiketta **-O**.  syttyy neljän sekunnin ajaksi. Ajastin toimii edelleen.

Toiminnon kytkeminen pois

toiminnasta: kosketa painiketta **-O**. Edellinen tehotaso kytkeytyy päälle.





Kun sammutat keittotason, myös tämä toiminto sammuu.

Unin lapsilukko

Toiminto estää keittotason käyttämisen vahingossa.

Toiminnon kytkeminen toimintaan:

kytke keittotaso toimintaan painikkeella

. Älä aseta tehotasoa. Kosketa painiketta **-O** neljän sekunnin ajan.  syttyy. Kytke keittotaso pois toiminnasta painikkeella .

Toiminnon kytkeminen pois

toiminnasta: kytke keittotaso toimintaan

painikkeella . Älä aseta tehotasoa.

Kosketa painiketta **-O** neljän sekunnin

ajan.  syttyy. Kytke keittotaso pois

toiminnasta painikkeella .

Voit ohittaa toiminnon vain yhtä

keittoaikaa koskien: kytke keittotaso

toimintaan painikkeella .  syttyy.

Kosketa painiketta **-O** neljän sekunnin

ajan. **Aseta tehotaso 10 sekunnin**

kuluessa. Nyt voit käyttää keittotasoa.

Kun kytket keittotason pois päältä

painikkeella , toiminto on edelleen

kytkettynä.

Ääni pois (Äänimerkkien käyttöön ottaminen ja käytöstä poistaminen)

Kytke keittotaso pois päältä. Kosketa



painiketta  kolmen sekunnin ajan.

Näyttö syttyy ja sammuu. Kosketa

painiketta **-O** kolmen sekunnin ajan. 

tai  syttyy. Kosketa ajastimen painiketta

+ seuraavien asetusten valitsemiseksi:

-  - äänimerkit pois käytöstä
-  - äänimerkit käytössä

Vahvista valinta odottamalla, kunnes keittotaso kytkeytyy automaattisesti pois päältä.







Kun toiminto on asetettu asentoon , äänimerkit kuuluvat vain seuraavissa tapauksissa:

- kosketat painiketta 
- Hälytinajastin laskee
- Ajanlaskenta-automatiikka laskee
- käyttöpaneelin päälle asetetaan jokin esine.

Tehoraja

Keittotason tehotaso on korkein mahdollinen toimituksen yhteydessä.

Tehotasoa voidaan laskea ja nostaa seuraavasti:

1. Kytke keittotaso pois päältä.
2. Kosketa painiketta  kolmen sekunnin ajan. Näyttö syttyy ja sammuu.
3. Kosketa painiketta  3 sekunnin ajan.  tai  syttyy.
4. Kosketa painiketta **TIMER**. P0 syttyy.
5. Aseta tehotaso koskettamalla ajastimen painiketta  / .

Tehotasot

Lue ohjeet kohdasta "Tekniset tiedot".

- P 72 — 7200 W
- P 15 — 1500 W
- P 20 — 2000 W
- P 25 — 2500 W
- P 30 — 3000 W
- P 35 — 3500 W
- P 40 — 4000 W
- P 45 — 4500 W
- P 50 — 5000 W
- P 60 — 6000 W



HUOMIO! Varmista, että valittu tehotaso sopii rakennuksen sulakkeisiin.

Eco-Logic

- Keittoalueet on ryhmitetty keittotason vaiheiden sijainnin ja määrän mukaan. Katso kuva.

- Kunkin vaiheen maksimisähkökuormitus on 3600 W.
- Toiminto jakaa virran samaan vaiheeseen kytkettyihin keittoalueisiin.
- Toiminto kytkeytyy toimintaan, kun yksivaiheeseen kytkettyjen keittoalueiden kokonaissähkökuormitus on yli 3600 W.
- Toiminto laskee samaan vaiheeseen kytkettyjen keittoalueiden tehoa.
- Alhaisemman tehon omaavien alueiden tehotasonäyttö muuttuu kahdella tasolla.

Kun Tehoraja-toiminto asetetaan korkeintaan arvoon **6,0 kW**, keittotason teho jakautuu kaikkiin keittoalueisiin.

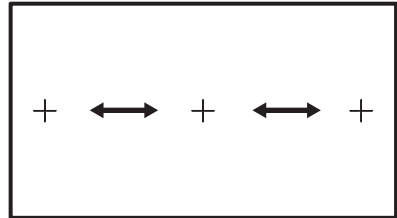

Kun Tehoraja-toimintoon asetetaan yli **6,0 kW**:n tehotaso, keittotason teho jakautuu kahteen keittoalueeseen pareina.

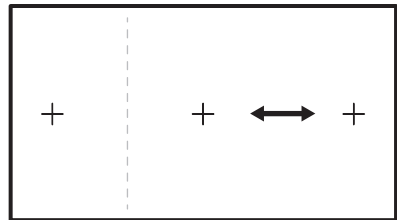

Auto-Vent

Kyseessä on pitkälle kehittynyt automaattitoiminto, joka yhdistää keittotason erityiseen liesituulettiin. Sekä keittotasossa että liesituulettimessa on infrapunasignaalin viestin. Puhaltimen nopeus säätyy automaattisesti tila-asetuksen ja keittotasolla olevan kuumimman keittoastian lämpötilan mukaan. Puhallinta voidaan säätää myös keittotasosta manuaalisesti.



Useimmissa liesituulettimissa kaukosäätöjärjestelmä on oletuksena pois päältä. Kytke se päälle ennen toiminnon käyttämistä. Lisätietoa on saatavilla liesituulettimen käyttöohjeista.

Toiminnon käyttäminen automaattisesti

Voit käyttää toimintoa automaattisesti asettamalla automaattisen tilan H1 – H6. Keittotason oletusasetus on H5. Liesituuletin reagoi aina keittotason käyttäessä. Keittotaso tunnistaa keittoastian lämpötilan automaattisesti ja säättää puhaltimen nopeuden.

Automaattitilat

| | Auto- maatti- nen valo | Keittä- mi- nen ¹⁾ | Paista- mi- nen ²⁾ |
|-----------------------|---------------------------------|-------------------------------------|-------------------------------------|
| Tila H0 | Pois | Pois | Pois |
| Tila H1 | Päällä | Pois | Pois |
| Tila H2 ³⁾ | Päällä | Puhalti- men nopeus 1 | Puhalti- men nopeus 1 |
| Tila H3 | Päällä | Pois | Puhalti- men nopeus 1 |
| Tila H4 | Päällä | Puhalti- men nopeus 1 | Puhalti- men nopeus 1 |
| Tila H5 | Päällä | Puhalti- men nopeus 1 | Puhalti- men nopeus 2 |





| | Auto- maatti- nen valo | Keittä- mi- nen ¹⁾ | Paista- mi- nen ²⁾ |
|---------|---------------------------------|-------------------------------------|-------------------------------------|
| Tila H6 | Päällä | Puhalti- men nopeus 2 | Puhalti- men nopeus 3 |

¹⁾ Keittotaso tunnistaa keittämisen ja säättää puhaltimen nopeuden automaattitilan mukaisesti.

²⁾ Keittotaso tunnistaa paistamisen ja säättää puhaltimen nopeuden automaattitilan mukaisesti.

³⁾ Kyseinen tila kytkee puhaltimen ja valon päälle, se ei ole lämpötilariippuvainen.

Automaattitilan muuttaminen

1. Kytke laite pois päältä.
2. Kosketa painiketta  kolmen sekunnin ajan. Näyttö syttyy ja sammuu.
3. Kosketa painiketta  kolmen sekunnin ajan.
4. Kosketa painiketta TIMER muutaman kerran, kunnes  syttyy.
5. Kosketa ajastimen painiketta  automaattitilan valitsemiseksi.







Kun haluat säätää liesituuletinta suoraan liesituulettimen paneelista, kytke toiminnon automaattitila pois päältä.



Kun lopetat ruoanlaiton ja kytket keittotason pois päältä, liesituulettimen puhallin voi toimia jonkin aikaa tämän jälkeen. Tämän jälkeen järjestelmä kytkee puhaltimen pois päältä automaattisesti, puhallinta ei voida kytkeä vahingossa päälle seuraavan 30 sekunnin aikana.

Puhaltimen nopeuden manuaalinen säätäminen

Toimintoa voidaan käyttää myös manuaalisesti. Kosketa tällöin painiketta 

keittotason ollessa toiminnassa. Toiminnon automaattitila kytkeytyy tällöin pois päältä ja voit säätää puhaltimen nopeutta manuaalisesti. Painiketta  painaessa lisää puhaltimen nopeutta yhdellä. Kun saavutat tehotason ja painat painiketta  uudelleen, puhaltimen nopeudeksi säätyy 0 ja liesituulettimen puhallin kytkeytyy pois päältä. Voit kytkeä puhaltimen uudelleen päälle nopeudella 1 koskettamalla .

 Voit kytkeä toiminnon automaattitilan päälle kytkemällä keittotason pois päältä ja uudelleen päälle.

VIHJEITÄ JA NEUVOJA

 **VAROITUS!** Lue turvallisuutta koskevat luvut.

Keittoastiat

 Induktiokeittoalueilla voimakas sähkömagneettinen kenttä luo keittoastian lämmön erittäin nopeasti.

 Käytä induktiokeittoalueille soveltuvia keittoastioita.

Keittoastian materiaali

- **sopivat:** valurauta, teräs, emaloitu teräs, ruostumaton teräs, monikerroksinen pohja (valmistajan oikealla merkinnällä).
- **sopimattomat:** alumiini, kupari, messinki, lasi, keramiikka, posliini.

Keittoastia soveltuu käytettäväksi induktiokeittotasolla, jos:

- vesi kiehuu hyvin nopeasti korkeimmalla tehotasolla.
- magneetti tarttuu astian pohjaan.

Valon syyttäminen

Voit asettaa keittotason syyttämään valon automaattisesti aina keittotason päälle kytkemisen yhteydessä. Aseta tällöin automaattinen tila H1 – H6.

 Liesituulettimen valo kytkeytyy pois päältä kahden minuutin kuluttua keittotason pois päältä kytkemisen jälkeen.

 Keittoastian pohjan tulee olla mahdollisimman paksu ja tasainen. Varmista, että keittoastioiden pohjat ovat puhtaita ja kuivia ennen niiden asettamista keittotasolle.

Keittoastian mitat

Induktiokeittoalueet mukautuvat automaattisesti keittoastian pohjan kokoon.

Keittoalueen tehokkuus riippuu keittoastian halkaisijasta. Keittoastia, jonka halkaisija on minimiarvoa pienempi, saa vain osan keittoalueen tehosta.

 Katso "Tekniset tiedot".

Käytön aikana kuuluvat äänet

Jos kuulet:

- Halkeilevaa ääntä: keittoastia on valmistettu useasta materiaalista (Sandwich-rakenne).
- Vihellysääntä: käytät keittoaluetta korkealla tehotasolla ja keittoastia on valmistettu useasta eri materiaalista (monikerroksinen rakenne).
- Huminaa: käytät korkeaa tehotasoa.

- Napsahdusääniä: sähköpiirin kytkeytyminen.
- Sihinää, surinaa: puhallin on toiminnassa.

Nämä äänet ovat normaaleja, eivätkä ne tarkoita, että keittotasossa olisi jokin vika.

Eco-Off (Säästöajastin)

Energian säästämiseksi keittoalueen vastus kytkeytyy pois toiminnasta ennen kuin ajanlaskenta-automaatiikan äänimerkki kuuluu. Toiminta-ajan erotus riippuu tehotasosta ja kypsennysajasta.

Esimerkkejä keittotoiminnoista

Keittoalueen tehotason ja virrankulutuksen riippuvuussuhde ei ole lineaarinen. Virrankulutus ei kasva suhteellisesti suurempaan tehotasoon siirryttäessä. Tämä tarkoittaa, että keskisuurella tehotasolla toimiva keittoalue kuluttaa vähemmän kuin puolet maksimitason vaatimasta energiasta.



Taulukossa annetut tiedot ovat ainoastaan suuntaa-antavia.

| Tehotaso | Käyttökohde: | Aika (min) | Vinkkejä |
|----------|--|----------------|---|
| ☐ - 1 | Valmiiden ruokien lämpimänäpito. | tarpeen mukaan | Aseta keittoastian päälle kansi. |
| 1 - 3 | Hollandaise-kastike, voin, suklaan ja liivatteen sulattaminen. | 5 - 25 | Sekoita aika ajoin. |
| 1 - 3 | Kiinteyttäminen: munakkaat, paistetut kananmunat. | 10 - 40 | Valmista kannen alla. |
| 3 - 5 | Riisin ja maitoruokien haudutus, valmisruokien kuumentaminen. | 25 - 50 | Lisää vähintään kaksinkertainen määrä nestettä riisin suhteen, sekoita maitoruokia kypsennyksen puolivälissä. |
| 5 - 7 | Höyrytetty vihannekset, kala, liha. | 20 - 45 | Lisää nestettä muutama ruokalusikallinen. |
| 7 - 9 | Höyryssä kypsennetyt perunat. | 20 - 60 | Käytä korkeintaan ¼ litraa vettä/750 g perunoita. |
| 7 - 9 | Suurten ruokamäärien kypsentyminen, pataruokat ja keitot. | 60 - 150 | Enintään 3 litraa nestettä + valmistusaineet. |
| 9 - 12 | Leikkeiden, vasikanlihan, cordon bleun, kotlettien, pyörköiden, makkaroiden, maksan, kastikepohjan, kananmunien, ohukaisten ja munkkien paistaminen. | tarpeen mukaan | Käännä kypsennyksen puolivälissä. |
| 12 - 13 | Voimakas paistaminen: sipuliperunat, ulkofilee, pihvit. | 5 - 15 | Käännä kypsennyksen puolivälissä. |

| Tehotaso | Käyttökohde: | Aika (min) | Vinkkejä |
|----------|--|------------|----------|
| 14 | Veden keittäminen, pastan keittäminen, lihan ruskistaminen (gulassi, pata-paisti), ranskalaisten friteeraus. | | |
| P | Suuren vesimäärän keittäminen. Power -toiminto on kytketty toimintaan. | | |

Neuvoja ja vinkkejä Auto-Vent

Kun käytät keittotasoa toiminnolla:

- Suojaa liesituulettimen paneeli suoralta auringonvalolta.
- Älä kohdistaa halogeenivaloa liesituulettimen paneeliin.
- Älä peitä keittotason käyttöpaneelia.
- Älä keskeytä keittotason ja liesituulettimen välistä signaalia (esim. kädellä tai keittoastian kahvalla). Katso kuva.

Kuvan liesituuletin on annettu ainoastaan viitteeksi.

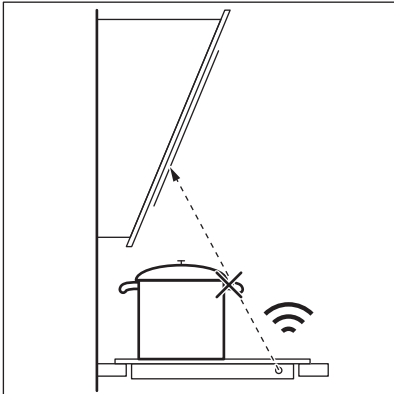

Muut kaukosäädettävät laitteet voivat estää signaalin. Älä käytä kaukosäädettäviä laitteita keittotason toimintoa käyttäessä.

Auto-Vent-toiminnolla varustetut liesituulettimet

Katso tätä toimintoa käyttävien liesituulettimien täydellinen valikoima kuluttajille suunnatulta verkkosivustoltamme.

HOITO JA PUHDISTUS



VAROITUS! Lue turvallisuutta koskevat luvut.

Yleistä

- Puhdista keittotaso jokaisen käytön jälkeen.
- Tarkista aina, että keittoastian pohja on puhdas.

- Pinnan naarmut tai tummat läiskät eivät vaikuta keittotason toimintaan.
- Käytä keittotason pintaan sopivaa erityistä puhdistusainetta.
- Käytä erityistä lasipintaan tarkoitettua kaavinta.

Keittotason puhdistaminen

- **Poista välittömästi:** sulanut muovi, muovikelmu, sokeri ja sokeripitoinen

ruoka. Muutoin lika voi aiheuttaa keittotasoon vaurioita. Varo palovammoja. Aseta erityinen kaavin viistosti lasipintaa vasten ja liikuta kaavinta pintaa pitkin.

- **Poista sitten, kun keittotaso on jäähtynyt riittävästi:** kalkkirenkaat, vesirenkaat, rasvatahrat, kirrkaat metalliset värimuutokset. Puhdista

keittotaso kostealla liinalla ja miedolla puhdistusaineella. Pyyhi keittotaso pehmeällä kuivalla liinalla puhdistuksen jälkeen.

- **Poista kirrkaat metalliset värimuutokset:** puhdista lasipinta liinalla, jota on kostutettu veden ja viinietikan liuokseen.

VIANMÄÄRITYS





VAROITUS! Lue turvallisuutta koskevat luvut.

Käyttöhäiriöt

| Ongelma | Mahdollinen syy | Korjaustoimenpide |
|---|---|---|
| Keittotaso ei kytkeydy toimintaan eikä sitä voida käyttää. | Keittotaso ei ole kytketty sähköverkkoon tai se on liitetty sähköverkkoon virheellisesti. | Tarkista, onko keittotaso kytketty oikein sähköverkkoon. Katso kytkentäkaavio. |
| | Sulake on palanut. | Tarkista, onko toimintahäiriön syynä sulake. Jos sulake palaa aina uudelleen, käänny sähköalan ammattilaisen puoleen. |
| | Et aseta tehotasoa 10 sekunnin kuluessa. | Kytke keittotaso uudelleen toimintaan ja aseta tehotaso 10 sekunnin kuluessa. |
| | Olet koskettanut useampaa kosketuspainiketta samanaikaisesti. | Kosketa vain yhtä kosketuspainiketta. |
| | Pause -toiminto on toiminnassa. | Katso kohta "Päivittäinen käyttö". |
| | Käyttöpaneelilla on vettä tai rasvaroiskeita. | Pyyhi käyttöpaneeli puhtaaksi. |
| Keittotasosta kuuluu äänimerkki ja se kytkeytyy pois toiminnasta. Äänimerkki kuuluu, kun keittotaso on kytketty pois toiminnasta. | Yksi tai useampi kosketuspainike on peitetty. | Poista esineet kosketuspainikkeiden päältä. |

| Ongelma | Mahdollinen syy | Korjaustoimenpide |
|---|---|---|
| Keittotasoa kytkeytyy pois päältä. | Kosketuspainikkeen ① päälle on asetettu jokin esine. | Poista esineet kosketuspainikkeen päältä. |
| Jälkilämmön merkivalo ei syty. | Alue ei ole kuuma, koska sitä on käytetty vain vähän aikaa tai anturi on viallinen. | Jos alue on toiminut riittävän kauan ollakseen kuuma, ota yhteys valtuutettuun huolto- liikkeeseen. |
| Auto-Vent ei toimi. | Käyttöpaneeli on peitetty. | Poista esineet käyttöpaneelin päältä. |
| Accelerator ei toimi. | Alue on kuuma. | Anna alueen jäähtyä riittävästi. |
| | Korkein tehotaso on asetettu. | Korkeimman tehotason arvo on sama kuin toiminnon. |
| Tehotaso muuttuu kahden asetuksen välillä. | Tehonhallinta on kytketty päälle. | Katso kohta "Päivittäinen käyttö". |
| Kosketuspainikkeet kuumelevät. | Keittoastia on liian suuri, tai se on liian lähellä painikkeita. | Laita isokokoiset keittoastiat taka-alueille, jos mahdollista. |
| Äänimerkkiä ei kuulu, kun kosketat käyttöpaneelin kosketuspainikkeita. | Äänimerkit on poistettu käytöstä. | Kytke äänimerkit toimintaan. Katso kohta "Päivittäinen käyttö". |
|  syttyy. | Automaattinen virrankatkaisu on kytketty päälle. | Katkaise virta keittotasosta ja kytke se uudelleen toimintaan. |
|  syttyy. | Uunin lapsilukko tai Lukitus on kytketty päälle. | Katso kohta "Päivittäinen käyttö". |
|  syttyy. | Alueella ei ole keittoastiaa. | Aseta keittoastia alueelle. |
| | Keittoastia on sopimaton. | Käytä sopivaa keittoastiaa. Lue ohjeet kohdasta "Vihjeitä ja neuvoja". |
| | Keittoastian pohjan halkaisija on liian pieni alueelle. | Käytä oikean kokoista keittoastiaa. Katso "Tekniset tiedot". |

| Ongelma | Mahdollinen syy | Korjaustoimenpide |
|--|--------------------------------|--|
|  ja numero sytty. | Keittoalueessa on jokin vika. | Sammuta keittotaso ja kytke se uudelleen toimintaan 30 sekunnin kuluttua. Jos  sytty uudelleen, kytke keittotaso irti sähköverkosta. Liitä keittotaso takaisin sähköverkkoon 30 sekunnin kuluttua. Jos ongelma toistuu, ota yhteyttä valtuutettuun huoltoliikkeeseen. |
| Laitteesta kuuluu äänimerkki keskeytyksestä. | Sähköliitäntä on virheellinen. | Kytke keittotaso irti sähköverkosta. Ota yhteyttä pätevään sähköasentajaan asennuksen tarkistamiseksi. |

Jos ratkaisua ei löydy...

Jos ratkaisua ei löydy, ota yhteys jälleenmyyjään tai valtuutettuun huoltopalveluun. Ilmoita arvokilpeen merkityt tiedot. Ilmoita myös keraamisen keittotason kolmikirjaiminen tunnus (keraamisen pinnan kulmassa) sekä näytössä näkyvä virheilmoitus. Varmista,

että keittotasoa on käytetty oikein. Muutoin valtuutetun huoltoliikkeen tai jälleenmyyjän huollosta aiheutuvat kulut veloitetaan myös takuuajana. Kuluttajaneuvonnan yhteystiedot ja takuehdot on mainittu takuu- ja huoltokirjassa.

ASENNUS



VAROITUS! Lue turvallisuutta koskevat luvut.

Ennen asentamista

Kirjoita alla olevat tiedot ylös arvokilvestä ennen keittotason asentamista. Arvokilpi sijaitsee keittotason pohjassa.

Sarjanumero

Kalusteeseen sijoitettavat keittotasot

Kalusteeseen sijoitettavia keittotasoja saa käyttää vasta, kun ne on asennettu sopiviin, määräystenmukaisiin kalusteisiin ja työtasoihin.

Liitäntäjohto

- Keittotason mukana toimitetaan liitäntäjohto.

- Vaurioitunut virtajohto on vaihdettava ainoastaan varaosana toimitettuun johtoon. Ota yhteys valtuutettuun huoltoliikkeeseen.



VAROITUS! Sähkökytkennät saa suorittaa vain asiantunteva sähköasentaja.



HUOMIO! Johtimen päitä ei saa porata tai hitsata. Se on ehdottomasti kiellettyä!



HUOMIO! Kaapelia ei saa liittää, jos sen päässä ei ole holkkia.

Kaksivaiheinen liitäntä

- Irrota kaapeli ja holkki mustasta ja ruskeasta johtimesta.
- Irrota ruskean ja mustan kaapelin päässä oleva eriste.

3. Kiinnitä uusi johdin ja holkki 1,5 mm² kaapelin päihin. (edellyttää erikoistyökälun).

Kaapelin poikkileikkaus

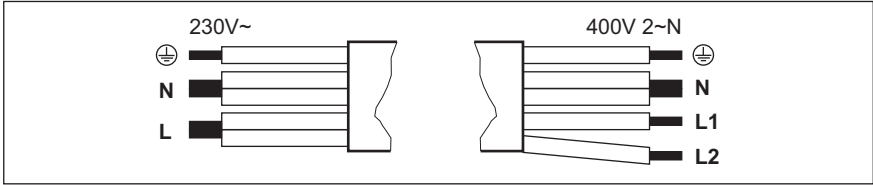

| Yksivaiheinen liitäntä - 230 V~ | | Kaksivaiheinen liitäntä - 400 V 2 ~ N | |
|---------------------------------|--------------------|---------------------------------------|----|
| ⊕ | Vihreä/keltainen | Vihreä/keltainen | ⊕ |
| N | Sininen ja sininen | Sininen ja sininen | N |
| L | Musta ja ruskea | Musta | L1 |
| | | Ruskea | L2 |

Asennus

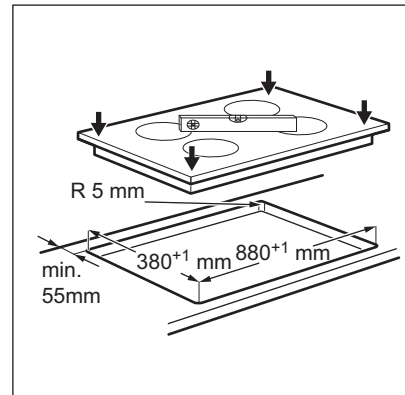
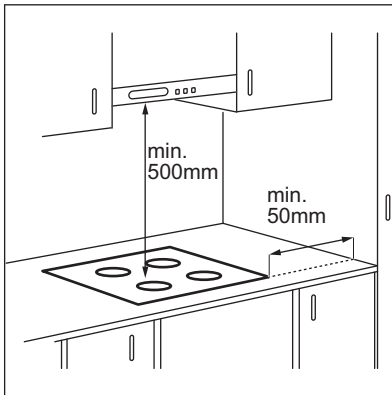

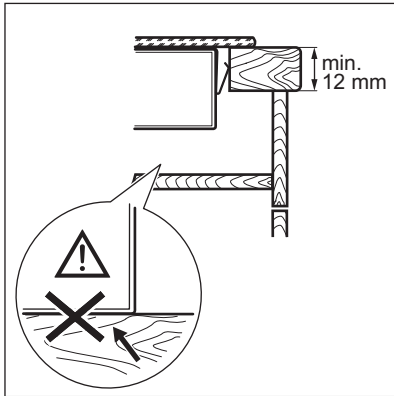
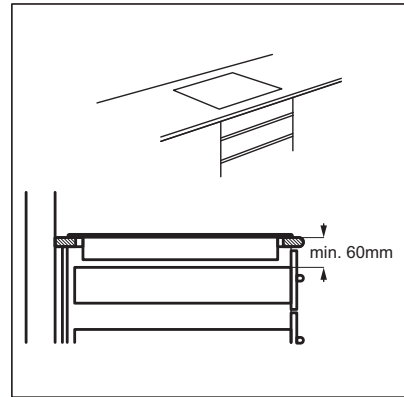
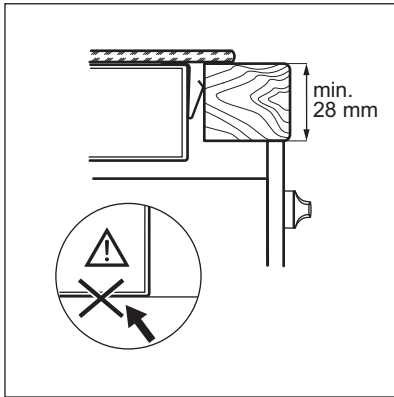

Jos laite on asennettu laatikon yläpuolelle, laatikossa olevat esineet voivat lämmentä ruoanlaiton aikana keittotason ilmanvaihdon seurauksena.

TEKNISET TIEDOT

Arvokilpi

Malli SIH7933B
 Tyyppi 61 E3A 00 AD
 Induktio 6.8 kW
 Sarjanumero
 SMEG

PNC-tuotenumero 949 594 447 00
 220 - 240 V / 400 V 2N 50 - 60 Hz
 Valmistettu Saksassa
 6.8 kW



Keittoalueiden määritykset

| Keittoalue | Nimellisteho (suurin teho- taso) [W] | Power -toi- minto [W] | Power -toi- minnon mak- simikesto [min] | Keittoastian halkaisija [mm] |
|-------------------|---|--------------------------|--|------------------------------------|
| Vasemmalla takana | 2300 | 3200 | 10 | 125 - 210 |
| Keskellä takana | 2300 | 3200 | 10 | 125 - 210 |
| Oikealla takana | 2300 | 3200 | 10 | 125 - 210 |

Keittoalueiden teho voi poiketa hiukan taulukon arvoista. Se vaihtelee keittoastian materiaalin ja koon mukaan.

Käytä korkeintaan taulukon halkaisijan kokoista keittoastiaa optimaalisten tulosten saavuttamiseksi.

ENERGIATEHOKKUUS

Tuotetiedot seuraavan mukaisesti: EU 66/2014

| | | |
|---|---|---|
| Mallin tunnus | | SIH7933B |
| Keittotasotyyppi | | Kalusteeseen asennettava keittotaso |
| Keittoalueiden määrä | | 3 |
| Kuumennustekniikka | | Induktio |
| Pyöreiden keittoalueiden halkaisija (Ø) | Vasemmalla takana Keskellä takana Oikealla takana | 21,0 cm 21,0 cm 21,0 cm |
| Energiankulutus keittoaluetta kohti (EC electric cooking) | Vasemmalla takana Keskellä takana Oikealla takana | 178,4 Wh/kg 179,3 Wh/kg 189,4 Wh/kg |
| Keittotason energiankulutus (EC electric hob) | | 182,4 Wh/kg |

EN 60350-2 - Sähkötoimiset keittiön kodinkoneet - Osa 2: Keittotasot - Suorituskyvyn mittaustavat



Energiansäästö

Voit säästää energiaa jokapäiväisen ruoanvalmistuksen aikana seuraavia vinkkejä noudattamalla.

- Käytä veden kuumentamisen aikana ainoastaan tarvittavaa vesimäärää.
- Mikäli mahdollista, peitä keittoastia aina kannella.
- Aseta keittoastia keittoalueelle ennen alueen kytkemistä toimintaan.
- Aseta pieni keittoastia pienemmälle keittoalueelle.
- Aseta keittoastia suoraan keittoalueen keskelle.

- Käytä jälkilämpöä ruoan pitämiseksi lämpimänä tai ruoan sulattamiseksi.

YMPÄRISTÖNSUOJELU

Kierrätä materiaalit, jotka on merkitty merkillä . Kierrätä pakkaus laittamalla se asianmukaiseen kierrätysastiaan. Suojele ympäristöä ja ihmisten terveyttä kierrättämällä sähkö- ja elektroniikkaromut. Älä hävitä merkillä .

merkittyjä kodinkoneita kotitalousjätteen mukana. Palauta tuote paikalliseen kierrätyskeskukseen tai ota yhteyttä paikalliseen viranomaiseen.

