

MANUALE D'USO

TOSTAPANE 4 SCOMPARTI

IT

INSTRUCTION MANUAL

4 SLICE TOASTER

EN

MANUEL D'UTILISATION

GRILLE PAIN À 4 FENTES

FR

GEBRAUCHSANWEISUNG

4-SCHEIBEN-TOASTER

DE

GEBRUIKSAANWIJZING

BROODROOSTER MET 4 SLEUVEN

NL

MANUAL DE USO

TOSTADORA DE 4 COMPARTIMENTOS

ES

MANUAL DE UTILIZAÇÃO

TORRADEIRA COM 4 FENDAS

PT

BRUKSANVISNING

BRÖDROST MED 4 FACK

SV

РУКОВОДСТВО ПО ЭКСПЛУАТАЦИИ

ТОСТЕР НА 4 ТОСТА

RU

BRUGERVEJLEDNING

BRØDRISTER TIL 4 SKIVER

DA

INSTRUKCJA UŻYTKOWNIKA

TOSTER NA 4 KANAPKI

PL

KÄYTTÖOPAS

LEIVÄNPAAHDIN 4 VIIPALETTA

FI

BRUKERHÅNDBOK

BRØDRISTER FOR 4 SKIVER

NO



Kære kunde,

Vi takker dig hjerteligt for købet af brødristeren til 4 skiver fra Smegs 50-års serie.

Ved at vælge et af vores produkter, har du besluttet dig for løsninger, hvori søgen efter æstetik og et innovativt teknisk design byder på unikke genstande, som bliver til møbelementer.

Faktisk koordineres et husholdningsapparat fra Smeg altid perfekt med andre produkter i serien og kan samtidigt være et designerobjekt i køkkenet.

Vi håber, at du vil værdsætte din hårde hvidevares funktionalitet.

For yderligere informationer, inviterer vi dig til at besøge sitet: www.smeg50style.com eller www.smeg.com.

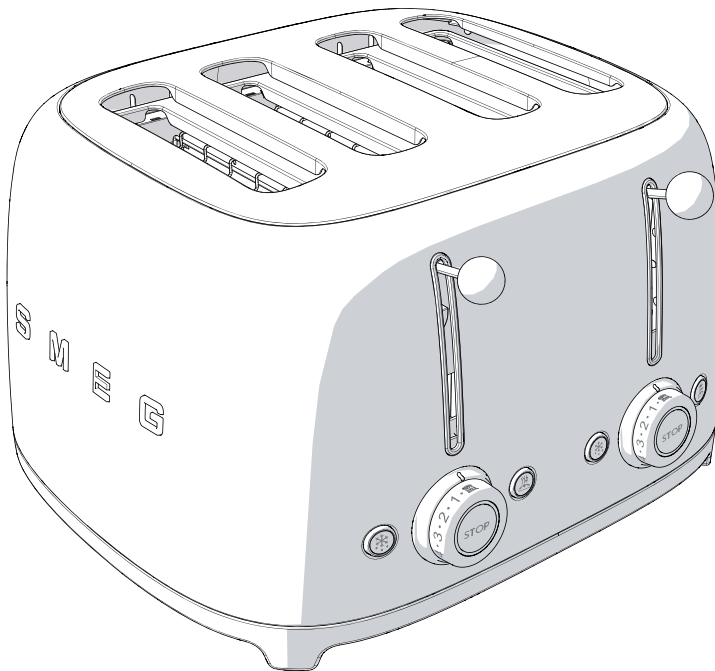

Model TSF03
Brødrister til 4 skiver

Indholdsfortegnelse

1 Bemærkninger	148
1.1 Indledning	148
1.2 Denne brugermanual	148
1.3 Beregnet anvendelse	148
1.4 Generelle sikkerhedsanvisninger	149
1.5 Fabrikantens ansvar	150
1.6 Identifikationsskilt	150
1.7 Bortskaffelse	150
2 Beskrivelse	151
2.1 Beskrivelse af produktet	151
2.2 Betjeningspanel	152
3 Anvendelse	153
3.1 Før den første anvendelse	153
3.2 Funktion	154
3.3 Særlige funktioner	155
3.4 Anvendelse af det ekstra tilbehør	156
4 Rengøring og vedligeholdelse	159
4.1 Bemærkninger	159
4.2 Rengøring af overfladerne	159
4.3 Almindelig daglig rengøring	159
4.4 Pletter fra mad eller rester	159
4.5 Rengøring af krummeopsamlerbakkerne	160
4.6 Rengøring af tænger til toast og af den ekstra brødvarmerist	160

OVERSÆTTELSE AF DEN ORIGINALE BRUGSANVISNING

Vi anbefaler, at du nøje læser denne vejledning, som angiver alle anvisninger til at holde det købte apparat i perfekt funktionsmæssig og æstetisk stand.

For yderligere informationer om produktet, venligst gå ind på vores hjemmeside, www.smeg.com



Bemærkninger

1 Bemærkninger

1.1 Indledning

Vigtige informationer til brugeren:

Bemærkninger



Generelle informationer om denne brugermanual, om sikkerheden og om den endelige bortskaffelse.

Beskrivelse



Beskrivelse af apparatet og tilbehøret.

Anvendelse



Informationer om brugen af apparatet og af tilbehøret.

Rengøring og vedligeholdelse



Informationer om korrekt rengøring og vedligeholdelse af apparatet.



Sikkerhedsanvisninger



Information



Forslag

1.2 Denne brugermanual

Denne brugermanual udgør en integreret del af apparatet og skal opbevares i hel stand på et lettilgængeligt sted for brugeren under hele apparatets levetid.

1.3 Beregnet anvendelse

- Anvend kun apparatet indendørs.
- Apparatet er udviklet specifikt til brug i private husholdninger. Det kan udelukkende anvendes til at riste brød. Anvend ikke apparatet til andre formål end den beregnede anvendelse.
- Man skal holde sig nøje til de bemærkninger og forslag, der angives i brugermanualen.
- Detaljerede informationer vedrørende rengøring af apparatet findes i afsnit "Rengøring og vedligeholdelse".
- Apparatet må udelukkende anvendes til at riste brød.
- Det er muligt at anvende apparatet til tilberedning af sandwich, udelukkende ved brug af de særlige tænger (som sælges separat).
- Kontakt mellem fødevarer eller andre substanser og varmeelementerne kan medføre dannelse af dårlig lugt og røg samt beskadige apparatet.
- Apparatet er ikke udviklet til funktion med eksterne timere eller med fjernbetjeningssystemer.
- Brugen af dette apparat er ikke tilladt for børn på 8 år og derover og for personer med nedsatte, fysiske, sensoriske eller mentale evner eller med manglende erfaring og viden, med mindre de overvåges eller instrueres af voksne, som er ansvarlige for deres sikkerhed.
- Børn må ikke lege med apparatet. Hold apparatet på afstand af børn.



1.4 Generelle sikkerhedsanvisninger

Følg samtlige sikkerhedsanvisninger for en sikker anvendelse af apparatet.

- Nedsænk ikke apparatet, forsyningskablet eller stikket i vand eller andre væsker.
- Anvend ikke apparatet såfremt forsyningskablet eller stikket er beskadiget, eller hvis apparatet er faldet på gulvet eller på nogen måde beskadiget.
- Anbring ikke apparatet oven på eller i nærheden af tændte gaskogepåder eller elektriske kogepåder, eller inde i en varm ovn.
- Kablet er kort for at undgå ulykker. Anvend ikke en forlængerledning.
- I tilfælde af en fejl må apparatet udelukkende repareres af en kvalificeret tekniker.
- Sluk apparatet med det samme efter brugen.
- Forsøg aldrig at slukke en flamme/ild med vand: Sluk apparatet, træk stikket ud af kontakten, og dæk flammen med et låg eller brandhæmmende tæppe.
- Læs denne brugermanual grundigt før anvendelse af apparatet.
- Der må ikke foretages ændringer på dette apparat.
- Forsøg aldrig at reparere apparatet selv eller uden indgreb fra en kvalificeret tekniker.
- Hvis det elektriske forsyningskabel er beskadiget, bedes du straks kontakte teknisk service.

For dette apparat

- Brødristeren kan opnå forhøjede temperaturer, mens den er i funktion. Rør ikke de varme overflader. Anvend betjeningsknappen og betjeningsfunktionerne, håndtaget til ristning og det ekstra tilbehør.
- Træk stikket ud af stikkontakten når brødristeren ikke er i funktion, før rengøring og i tilfælde af fejl. Lad apparatet afkøle inden rengøring.
- Brødet kan blive brændt. Anvend ikke apparatet i nærheden af eller under brændbare materialer, som for eksempel gardiner.
- Kontrollér at grebet på brødristeren er løftet, før du indsætter eller fjerner stikket.
- Sørg for at luften omkring brødristeren kan cirkulere frit. Sæt ikke genstande oven på brødristeren.
- Forsøg ikke at fjerne brødet fra brødristeren mens den er i funktion.
- Støt ikke metalgenstande såsom knive, gaffler og skeer på apparatet under brugen.
- Anvend ikke metalobjekter såsom knive, gaffler eller skeer til at rengøre brødristeren.
- Rengøringen må ikke udføres af børn, som ikke overvåges.



Bemærkninger

1.5 Fabrikantens ansvar

Fabrikanten fraskriver sig ethvert ansvar for skader på personer eller ejendom, som skyldes:

- En anden anvendelse af apparatet end den foreskrevne;
- manglende læsning af brugermanualen;
- manipulering, også af en enkelt del af apparatet;
- anvendelse af ikke-originale reservedele;
- manglende overholdelse af sikkerhedsanvisningerne.

1.6 Identifikationsskilt

Identifikationsskiltet bærer tekniske data, serienummeret og mærkningen. Identifikationsskiltet må aldrig fjernes.

1.7 Bortskaffelse



Dette apparat skal bortskaffes separat fra andet affald (Direktiv 2012/19/EU). Dette apparat indeholder ikke stoffer i en sådan mængde, at de betragtes som sundheds- og miljøskadelige, ifølge gældende europæiske direktiver.

- **Gamle apparater må ikke bortskaffes sammen med husholdningsaffald!** I henhold til gældende lovgivning skal elektriske apparater ved endt driftslevetid indleveres til centre med særskilt indsamling af elektrisk og elektronisk affald. På denne måde kan man genanvende værdifulde materialer fra gamle apparater og beskytte miljøet. For yderligere informationer bedes ud kontakte de ansvarlige lokale myndigheder eller medarbejderne på genbrugscentre.

Det præciseres at der til emballage anvendes materialer, som ikke forurener, og som kan genanvendes.

- Bring emballagematerialerne til en genbrugsplads.



Plastikemballage Fare for kvælning

- Efterlad ikke emballagen eller dele af den uden opsyn.
- Lad ikke børn lege med plastikposerne fra emballagen.



Elektrisk spænding Fare for dødeligt elektrisk stød

- Deaktivér hovedstrømforsyningen.
- Fjern strømforsyningskablet fra det elektriske anlæg.



2 Beskrivelse

2.1 Beskrivelse af produktet

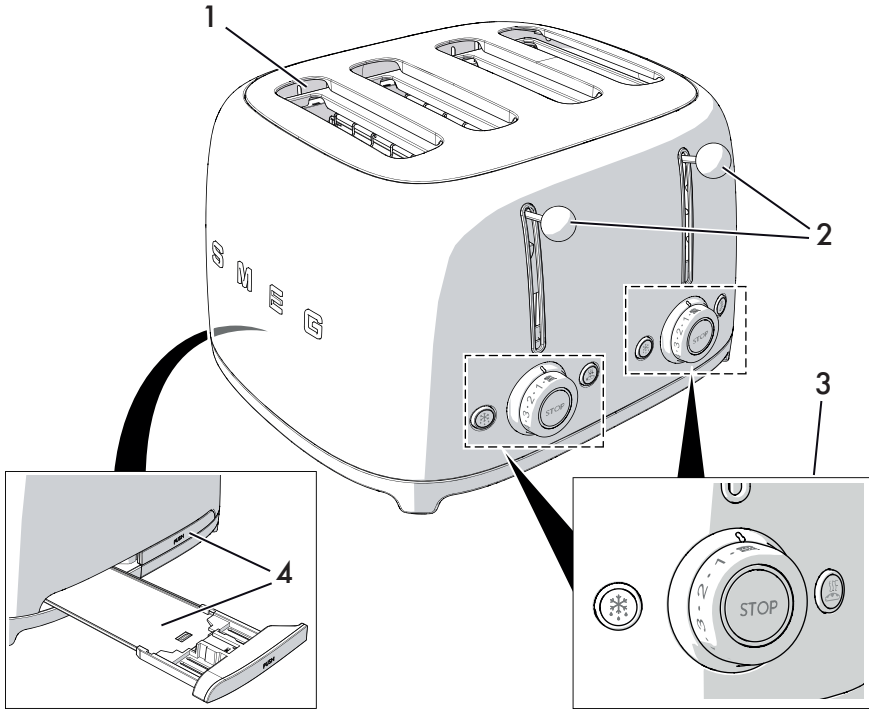

Model TSF03 - Brødrister til 4 skiver

1 Brede rum med automatisk centrering af skiven

2 Håndtag til ristning

3 Dobbelt betjeningspanel

4 Krummeopsamlerbakke



2.2 Betjeningspanel

Brødristeren er forsynet med to uafhængige betjeningspaneler. Hvert panel styrer 2 rum, så man kan indstille de tilgængelige funktioner forskelligt.

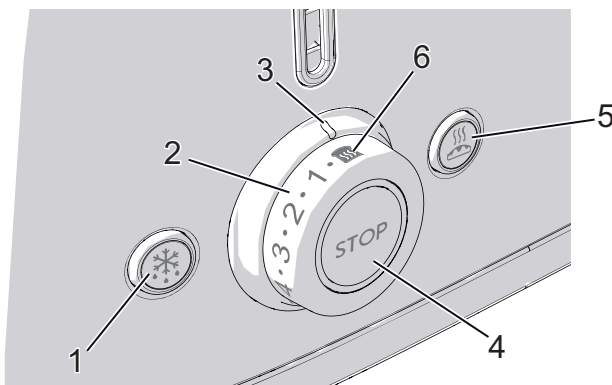

1. Optønings-funktionsknop

Denne funktion anvendes til at riste frosset brød. Under ristningen lyser optøningsknappen op for at angive at ristecykklussen er aktiv.

2. Betjeningsknop til bruning

Denne knap bruges til at vælge et af de 6 bruningsniveauer eller opvarmningsfunktionen. Under ristningen lyser den centrale LED op for at angive at ristecykklussen er aktiv.

3. Bruningsindikator

Viser det valgte bruningsniveau eller den valgte opvarmningsfunktion.

4. Stop-funktionsknop

Stopknappen gør det muligt til enhver tid at annullere eller afbryde ristecykklussen.

5. Bagel-funktionsknop

Denne funktion gør det muligt kun at riste en side på en bagel eller på enhver anden type brød, uden at riste den anden. Under ristningen lyser bagelknappen op for at angive at funktionen er aktiv.

6. Opvarmningsfunktion

Denne funktion gør det muligt at opvarme kolde toasts eller at fortsætte ristecykklussen, hvis resultatet ikke er tilfredsstillende. Under ristningen lyser den centrale LED op for at angive at ristecykklussen er aktiv.



3 Anvendelse



Fare for dødeligt elektrisk stød

- Indsæt stikket i en overensstemmende stikkontakt, som er forsynet med jordforbindelse.
- Jordstikket må ikke manipuleres.
- Anvend ikke en adapter.
- Anvend ikke en forlængerledning.
- Manglende overholdelse af disse anvisninger kan medføre dødelige kvæstelser, brand eller elektrisk stød.

3.1 Før den første anvendelse

1. Fjern alle mærkater og etiketter og rengør brødristerens ydre med en fugtig klud.
2. Anvend brødristeren første gang uden at indsætte brødsiver.
3. Drej de to betjeningsknapper for bruning til maksimal position og sænk de to håndtag til ristningen. Således fjerner man alle støvresten som er faldet ind i brødristeren under fabrikationen eller transporten.



Under den første anvendelse kan der udvikles røg og en ubehagelig lugt.



Forslag og gode råd til brugeren

- den første cyklus gør det muligt for varmeelementerne at nå den korrekte temperatur til ristningen. De efterfølgende cyklusser kan have behov for mindre tid til at riste brødskiverne korrekt.
- Den anvendte brødtype påvirker ristetiden. Jo mere frisk brødet er, desto længere tid tager det at riste det. Forskellige brødtypeer og fugtighedsniveauer kan kræve forskellige bruningsniveauer.

For at opnå optimale resultater:

- rist en type brød ad gangen;
- rist brødskiver af samme tykkelse;
- anvend brødskiver med en maksimal tykkelse på 30 mm.
- Hvis man bruger skiveskåret brød, anbefales det at skære skiver af samme tykkelse. Skiver med anderledes tykkelse ristes ikke ensartet.
- Anvend ikke meget bløde eller ødelagte brødskiver, da de kan brænde.



Anvendelse

3.2 Funktion

1. Om nødvendigt forkortes kablet ved at oprulle det under bunden.

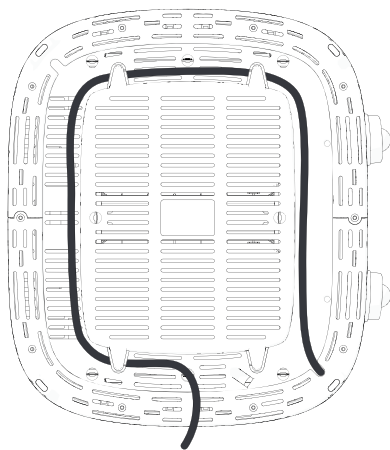

2. Indsæt brødristerens stik.
3. Indsæt brødsiverne i rummet.



Hvis brødet ikke har en kvadratisk form, kan det være nødvendigt at dreje brødet om på siden for en bedre indsættelse, og for at optimere risteoverfladen.

4. Vælg den ønskede bruningsgrad ved hjælp af den tilhørende betjeningsknap for det par af rum, hvor brødet er anbragt (bruningsniveau fra 1 til 6, fra lys til mørk) eller "funktionen Opvarmning" .

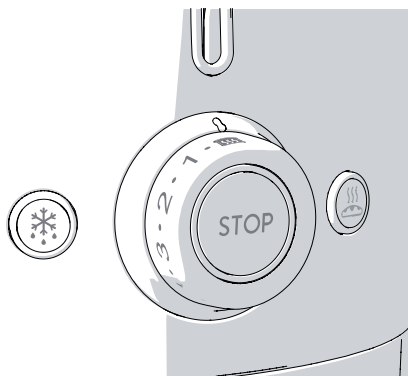

5. Skub håndtaget nedad indtil standsning for at starte riste cyklussen.

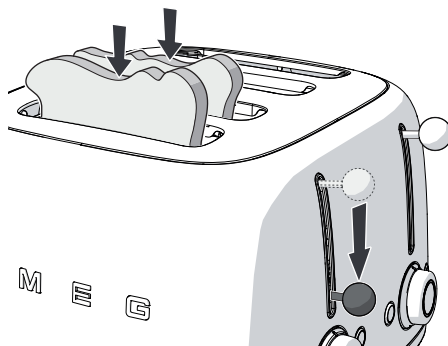

6. Om nødvendigt vælges en af de supplerende funktioner, Optøning  eller Bagel  eller begge.



Varmeelementet aktiveres. Brødet centreres automatisk for en ensartet ristning.

7. Det ristede brød skubbes automatisk ud, når ristningen er gennemført.



Hvis det ristede brød ikke er brunet nok og behøver længere tid, skal du trykke på knappen

Opvarmning  for at forlænge ristetiden.



Bemærk

- Hvis apparatet ikke er tilsluttet til forsyngningsnettet, låser grebet ikke.

3.3 Særlige funktioner

annullering/Afbrydelse af ristecykllussen

Ristecykllussen kan til enhver tid annulleres eller afbrydes ved at trykke på knappen .

Optøning

Denne funktion gør det muligt at optø brødet forsigtigt og at riste det ved det valgte bruningsniveau.

For at aktivere funktionen skal man indsætte brødet i rummet, vælge det ønskede bruningsniveau, skubbe håndtaget nedad indtil standsning, og derefter trykke på optøningsknappen: Knappens kontrollampe lyser op. Ristetiden øges automatisk for at gøre det muligt for brødet at optø og brunes tilstrækkeligt. Kontrollampen for optøningsknappen slukkes ved den automatiske udskubning af brødet.

Bagel





Særligt velegnet til bagels, focacce, muffins og baguettes. Denne særlige funktion gør det muligt at riste blot en side uden at riste den anden. For at aktivere funktionen skal man indsætte brødet i rummet med den side der skal ristes vendt udad, vælge det ønskede bruningsniveau, skubbe håndtaget nedad indtil standsning, og derefter trykke på Bagel-knappen: Knappens kontrollampe lyser op. Ved endt ristning skubbes brødet automatisk ud og kontrollampen for Bagel-knappen slukkes.



Anvendelse

Opvarmning

Denne funktion gør det muligt at opvarme brød og kolde toasts eller at fortsætte ristecyklingen, hvis resultatet ikke er tilfredsstillende. For at aktivere funktionen skal man indsætte brødet i rummet, vælge funktionen Opvarmning på betjeningsknappen for brunning og skubbe håndtaget nedad indtil standsning. Den centrale kontrollampe på betjeningsknappen for brunning lyser op. Ved endt ristning skubbes brødet automatisk ud og kontrollampen for betjeningsknappen slukkes.

 Funktionerne Optøning  eller Opvarmning  og Bagel  kan vælges samtidigt.

3.4 Anvendelse af det ekstra tilbehør

 Tilbehøret kan være forskelligt afhængigt af specifikationerne.



Varmt apparat

- Tængerne til toast og brødvarmeristen opnår forhøjede temperaturer under ristningen. Ved afmontering fra brødristeren skal man passe på med ikke at brænde sig, når man rører ved metaldelene.

Tænger til toast

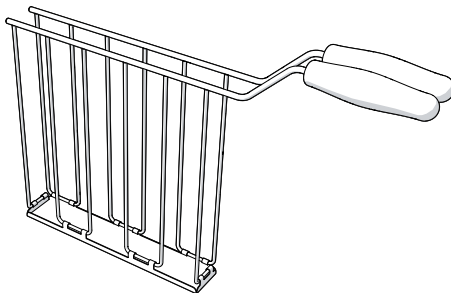

Model TSSR01 til brødrister TSF03

Tængerne til toasts gør det muligt at riste fyldte brød eller nemmere at trække mindre brød ud, som for eksempel bagels.



Forslag og gode råd til brugeren

- For optimale resultater foretrækkes det at anvende bløde skiver skinke, kalkun, osv., samt fintrevet ost.
- For optimale resultater anbefales det at lade pålægget ligge uden for køleskabet ved omgivelsestemperatur i nogle øjeblikke før det anvendes.
- Fyld ikke toasten for meget.
- Hvis man bruger brødristeren med en lav bruningsindstilling, kan osten og/eller pålægget blive lunken. I så tilfælde skal man lade toasten sidde inde i rummet i nogle øjeblikke ved endt ristning eller forlænge ristetiden ved hjælp af knappen Opvarmning .





Bemærk

- Hvis apparatet ikke er tilsluttet til forsyningsnettet, låser grebet ikke.

Anvendelse:

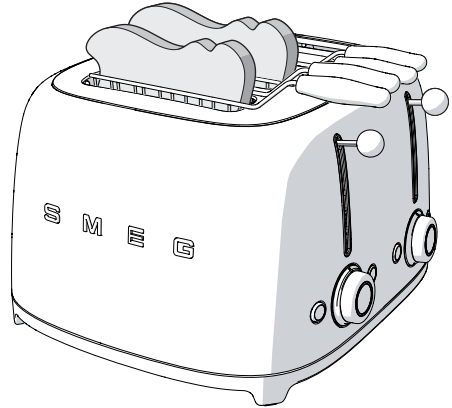
1. Åbn tængerne ved at åbne håndtagene.
2. Placér toasten inden i tængen.
3. Stram håndtagene på tængen for at gribe fat om toasten.



4. Indsæt tængen i rummet og vælg et bruningsniveau. Hvis man ønsker en højere grad af ristning, skal man trykke på knappen Opvarmning  for at forlænge ristetiden.
5. Skub håndtaget nedad indtil standsning for at starte ristecyklingen.
6. Når ristningen er færdig fjernes tængen fra brødristeren.



Anvendelse

Brødvarmerist

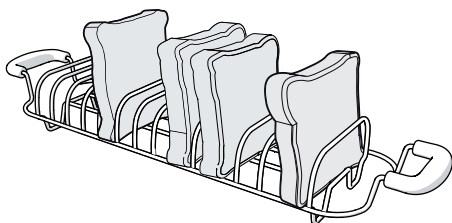

Model TSBW01 til brødrister TSF03

Brødvarmeristen bruges til at varme rundstykker, focacce eller wienerbrød.



Bemærk

- For at undgå overophedning af apparatet, må man kun bruge en brødvarmerist ad gangen.

Anvendelse:

1. Placér risten på brødristeren, og sørg for at jernfodderne på enderne indsættes i rummene på brødristeren.
2. Placér rundstykkerne, dine focacce eller wienerbrødet oven på brødvarmeristen og indstil bruningsniveauet '1' (ikke over).

3. Skub håndtaget nedad indtil standsning for at starte ristecykllussen.

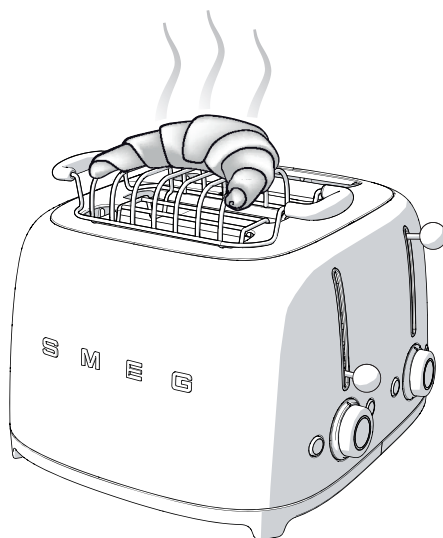



4 Rengøring og vedligeholdelse

4.1 Bemærkninger



Ukorrekt anvendelse
Fare for dødeligt elektrisk stød

- Fjern stikket fra stikkontakten før rengøring af brødristeren, af krummeopsamlerbakkerne og af det ekstra tilbehør.



Varmt apparat
Fare for forbrændinger

- Lad apparatet og det ekstra tilbehør afkøle før rengøringen.



Ukorrekt anvendelse
Risiko for skader på overfladerne

- Brug ikke dampstråler til rengøring af apparatet.
- På ståldele, eller dele som er overfladebehandlet med metalfinish (f. eks. anodiseringer, forniklinger, og forkromninger) må ikke anvendes produkter til rengøringen som indeholder klor, ammoniak eller blegemiddel.
- Anvend ikke slibende eller ætsende rengøringsmidler (f. eks. pulverprodukter, pleifjernene og metalsvampe).
- Anvend ikke materialer som er ru eller slibende, eller skarpe metalskrabere.

4.2 Rengøring af overfladerne

For at vedligeholde overfladerne skal de rengøres regelmæssigt, hver gang de har været brugt, men først efter de er afkølet.

4.3 Almindelig daglig rengøring

Anvend altid produkter, som ikke indeholder slibemidler eller syreholdige, klorbaserede stoffer.

Hæld produktet på en fugtig klud og tør overfladen af, skyl omhyggeligt, og tør efter med en blød klud eller med en mikrofiberklud.



I tilfælde af stænk fra olie eller fedt skal stænkene fjernes øjeblikkeligt ved hjælp af en blød og fugtig bomuldsklud.

4.4 Pletter fra mad eller rester

Det er vigtigt at undgå at bruge skuresvampe i stål eller skrabere, der ridser, for ikke at beskadige overfladerne.

Brug almindelige produkter, som ikke ridser, eventuelt med hjælp fra redskaber i træ eller plastic. Gentag dette grundigt og tør efter med en blød klud eller en mikrofiberklud.



Rengøring og vedligeholdelse

4.5 Rengøring af krummeopsamlerbakkerne

Brødristeren er forsynet med to krummeopsamlerbakker, en for et par af rum.

For at rengøre krummeopsamlerbakkerne skal du gøre som følger:

1. Tryk på krummeopsamlerbakken for at frigøre den, og træk herefter for at tage den ud og tømme den. Tøm krummeopsamlerbakken efter hver anvendelse.

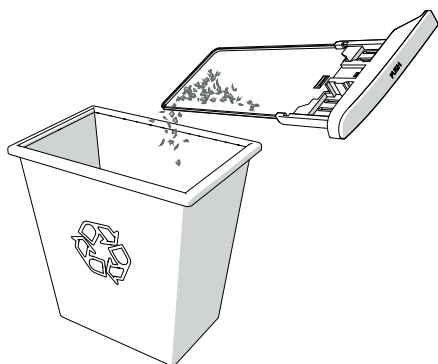
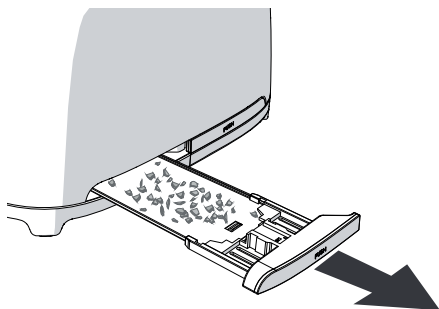

2. Indsæt krummeopsamlerbakken igen i brødristeren. Tryk indtil den standser på sin plads. Anvend ikke brødristeren uden krummeopsamlerbakkerne i korrekt position.

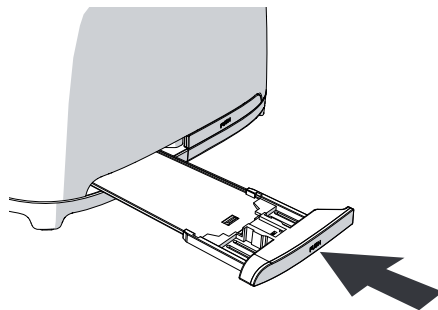

4.6 Rengøring af tænger til toast og af den ekstra brødvarmerist

Tængerne til toast og brødvarmeristen kan vaskes i hånden. Når de er vasket, skal de skylles og tørres grundigt med en blød klud.



Krummeopsamlerbakkerne kan vaskes i hånden. Tør bakkerne grundigt før de sættes på plads i brødristeren.

Il costruttore si riserva di apportare senza preavviso tutte le modifiche che riterrà utili al miglioramento dei propri prodotti. Le illustrazioni e le descrizioni contenute in questo manuale non sono quindi impegnative ed hanno solo valore indicativo.

The manufacturer reserves the right to make any changes deemed useful for improvement of its products without prior notice. The illustrations and descriptions contained in this manual are therefore not binding and are merely indicative.

Le fabricant se réserve la faculté d'apporter, sans préavis, toutes les modifications qu'il jugera utiles pour l'amélioration de ses produits. Les illustrations et les descriptions figurant dans ce manuel ne sont pas contraignantes et n'ont qu'une valeur indicative.

Der Hersteller behält sich vor, ohne vorherige Benachrichtigung alle Änderungen vorzunehmen, die er zur Verbesserung seiner Produkte für nützlich erachtet. Die in diesem Handbuch enthaltenen Illustrationen und Beschreibungen sind daher unverbindlich und dienen nur zur Veranschaulichung.

De fabrikant behoudt zich het recht voor zonder waarschuwing alle wijzigingen aan te brengen die hij nodig acht om zijn producten te verbeteren. De afbeeldingen en de beschrijvingen die aanwezig zijn in deze handleiding zijn niet bindend, en hebben enkel een aanduidende waarde.

El fabricante se reserva el derecho a aportar sin aviso previo todas las modificaciones que considere útiles para la mejora de sus propios productos. Las ilustraciones y las descripciones contenidas en este manual no comprometen, por tanto, al fabricante y tienen un valor meramente indicativo.

O fabricante reserva-se o direito de efetuar, sem aviso prévio, qualquer modificação que vise o melhoramento dos respetivos produtos. As ilustrações e descrições contidas neste manual, não são, por isso, vinculativas e possuem apenas valor indicativo.

Tillverkaren förbehåller sig rätten att genomföra alla de ändringar som anses nödvändiga för att förbättra de egna produkterna utan att meddela detta i förväg. De illustrationer och beskrivningar som finns i denna bruksanvisning är vägledande och därmed inte bindande.

Производитель оставляет за собой право вносить без предупреждения все изменения, которые посчитает полезными для улучшения собственной продукции. Рисунки и описания, содержащиеся в данном Руководстве по эксплуатации, не имеют обязательств и имеют ознакомительный характер.

Producenten forbeholder sig retten til at foretage eventuelle ændringer, der anses for at være en forbedring af det oprindelige produkt, uden forudgående varsel. Illustrationer og beskrivelser i denne betjeningsvejledning er derfor ikke bindende og kun vejledende.

Producent zastrzega sobie prawo do nanoszenia, bez uprzedniego powiadomienia, wszelkich zmian, które uzna za przydatne w celu ulepszenia swoich produktów. Rysunki i opisy zawarte w niniejszej instrukcji nie są zobowiązujące i mają charakter poglądowy.

Valmistaja pidättää itsellään oikeuden tehdä ohjeisiin mielestään tarpeellisia muutoksia ilman ennakkoilmoitusta. Tässä oppaassa olevat kuvat ja piirroksot eivät näin ollen ole sitovia, vaan ne annetaan vain viitteellisessä mielessä.

Produsenten forbeholder seg rett til endringer på sine produkter grunnet tekniske fremskritt, uten forutgående varsel. Illustrasjonene og beskrivelsene i denne bruksanvisningen er derfor ikke bindende og skal kun betraktes som retningsgivende.



914778169/F