



---

**GEBRUIKSAANWIJZING**

**NL-BE**

---

**MANUAL DE USO**

**ES**

---

**MANUAL DE UTILIZAÇÃO**

**PT**

---

**BRUKSANVISNING**

**SV**

---

**WIJNKOELKAST  
ARMARIO BODEGA  
ADEGA CLIMATIZADA  
VINLAGRINGSSKÅP**

---

**NL-BE**

WIJ WENSEN U VAN HARTE TE BEDANKEN VOOR HET VERTROUWEN DAT U HEEFT GETOOND DOOR TE KIEZEN VOOR ÉÉN VAN ONZE PRODUCTEN. WIJ BEVELEN NADRUKKELIJK AAN OM DEZE GEBRUIKSAANWIJZING, WAARIN U ALLE NOODZAKELIJKE AANWIJZINGEN KUNT VINDEN DIE NOODZAKELIJK ZIJN VOOR HET BEHOUD VAN DE ESTHETISCHE EN WERKINGSKARAKTERISTIEKEN VAN UW APPARAAT, AANDACHTIG DOOR TE LEZEN.

**67 - 82**

---

**ES**

LE AGRADECEMOS LA CONFIANZA OTORGADA AL ELEGIR UNO DE NUESTROS PRODUCTOS. ACONSEJAMOS LEER ATENTAMENTE ESTE MANUAL, EN EL QUE APARECEN TODAS LAS INSTRUCCIONES NECESARIAS A FIN DE MANTENER INALTERADAS LAS CARACTERÍSTICAS ESTÉTICAS Y FUNCIONALES DE SU APARATO.

**83 - 98**

---

**PT**

AGRADECEMOS A CONFIANÇA QUE NOS DEMONSTROU AO ESCOLHER UM DOS NOSSOS PRODUTOS. ACONSELHAMO-LO A LER ATENTAMENTE ESTE MANUAL DE INSTRUÇÕES, NO QUAL PODERÁ ENCONTRAR TODAS AS INDICAÇÕES NECESSÁRIAS PARA MANTER INALTERADAS AS CARACTERÍSTICAS ESTÉTICAS E FUNCIONAIS DO SEU APARELHO.

**99 - 114**

---

**SV**

TACK FÖR ATT DU VALDE VÅR PRODUKT. VI REKOMMENDERAR ATT DU LÄSER DENNA HANDBOK NOGGRANT. DEN INNEHÅLLER ALLA NÖDVÄNDIGA INSTRUKTIONER FÖR ATT APPARANTENS UTSEENDE OCH FUNKTIONELLA KVALITETER SKA FÖRBLI OFÖRÄNDRADE.

**115 - 130**

---

1. HET MILIEU - INSTRUCTIES VOOR DE AFVALVERWERKING .....	68
2. WAARSCHUWINGEN VOOR HET GEBRUIK .....	69
3. WAARSCHUWINGEN VOOR DE VEILIGHEID .....	70
4. INSTALLATIE EN AANSLUITING .....	71
4.1 Plaatsing en waterpas zetten van het apparaat .....	72
4.2 Elektrische aansluiting .....	72
4.3 Buitenafmetingen .....	72
5. LEER UW APPARAAT KENNEN .....	73
6. VÓÓR DE INSTALLATIE .....	73
7. WERKING .....	74
7.1 Elektronische besturingen .....	74
7.2 Temperatuurodisplay .....	74
7.3 Regeling van de temperatuur .....	74
7.4 Alarminrichting lage temperatuur .....	75
7.5 Bewaartemperatuur .....	75
7.6 Opstelling van de flessen .....	77
7.7 Praktische wenken voor het bewaren en proeven .....	77
8. ACCESSOIRES .....	78
9. ONDERHOUD EN REINIGING .....	78
9.1 Ontdooien van de wijnkoelkastruimte .....	78
9.2 Reinigen van de wijnkoelkast .....	78
9.3 De wijnkoelkast uitschakelen .....	78
9.4 Werkingsgeluiden .....	79
9.5 Het opsporen en verhelpen van mogelijke werkingsdefecten. ....	80
10. ENKELE TIPS OM TE BEZUINIGEN .....	82



**INSTRUCTIES VOOR DE INSTALLATEUR:** zijn bestemd voor de **gekwalficeerde technicus** die moet zorgen voor de installatie, de inwerkingstelling en het uittesten van het apparaat

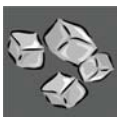

**INSTRUCTIES VOOR DE GEBRUIKER:** hier vindt u de aanwijzingen voor het gebruik, de beschrijving van de bedieningsorganen en de correcte handelingen voor het reinigen en onderhouden van het apparaat



## **1. HET MILIEU - INSTRUCTIES VOOR DE AFVALVERWERKING**

WIJ GEBRUIKEN VOOR DE VERPAKKING VAN ONZE WIJNKOELKASTEN NIET-VERVUILENDE, EN DUS MILIEUVRIENDELIJKE EN RECYCLEBARE MATERIALEN. WIJ VRAGEN OM UW MEDEWERKING DOOR TE ZORGEN VOOR EEN JUISTE VERWERKING VAN HET VERPAKKINGSMATERIAAL. DE ADRESSEN VAN DE CENTRA VOOR HET INZAMELEN, HET RECYCLEN OF HET VERWERKEN ZIJN BESCHIKBAAR BIJ UW WEDERVERKOPER OF BIJ DE PLAATSELIJKE BETROKKEN INSTANTIES.

LAAT DE VERPAKKING OF DELEN ERVAN NIET ZOMAAR ERGENS ACHTER. DIT KAN GEVAAR VAN VERSTIKKING OPLEVEREN VOOR KINDEREN, VOORAL DE PLASTIC ZAKJES.

### **BELANGRIJK: U MOET OOK ZORGEN VOOR EEN CORRECTE VERWERKING VAN HET OUDE APPARAAT.**

BEZORG HET APPARAAT BIJ HET PLAATSELIJK BEVOEGDE BEDRIJF VOOR HET INZAMELEN VAN AFGEDANKTE HUISHOUDELIJKE APPARATEN. MET EEN CORRECTE VERWERKING KUNNEN WAARDEVOLLE MATERIALEN OP INTELLIGENTE WIJZE WORDEN GERECYCLED. KOELAPPARATEN BEVATTEN GASSEN DIE GEVAARLIJK KUNNEN ZIJN VOOR HET MILIEU. U MOET ER DAAROM VOOR ZORGEN DAT DE LEIDINGEN VAN HET KOELCIRCUIT NIET WORDEN BESCHADIGD ZOLANG DE HIERMEE BELASTE DIENST ZICH NOG NIET OVER HET HUISHOUDELIJKE APPARAAT HEEFT ONTFERMD. VOORDAT U UW APPARAAT WEGDOET IS HET BELANGRIJK DAT U DE DEUREN VERWIJDEERT EN DE REKKEN IN DE GEBRUIKSSTAND LAAT OM TE VOORKOMEN DAT SPELENDE KINDEREN OPGESLOTEN RAKEN IN DE KOELRUIMTEN. VERDER MOET U DE ELEKTRISCHE VOEDINGSKABEL AFSNIJDEN EN SAMEN MET DE STEKKER VERWIJDEREN.

**DE WET VERBIEDT HET VERWERKEN VAN HET APPARAAT IN HIERVOOR NIET BESTEMDE ZONES.**

## 2. WAARSCHUWINGEN VOOR HET GEBRUIK

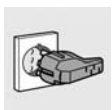

ELEKTRISCHE AANSLUITING: RAADPLEEG DE INSTALLATIE-INSTRUCTIES VOOR DE VEILIGHEIDSNORMEN VOOR ELEKTRISCHE OF GASAPPARATEN EN VOOR DE VENTILATIEFUNCTIES.

IN UW BELANG, EN VOOR UW VEILIGHEID, IS WETTELIJK BESLOTEN DAT DE INSTALLATIE VAN, EN DE ASSISTENTIE VOOR ALLE ELEKTRISCHE APPARATEN MOET WORDEN UITGEVOERD DOOR GEKWALIFICEERD PERSONEEL MET INACHTNEMING VAN DE GELDENDE NORMEN. GAS- OF ELEKTRISCHE APPARATEN MOETEN ALTIJD DOOR DESKUNDIGE PERSONEN WORDEN LOSGEKOPPELD.



DEZE HANDLEIDING IS EEN GEÏNTEGREERD ONDERDEEL VAN HET APPARAAT EN MOET GEDURENDE DE VOLLEDIGE LEVENSDUUR VAN DE MACHINE INTACT EN OP EEN GEMAKKELIJK BEREIKBARE PLAATS WORDEN BEWAARD. **WIJ BEVELEN AAN OM DEZE HANDLEIDING EN ALLE ERIN OPGENOMEN AANWIJZINGEN AANDACHTIG DOOR TE LEZEN ALVORENS HET APPARAAT IN GEBRUIK TE NEMEN. DE INSTALLATIE ZAL MOETEN WORDEN UITGEVOERD DOOR GEKWALIFICEERD PERSONEEL EN IN OVEREENSTEMMING MET DE GELDENDE NORMEN.** DIT APPARAAT IS BESTEMD VOOR EEN HUISHOUELIJK GEBRUIK EN BEANTWOORDT AAN DE **EEG RICHTLIJNEN** DIE MOMENTEEL VAN TOEPASSING ZIJN. HET APPARAAT IS GEFABRICEERD VOOR HET UITOEFENEN VAN DE VOLGENDE FUNCTIE: **HET KOELEN VAN DRANK**; IEDER ANDER GEBRUIK MOET ALS ONEIGENLIJK WORDEN BESCHOUWD. **DE FABRIKANT KAN NIET AANSPRAKELIJK WORDEN GESTELD VOOR ANDERE DAN DE VERMELDE GEBRUIKSTOEPASSINGEN.**



GEBRUIK DIT APPARAAT NOOIT VOOR HET KOELEN VAN RUIMTEN.



DIT APPARAAT IS VOORZIEN VAN EEN MERKTEKEN IN DE ZIN VAN DE EUROPESE RICHTLIJN 2002/96/EG BETREFFENDE AFGEDANKTE ELEKTRISCHE EN ELEKTRONISCHE APPARATUUR (AEEA).

IN DEZE RICHTLIJN WORDEN DE VOOR HET GEHELE TERRITORIUM VAN DE EUROPESE UNIE GELDENDE NORMEN VASTGELEGD VOOR HET INZAMELEN EN RECYCLEN VAN AFGEDANKTE APPARATEN.



BLOKKEER DE OPENINGEN EN DE VENTILATIE- EN WARMTEAFVOERGLEUVEN NIET.



EEN TE LAGE INSTELLING VAN DE THERMOSTATEN IN DE ZOMER ZAL LEIDEN TOT EEN BELANGRIJKE TOENAME VAN DE IJSVORMING AAN DE ACHTERPLAAT VAN HET APPARAAT EN EEN AANZIENLIJKE VERMINDERING VAN HET RENDEMENT. IN DE ZOMER OF IN IEDER GEVAL TIJDENS HETE EN/OF BIJZONDER VOCHTIGE PERIODES VERDIENT HET AANBEVELING OM DE WIJNKOELKAST OP EEN BETREKKELIJK HOGE STAND TE LATEN STAAN OM EEN OVERMATIGE OPHOPING VAN IJS ACHTERIN DE KOELRUIMTE, MET ALS GEVOLG DAARVAN EEN VERSLECHTERING VAN DE PRESTATIES, TE VOORKOMEN.



TIJDENS HET GEBRUIK KAN HET OPPERVLAK AAN DE ACHTERKANT VAN HET APPARAAT FLINK WARM WORDEN. DIT IS HEEL GEWOON EN WIJST NIET OP EEN DEFECT.



HET TYPEPLAATJE MET DE TECHNISCHE GEGEVENS, HET SERIENUMMER EN DE MERKING BEVINDT ZICH LINKSONDER IN DE WIJNKOELKASTRUIMTE. **HET PLAATJE MAG NOOIT WORDEN VERWIJDERD.**



HET WORDT AANBEVOLEN OM DE DEUR ZO MIN MOGELIJK TE OPENEN, VOORAL TIJDENS WARME PERIODEN. HET FREQUENT EN LANGDURIG OPENEN VAN DE KOELKAST ZAL NAMELIJK LEIDEN TOT ABRUPTE TEMPERATUURSPRONGEN IN DE KOELRUIMTE DIE DE KWALITEIT EN DE JUISTE CONSERVERING VAN DE WIJN Zouden KUNNEN SCHADEN.



DIT APPARAAT IS UITSLUITEND BEDOELD VOOR HET BEWAREN VAN WIJN



*De fabrikant onthoudt zich van iedere aansprakelijkheid voor schade aan personen of zaken als gevolg van het niet inacht nemen van de bovenstaande voorschriften, van wijzigingen aangebracht aan ook slechts één enkel onderdeel van het apparaat en van het gebruik van niet-originele vervangingsonderdelen.*

### 3. WAARSCHUWINGEN VOOR DE VEILIGHEID



**INSTRUCTIES VOOR DE INSTALLATEUR:** ZIJN BESTEMD VOOR DE GEKWALIFICEERDE TECHNICUS DIE MOET ZORGEN VOOR DE INSTALLATIE, DE INWERKINGSTELLING EN HET UITTESTEN VAN HET APPARAAT.



HET APPARAAT MOET IN ZIJN VERPAKKING DOOR TENMINSTE TWEE PERSONEN WORDEN VERVOERD EN MOET DOOR GEKWALIFICEERD PERSONEEL WORDEN GEÏNSTALLEERD OM SCHADE AAN ZAKEN EN LETSEL AAN PERSONEN TE VOORKOMEN.



DE KOELVLOEISTOF IN HET CIRCUIT VAN HET APPARAAT IS VAN HET TYPE R134a.



DE KOELVLOEISTOF IS OOK GEVAARLIJK VOOR HET GEZICHTSVERMOGEN: LET GOED OP VOOR EVENTUELE LEKKEN IN HET KOELCIRCUIT.



PROBEER NOOIT OM HET APPARAAT TE VERPLAATSEN DOOR AAN DE DEUR OF DE HANDGREEP TE TREKKEN.  
LET ERVOOR OP DAT UW VINGERS NIET IN DE DEUR BEKLEMD RAKEN.



WANNEER U OP HET MOMENT VAN INSTALLATIE DEFECTEN CONSTATEERT ALS GEVOLG VAN HET TRANSPORT OF DE FABRICAGE MOET U ONMIDDELIJK HET DICHTSTBIJZIJNDE SERVICECENTRUM BELLEN.



VOOR DE INSTALLATIE EN DE AANSLUITING MOET U ZICH UITSLUITEND AAN DE IN DEZE HANDLEIDING VERSTREKTE INSTRUCTIES HOUDEN.

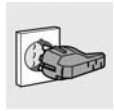

BIJ STORINGEN MOET U HET APPARAAT LOSKOPPELEN VAN HET VOEDINGSNET DOOR DE STEKKER UIT HET STOPCONTACT TE VERWIJDEREN. TREK HIERBIJ ECHTER NIET AAN DE VOEDINGSKABEL.



ALLE, NIET IN DEZE HANDLEIDING VOORZIENE REPARATIES OF WERKZAAMHEDEN, MOGEN UITSLUITEND WORDEN UITGEVOERD DOOR EEN GEKWALIFICEERD MONTEUR VAN DE ERKENDE SERVICECENTRA. **PROBEER NOOIT OM HET APPARAAT TE REPAREREN.**



BEWAAR NOOIT SPUITBUSSEN MET ONTVLAMBAAAR GAS IN HET APPARAAT. EVENTUELE LEKKAGES KUNNEN DE GEZONDHEID VAN DE GEBRUIKERS ERNSTIG IN GEVAAR BRENGEN.



HET IS VERBODEN OM IN HET APPARAAT ELEKTRISCHE APPARATEN TE GEBRUIKEN (BIJVOORBEELD IJSMACHINES OF BLENDERS).



GEBRUIK DE REKKEN EN LADEN VAN HET APPARAAT NIET OM OP TE STEUNEN OF OP TE KLIMMEN.



HET APPARAAT IS BESTEMD OM TE WORDEN GEBRUIKT DOOR VOLWASSENEN. STA NIET TOE DAT KINDEREN ERBIJ IN DE BUURT KOMEN OF ERMEE SPELEN.



## 4. INSTALLATIE EN AANSLUITING

Plaats de wijnkoelkast altijd in een droge omgeving en met voldoende luchtverversing. Stel hem niet bloot aan direct zonlicht en plaats hem niet buiten. Afhankelijk van de klimaatklasse waartoe hij behoort (vermeld op het typeplaatje in de koelruimte) kan het apparaat onder verschillende temperatuursomstandigheden worden gebruikt:

Klasse	Kamertemperatuur
SN (Sub-normaal)	van +10° C t/m +32° C
N (Normaal)	van +16° C t/m +32° C
ST (Subtropisch)	van + 18° C t/m +38° C
T (Tropisch)	van + 18° C t/m + 43° C

Plaats de wijnkoelkast niet in de buurt van warmtebronnen, tenzij dit noodzakelijk blijkt. In dergelijke gevallen moet u een geschikt isolatiepaneel gebruiken om de correcte werking van het product niet in gevaar te brengen. Anders moet u het apparaat op tenminste 3 cm van elektrische of gasfornuizen en op tenminste 30 cm van verwerkingsystemen middels verbranding of radiatoren plaatsen. Om verzekerd te zijn van een correcte afkoeling van de condensator mag u de wijnkoelkast niet al te dicht tegen de muur plaatsen. Handhaaf een afstand van tenminste 5 cm tussen de achterkant van het apparaat en de wand.

Achter de wijnkoelkast moet voor een opening worden gezorgd van tenminste 200 cm<sup>2</sup>. Bij plaatsing van de wijnkoelkast onder een schap moet de vrije ruimte ertussen tenminste 5 cm bedragen.

Let goed op bij installatie van het apparaat op parket of linoleumvloeren, om te voorkomen dat de vloer bekrast of beschadigd raakt.

Zet het apparaat op een horizontaal oppervlak. Gebruik geen frames of dergelijke.

Het apparaat kan vrij tegen een wand, ingebouwd, of naast andere apparaten worden geplaatst (zoals afgebeeld in de onderstaande figuren).

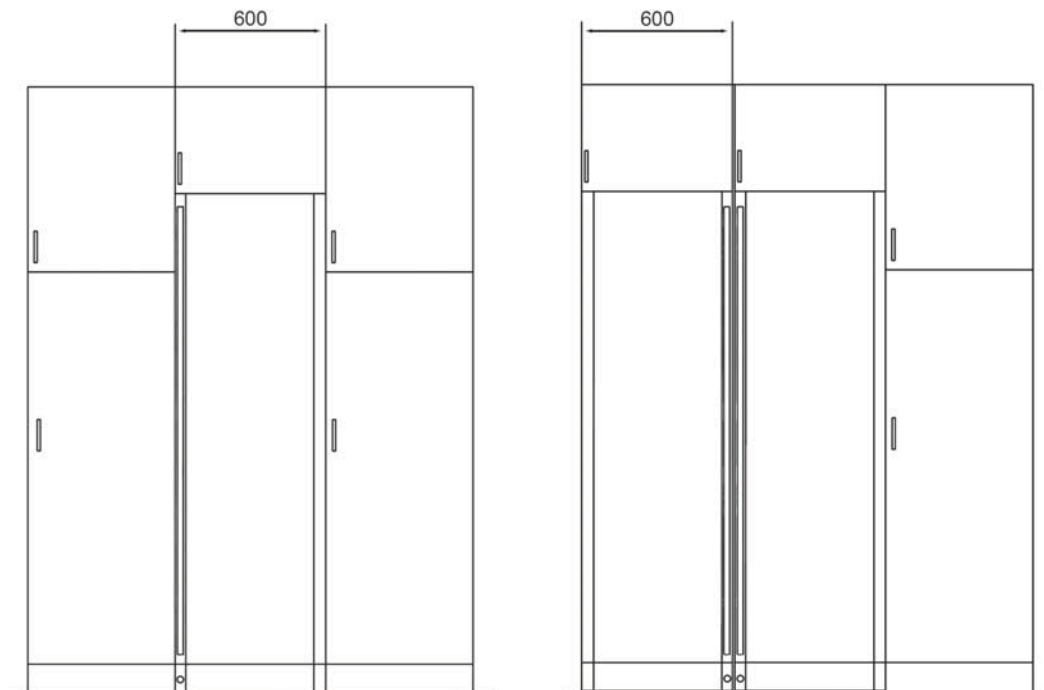



#### 4.1 Plaatsing en waterpas zetten van het apparaat

Plaats de wijnkoelkast op een stabiele en vlakke ondergrond. Om de oneffenheden van de vloer te compenseren is het apparaat uitgerust met 2 regelbare pootjes. Om die af te stellen moet u de schroef verdraaien zoals afgebeeld in figuur 1 om het apparaat waterpas te zetten.

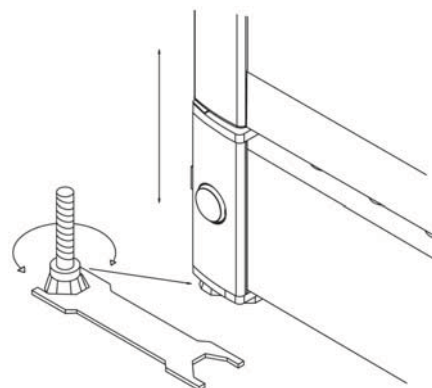

#### 4.2 Elektrische aansluiting

Laat de wijnkoelkast eerst tenminste twee uur lang rechtop staan voordat u hem voor de eerste keer inschakelt. Verbind vervolgens de voedingskabel van het apparaat met een geaard stopcontact dat moet zijn geïnstalleerd volgens de veiligheidsnormen. De nominale spanning en de frequentie staan vermeld op het etiket met de technische specificaties in de koelruimte. Bij de aansluiting op het elektriciteitsnet en op de aarding moet u de van toepassing zijnde normen en voorschriften in acht nemen. Het apparaat is bestand tegen korte spanningssprongen van maximaal 15% onder en 10% boven de normale waarde. Een eventueel noodzakelijke vervanging van de voedingskabel mag uitsluitend worden uitgevoerd door een gekwalificeerd technicus van onze klantenservice.

#### 4.3 Buitenafmetingen

In de onderstaande tekening staan de maximale buitenafmetingen aangegeven van het product met een geopende deur.

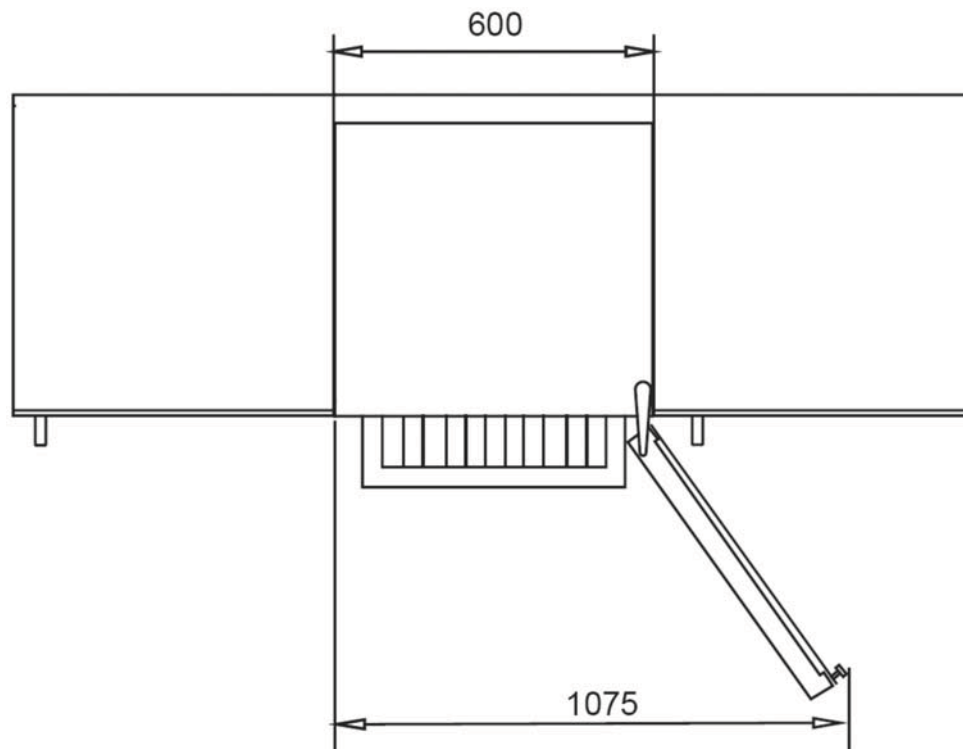





## 5. LEER UW APPARAAT KENNEN

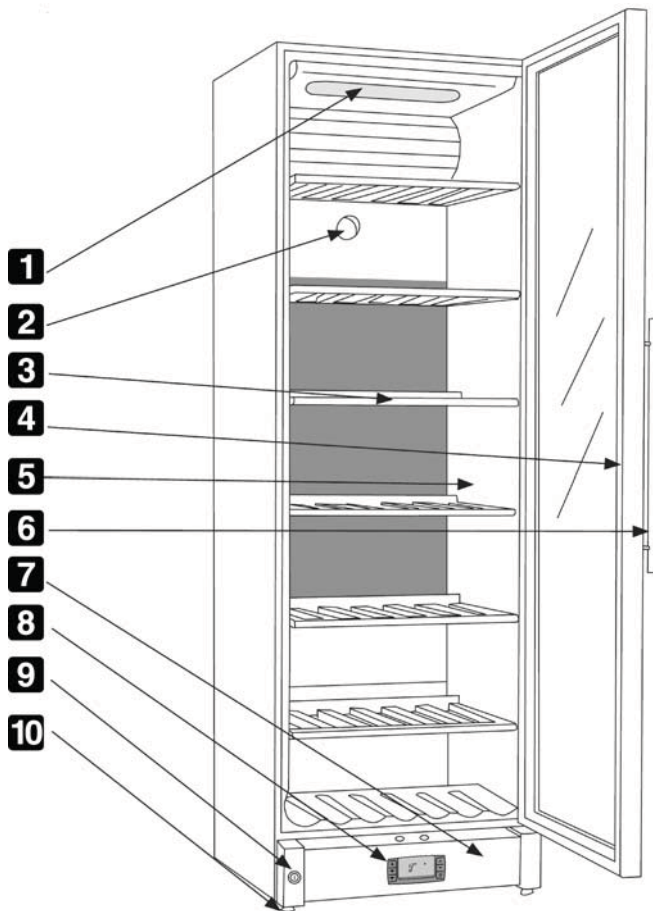

- 1** BINNENVERLICHTING
- 2** KOOLSTOFFILTER
- 3** HOUTEN SCHAPPEN
- 4** DEURPAKKING (SEALING STRIPS)
- 5** TYPEPLAATJE
- 6** DEURHANDVAT
- 7** PLINT
- 8** BEDIENINGSPANEEL
- 9** SLOT
- 10** REGELBARE POOTJES

## 6. VÓÓR DE INSTALLATIE



Laat de resten van het verpakkingsmateriaal niet onbeheerd achter in de huiselijke omgeving. Scheid de verschillende van de verpakking afkomstige afvalmaterialen en lever ze in bij het dichtstbijzijnde centrum voor de gedifferentieerde inzameling van afval.



Voor het verwijderen van alle fabricageresten wordt het aanbevolen om de binnenkant van het apparaat schoon te maken. Voor meer informatie over het reinigen verwijzen wij naar hoofdstuk "9. Onderhoud en reiniging".



Bij het eerste gebruik of na een langdurige onderbreking van de stroomtoevoer wordt het aanbevolen om het apparaat eerst ongeveer 2 uur lang te laten draaien alvorens de flessen erin te plaatsen.



## 7. WERKING

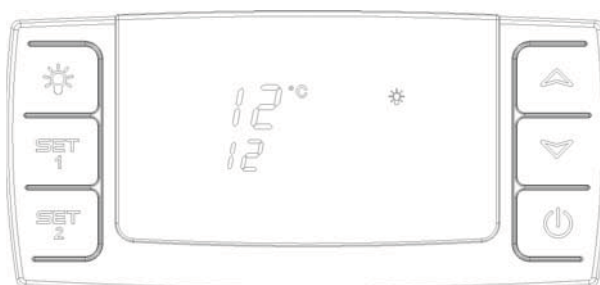

### 7.1 Elektronisch controlesysteem

Het elektronisch controlesysteem garandeert het behoud van de ingestelde temperaturen in het bovenste en het onderste deel van het toestel. Het behoud gebeurt door middel van een geavanceerd controlesysteem van het koelmechanisme, van de weerstand en van de ventilator. De ingestelde temperatuur wordt gememoriseerd in geval de stroomtoevoer wordt onderbroken.

Het elektronisch controlesysteem heeft de volgende functies:

- Schakelaar On/off
- Schakelaar lamp\*
- Instelling van de temperatuur
- Aanduiding van de temperatuur
- Alarm in geval van een te hoge of te lage temperatuur

\* De lamp kan altijd ingeschakeld blijven of enkel wanneer de deur wordt geopend.

### 7.2 Aanduiding van de temperatuur

Het display geeft de effectieve temperatuur weer. De cijfers bovenaan op het display duiden de temperatuur in het bovenste deel van het toestel aan, en de cijfers onderaan op het display duiden de temperatuur in het onderste deel van het toestel aan.

De indicator van de temperatuur is voorzien van een geïntegreerde filter die de effectieve temperatuur in de flessen simuleert. De indicator reageert dus niet wanneer de temperatuur van de lucht lichtjes wordt gewijzigd.

### 7.3 Instelling van de temperatuur

De thermostaat is voorzien van een elektronische kinderbeveiliging. De kinderbeveiliging wordt geactiveerd wanneer de knoppen "pijl omhoog en pijl omlaag" gelijktijdig worden ingedrukt. Na ongeveer 2 seconden knippert het opschrift "Pof" op het display. De actuele temperaturen worden zoals gewoonlijk getoond. Bovendien kunnen de ingestelde temperaturen worden weergegeven wanneer respectievelijk op SET1 en SET 2 wordt gedrukt.

De kinderbeveiliging wordt gedesactiveerd wanneer de knoppen "pijl omhoog en pijl omlaag" gelijktijdig worden ingedrukt.

Na ongeveer 3 seconden knippert het opschrift "Pon" op het display, en kan de temperatuur ingesteld worden.

### 7.4 Instelling van de temperatuur in het bovenste deel van het toestel

Druk op SET1. Nu kan de temperatuur in het bovenste deel van het toestel verhoogd of verlaagd worden met de knoppen "pijl omhoog en pijl omlaag".

De temperatuur kan geregeld worden tussen 8 en 22°C zodat geen temperatuur onder de referentiewaarde van de temperatuursensor van het onderste deel kan ingesteld worden.

### 7.5 Instelling van de temperatuur in het onderste deel van het toestel

Druk op SET2. Nu kan de temperatuur in het onderste deel van het toestel verhoogd of verlaagd worden met de knoppen "pijl omhoog en pijl omlaag". De temperatuur kan geregeld worden tussen 5 en 22°C zodat geen temperatuur boven de referentiewaarde van de temperatuursensor van het bovenste deel van het toestel kan ingesteld worden.

### 7.6 Deuralarm

Als de deur open is meer dan twee minuten geactiveerd deuralarm



### 7.6 Alarmen

Er zijn alarmen aanwezig die melden wanneer de limietwaarden van de sensor van de lage temperatuur en de hoge temperatuur worden overschreden.

Het alarm produceert een geluidssignaal en op het display wordt een waarschuwing weergegeven.

- Alarm hoge temperatuur: geluidssignaal + weergave op het display van afwisselend "HtA" en de effectieve temperatuur
- Alarm lage temperatuur: geluidssignaal + weergave op het display van afwisselend "LtA" en de effectieve temperatuur

De temperatuuralarmen zijn afhankelijk van de referentiewaarden.

Het geluidssignaal kan gedesactiveerd worden door op eender welke knop van de thermostaat te drukken. Druk op de knop on/off om het alarm te wissen dat wordt weergegeven op het display, en druk nogmaals op de knop om de compressor weer in te schakelen.

### 7.7 Bewaartemperatuur

Zoals u ongetwijfeld weet moet iedere wijn bij een specifieke temperatuur worden bewaard en genuttigd om de organoleptische kwaliteiten ervan op passende wijze te kunnen appreciëren. Onderstaand vindt u een tabel met de juiste temperaturen afhankelijk van de wijn

WIJN	TEMPERATUUR
Jonge witte wijnen	10° - 12° C
Rijpe witte wijnen	12° - 14° C
Jonge en lichte rosé's	10° - 12° C
Rijpe en volle rosé's	12° - 14° C
Rode primeurwijnen	10° - 14° C
Jonge rode wijnen, licht, met weinig tannine	14° - 16° C
Rijpe en volle rode wijnen, rijk aan tannine	16° - 18° C
Lang gerijpte en geraffineerde rode wijnen	16° - 18° C
Zoete en aromatische mousserende wijnen	8° C
Rode, zoete, aromatische mousserende wijnen	10° - 12° C
Mousserende wijnen "Charmatproces"	8° - 10° C
Mousserende wijnen "Lang Charmatproces"	10° - 12° C
Mousserende wijnen "méthode traditionnelle" zonder jaarvermelding	8° - 10° C
Mousserende wijnen "méthode traditionnelle" met wijn uit één jaar	10° - 12° C
Passito- en zoete wijnen	10° - 18° C
Versterkte of likeurwijnen	10° - 18° C



### 7.7.1 Witte wijnen

Witte wijn heeft over het algemeen een hogere zuurgraad dan rode wijn en bevat minder tannine. Om er de karakteristieken beter van te kunnen waarderen, moet een zure drank over het algemeen bij een iets lagere temperatuur worden bewaard dan andere dranken en om deze reden worden deze wijnen bij een temperatuur tussen de 10°C e 14°C bewaard.

Frisse en aromatische jonge witte wijnen kunnen ook op een temperatuur van 10°C worden geserveerd en de iets minder aromatische soorten op 12°C. Zachte en rijpe witte wijnen, verfijnd na een paar jaar in de fles, verdragen hogere temperaturen beter en kunnen worden geserveerd op een temperatuur van 12°C t/m 14°C.

Wanneer u een witte wijn op een hogere temperatuur serveert zult u er de “zoete” karakteristieken van benadrukken, ten koste van de typische gezochte en plezierige zuurheid en de levendige en volle smaak van dit soort wijn.

### 7.7.2 Rosé's

Voor het serveren van rosé's gelden over het algemeen dezelfde regels als voor witte wijn. U moet echter rekening houden met het eventuele tanninegehalte van deze wijnen en ze dus op een hogere temperatuur serveren om ze niet al te “stroef” te maken. Jonge en frisse rosé's, moeten, afhankelijk van de tannine, worden geserveerd op een temperatuur tussen de 10°C en 12°C, terwijl de stevigere en vollere soorten bij een temperatuur tussen de 12°C en 14°C kunnen worden geserveerd.

### 7.7.3 Rode wijnen

De juiste temperatuur om rode wijn mee te serveren hangt af van tal van factoren, maar vanwege hun “tannische” aard en hun lagere zuurgraad ten opzichte van de witte wijnen, worden ze gewoonlijk warmer geserveerd. Jonge, weinig tannische rode wijnen worden gewoonlijk geserveerd tussen de 14° C en 16° C, met sommige vollere soorten op 16°C en in uitzonderlijke gevallen zelfs 18°C.

Jonge tannische en weinig gestructureerde rode wijnen, kunnen ook op een temperatuur van tussen de 12°C en 14°C worden geserveerd zonder “stroef” te blijken en toch plezierig te blijven. Deze regel geldt ongetwijfeld voor de “primeurwijnen” die, dankzij de speciale vinificatietechniek weinig tannine bevatten en koeler kunnen worden geserveerd dan andere rode wijnen en toch aantrekkelijk zijn.

### 7.7.4 Mousserende wijnen

Gezien het aanzienlijke aantal soorten mousserende wijnen heeft een algemeen geldende regel voor alle wijnen weinig zin. Zoete en aromatische mousserende wijnen moeten worden geserveerd op een temperatuur van 8°C; dankzij hun aromatische karakter verdragen ze namelijk lage temperaturen.

Rode mousserende wijnen zoals de Brachetto, kunnen worden opgediend op een temperatuur van 10°C tot 12° C; ook in dit geval verdragen de meer aromatische mousserende wijnen lagere temperaturen, tot aan 8°C, terwijl voor de meer tannische soorten de temperatuur zal moeten worden verhoogd tot wel 14°C. Droge mousserende wijnen van het “Charmatproces” of “Martinottiproses”, zoals bijvoorbeeld enkele Prosecco's, kunnen worden geserveerd op temperaturen van 8°C tot 10°C.

De mousserende wijnen van de “méthode classique” en de “méthode Champenoise” evenals de Champagnes, verdienen een speciale vermelding. Deze mousserende wijnen worden over het algemeen op temperaturen van tussen de 8°C en 10°C geserveerd; belangrijke wijnen van druiven uit één jaar of langdurig verfijnde wijnen kunnen zelfs op 12°C worden geserveerd om de ontwikkeling van de complexe aroma's, die zich in de loop der jaren langzaam en moeizaam hebben gevormd, te bevorderen.

### 7.7.5 Passito- en likeurwijnen

Deze twee soorten wijnen hebben gemeen dat ze beide over het algemeen worden gekenmerkt door een hoog alcoholgehalte en dat ze vaak zoet zijn. Er bestaan echter droge likeurwijnen, zoals bijvoorbeeld de Marsala, waarvan het suikergehalte dusdanig is dat het niet wordt geproefd. Voor deze wijnen wordt de serveertemperatuur bepaald door de karakteristiek die u wenst te benadrukken. Indien u er de voorkeur aangeeft om de zoete karakteristieken te benadrukken samen met de complexiteit van het parfum en de strengheid, verdient het de voorkeur dat u hem op een hoge temperatuur serveert, tussen de 14°C en 18°C, waarbij u niet moet vergeten dat in dit geval ook de alcohol meer benadrukt zal worden.

Indien u de frisheid wenst te accentueren of, bij zeer zoete wijnen waar u dit aspect liever wenst te onderdrukken, zult u ze op een lagere temperatuur moeten serveren, tussen de 10°C en 14°C.

Droge, frisse en jonge likeurwijnen kunnen ook op temperaturen worden geserveerd van minder dan 10°C; op deze wijze zal de waarneming van de alcohol aanzienlijk worden gereduceerd. U moet echter niet vergeten dat hoe lager de temperatuur, des te minder de aroma's zich zullen ontwikkelen. De typische, plezierige en complexe bouquets van deze wijnen is een interessante karakteristiek die op prijs wordt gesteld: wanneer u ze te koel serveert zult u ook dit belangrijke aspect opofferen.



## 7.8 Opstelling van de flessen

Afhankelijk van de wijze van opslag bieden de schappen van de wijnkoelkast plaats aan maximaal **198** flessen Bordeaux van **750 ml**. In de onderstaande figuren ziet u twee traditionele opslagmethoden afgebeeld voor flessen van 3/4 liter. Schema A biedt ruimte voor 115 flessen terwijl schema B ruimte schept voor 198 opgeslagen flessen.

Bij flessen met een andere vorm of maat zal dit aantal ook minder kunnen zijn.

Om de luchtcirculatie in de wijnkoelkast niet te belemmeren moet u er bij het neerleggen van de flessen op letten dat de bodem niet tegen de achterwand aan komen te liggen.

Laat warme flessen eerst afkoelen tot op kamertemperatuur voordat u ze in de wijnkoelkast legt.

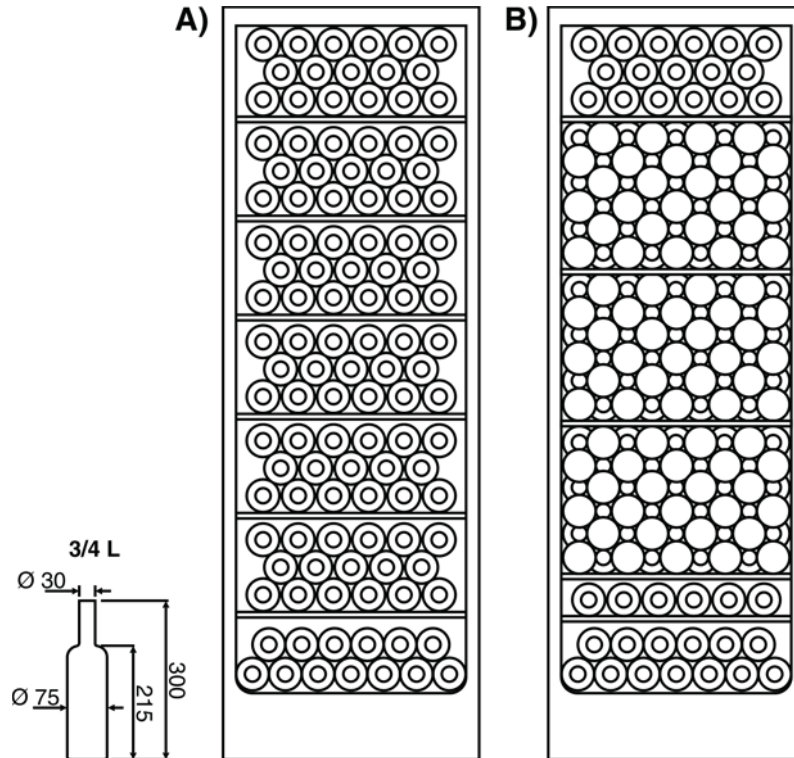

## 7.9 Praktische wenken voor het bewaren en proeven

- Flessen wijn moeten altijd buiten hun oorspronkelijk verpakking (dozen of kisten) worden bewaard;
- Bij het neerleggen van reeds geopende flessen moet u ervoor zorgen dat de wijn de kurk volledig bedekt. Er mag geen lucht aanwezig zijn tussen de kurk en de wijn;
- Voordat u hem serveert moet de wijn langzaam op de juiste proeftemperatuur worden gebracht: een rosé moet bijvoorbeeld circa 2-3 uur voordat hij wordt geserveerd op tafel worden gezet, en een rode wijn 3-4 uur van te voren. Witte wijn moet daarentegen rechtstreeks uit de koelkast op tafel worden gebracht. Mousseerende wijnen en Champagne horen vóór het proeven in de koelkast te worden afgekoeld.



## 8. ACCESSOIRES

### Afstandsstukken

Het afstandsstuk aan de achterkant van het apparaat garandeert een voldoende circulatie van de lucht. Sluit de dop en haak hem vast aan de bovenkant.

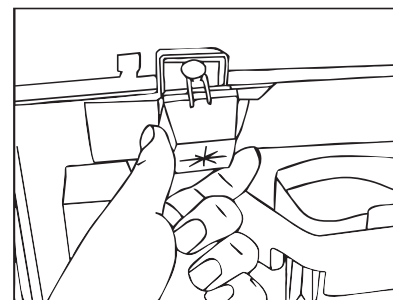

## 9. ONDERHOUD EN REINIGING

*Vóór alle werkzaamheden moet u de elektrische voeding van het apparaat loskoppelen.*



### 9.1 Ontdooien van de wijnkoelkastruimte

De wijnkoelkast is uitgerust met automatische ontdooiing. Tijdens het normale gebruik van het apparaat zal zich, tijdens de werking van de compressor, op de achterwand een rijplaat vormen die zal smelten als die laatste niet werkt. Wanneer de compressor niet werkt zal de rijplaat tegen de achterwand smelten en zal het water in de speciale opening achterin de ruimte stromen. Waarna het naar het bakje bovenop de compressor wordt geleid om te verdampen.

**Let op:** De vorming van ijs op de achterwand kan variëren met de wijziging van de klimaatsomstandigheden (temperatuur en vochtigheidsgraad), met de regelmaat waarmee de deur wordt geopend, met de gebruikstemperaturen van de machine, met de aanwezige hoeveelheid flessen.

*De vorming van condens op de binnenwanden van de koelkast bij normale gebruiksomstandigheden is volstrekt normaal en duidt niet op een defect.*



### 9.2 Reinigen van de wijnkoelkast

Alvorens met het reinigen te beginnen moet u de stekker uit het voedingsnet trekken. Gebruik voor het reinigen van de buitenkant uitsluitend water en een gewoon vloeibaar schoonmaakmiddel voor afwasbare oppervlakten (bijvoorbeeld een detergent voor ruiten). Gebruik voor de gelakte of geverfde delen geen producten die schurende of bijtende substanties bevatten, zoals zuren of chemische oplosmiddelen. Gebruik een spons of zachte doek.

Voor het reinigen van de binnenkant moet u geen stoomreinigers gebruiken, maar worden dezelfde voorzorgsmaatregelen en producten aanbevolen als voor het reinigen van de buitenkant.

Was de verwijderbare houten delen niet in een vaatwasser, maar gewoon met lauw water en afwasmiddel of met water en azijn. Voorkom dat het water of de schoonmaakmiddelen in aanraking komen met de elektrische delen van de verlichting.

Voor het reinigen van de pakkingen moet u lauw water gebruiken waarna u ze moet afdrogen.

Let ervoor op dat de afvoeropening voor het dooiwater niet verstopt raakt met reinigingsresten (schuim of zeep). Houd hem vrij en maak hem regelmatig schoon met een tandenstoker.

Voor een correcte werking van het apparaat moet u periodiek met een lap ook de achterzijde aan de buitenkant schoonmaken om een overmatige opeenhoping van stof en vuil, die een normale werking zou verhinderen, te voorkomen.

### 9.3 De wijnkoelkast uitschakelen

Bij een langdurige stilstand van de wijnkoelkast moet u de knop  op het bedieningspaneel indrukken. Maak vervolgens de ruimte leeg, ontkoppel hem van het elektriciteitsnet en droog, na het ontdooien, de overgebleven vochtresten op. Laat de deur op een kier om te voorkomen dat vocht en stilstaande lucht voor een kwalijke reuk zorgen.

*Het wordt aanbevolen om het apparaat niet langer dan 3 à 4 dagen onbeheerd te laten. Bij langdurige afwezigheid kunt u de wijnkoelkast beter uitschakelen.*





### 9.4 *Werkingsgeluiden*



De afkoeling van de wijnkoelkastruimte vindt plaats door middel van een compressiesysteem. De compressor treedt in werking om de geselecteerde temperatuur in de ruimte te handhaven en kan, afhankelijk van de noodzakelijke afkoeling, continu werken. Bij de inwerkingtreding van de compressor is een gezoem hoorbaar dat na enkele minuten afneemt. Andere geluiden verbonden aan de normale werking van de wijnkoelkast zijn een gegorgel en een geruis als gevolg van het stromen van de koelvloeistof door de leidingen van het circuit. Dit zijn normale geluiden en geen teken dat het apparaat slecht werkt. Eventuele al te harde geluiden kunnen ook andere oorzaken hebben. U moet daarom controleren of:

- de wijnkoelkast correct waterpas op de vloer staat en niet trilt tijdens de werking van de compressor.  
**Zorg voor een correcte regeling van de geleverde pootjes;**
- de rekken correct en in hun zetels zijn aangebracht. **Zorg voor de correcte plaatsing ervan;**
- **de flessen stabiel op de verschillende rekken en niet tegen elkaar aan liggen.** de trilling als gevolg van de werking van de compressor zou voor een bepaalde lawaaiigheid kunnen zorgen;
- zorg ervoor dat **de wijnkoelkast niet in aanraking komt met meubels of andere huishoudelijke apparatuur.**



### 9.5 Het opsporen en verhelpen van mogelijke werkingsdefecten.

Uw nieuwe wijnkoelkast is ontworpen en gefabriceerd aan de hand van strenge kwaliteitsstandaards. Met deze sectie beogen wij u in staat te stellen om bij technische afwijkingen tijdens de werking zelf de oorzaak van het probleem op te sporen, voordat u zich tot de erkende plaatselijke Servicedienst wendt.

PROBLEEM	MOGELIJKE OORZAAK	WAARSCHIJNLIJKE OPLOSSING
Lawaaiige werking		- zie paragraaf "9.4 Werkingsgeluiden"
De compressor treedt te vaak in werking of draait continu:	<ul style="list-style-type: none"> <li>- onvoldoende koeling van de compressor en de condensator:</li> <li>- toename van de buitentemperatuur;</li> <li>- frequente of langdurige opening van de deur;</li> </ul>	<ul style="list-style-type: none"> <li>- controleer of de achterkant correct wordt gelucht zoals aangegeven in paragraaf "4. installatie en aansluiting" en of de condensator niet overmatig vies is;</li> <li>- beperk het openen van de deur.</li> </ul>
De compressor treedt niet in werking:	<ul style="list-style-type: none"> <li>- Schakelaar uit;</li> <li>- voedingskabel niet verbonden met het elektriciteitsnet;</li> <li>- het stopcontact levert geen stroom;</li> <li>- Kamertemperatuur te hoog.</li> </ul>	<ul style="list-style-type: none"> <li>- Druk op de knop ;</li> <li>- sluit de voedingskabel aan;</li> <li>- wendt u zich tot de elektriciteitsleverancier.</li> </ul>
Onvoldoende afkoeling van de wijnkoelkastruimte:	<ul style="list-style-type: none"> <li>- De interne temperatuur staat op een te hoge stand (overeenkomstig een geringere koeltemperatuur);</li> <li>- frequente of langdurige opening van de deur;</li> </ul>	<ul style="list-style-type: none"> <li>- Regel de temperatuur met de toetsen  of  zoals beschreven in paragraaf "7.3 Instelling van de temperatuur";</li> <li>- open de deur minder vaak en zo kort mogelijk;</li> </ul>
Een excessieve condensvorming in de wijnkoelkastruimte	<ul style="list-style-type: none"> <li>- controleer of de deuropakkingen hermetisch aansluiten op de wijnkoelkast;</li> <li>- frequente of langdurige opening van de deur;</li> </ul>	<ul style="list-style-type: none"> <li>- Wanneer er spleten zichtbaar zijn moet u proberen om de pakking te verzachten door er met de hand aan te trekken en de gesloten vingers over het binnengedeelte te laten lopen;</li> <li>- open de deur minder vaak en zo kort mogelijk, vooral bij gebruik in een warm en vochtig klimaat;</li> </ul>
Aanwezigheid van water op de bodem van de wijnkoelkastruimte:	- De "condensafvoersleuf" is verstopt	- Maak de "condensafvoersleuf" vrij
Deur gaat onmiddellijk na het sluiten moeilijk open:		<ul style="list-style-type: none"> <li>- wanneer u probeert om een deur onmiddellijk na sluiting ervan weer te openen moet u veel kracht gebruiken. Dit is het gevolg van de decompressie als gevolg van de afkoeling van de warme lucht die in het compartiment is binnengedrongen.</li> </ul>







## Instructies voor de gebruiker

NL-BE

### KLANTENSERVICEDIENST - LEZEN TYPEPLAATJE

WANNEER U DE PROBLEMEN DIE U MET HET PRODUCT HEEFT GEHAD NIET IN DE BOVENSTAANDE LIJST KUNT VINDEN EN WANNEER U MEER INFORMATIE NODIG HEEFT, KUNT U ZICH WENDEN TOT DE ERKENDE KLANTENSERVICEDIENST VAN DE ZONE. HET ADRES EN TELEFOONNUMMER STAAN VERMELD IN HET TELEFOONBOEK VAN UW PROVINCIE.

WANNEER U CONTACT OPNEEMT MET DE SERVICEDIENST VERZOeken WIJ U OM DUIDELIJK HET MODEL VAN HET AANGESCHAFTE PRODUCT SAMEN MET HET BIJBEHORENDE SERIENUMMER TE VERMELDEN, ZOALS AANGEGEVEN OP DE STICKER MET DE TECHNISCHE KARAKTERISTIEKEN IN HET INTERIEUR VAN DE KOELRUIMTE.

		
	MODEL	SERIENUMMER
Type... <b>SCV115</b>	←	Serial No....20061602735
GROSS VOLUME REFRIG. 414 l   NET VOLUME REFRIG. 368 l		
220-240 V ~ 50 Hz 1.5 A 350 W Temperature Class. SN-ST		
<u>REFRIG. R600A 0.065 KG</u>		
Polyurethane foam with Cyclopentane Refrigerating circuit with R 600a		
VKG 861	104384	
o-X861.005-A1030466		



## 10. ENKELE TIPS OM TE BEZUINIGEN

Onderstaand vindt u enkele eenvoudige en praktische tips om de wijnkoelkast beter te gebruiken voor een betere werking en een lager energieverbruik:

- 1 **Plaats** de wijnkoelkast op de koelste plaats van de keuken, uit de buurt van de kookplaat, de verwarming en het raam, om temperatuursprongen te vermijden.
- 2 **De juiste afstand van de muur** moet tenminste 5 centimeter zijn. Op deze wijze blijft rondom de wijnkoelkast voldoende vrije ruimte over voor een goede ventilatie; een noodzakelijke voorwaarde om oververhitting en een hoog verbruik te vermijden. **Laat de flessen** niet in aanraking komen met de wanden van de wijnkoelkast.
- 3 **Stop geen warme flessen** in de wijnkoelkast. Dit zal de vorming van ijs op de wanden bevorderen.
- 4 **De koelste zone** is die onderin, plaats de wijnflessen dus aan de hand van de vereiste temperatuur. Beperk de openingstijd van de deur tijdens het neerleggen en verwijderen van de flessen tot het absolute noodzakelijke minimum, vooral in warme perioden. Het frequent en langdurig openen van de wijnkoelkast zal leiden tot een abrupte toename van de temperatuur in de koelruimte die de kwaliteit en de juiste conservering van de wijnen zou kunnen schaden en zou kunnen leiden tot een toename van het energieverbruik van de machine vanwege het herstel van de ingestelde temperatuur.
- 5 **Na de stroomvoorziening te hebben onderbroken**, moet u controleren of de condensator en de serpentine aan de achterkant van het apparaat schoon zijn. De stoflaag die zich vormt tijdens het verspreiden van de koude zal het verbruik aanzienlijk zal doen toenemen.
- 6 Bij een langdurige stilstand van de wijnkoelkast is het raadzaam om het apparaat leeg te maken en uit te zetten.