

1. Descripción de los mandos	2
2. Instrucciones para el uso	16
3. Limpieza y mantenimiento	31
4. Remedios para eventuales anomalías de funcionamiento	35

Le agradecemos su confianza al elegir nuestro producto.

Le aconsejamos que lea atentamente todas las instrucciones que figuran en este manual con el objeto de conocer las condiciones más idóneas para un uso correcto y seguro de su lavavajillas.

Los consejos de limpieza suministrados permitirán mantener inalterado el rendimiento de su lavavajillas en el transcurso del tiempo.



INSTRUCCIONES PARA EL USUARIO: *contienen los consejos para el uso, la descripción de los mandos y las correctas operaciones de limpieza y mantenimiento del aparato.*



1. Descripción de los mandos

1.1 El panel superior

Todos los mandos y los dispositivos de control del lavavajillas están situados en el panel superior. Las operaciones de encendido, programación, apagado, etc. pueden efectuarse sólo con la puerta abierta.

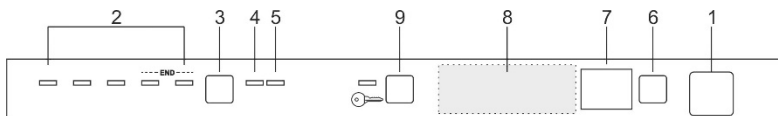

El panel representado es general y, según el modelo, testigos y teclas podrían tener formas diferentes.

1	TECLA DE ENCENDIDO/APAGADO Presionando esta tecla se enciende/apaga el lavavajillas.
2	PILOTOS PROGRAMA SELECCIONADO El piloto encendido indica el programa seleccionado y la presencia de posibles averías (Remedios a las anomalías de funcionamiento).
3	BOTÓN SELECCIÓN PROGRAMAS ↳ + REGULACIÓN DEL DESCALCIFICADOR Permite elegir un programa de lavado y regular el descalcificador.
4	INDICADOR DE REGULACIÓN DUREZA AGUA ACTIVADA El testigo encendido de modo intermitente indica que la máquina se encuentra en modalidad "Regulación dureza agua". PILOTO DE FALTA DE SAL De estar presente el símbolo  , el testigo encendido indica la falta de sal regeneradora.
5	PILOTO DE FALTA ABRILLANTADOR El piloto encendido indica que la máquina está desprovista de abrillantador.

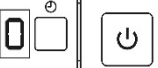
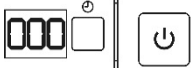

- 6 BOTÓN DE RETARDO PROGRAMA**
Presionando este botón es posible retardar el inicio del programa.
- 7 DISPLAY INFORMACIONES (1 ó 3 dígitos según los modelos)**
- 8 OPCIONES (presentes sólo en algunos modelos)**
- 9 DISPOSITIVO DE SEGURIDAD PARA NIÑOS**
(presente sólo en algunos modelos)

	Informaciones presentadas	
No	Duración prevista programa	Sí
No	Tiempo residual programa	Sí
1 / 9 horas	Arranque retardado	1 / 24 horas
E	Mensaje de error	Err

<< OPCIONES (8)>>

En esta zona, según el modelo, podrá estar presente una o más de una de las siguientes opciones, identificada/s mediante los respectivos símbolos y explicada/s más adelante en los respectivos apartados.

No es posible seleccionar opciones cuando se activa el **programa remojo**. Todas las opciones **excepto “Flexi Tabs”** se **desactivan** al concluirse el ciclo de lavado. Para **desactivar la opción “Flexi Tabs”** presionar la respectiva tecla (el testigo se apaga).



Flexi Tabs

Flexi Tabs

Opción indicada para los detergentes multifunción en pastillas.



Hyclean

Hyclean

Agrega un enjuague antibacteriano final al programa seleccionado.



Flexi Zone

LAVADO CON MEDIA CARGA distribuida

Permite el lavado de poca vajilla colocada en ambos cestos.



Delay

RETARDO DE PROGRAMA

Permite programar el arranque del programa con un retardo de **9, 12 y 24 horas según los modelos.**



QuickTime

OPCIÓN QUICK TIME

Esta opción, seleccionada en conjunto con cualquier programa de lavado (excepto el remojo) **REDUCE LA DURACIÓN** del ciclo.



EnerSave

ENERSAVE

Opción indicada para **ahorrar energía.**



TABLA DE PROGRAMAS

El manual comprende la tabla de programas de varios modelos. Para individualizar la tabla relativa a su lavavajillas, compare los símbolos de programas de la tabla con aquellos presentes en el panel de mandos.

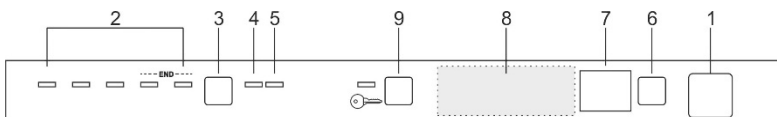

SELECCIÓN DEL PROGRAMA DE LAVADO Y ENCENDIDO

Después de haber individualado el programa más adecuado observando la tabla de programas:

- pulsar la tecla de **ENCENDIDO/APAGADO (1)** y esperar el encendido del **PILOTO PROGRAMAS (2)**;
- pulsar el botón de **SELECCIÓN PROGRAMAS (3)** varias veces hasta obtener el encendido del piloto correspondiente al programa preferido;
- seleccionar la opción preferida (facultativo, si hay opciones presentes);
- cerrar la puerta; después de unos **2"** se activará el programa, durante cuya ejecución centelleará el respectivo **TESTIGO** (señal programa en curso de ejecución).

INDICADOR DE PROGRAMA EN CURSO (según el modelo)

Durante la ejecución del programa una luz intermitente es proyectada sobre el pavimento, bajo el ángulo derecho de la puerta. Al término del programa la luz se apaga a fin de reducir los consumos de estado de espera.









TABLA DE PROGRAMAS

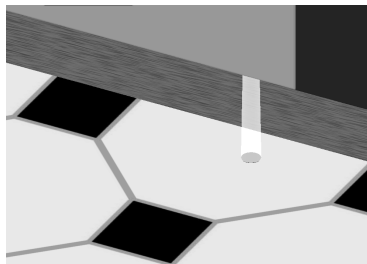
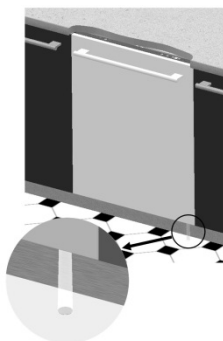

Eco



PROGRAMA NÚMERO Y SÍMBOLO	CARGA VAJILLA Y CUBIERTOS	SECUENCIA PROGRAMA	DURACIÓN	CONSUMO	
			MINUTOS (1)	AGUA LITROS	ENERGÍA kWh (1)
1 RÁPIDO 27' 	Vajilla poco sucia lavada inmediatamente después del uso.	Lavado a 38°C Aclarado a 50°C	27 (3)	6,5	0,70
2 CRISTALES 	Cristalería, porcelana y vajilla mixta con suciedad ligera.	Lavado a 45°C Aclarado en frío Aclarado a 70°C Secado	65 (3)	9,5	1,10
3 ECO (*) Eco EN 50242	Vajilla normalmente sucia, incluso con residuos secos.	Lavado a 45°C Aclarado en frío Aclarado a 55°C Secado	**	**	**
4 AUTO 60-70  Auto 45°-65° IEC/DIN***	Marmitas y vajilla normalmente sucias, incluso con residuos secos.	Seleccionando el programa "AUTO" el lavavajillas identifica el tipo de suciedad y adapta en consecuencia los parámetros de lavado de modo automático.			
5 SUPER  ****	Marmitas y vajilla, muy sucias, incluso con residuos secos.	Prelavado caliente Lavado a 70°C Aclarado en frío (2) Aclarado a 70°C Secado	150 (3)	15,5	1,70

IMPORTANTE: léase la tabla “NOTAS Y REFERENCIAS” en las siguientes páginas.



El ciclo de lavado no se activará en caso de que la puerta del lavavajillas esté abierta o no quede correctamente cerrada.



PROGRAMMES QUICK TIME (lire le paragraphe pour les explications)

PROGRAMA NÚMERO Y SÍMBOLO	CAR GA VAJILLA Y CUBIERTOS	SECUENCIA PROGRAMA	DURACIÓN	CONSUMO	
			MINUTOS (1)	AGUA LITROS	ENERGÍA kWh (1)
6 REMOJO 	Marmitas y vajilla en espera de completar la carga.	Prelavado en frío	15 (3)	3,5	0,02
7 DELICADO QUICK 	Vajilla delicada normalmente sucia.	Prelavado en frío Lavado a 50°C Aclarado en frío Aclarado a 70°C	65 (3)	12,5	1,15
8 ECO QUICK 	Vajilla normalmente sucia, incluso con residuos secos.	Prelavado en frío Lavado a 60°C Aclarado en frío Aclarado a 70°C	80 (3)	12,5	1,25
9 NORMAL QUICK 	Vajilla normalmente sucia, incluso con residuos secos.	Prelavado en frío Lavado a 70°C Aclarado en frío Aclarado a 70°C	85 (3)	13	1,40
10 FUERTE Y RÁPIDO 	Vajilla mixta con suciedad normal, sin residuos secos.	Lavado a 65°C Aclarado en frío Aclarado a 70°C	50 (3)	10	1,20





IMPORTANTE: léase la tabla “NOTAS Y REFERENCIAS” en las siguientes páginas.



Si la puerta del lavavajillas está abierta o mal cerrada no podrá comenzar el ciclo de lavado.



TABLA DE PROGRAMAS

PROGRAMA NÚMERO Y SÍMBOLO	CARGA VAJILLA Y CUBIERTOS	SECUENCIA PROGRAMA	DURACIÓN	CONSUMO	
			MINUTOS (1)	AGUA LITROS	ENERGÍA kWh (1)
 1 RÁPIDO 27' 	Vajilla poco sucia lavada inmediatamente después del uso.	Lavado a 38°C Aclarado a 50°C	27 (3)	6,5	0,70
 2 CRISTALES	Cristalería, porcelana y vajilla mixta con suciedad ligera.	Lavado a 45°C Aclarado en frío Aclarado a 70°C Secado	65 (3)	9,5	1,10
3 ECO (*) Eco EN 50242	Vajilla normalmente sucia, incluso con residuos secos.	Lavado a 45°C Aclarado en frío Aclarado a 55°C Secado	**	**	**
 4 NORMAL IEC/DIN***	Vajilla normalmente sucia, incluso con residuos secos.	Prelavado en frío Lavado a 65°C Aclarado en frío Aclarado a 70°C Secado	105 (3)	13,5	1,35
 5 SUPER ****	Marmitas y vajilla, muy sucias, incluso con residuos secos.	Prelavado caliente Lavado a 70°C Aclarado en frío (2) Aclarado a 70°C Secado	150 (3)	15,5	1,70

IMPORTANTE: léase la tabla “NOTAS Y REFERENCIAS” en las siguientes páginas.



El ciclo de lavado no se activará en caso de que la puerta del lavavajillas esté abierta o no quede correctamente cerrada.



PROGRAMMES QUICK TIME (lire le paragraphe pour les explications)

PROGRAMA NÚMERO Y SÍMBOLO	CAR GA VAJILLA Y CUBIERTOS	SECUENCIA PROGRAMA	DURACIÓN	CONSUMO	
			MINUTOS (1)	AGUA LITROS	ENERGÍA kWh (1)
6 REMOJO 27 min +QuickTime	Marmitas y vajilla en espera de completar la carga.	Prelavado en frío	15 (3)	3,5	0,02
7 DELICADO QUICK +QuickTime	Vajilla delicada normalmente sucia.	Prelavado en frío Lavado a 50°C Aclarado en frío Aclarado a 70°C	65 (3)	12,5	1,15
8 ECO QUICK Eco +QuickTime	Vajilla normalmente sucia, incluso con residuos secos.	Prelavado en frío Lavado a 60°C Aclarado en frío Aclarado a 70°C	80 (3)	12,5	1,25
9 NORMAL QUICK +QuickTime	Vajilla normalmente sucia, incluso con residuos secos.	Prelavado en frío Lavado a 70°C Aclarado en frío Aclarado a 70°C	85 (3)	13	1,40
10 FUERTE Y RÁPIDO +QuickTime	Vajilla mixta con suciedad normal, sin residuos secos.	Lavado a 65°C Aclarado en frío Aclarado a 70°C	50 (3)	10	1,20

IMPORTANTE: léase la tabla “NOTAS Y REFERENCIAS” en las siguientes páginas.



Si la puerta del lavavajillas está abierta o mal cerrada no podrá comenzar el ciclo de lavado.



NOTAS Y REFERENCIAS

<p>Lleve a cabo el ciclo de remojo únicamente cuando la carga sea parcial. Las opciones no pueden utilizarse con el programa remojo. La opción ENERSAVE no puede ser utilizada con remojo, ultra clean ni con los programas que no incluyan la fase de secado final.</p>	
*	Programa estándar según la norma EN 50242 . La opción ENERSAVE debe ser seleccionada .
**	Véase hoja entregada adjunta
***	Programa de referencia IEC/DIN . La opción ENERSAVE debe ser seleccionada .
****	La duración y el consumo de los programas han sido medidos en base a lo previsto por la norma EN 50242 . Los valores pueden cambiar en función tanto de la temperatura ambiente y del agua en entrada como del tipo y cantidad de la vajilla.
(1)	La duración y el consumo de los programas han sido medidos en base a lo previsto por la norma EN 50242 . Los valores pueden cambiar en función tanto de la temperatura ambiente y del agua en entrada como del tipo y cantidad de la vajilla.
(2)	1 o 2 aclarados fríos según el modelo.

REFERENCIAS a la ETIQUETA ENERGÍA presente en el lavavajillas:

- El consumo energético anual se basa en **280 ciclos de lavado estándar** con agua fría y consumo en modalidades de bajo consumo energético. El consumo efectivo depende de las modalidades de uso del aparato.
- El consumo de agua se basa en **280 ciclos de lavado estándar**. El consumo efectivo depende de las modalidades de uso del aparato.
- Las informaciones se refieren al programa **ESTÁNDAR EN 50242** (indicado en la tabla de programas), el más eficaz en términos de consumo combinado de agua y energía. Este programa es adecuado para vajilla normalmente sucia.
- Clase de eficiencia de secado determinada en una escala de “**G**” (eficiencia mínima) a “**A**” (eficiencia máxima).



1.2 Programas de lavado



Antes de activar el programa de lavado, controle que:

- la llave del agua esté **abierta**.
- En el **depósito** del descalcificador **haya sal regeneradora**.
- El **dispensador** cuente con la **cantidad adecuada de detergente**.
- Los cestos estén **colocados correctamente**.
- Las toberas de rociado giren **libremente sin ningún atasco**.
- La **puerta del lavavajillas esté bien cerrada**.

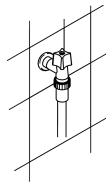

Atención:

Durante la fase inicial del programa de lavado no se percibe el funcionamiento de los irrigadores porque su rotación inicia unos 5 minutos después del inicio. Se trata del normal desenvolvimiento del ciclo de lavado.

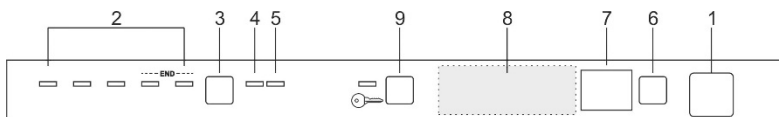

DISPOSITIVO DE SEGURIDAD PARA NIÑOS

(presente sólo en algunos modelos)



Presionar el botón para activarlo (se enciende el testigo). Una vez activado, la confirmación de apertura puerta es dada por la señal acústica repetida tres veces. Se debe presionar el panel y mantenerlo presionado hasta oír el tercer aviso acústico, soltándolo inmediatamente después. Si se mantiene presionado el panel después del tercer aviso acústico, la puerta no se abre y se debe repetir la operación.

SELECCIÓN OPCIONES

Las opciones se seleccionan presionando el botón dedicado, próximo al símbolo de la opción elegida; el testigo se enciende para confirmar la activación.

- **No es posible** seleccionar opciones cuando se activa el **programa remojo**.
- Todas las opciones **excepto “Flexi Tabs”** se **desactivan** al concluirse el ciclo de lavado. Para **desactivar la opción “Flexi Tabs”** presionar la respectiva tecla (el testigo se apaga).
- Todas las opciones, comprendido **“Flexi Tabs”** se desactivan al **ANULAR** un programa iniciado.



OPCIONES ADICIONALES

Algunos modelos están equipados con opciones adicionales que se activan **presionando simultáneamente dos teclas**. En este caso, en la gráfica, una línea une el símbolo de la opción adicional y las dos teclas que se deben presionar de modo simultáneo para activarla (ej. “**Flexi Tabs**” en la imagen)

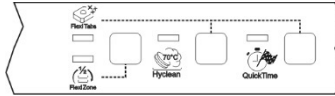

QuickTime

OPCIÓN QUICK TIME

Esta opción, seleccionada en conjunto con cualquier programa de lavado (excepto el remojo) **REDUCE LA DURACIÓN** del ciclo. Se activa después de haber seleccionado el programa requerido presionando el botón **QUICK TIME** (se enciende el testigo). La opción se desactiva automáticamente al concluirse la ejecución del programa.

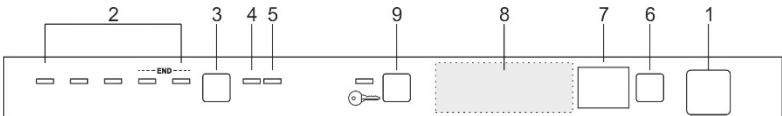

OPCIÓN ENERSAVE

Esta opción **reduce** aún más el consumo de **energía**, ya que abre la puerta al final del ciclo para facilitar el secado. Al finalizar el lavado, un dispositivo automático desengancha la puerta, que lentamente se abre unos centímetros. De esta forma se obtiene un secado perfecto incluso cuando el aclarado se realiza a bajas temperaturas, garantizando un significativo **ahorro de energía**.



EnerSave

Entre la fase de enjuague y el final del ciclo, el lavavajillas queda en una **fase de inactividad** para permitir el secado correcto (la pantalla muestra el tiempo que falta hasta el final del ciclo). La apertura de la puerta en esta fase comporta la **interrupción** del ciclo y el **final** del programa.

El final del programa está indicado por una señal acústica breve y por el parpadeo de las luces testigo de los programas n.º 4 y n.º 5.

EnerSave se activa automáticamente si el programa seleccionado es compatible con la opción y es posible desactivarla antes de poner en marcha el programa.



Cuando la función está activada, **no se debe impedir** la apertura de la puerta de ninguna manera; el espacio necesario delante de la puerta deberá estar libre de objetos para permitir su apertura. **No forzar la puerta** para abrirla antes de la señal de final de ciclo, ya que se dañaría el mecanismo de cierre.



ULTRA CLEAN

El programa **ULTRA CLEAN** prolonga el último enjuague caliente a fin de garantizar una **ulterior** reducción bacteriana. En caso de que durante esta fase del lavado la temperatura en la cuba no se mantenga constante (debido, por ejemplo, a la apertura de la puerta o a interrupción de la energía), el testigo de opción y los testigos de programas (2) parpadearán para indicar que esta fase adicional del lavado no ha dado el resultado esperado. Esto no perjudica el resultado general del lavado.



MEDIA CARGA DISTRIBUIDA

Adecuada para lavar poca vajilla, permite un ahorro de energía eléctrica y reduce la duración del programa. La vajilla deberá ser colocada en ambos cestos y en el distribuidor de detergente se deberá introducir una cantidad menor de producto respecto de aquélla utilizada para la carga completa.

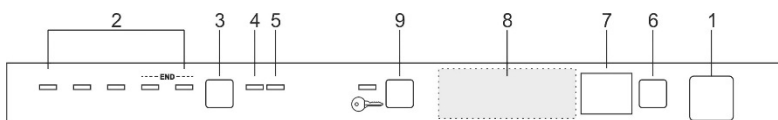

Flexi Tabs

Específica para el lavado con detergentes combinados en **pastillas**, que contienen también **sal y abrillantador** (3en1) u otros agentes tales como salva vidrio, abrillantadores para acero, etc. (4en1, 5en1...). Con esta opción activada no se suministrará sal ni abrillantador, aunque estén presentes en los respectivos depósitos. Si los depósitos están vacíos, los **testigos permanecerán encendidos**.

*En ausencia de esta opción, se aconseja el uso de **productos tradicionales** (detergente, sal y abrillantador por separado) ya que con los ciclos de lavado tradicionales los productos multifunción podrían crear problemas tales como depósitos de pátina blanca, bajos resultados de secado y residuos en la vajilla.*

Para mayores informaciones véanse las instrucciones que aparecen en el envase del detergente.

IMPORTANTE

Para **desactivar** la opción adicional se debe presionar el respectivo **botón** (el testigo se apaga).



Estos productos **no son adecuados** para el uso con agua **demasiado "dura"**. Si la dureza programada es superior a **H3**, activando esta opción el correspondiente testigo parpadea para señalar uso no correcto; ello **no impide** el funcionamiento, pero podría provocar lavados **menos eficaces**.



Delay

ACCIONAMIENTO RETARDADO

Es posible retardar el arranque del programa de lavado a fin de obtener que el lavavajillas funcione en el campo horario deseado (por ej. en horario nocturno). Presionar el botón **RETARDO PROGRAMA** para activar la opción y visualizar el retardo de 1 hora. Sucesivas presiones permitirán elegir el retardo preferido, **hasta 9, 12 ó 24 horas, según los modelos**. Al cerrar la puerta, el lavavajillas efectuará un prelavado, concluido el cual entrará en funcionamiento el "retardo programa" precedentemente seleccionado.

ANULACIÓN DEL PROGRAMA EN EJECUCIÓN

- Para anular el programa en ejecución, después de haber abierto la puerta, presionar y mantener presionado durante algunos segundos el botón de **SELECCIÓN PROGRAMAS (3)** hasta obtener el encendido simultáneo de los **pilotos** de los programas nº **4** y **5** (aparecen indicados con "end").



- Cerrar la puerta.
- Después de aproximadamente un minuto la máquina se dispone en fin de ciclo.

MODIFICACIÓN DEL PROGRAMA

Para cambiar un programa en curso de ejecución basta abrir la puerta y seleccionar el nuevo programa. Cerrando nuevamente la puerta el lavavajillas ejecutará automáticamente el nuevo programa.

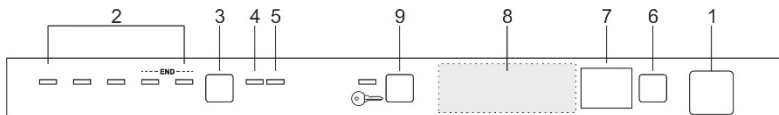

¡CÓMO AHORRAR ENERGÍA! ... Y RESPETAR EL AMBIENTE

- Utilizar el lavavajillas **siempre a plena carga**.
- Trate de utilizar **siempre** el lavavajillas **a plena carga**.
- No lave la vajilla bajo el agua corriente.
- Utilice el programa de lavado **más adecuado** para el tipo de carga.
- No enjuague previamente la vajilla.
- Si fuese posible, empalme el lavavajillas a una instalación de agua caliente hasta 60°C.



¡CÓMO REDUCIR EL CONSUMO DE DETERGENTE! ... Y RESPETAR EL AMBIENTE

Eventuales fosfatos presentes en los detergentes para lavavajillas representan un problema grave para la ecología. A fin de evitar consumos excesivos de detergentes, e incluso de energía eléctrica, aconsejamos:

- **diferenciar la vajilla**, separando la más delicada de la más resistente a los detergentes agresivos y a las altas temperaturas;
- **no volcar** el detergente directamente sobre la vajilla.



Al abrir la puerta durante el lavado el programa se interrumpirá, el respectivo testigo continuará centelleando y una señal acústica avisará que el ciclo de lavado no se ha concluido. Será necesario esperar aproximadamente **1 minuto**; a continuación cerrar la puerta y reanudar el programa de lavado. Al cerrar la puerta el programa se reactivará desde el punto en que ha sido interrumpido. Se aconseja ejecutar esta operación **sólo cuando sea necesario**, ya que podría provocar irregularidades en la ejecución del programa.

FINAL DE PROGRAMA

Una vez concluido el programa el lavavajillas emite una breve señal acústica y los **testigos** de los programas n° **4** y **5** (aparecen indicados con "end") se encienden de modo intermitente.



El apagado de la máquina se obtiene abriendo la puerta y pulsando el botón de **ENCENDIDO/APAGADO (1)**.

GESTIÓN DE LA ENERGÍA

Después de **5 minutos de inactividad** (ciclo de lavado concluido, interrumpido o bien programado pero no comenzado), el lavavajillas pasa a una situación de **stand-by** a fin de reducir el consumo de energía.

En este estado, la situación del lavavajillas se visualiza de nuevo (mediante testigos o monitor, según el modelo) con mayor lentitud (**1 encendido cada 5 segundos**).

EXTRACCIÓN DE LA VAJILLA

Al final del programa de lavado, espere por lo menos **20 minutos** antes de sacar la vajilla lavada, para dejar que se enfríe un poco. A fin de evitar que eventuales gotas de agua del cesto superior caigan arriba de la vajilla del cesto inferior, le **aconsejamos** vacíe primero el cesto inferior y luego el superior.



2. Instrucciones para el uso

Una vez instalado correctamente el lavavajillas, lleve a cabo las siguientes operaciones para que pueda funcionar correctamente:

- Regule el descalcificador de agua;
- Coloque la sal regeneradora;
- Introduzca el abrillantador y el detergente.

2.1 Uso del descalcificador de agua



La cantidad de depósitos de cal en el agua (índice de dureza del agua) es responsable de las manchas blancas en la vajilla seca que, con el tiempo, tiende a ponerse opaca. El lavavajillas se suministra con un descalcificador automático que, utilizando sal regeneradora específica, elimina eventuales sustancias endurecedoras presentes en el agua. El lavavajillas se suministra con una regulación de fábrica equivalente al nivel **3** del índice de dureza (dureza media **41-60°dF – 24-31°dH**).

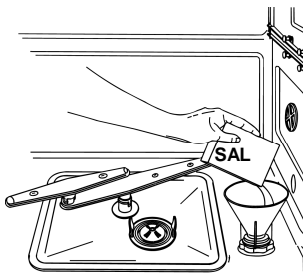

Utilizando agua de dureza media, deberá volver a colocar la sal regeneradora cada **20 lavados** aproximadamente. El depósito del descalcificador tiene una capacidad de aprox. **1,7 Kg** de sal gruesa. Algunos modelos están equipados con un indicador óptico de falta de sal. En estos modelos, el tapón del compartimento sal contiene un flotador de color verde que baja al reducirse la concentración de sal en el agua. Cuando el flotador verde deja de estar visible en el tapón transparente significa que se debe efectuar reaprovisionamiento de sal regenerante. El depósito se encuentra en el fondo del lavavajillas. Extraiga el cesto inferior, desenrosque el tapón del depósito girándolo de derecha a izquierda y vuelque la sal utilizando el embudo correspondiente. Antes de volver a enroscar el tapón, elimine eventuales residuos de sal que se encuentren cerca de la abertura del depósito.



- Cuando utilice el lavavajillas por primera vez, además de la sal, deberá colocar en el mismo depósito también **un litro de agua**.
- Todas las veces que rellene el depósito de sal, controle que **el tapón esté cerrado correctamente**. La mezcla de agua y detergente no debe penetrar en el depósito de sal para no perjudicar el equipo de regeneración y el funcionamiento del mismo. En este caso, la garantía perderá su validez.
- Utilice **exclusivamente** sal regeneradora para lavavajillas domésticos. En caso de que emplee sal en pastillas, **no llene completamente el depósito correspondiente**.



- **No utilice sal para alimentos**, porque contiene sustancias no solubles que, con el tiempo, pueden llegar a perjudicar el equipo de descalcificación.
- Cuando sea necesario, lleve a cabo la operación de llenado **antes de poner en marcha el programa de lavado**; de esta manera, la solución salina excedente será eliminada inmediatamente por el agua; por lo contrario, la permanencia prolongada del agua salada dentro de la cuba de lavado puede dar lugar a fenómenos de **corrosión**.



Preste atención en no confundir los envases de la sal con los de detergente: la introducción de detergente en el depósito de sal **suele perjudicar** el descalcificador.

REGULACIÓN DEL DESCALCIFICADOR

El lavavajillas está equipado con un dispositivo que permite personalizar la regulación del descalcificador en función de la dureza del agua de red. La selección de la dureza se efectúa mediante el **BOTÓN DE SELECCIÓN PROGRAMAS (3)**.

Para obtener acceso a la regulación, mantener presionado el botón por más 15 segundos, el **INDICADOR DE REGULACIÓN DUREZA AGUA (4)** parpadea mientras los **PILOTOS PROGRAMA SELECCIONADO (2)** indican la regulación efectuada. Presionando singularmente el botón se modifica la selección según la secuencia de la siguiente tabla:

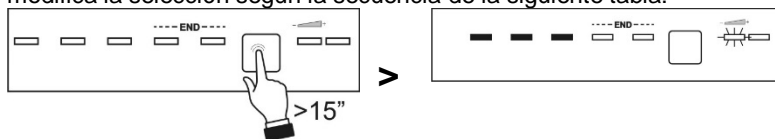



CUADRO DE DUREZA DEL AGUA

DUREZA DEL AGUA		REGULACIÓN
Grados Alemanes (°dH)	Grados Franceses (°dF)	
0 - 6	0 - 11	Todos los testigos apagados (no hay) 
7 - 10	12 - 18	Un testigo encendido 
11 - 15	19 - 27	Dos testigos encendidos 
16 - 21	28 - 37	Tres testigos encendidos 
22 - 28	38 - 50	Cuatro testigos encendidos 
29 - 35	51 - 62	Cinco testigos encendidos 
36 - 50	63 - 90	Dos testigos encendidos 

Solicite las informaciones relativas a la dureza del agua a la empresa hídrica de distribución.

Después de la regulación o visualización del valor programado, basta dejar inactivo el botón durante algunos segundos, con lo cual el lavavajillas retorna automáticamente a su situación estándar, abandonando la modalidad de regulación.

2.2 Uso del dispensador de abrillantador y detergente

El dispensador de detergente y el dosificador de abrillantador están situados en la parte interna de la puerta: a la izquierda se encuentra el **dispensador** y a la derecha el **dosificador**.

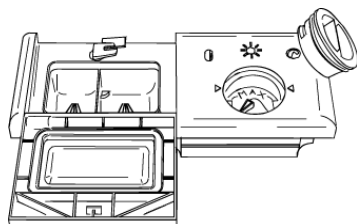

Excluyendo el programa de **REMOJO**, antes de cada lavado se deberá colocar en el **dispensador** la dosis adecuada de detergente. El **abrillantador** para la operación de aclarado se deberá añadir únicamente según las exigencias de la máquina.



ABRILLANTADOR PARA LA OPERACIÓN DE ACLARADO

El abrillantador acelera el secado de la vajilla y previene la formación de manchas y depósitos calcáreos; la máquina añade el producto de forma automática durante el último ciclo de aclarado, tomándolo desde el depósito correspondiente, situado en la parte interna de la puerta.

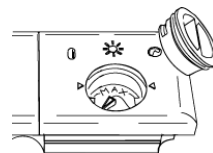

Para agregar el abrillantador:

- Abra la puerta;
- Gire el tapón del depósito efectuando $\frac{1}{4}$ de vuelta hacia la izquierda y retírelo de su lugar.
- Vuelque el abrillantador hasta llenar el compartimento (140 c.c. aprox.). El indicador óptico situado al lado del tapón se debe oscurecer completamente. Agregue nuevamente el abrillantador cuando el indicador óptico se ponga claro o cuando se ilumine el piloto que señala la falta de abrillantador.
- Vuelva a colocar el tapón girándolo hacia la derecha.
- Elimine con un paño eventuales residuos de abrillantador que podrían provocar espuma durante el funcionamiento.

REGULACIÓN DE LA DOSIFICACIÓN DEL ABRILLANTADOR

El lavavajillas se suele suministrar con una regulación media efectuada en la planta de producción. De todas formas, Ud. estará en condiciones de regular la dosificación girando el selector presente en el dosificador, hasta alcanzar la posición necesaria; la dosis será proporcional a la posición del selector.

- Para la regulación de la dosificación, gire el tapón del depósito efectuando $\frac{1}{4}$ de vuelta hacia la izquierda y retírelo de su lugar.
- Gire luego con un destornillador el selector de dosificación hasta alcanzar la posición deseada.
- Vuelva a colocar el tapón girándolo hacia la derecha.



- **Aumente** la cantidad de abrillantador cuando la vajilla resulte opaca y presente manchas circulares.
- **Reduzca** la cantidad de abrillantador cuando la vajilla resulte pegajosa o presente manchas blancas estriadas.



CÓMO SE COLOCA EL DETERGENTE

Para abrir la tapa del dispensador de detergente pulse levemente el pulsador **P**. Coloque el detergente y vuelva a cerrar la tapa con cuidado.

Durante la fase de lavado, la tapa se abrirá de forma automática.

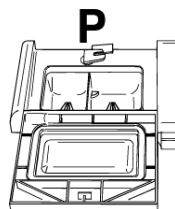
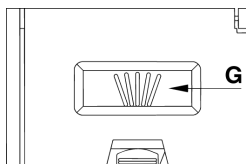
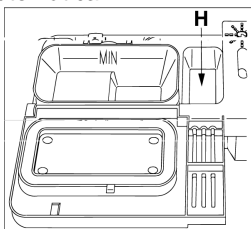

- Al seleccionar un programa con prelavado caliente (véase la tabla de programas), se deberá introducir una cantidad adicional de detergente en la cubeta **G/H** (según los modelos).
 - Emplee **exclusivamente** detergentes específicos para lavavajillas. El uso de detergentes de buena calidad es sumamente importante para un excelente resultado de lavado.
 - Guarde los envases de detergente bien cerrados y en un lugar seco para evitar que se formen grumos que comprometerían los resultados de lavado. Una vez abiertos los envases, trate de no conservarlos por mucho tiempo ya que el detergente suele perder eficacia.
 - No use detergentes para lavar platos a mano ya que producen mucha espuma y pueden perjudicar el lavavajillas.
 - Coloque la dosis correcta de detergente. Una cantidad insuficiente elimina la suciedad de forma parcial mientras que una cantidad excesiva no aumenta la eficacia de lavado pero representa un desperdicio inútil de producto.
 - El mercado ofrece detergentes líquidos y en polvo que se diferencian por su composición química: algunos contienen **fosfatos**, otros no pero están provistos de **enzimas naturales**.
 - Los detergentes que contienen **fosfatos**, eliminan con mayor eficacia la **grasa** y el **almidón** a más de **60°C**.
 - Los detergentes que contienen **enzimas**, ejercen su poder de limpieza incluso a baja temperatura (**entre 40 y 55°**) y son fácilmente biodegradables. Estos detergentes permiten alcanzar, a baja temperatura, los mismos resultados de lavado que se pueden obtener con los programas de más de **65°C**.
- Para el respeto al medio ambiente, aconsejamos el uso de detergentes **sin fosfatos y sin cloro**.



La introducción de detergente, incluso líquido, en el depósito del abrillantador, puede perjudicar el lavavajillas de forma irreversible.

2.3 Advertencias y consejos generales



Antes de proceder al lavado con el lavavajillas por primera vez, lea detenidamente las siguientes sugerencias sobre el tipo de vajilla a lavar y la forma de colocarla dentro de la máquina.

Por lo general no existen límites para el lavado de la vajilla de uso doméstico pero en algunos casos es oportuno tener en cuenta las características de la misma.

Antes de colocar la vajilla en los cestos:

- elimine los residuos grandes de comida como huesos, espigas, etc. que pueden obstruir el filtro y provocar daños en la bomba de lavado;
- ponga en remojo cacerolas y sartenes que tengan residuos quemados de comida en el fondo para que se despeguen sin dificultad; luego colóquelas en el CESTO INFERIOR.

El lavado previo de la vajilla bajo el agua corriente, antes de colocarla en los cestos, representa un desperdicio inútil de agua.

La correcta colocación de la vajilla asegurará buenos resultados de lavado.

**ATENCIÓN!**

- *Controle que la vajilla esté bien firme, que no se pueda volcar y que deje girar libremente las toberas de rociado durante el funcionamiento;*
- *No ponga objetos muy pequeños en los cestos que, al caer, pueden bloquear las toberas de rociado o la bomba de lavado;*
- *Recipientes como tazas, tazones, vasos y cacerolas se deberán colocar siempre con la abertura hacia abajo y con la cavidad en posición oblicua, para que el agua pueda escurrir;*
- *No coloque la vajilla una dentro de otra o de manera que se cubra entre sí;*
- *No coloque los vasos pegados uno con otro ya que, estando en contacto, se podrían romper o quedar manchados.*

CONTROLE que su vajilla se pueda lavar en el lavavajillas.**Vajilla que no se puede lavar en el lavavajillas:**

- **Vajilla y cacerolas de madera:** se pueden arruinar debido a la elevada temperatura de lavado;
- **Vajilla artesanal:** por lo general no se pueden lavar en el lavavajillas. La elevada temperatura del agua y el detergente las pueden arruinar;
- **Vajilla de plástico:** la vajilla de plástico resistente al calor se debe lavar en el cesto superior;
- **Vajilla u objetos de cobre, estaño, cinc y latón:** tiende a mancharse;
- **Vajilla de aluminio:** la vajilla en aluminio anodizado puede perder el color;
- **Platería:** La vajilla de plata se puede manchar;
- **Vidrio y cristal:** por lo general los objetos de vidrio y cristal se pueden lavar en el lavavajillas. Sin embargo, existen algunos tipos de vidrio y de cristal que, después de muchos lavados, se suelen poner opacos y perder transparencia; para estos materiales, aconsejamos siempre el programa menos agresivo entre los presentados en el cuadro correspondiente;
- **Vajilla con decoraciones:** los objetos decorados que se encuentran actualmente a la venta, suelen tener un buen nivel de resistencia al lavado en el lavavajillas. A pesar de ello, es posible que, después de lavados frecuentes, los colores pierdan vivacidad poniéndose pálidos. Si tuviese alguna duda sobre la resistencia de los colores, lave pocas piezas a la vez por un mes aproximadamente.



2.4 Uso de los cestos

El lavavajillas tiene una capacidad de **13 cubiertos**, incluyendo los cubiertos de servir.

CESTO INFERIOR

El cesto inferior recibe la acción de la tobera de rociado inferior a la máxima intensidad, por tanto se deberá destinar a la vajilla más sucia y "difícil" de lavar.

Están permitidas todas las combinaciones y variedades en la carga de la vajilla sucia, teniendo siempre cuidado de colocarla, junto a cacerolas y sartenes, de manera que todas las superficies sucias estén expuestas a los chorros de agua procedentes desde abajo.

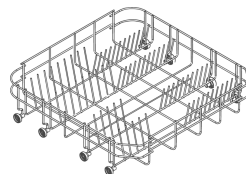

Con soportes fijos

Para aprovechar al máximo el espacio dentro del cesto, en caso de vajilla de gran tamaño, algunos modelos cuentan con soportes para platos basculantes en 2 o 4 sectores.

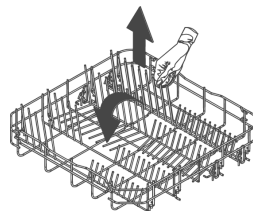

Con soportes basculantes

INSERCIONES CESTO INFERIOR

Algunos modelos están equipados con inserciones cesto inferior útiles a fin de potenciar el secado de los platos. Las inserciones se encuentran en la bolsa de los accesorios; para utilizarlas basta introducirlas en los respectivos alojamientos, tal como se indica en la figura.

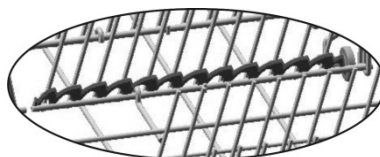
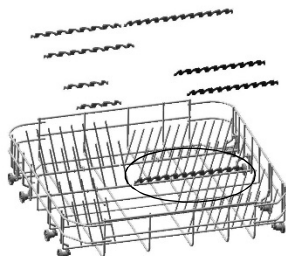



CÓMO SE CARGA EL CESTO INFERIOR

Coloque con cuidado y en posición vertical los platos llanos, hondos, de postre y de servir, Las cacerolas, las ollas y sus tapas se deben colocar boca abajo. Coloque los platos hondos y los de postre teniendo cuidado de que quede siempre espacio entre los mismos.

Ejemplos de carga:

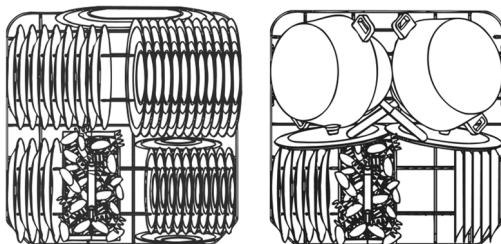

CESTO SUPERIOR

Es oportuno cargar el cesto superior con vajillas de tamaño pequeño o medio, por ejemplo vasos, platos pequeños, tacitas de café o tazas de té, tazones que no sean muy hondos y objetos livianos. En caso de que utilice el cesto superior en la posición más baja, recuerde que lo podrá llenar incluso con platos de servir siempre que no estén muy sucios.

CÓMO CARGAR EL CESTO SUPERIOR

Colocar los platos mirando hacia adelante; las tazas y otros recipientes cóncavos deberán depositarse siempre con la abertura mirando hacia abajo. El lado izquierdo del cesto se puede cargar con tazas y vasos dispuestos en dos pisos. En el centro se pueden colocar platos y platillos insertándolos verticalmente en los correspondientes soportes.

Ejemplos de carga:

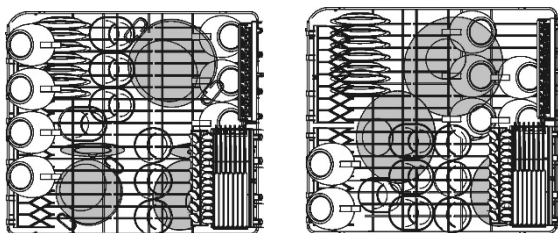



CESTO PARA CUBIERTOS

El cesto está provisto de **soportes porta cubiertos** extraíbles, en los cuales se colocan los cubiertos de manera que queden suficientemente separados a fin de permitir un paso optimizado del agua. Los soportes porta cubiertos y la tapa central se encuentran dentro de la **bolsa de los accesorios**. La **tapa central** desempeña **solamente una función de cobertura**.

Los soportes pueden ser **desprendidos y utilizados por separado**.

Coloque los cubiertos dentro del cesto de manera uniforme con los mangos hacia abajo y teniendo cuidado de no dañarse con las hojas de los cuchillos. Este cesto está destinado a cubiertos de todo tipo excluyendo los que, por ser demasiado largos, lleguen a tocar la tobera de rociado superior. Cucharones, cucharas de madera y cuchillos de cocina se pueden colocar en el cesto superior, **teniendo cuidado que la punta de los cuchillos no sobresalga del mismo cesto**.

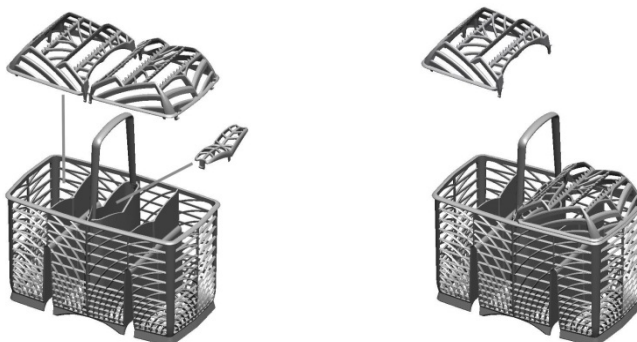

El cesto se desliza en sentido transversal y puede ser **posicionado en cualquier punto** a fin de obtener un aprovechamiento optimizado del espacio en el cesto inferior.

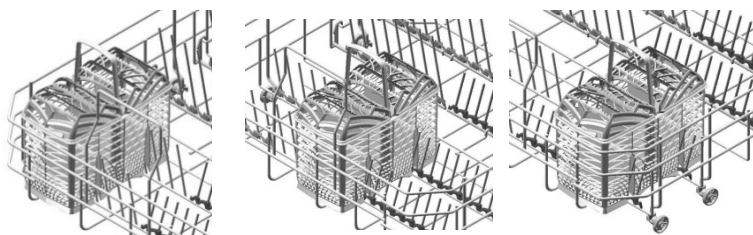

**CAJÓN SUPERIOR FLEXIDUO (según el modelo)**

Está compuesto por **dos cestos independientes** corredizos y extraíbles a fin de facilitar la carga/descarga de cubiertas. Son posibles diferentes cargas y configuraciones. En el **cesto derecho** regulado en **posición baja** se pueden cargar, por ejemplo, **tazas de té**, mientras que la extracción del cesto izquierdo o de ambos, permite posicionar vajilla de **grandes dimensiones** en el **cesto superior**.

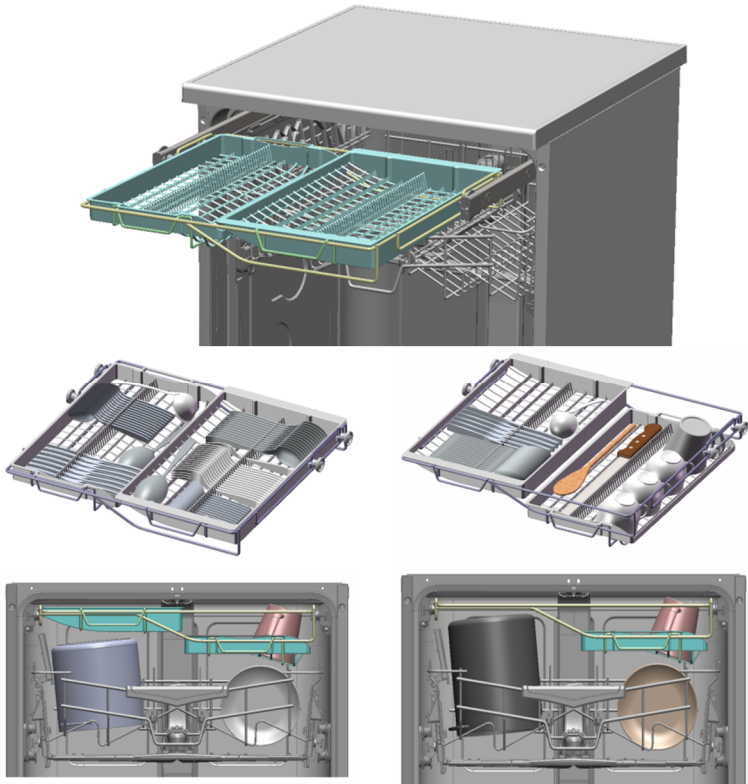



Ejemplos de suciedad de carga intensiva:

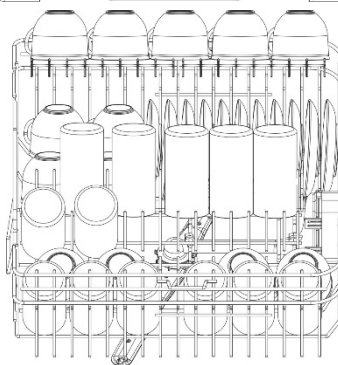
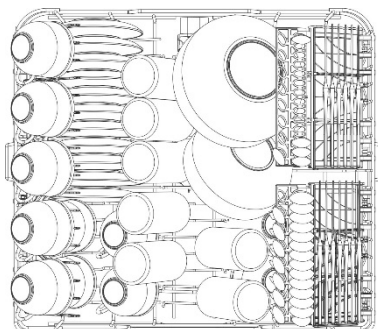
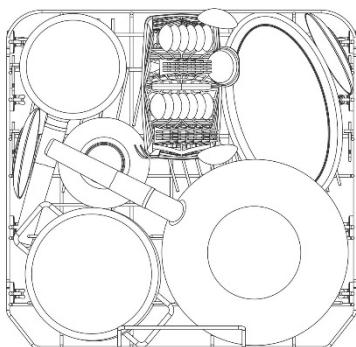



**Ejemplos de suciedad de carga intensiva:
CAJÓN SUPERIOR FLEXIDUO (según el modelo)**

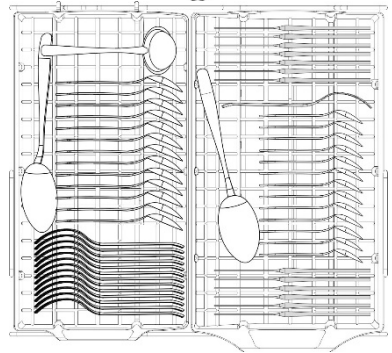
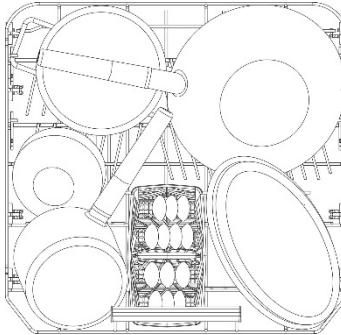
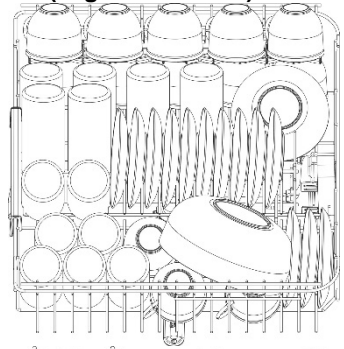
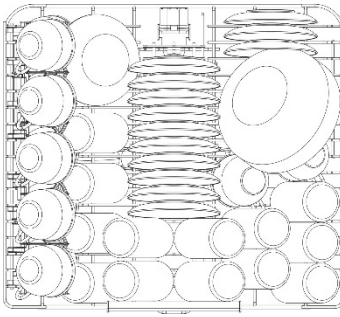



Según los modelos, el cesto puede ser equipado con todos o algunos de los siguientes accesorios:

- Soportes para tazas u objetos largos (cucharones, cucharas...), a la izquierda; pueden ser dispuestos y dejados en posición vertical mientras no se los utilice.
- Soporte para copas de pie largo (glass holder), a la izquierda; para utilizarlo basta elevarlo y bloquearlo en los respectivos ganchos.
- Rejillas para cubiertos, a la derecha; destinadas a recibir cuchillos y cucharillas; para posicionar estas últimas se debe extraer el soporte corredero. Las rejillas pueden ser dispuestas y dejadas en posición vertical mientras no se les utilice.
- Soportes centrales, fijos o móviles. Los soportes móviles pueden ser dispuestos y bloqueados en vertical -apoyándolos sobre el fondo del cesto mientras no se los utilice- o dispuestos en posición intermedia, según los requerimientos.

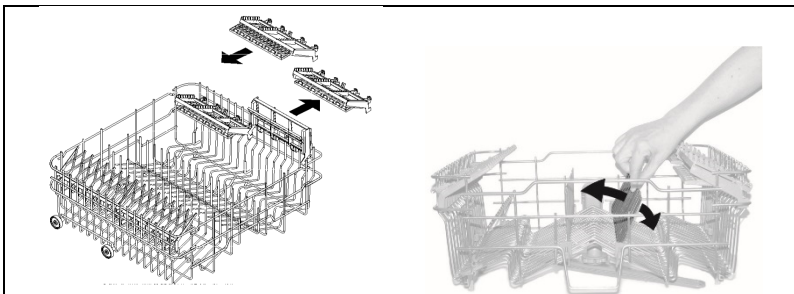
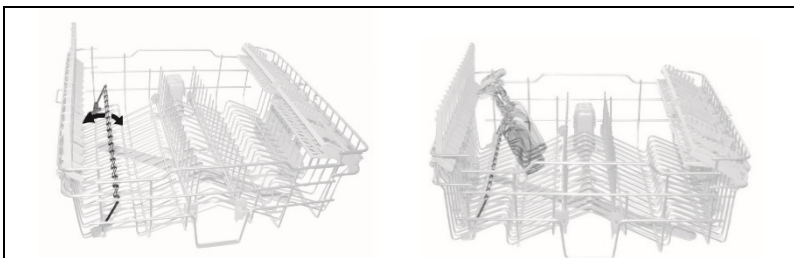



REGULACIÓN DEL CESTO SUPERIOR

La altura del cesto superior puede ser regulada para permitir la colocación en el cesto inferior de platos o vajilla de grandes dimensiones. La regulación puede ser de tipo **A** o **B**, según el modelo de lavavajillas adquirido.

Versión A: con **extracción** regulable en **dos posiciones**.

- Extraer ambas guías del cesto;
- Quitar los elementos de fijación desenganchándolos de la manera ilustrada en la figura;
- Extraer el cesto;
- Introducir en la guía el par de ruedas superior o inferior, según la regulación deseada;
- Reinstalar los elementos de fijación en sus posiciones originales;

Los lados izquierdo y derecho del cesto **deben quedar posicionados siempre a la misma altura**.

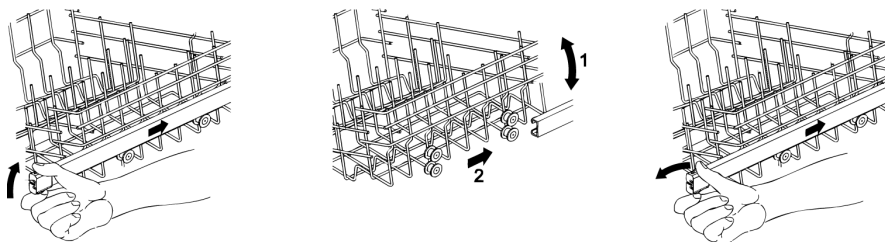

Versión B: regulable sobre **tres posiciones** en ambos lados.

Los lados del cesto **deben ser posicionados siempre a la misma altura**.

- Elevar el cesto tirando por el borde superior **(1)**, hasta el primer o segundo disparo, según la altura deseada.
- Bajar el cesto después de haberlo desbloqueado, tirando para ello la palanca de desbloqueo **(2)**.

La regulación también puede efectuarse con el cesto cargado; en este caso, al bajarlo conviene retenerlo con una mano para evitar que la vajilla sufra golpes.

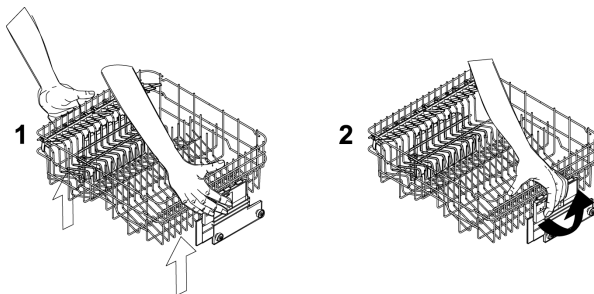



3. Limpieza y mantenimiento



Antes de efectuar el mantenimiento del aparato se deberá desconectar el enchufe o bien desconectar la tensión mediante el dispositivo de interrupción omnipolar.

3.1 Advertencias y consejos generales

Evite el uso de detergentes abrasivos o ácidos.

Las superficies exteriores y la puerta del lavavajillas se deberán limpiar periódicamente con un paño suave húmedo o con un detergente común para superficies pintadas. Las juntas de sellado de la puerta se deberán limpiar con una esponja húmeda. Periódicamente (una o dos veces por año) limpie la cuba y las juntas eliminando eventuales residuos de suciedad con un paño suave y un poco de agua.

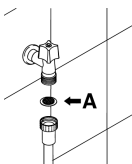

LIMPIEZA DEL FILTRO DE ENTRADA DEL AGUA

El filtro de entrada del agua **A** situado al final de la llave se deberá limpiar periódicamente. Una vez cerrada la llave de suministro del agua, desenrosque la punta de la tubería de alimentación del agua, retire el filtro **A** y límpielo delicadamente bajo un chorro de agua corriente. Vuelva a introducir el filtro **A** en su lugar y a colocar con cuidado el tubo de alimentación del agua.

LIMPIEZA DE LAS TOBERAS DE ROCIADO

Las toberas de rociado se pueden retirar sin ninguna dificultad para proceder a su limpieza periódica y prevenir eventuales atascos. Lávelas bajo un chorro de agua y vuelva a colocarlas con cuidado en su lugar, **controlando que el movimiento circular de las mismas no sufra ninguna obstrucción.**

- Para retirar la tobera de rociado **superior**, destornille el casquillo de retención **R**.
- Para retirar la tobera de rociado **inferior**, se deberá simplemente levantar hacia arriba tirando desde la parte central.
- Para retirar la tobera de rociado **orbital**, se deberá tomar el brazo mas largo de la misma y rirlarlo hacia arriba. Lave los brazos bajo un chorro de agua corriente y vuelva a colocarlos en su lugar. **Una vez montados los brazos, controle que las toberas de rociado giren sin dificultad.** De no ser así, compruebe que estén colocadas correctamente.

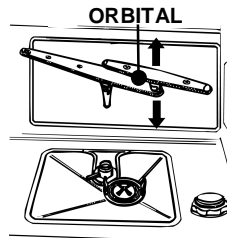
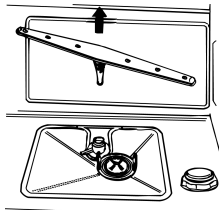
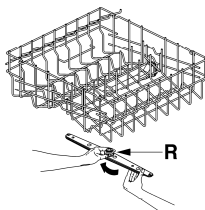



LIMPIEZA DEL GRUPO FILTRANTE

- Controle periódicamente el filtro central **C** y, si fuese necesario, límpielo. Para sacarlo de su lugar, tome entre los dedos las lengüetas, gire hacia la izquierda y levante tirando hacia arriba;
- empuje desde abajo el filtro central **D** para separarlo del micro filtro;
- separe las dos partes que componen el filtro de plástico empujando el cuerpo del filtro hacia la zona indicada por las flechas;
- retire el filtro central levantándolo.

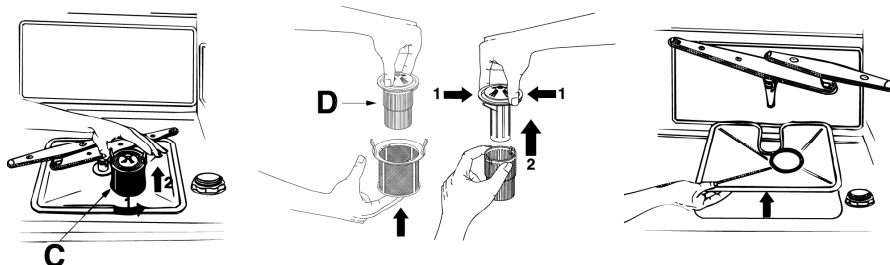

ADVERTENCIAS Y CONSEJOS PARA EL CORRECTO MANTENIMIENTO DE LOS FILTROS:

- Los filtros se deberán limpiar con un cepillo duro **bajo el agua corriente**.
- **Al retirar el filtro** se deberá controlar que en el mismo no hayan quedado residuos de alimentos. Posibles residuos, cayendo en el desagüe, podrían bloquear algunos componentes hidráulicos u obstruir los inyectores de las toberas de rociado.
- Es indispensable que la **limpieza de los filtros se lleve a cabo atentamente**, según las indicaciones recién indicadas: el lavavajillas no puede funcionar con los filtros tapados.
- **Vuelva a colocar los filtros en su lugar con mucho cuidado** a fin de evitar que se verifiquen daños en la bomba de lavado.

SI EL LAVAVAJILLAS TUVIESE QUE PERMANECER INUTILIZADO POR MUCHO TIEMPO:

- Lleve a cabo el programa de remojo **por dos veces**, una tras otra.
- **Desconecte la clavija** de la toma de corriente.
- Deje la **puerta** levemente **abierta** para evitar que se forme feo olor en la cuba de lavado.
- **Llene el dosificador con el abrillantador** para el aclarado.
- **Cierre la llave del agua.**



ANTES DE VOLVER A UTILIZAR EL LAVAVAJILLAS DESPUÉS DE MUCHO TIEMPO DE INUTILIZACIÓN:

- Controle que en la tubería **no se hayan depositado sedimentos de lodo o herrumbre**. En este caso, deje correr el agua desde la llave de alimentación por algunos minutos.
- **Vuelva a colocar la clavija en la toma de corriente.**
- **Empalme nuevamente el tubo flexible de alimentación del agua y vuelva a abrir la llave.**

ELIMINACIÓN DE PEQUEÑOS INCONVENIENTES

En algunos casos, Ud. podrá eliminar personalmente algunos pequeños inconvenientes con la ayuda de las siguientes instrucciones:

Cuando el programa no se active, controle que:

- el lavavajillas esté conectado a la red eléctrica;
- el suministro de energía eléctrica no esté cortado;
- la llave del agua esté abierta;
- la puerta del lavavajillas esté cerrada correctamente.

Cuando el lavavajillas esté lleno de agua estanca, controle que:

- el tubo de descarga no esté doblado;
- el sifón de descarga no esté obstruido;
- los filtros del lavavajillas no estén obstruidos.

Si la vajilla no queda limpia, controlar que:

- haya colocado el detergente y en la cantidad adecuada;
- la vajilla esté colocada correctamente;
- el programa seleccionado sea apto para el tipo y el grado de suciedad de la vajilla;
- todos los filtros estén limpios y colocados correctamente en su lugar;
- algún objeto no bloquee la rotación de las toberas de rociado.

**Cuando la vajilla no se seque o quede opaca, controle que:**

- *haya abrillantador en el compartimento correspondiente;*
- *la regulación del suministro de abrillantador sea correcta;*
- *el detergente utilizado sea de buena calidad y no haya perdido sus características (debido a que el envase ha quedado abierto y no se ha conservado correctamente).*
- *Vajillas de material sintético no secas. El material sintético tiene una capacidad de acumulación de calor inferior y por eso el secado es más difícil.*

Cuando la vajilla presente manchas estriadas o manchas en general... controle que:

- *la regulación de la dosis de abrillantador no sea excesiva.*

Cuando la cuba de lavado presente manchas de herrumbre:

- *recuerde que la cuba es de acero, por tanto eventuales manchas de herrumbre se deben atribuir a elementos exteriores (pedacitos de herrumbre de las tuberías del agua, de cacerolas, cubiertos, etc.). Para eliminar estas manchas existen algunos productos específicos;*
- *controle que la cantidad de detergente sea adecuada, ya que algunas categorías de detergentes suelen ser más corrosivos que otros;*
- *controle que el tapón del depósito de sal esté bien cerrado y que la regulación del descalcificador se haya efectuado correctamente.*









En caso de que, a pesar de las instrucciones antedichas, no hubiese logrado eliminar las anomalías de funcionamiento de la máquina, recurra al centro de asistencia técnica autorizado más cercano.

ATENCIÓN: *los trabajos realizados sobre el aparato por personas no autorizadas no están cubiertos por la garantía y están a cargo del usuario.*

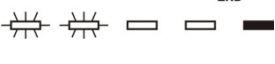

4. Remedios para eventuales anomalías de funcionamiento

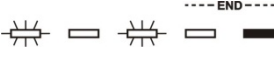
El lavavajillas puede señalar una serie de anomalías de funcionamiento mediante el encendido simultáneo de varios pilotos con los siguientes significados:

ANOMALÍA		DESCRIPCIÓN
E1		Avería aguastop Ha intervenido el sistema antidesbordamiento (sólo para los modelos que disponen del mismo). Interviene en caso de pérdidas de agua. Es necesario contactarse con el Servicio técnico de asistencia clientes.
		Nivel de seguridad Ha intervenido el sistema que limita el nivel del agua en el lavavajillas. Interrumpir el programa en curso y apagar el lavavajillas. Encender y programar nuevamente el lavavajillas y activar el ciclo de lavado. Si el problema subsiste sírvase contactar con el Servicio técnico de asistencia clientes.
E2		Anomalía en calentamiento agua No se obtiene el calentamiento del agua o se efectúa de modo anómalo. Activar nuevamente el programa de lavado; si el problema subsiste sírvase contactar con el Servicio técnico de asistencia clientes.
		Anomalía en detección temperatura agua Interrumpir el programa en curso y apagar el lavavajillas. Encender y programar nuevamente el lavavajillas y activar el ciclo de lavado. Si el problema subsiste sírvase contactar con el Servicio técnico de asistencia clientes.
E3		Anomalía en carga del agua No se obtiene la carga del agua o se verifica de modo anómalo. Controlar que las conexiones hídricas hayan sido efectuadas correctamente, que esté abierto el grifo de entrada del agua y que el filtro no esté obstruido. Si el problema subsiste sírvase contactar con el Servicio técnico de asistencia clientes.
		Anomalía en descarga del agua No se obtiene la descarga del agua o se verifica de modo anómalo. Controlar que el tubo de descarga no esté doblado o aplastado y que el sifón o los filtros no estén obstruidos. Si el problema subsiste sírvase contactar con el Servicio técnico de asistencia clientes.
E4		
E5		
E6		



ANOMALÍA		DESCRIPCIÓN
E7		<p>Anomalia en la turbina (sólo para los modelos en que está presente) La cantidad de agua cargada no es medida de modo preciso. Interrumpir el programa en curso y apagar el lavavajillas. Encender y programar nuevamente el lavavajillas y activar el ciclo de lavado. Si el problema subsiste sírvase contactar con el Servicio técnico de asistencia clientes.</p>
E8		<p>Anomalia en el sistema de lavado alternado Interrumpir el programa en curso y apagar el lavavajillas. Encender y programar nuevamente el lavavajillas y activar el ciclo de lavado. Si el problema subsiste sírvase contactar con el Servicio técnico de asistencia clientes.</p>
E9		<p>Anomalia en el sistema de carga del agua Es necesario contactarse con el Servicio técnico de asistencia clientes.</p>
E11		<p>Motobomba de lavado no funciona</p>

Piloto apagado
 Piloto encendido
 Piloto intermitente

Ante una situación de alarma, la máquina interrumpe el programa en curso señalando la anomalía.

- Las alarmas **E1**, **E2**, **E3**, **E4**, **E8** y **E9** provocan la conclusión inmediata del programa en curso de ejecución.
- Las alarmas **E5**, **E6** interrumpen el programa en ejecución y, una vez resuelta la causa, reanudan la ejecución del programa.
- La alarma **E7** se visualiza al final del ciclo, que de todos modos es llevado a cabo dado que no se perjudica el funcionamiento del lavavajillas.
- **E11**: Es necesario contactarse con el Servicio técnico de asistencia clientes.

Para desactivar una alarma proceda de la siguiente manera:

- abra la puerta y vuelva a cerrarla, o bien apague el lavavajillas y vuelva a encenderlo. Luego podrá programar el lavavajillas nuevamente.



En caso de que la anomalía persista será necesario dirigirse al Centro de Asistencia Técnica autorizado.