

1	Allmänna säkerhetsföreskrifter	2
2	Installation	9
3	Beskrivning av produkten	15
4	Bruksanvisningar	20
5	Rengöring och underhåll	21
6	Problemlösning	22

Tack för att du valt denna produkt.

Vi råder dig att läsa bruksanvisningen noga för att förstå hur du ska använda diskmaskinen på ett säkert och korrekt sätt.

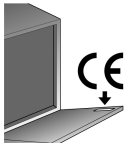

I denna bruksanvisning anges endast grundläggande begrepp som är nödvändiga för användning av apparaten. För att få tillgång till hela bruksanvisningen, gå till webbadressen **www.smeg.com/download-manuals** och skriv in den produktkod som finns på plåten som du hittar till höger på diskmaskinsluckans insida.

Genom att skanna QR-koden med hjälp av ett till syftet avsett avläsningsprogram får du snabbt tillgång till bruksanvisningen.



ÖVERSÄTTNING AV BRUKSANVISNING I ORIGINAL

1 Allmänna säkerhetsföreskrifter

- Denna manual utgör en del av apparaten. Den ska bevaras i gott skick tillsammans med apparaten. (även i fall av försäljning) för framtida referens. Läs noggrant igenom samtliga anvisningar i denna manual innan apparaten tas i bruk.
- Apparaten är avsedd för användning i hemmet och på liknande platser, som t.ex. personalkök i butiker, på kontor och andra arbetsplatser samt i gemensamma kök, av kunder på hotell, vandrarhem, bed and breakfast och andra bostadsliknande miljöer. Observera att apparaten endast får användas på fasta, stillastående platser. Apparaten är avsedd för nedanstående funktion: **diskning och torkning av disk**; all annan användning ska betraktas som felaktig. **Tillverkaren fransäger sig allt ansvar för all annan användning än den angivna.**
- Använd inte utrustningar som skadats under transporten! Kontakta återförsäljaren vid tvekan.
- Apparaten ska installeras och kopplas in i enlighet med tillverkarens anvisningar. **Installation ska utföras av kvalificerad personal och i enlighet med gällande bestämmelser.**

- Lämna inte rester från förpackningsmaterialet oövervakat i hemmet. Se till att barn inte kommer i kontakt med förpackningsmaterialet. Sortera de olika förpackningsmaterialen och lämna dem till närmaste återvinningscentral.
- Märkplåten som innehåller tekniska data, serienummer och märkningar är synligt placerad på luckans innerkant. **Den får aldrig tas bort.**
- Apparaten måste jordas i enlighet med gällande säkerhetsbestämmelser för elektriska system. **Tillverkaren avsäger sig allt ansvar för eventuella skador på personer eller föremål som beror på att utrustningen inte jordats eller på grund av att jordanslutningen utförts felaktigt.**
- Apparaten måste vara bortkopplad från elnätet under installationen.
- Installera inte apparaten på platser där temperaturen når fryspunkten.
- Installera inte apparaten i närheten av anordningar med hög värmestrålning (t.ex. gasbrännare, eldstäder, osv.).
- Om apparaten installeras i ett utrymme ovanför eller under annan apparatur (t.ex. gasbrännare, ugnar, osv.) ber vi att noggrant läsa igenom de instruktioner som medföljer apparaturen i fråga, eller kontakta apparaturens tillverkare för att säkerställa att denna apparat kan installeras ovanför eller under den.

- Det är absolut förbjudet att bygga in apparaten under en spishäll. Det är absolut förbjudet att installera en spishäll ovanför en fristående apparat.
- För att garantera stabiliteten ska apparaten endast installeras under en köksbänk som är i ett stycke, och ordentligt förankrad till angränsande skåp. Om apparaten installeras i ett högskåp, säkerställ att både apparaten och skåpet är ordentligt förankrade.
- Om apparaten inte är inbyggd och därför åtkomlig från ena sidan, täck av säkerhetsskäl över området med gångjärnen (skaderisk). Tillbehör för sådan övertäckning finns tillgängliga hos specialiserade återförsäljare eller vår after sales-service.
- Kontrollera att nätspänning och nätfrekvens stämmer överens med värdena på apparatens märkplåt.
- Kontakten i strömsladdens ände och motsvarande eluttag ska vara av samma typ och överensstämmande med gällande bestämmelser om elektrisk apparatur. Undvik att använda adaptrar eller shuntar eftersom de kan ge upphov till överhettning eller brännskada.
- Apparatus kontakt måste vara tillgänglig efter installation. Koppla aldrig ur kontakten genom att dra i sladden.
- Om apparaten inte är försedd med kontakt utan endast strömsladd, installera en flerpolic brytare med överspänningsskydd av klass III på en lättillgänglig plats på apparatus matningsledning.

- Apparaten **ska** kopplas till vattenledningen med nya slangar.
- Efter installationen ska en kort provkörning av apparaten utföras. Med diskmaskinen tom ska ett valfritt program köras med disktemperatur på mellan 45 och 70°C, och ett maskindiskmedel. (Det räcker inte att köra blötlägningsprogrammet). Om apparaten inte fungerar koppla bort den från elnätet och kontakta närmaste tekniska servicecenter.
Försök inte att reparera utrustningen.
- Diskmaskinen får endast användas av vuxna. Barn över 8 år och personer med nedsatt fysisk och/eller mental förmåga eller som saknar erfarenhet eller kunskap får använda apparaten endast under förutsättning att de övervakas av en vuxen person som ansvarar för deras säkerhet.
- Förhindra att barn leker med apparaten.
- Håll barn på behörigt avstånd från diskmaskinen när luckan är öppen. Kontrollera alltid att diskmedelsfacket är tomt när diskprogrammet är klart.
- Rengöring och regelbundet underhåll av apparaten får utföras av barn endast under förutsättning att de övervakas av en vuxen person som ansvarar för deras säkerhet.
- Vissa maskindiskmedel är starkt alkaliska. Undvik all kontakt med hud och ögon. De är extremt farliga att förtära. De innehåller ämnen som kan förorsaka permanenta skador i mun och hals, och som kan ge

upphov till kvävning. Respektera alla säkerhetsanvisningar på dessa produkters förpackningar.

- Drick inte det vatten som kan finnas kvar i disken eller inuti diskmaskinen när diskprogrammet avslutats.
- Tillsätt inte lösningsmedel som alkohol eller terpentiner som kan ge upphov till explosion. Lasta inte disk som är nedsmutsad med aska, vax eller färg.
- Lämna inte diskmaskinens lucka öppen eftersom det föreligger risk att snubbla över den. Att luta sig mot eller sitta på en öppen diskmaskinslucka kan leda till att apparaten tippas och/eller skadas.
- Efter varje användning ska diskmaskinen stängas av för att förhindra dispersion av elektrisk energi.
- Knivar och andra vassa köksredskap ska placeras i korgen med den vassa delen nedåt eller placeras liggande i den övre korgen. Var försiktig så att du inte skadar dig och se till att de inte sticker ut ur korgen.
- Diskmaskinen uppfyller alla krav som fastställts i gällande säkerhetsbestämmelser om elektrisk utrustning. Alla eventuella tekniska kontroller ska uteslutande utföras av specialiserad och behörig personal: **reparationer som utförs av obehörig personal medför att garantin förfaller och kan dessutom utgöra en potentiell fara för användaren.**

- I fall av felfunktion ska diskmaskinen kopplas bort från elnätet och vattenkranen stängas. Om strömsladden skadas ska tillverkaren eller en behörig serviceverkstad byta ut den mot en ny.
- En del komponenter är strömförande även när **av/på**-knappen är ställd till av. Stäng av huvudströmbrytaren eller ta ut kontakten innan underhållsarbete på apparaten påbörjas.
- Maskinen får inte rengöras med vattenstråle, högtryckstvätt eller ångtvätt.
- **Modeller med Acquastop**
Detta är en anordning som förhindrar översvämning ifall av läckage. När Acquastop-anordningen har löst ut kontakta en kvalificerad tekniker för att identifiera och reparera skadan.
På dessa modeller är slangen för vattentillförsel försedd med en magnetventil. **Skär inte i slangen och se till att magnetventilen inte faller ner i vattnet.** Om slangen för vattentillförsel skulle skadas måste apparaten kopplas bort från både vatten- och elnät.
Observera: Anordningen fungerar endast om diskmaskinen är kopplad till elnätet.

1.1 Försäkran om överensstämmelse

Apparaten uppfyller de grundläggande kraven i nedanstående europeiska direktiv:

- 2009/125/EG
- 2011/65/EU
- 2014/35/EU
- IEC/SS-EN 62471, riskgrupp 1, för modeller med invändig belysning.
- IEC/SS-EN 61770

1.2 Bortskaffning



Apparaten ska hanteras separat från annat avfall (direktiv 2012/19/UE).

Denna apparat innehåller inte ämnen i sådana mängder att de kan anses farliga för hälsa eller miljö, i överensstämmelse med gällande europeiska föreskrifter:

För bortskaffning:

- Kapa den elektriska strömkabeln;
- gör låset oanvändbart.

Tillverkaren avsäger sig allt ansvar för skador på personer eller föremål som uppstått på grund av att ovanstående föreskrifter inte följts eller på grund av att någon mixtrat med en enda del av apparaten eller använt reservdelar av annat fabrikat.



2. Installation

2.1 Tekniska specifikationer

Tryck vattentillförsel	min. 0,05 - max. 0,9 Mpa (min. 0.5 – max. 9 bar)
Temperatur vattentillförsel	max. 60°C
Kapacitet	12-13 standardkuvert
Skyddsgrad mot fukt	IPX0
Skydd mot elstöt	Klass I
Elektriska specifikationer	Se märkplåt

Apparatens storlek (mm)

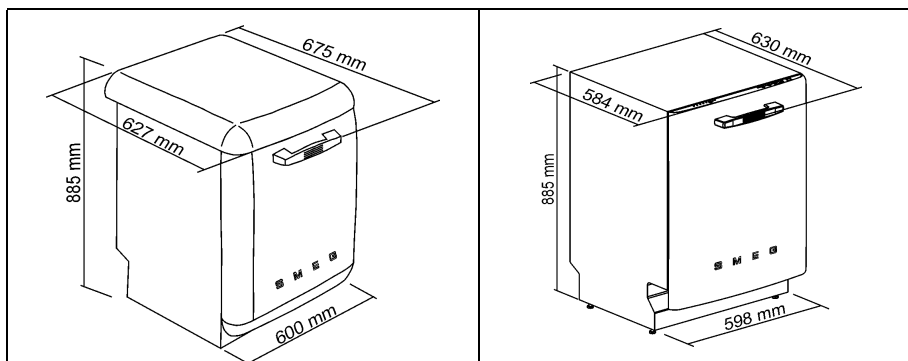



2.2 Allmän information

- Denna apparat kan placeras intill möbler eller väggar.
- Om diskmaskinen installeras nära en värmekälla måste en isoleringspanel installeras för att förhindra överhettning och felfunktion.
- För att underlätta installationsarbetet kan matnings- och tömningsledningar riktas i alla riktningar.
- Ett hål med en diameter på minst 8 cm fordras för att möjliggöra fri passage för slangar och strömsladd.
- Efter installationen ska en snabb kontroll göras av apparaten: öppna vattenkranen och kontrollera att det inte förekommer något läckage från anslutningen till kranen, från anslutningen till diskmaskinen eller från slangen.
- För att erhålla en installation med stöd mot diskmaskinens baksida måste slangarna passeras nedtill, där det finns ett till syftet avsett utrymme.



Nivellera apparaten till golvet genom att skruva på de justerbara fötterna med den till syftet avsedda insexnyckeln. Denna operation är nödvändig för att försäkra en korrekt funktion av diskmaskinen.



Vissa modeller är försedda med endast en justerfot på baksidan, som kan justeras genom att vrida skruven på framsidans lägre del av utrustningen.



Det är **absolut förbjudet** att bygga in diskmaskinen under en spishäll.

Det är **dessutom förbjudet** att installera diskmaskinen i direkt kontakt med **andra apparater än traditionella hushållsapparater** för inbyggnad (t.ex. öppna spisar, värmekaminer osv.).

Om diskmaskinen installeras i ett utrymme intill en annan hushållsapparat ska anvisningarna från hushållsapparaternas tillverkare (min. avstånd, installationssätt osv.) iakttas till punkt och pricka.



Endast fristående modeller

- Det är **absolut förbjudet** att montera en spishäll ovanför en fristående diskmaskin.
- Om apparaten förblir åtkomlig från ena sidan täck av säkerhetsskäl över sidan med gångjärnet (risk för skada). Sådana beläggningar finns tillgängliga som tillbehör hos vår Tekniska kundservice.
- Ovandelen på fristående diskmaskiner kan avlägsnas för att möjliggöra installation under en arbetsbänk. Du måste i sådant fall införskaffa det **till syftet avsedda kitet** som kan köpas från en återförsäljare eller vår Tekniska kundservice. Arbetsmomentet ska utföras av behörig personal.



2.3 Anslutning till vattentillförseln

ANSLUTNING TILL VATTENTILLFÖRSELN

Anslut vattentilloppsslangen till en kallvattenkran med en flänsad $\frac{3}{4}$ " gas mynning, för in filtret **A** som följer med utrustningen. **Se till att skruva fast slangen ordentligt med händerna och avsluta genom att dra åt cirka ett $\frac{1}{4}$ varv med en tång.**

På diskmaskiner som är försedda med ACQUASTOP anordning är filtren redan fastsatta inuti den gängade ringen.

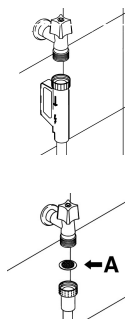

Diskmaskinen kan även anslutas till ett varmvattenuttag som **inte överskrider 60°C**. Om du ansluter utrustningen till varmvatten kommer disktiden att förkortas med ungefär 20 minuter. Utför anslutningen till varmvattenuttaget på samma sätt som beskrivits för anslutningen till kallvattenuttaget.

Ytterligare anmärkning angående vattenanslutningen för den tyska marknaden:

Innan produkten ansluts till bostadens vattennät ska du säkerställa att vattennätet är utrustat med en säkerhetsanordning som skyddar dricksvattnet mot förorening på grund av återflöde (enligt DIN EN 1717). Ventilerna och/eller kranarna är redan utrustade med dessa säkerhetsanordningar om bostadens vattensystem har konstruerats korrekt.



ANSLUTNING TILL AVLOPPET

För in diskmaskinen avloppsslang i ett avloppsrör med minst **4 cm**; diameter, eller, som alternativ, placera det inuti kökets diskho med hjälp av det bifogade plaststödet och se till att inte klämma ihop eller böja slangen för mycket. Det är viktigt att se till att inte slangen kan lossna och falla ned. Av denna anledning är plaststödet försett med ett hål så att dett kan bindas fast till vattenkranen. Den fria änden ska placeras på en höjd mellan **30 och 100 cm**, och ska aldrig nedsänkas i vatten.

Om en horisontell förlängningsavloppsslang används (för en maxlängd av 3 m) kan avloppsslangen placeras på en maxhöjd av **85 cm** från marken.

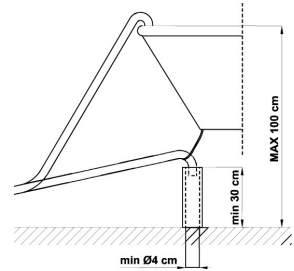



2.4 Elektrisk anslutning



Kontrollera att nätspänningen och -frekvensen överensstämmer med de värden som anges på apparatens märkplåt. Märkplåten sitter på kanten på insidan av luckan.

- Nätkabelns stickkontakt och respektive vägguttag ska vara av samma typ och överensstämma med gällande föreskrifter beträffande elsystem.
- Stickkontakten måste vara åtkomlig efter installationen.
- **Koppla aldrig ur kontakten genom att dra i sladden.**
- Efter byte tav nätkabeln ska du kontrollera att **kabelklämman** sätts fast korrekt.
- **Undvik att använda adaptrar eller shuntar** eftersom de kan ge upphov till överhettning eller brännskada.



Byte av nätkabeln ska utföras av tillverkaren eller en auktoriserad serviceverkstad.



3. Beskrivning av produkten

3.1 Kontrollpanel

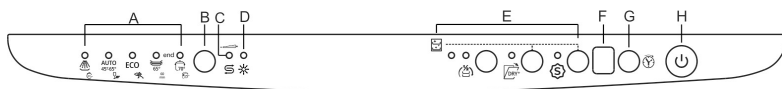

Kontrollpanelen i figuren är ett exempel. Utseendet på lampor och knappar kan variera beroende på modell.

A	LAMPOR FÖR PROGRAM
B	KNAPP FÖR VAL AV PROGRAM
C	LAMPA FÖR SALT SAKNAS
D	LAMPA FÖR GLANSMEDEL SAKNAS
E	ALTERNATIV (i enlighet med införskaffad modell)
F	DISPLAY (i förekommande fall)
G	KNAPP FÖR FÖRDRÖJNING AV TIMER (i förekommande fall)
H	ON/OFF-KNAPP







STÄLLA IN DISKPROGRAM OCH STARTA DISKMASKINEN

Välj lämpligt diskprogram i programtabellen och gör följande:

- Tryck på **ON/OFF**-knappen (**H**) och vänta tills lampan för **VALT PROGRAM (A)** tänds.
- Tryck kontinuerligt på **PROGRAM**-knappen (**B**) tills lampan för önskat program tänds.
- Välj önskad funktion (valfritt).
- När du har stängt luckan startar diskprogrammet efter ca. **2 sekunder**. Under diskningen blinkar **lampan** för det pågående diskprogrammet.



TABELL ÖVER PROGRAM

Program		Fördisk	Diskning	Sköljning °C		Torkning	(1) Tid (min)	Vattenförbrukning (liter/cykel)	(1) Energiförbrukning (kWh/cykel)
P1	BLÖTLÄGG NING 	kall	-	-	-	-	15	3,8	0,02
P2 (**)	AUTO AUTO 45°-65°	Om du väljer detta program känner diskmaskinen av aktuell typ av smuts och anpassar automatiskt diskparametrarna därefter. Programmet avslutas med en torkningsfas.							
P3 (* (**)	ECO ECO	-	48°C	kall	41(2)/ 70	●	265(2)/ 170	9	0,634
P4 (**)	MIX 65° 65° 	kall	65°C	kall	55(2)/ 70	●	150(2)/ 110	12,5	1,35
P5	INTENSIVE 70° 	varm	70°C	2 kall	70	●	155	15,5	1,60
P6	EXPRESS 27'  P1+S	-	38°C	-	50	-	27	6,7	0,70
P7 (**)	KRISTALL 45°  P1+S	-	45°C	2 kall	55(2)/ 70	●	125(2)/ 75	12,5	1,15
P8 (**)	TYST  P3+S	-	55°C	kall	55(2)/ 65	●	270(2)/ 245	9,5	1,25
P9	FULL EXPRESS 60' 60 min P4+S	-	65°C	kall	70	●	60	9,5	1,40
P10	HYGIENE 99,9%  P5+S	varm	70°C	2 kall	75	●	130	15,5	1,20



Öppning automatisk lucka – Dry Assist

Den automatiska öppningen av luckan **finns** i programmen som indikeras med ****** i första kolumnen.

(*) Standardprogram enligt standard **EN60436**. Alternativet DRY ASSIST (om det finns ska knappen  vara aktiv).

(1) Förbrukning och programtid har uppmätts i enlighet med föreskrifterna i standard SS-EN 60436. Värdena kan variera på grund av olika faktorer som t.ex. vattnets ingångstemperatur och mängden disk.

(2) Alternativet DRY ASSIST  valt (standard)/ej valt



Automatisk öppning lucka-Dry Assist

Aktiveras automatiskt när ett program där detta förutses väljs (kontrolllampan tänds).

Kan inaktiveras genom tryck på knappen (kontrolllampan släcks).

Programmet avslutas med en torkfas som består av en tid med stängd lucka plus en tid med halvstängd lucka (ren väntan, får att bidra till ytterligare torkning). Varaktigheten beror på programmet och modellen.

Alla ingrepp (öppning/stängning av lucka, släckning etc.) under denna fas medför programmets slutförande på förhand.

Det är möjligt att avbryta programmet under torkfasen och tömma tvättmaskinen före den faktiska sluttiden (end) som signaleras med visuellt och/eller akustiskt system (beroende på modellen), men torkningen kanske inte blir optimal.

Det förutsedda genomförandet av programmet avslutas först när slutet signaleras med det visuella och/eller akustiska systemet signalerar det (beroende på modellen).



Utrymmet som krävs för att öppna luckan måste vara helt fritt. Öppning och stängning av luckan får inte forceras innan diskprogrammet verkligen har avslutats.

Information för provningsinstitut

Provningsinstitut samlar in uppgifter för jämförelsetester (t.ex. i enlighet med SS-EN 60436). Fråga efter uppgifter på nedanstående e-postadress:

dishwasher@test-domestic-appliances.com

I förfrågan uppges modell (MOD) och serienummer (S/N) som sitter på plåten på luckans sida.

**Beskrivning av programmen:****BLÖTLÄGGNING**

Sköljning av matporslin som väntar på att diskas.

AUTO

Normalt smutsat blandat matporslin och grytor, även med intorkade rester.

ECO

Diskprogram med lägst vatten- och energiförbrukning, rekommenderas för diskning av normalt smutsat matporslin, även med intorkade rester.

MIX 65°

Normalt smutsat blandat matporslin och grytor, även med intorkade rester.

INTENSIV 70°

Mycket smutsiga tallrikar, grytor och stekpannor, även med intorkade rester.

EXPRESS 27'

Snabbt program för lätt smutsat matporslin som diskas direkt efter användning.

KRISTALL 45°

Diskprogram för vinglas och lätt smutsat porslin. Perfekt när man är ute efter skimrande kristaller

TYST

Normalt smutsat porslin, även med intorkade rester. Rekommenderas för diskning nattetid.

FULL EXPRESS 60'

Snabbt program för normalt smutsat blandat matporslin och grytor, även med intorkade rester. Disken rengörs och torkas på 60 minuter.





HYGIENE 99,9%

Intensiv diskning av tallrikar, grytor, stekpannor, skärbrädor, nappflaskor. Perfekt för porslin som används av barn och allergiker.

OBSERVERA: Programmet som heter Hygiene 99,9% har testats av ett externt laboratorium (VDE) utan att något alternativ har valts.

För att garantera programmets effektivitet, får cykeln inte avbrytas.



TABELL MED ALTERNATIV		
Alternativ		Beskrivning
1	SPECIAL	 Genererar tillvalsprogrammen. Programmen "SPECIAL" markeras av den blå kontrollampan.
2	DRY ASSIST	 Ger en optimal torkning även vid låga sköljningstemperaturer, vilket möjliggör en betydande energibesparing. Aktiveras automatiskt om det är kompatibelt med det valda programmet. Om du inte vill använda Dry assist tryck på knappen för att inaktivera.
3	HALV MASKIN FLEXI ZONE	 Detta alternativ är lämpligt när det bara är lite disk som ska diskas och möjliggör energibesparing och kortare programtider.
4	DELAY	 Ger möjlighet att fördröja programstarten med 1 eller 3 timmar och upp till 9, 12 eller 24 timmar beroende på modell.
5	SJÄLVRENGÖRING	 Program för rengöring av maskinen. Programmet ska köras igång med maskinen tom, utan någon disk.



4. Bruksanvisningar

När diskmaskinen har installerats, ta bort komponenterna som låser korgarna.

4.1 Tillsätta salt

Saltet förhindrar kalkbildning.

- Lossa locket på behållaren.
- Vid det första användningstillfället ska en liter vatten hällas i behållaren.
- Använd den medföljande tratten för att fylla på salt (cirka 1 kg).
- Dra åt locket igen och avlägsna alla eventuella rester av salt.

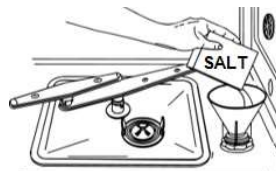

För inställning av vattnets hårdhet hänvisas till den kompletta bruksanvisningen som finns på webbplatsen.



- Använd uteslutande salt avsett för diskmaskiner för hemmabruk.
- När salt fyllts på,aktivera ett diskprogram för att avlägsna överflödigt salt.

4.2 Fylla på glansmedel

Glansmedlet skyndar på torkningen.

För att tillsätta glansmedel:

- Öppna behållaren genom att trycka och lyfta upp fliken på locket.
- Fyll på glansmedel tills behållaren är full.
- Stäng locket. Ett klickljud som bekräftar stängningen hörs.
- Använd en trasa för att ta bort utspillt glansmedel.

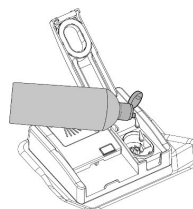

För reglering av mängden glansmedel hänvisas till den kompletta bruksanvisningen som finns på webbplatsen.

4.3 Ladda diskmedel

- Öppna diskmedelsfackets lock genom att trycka lätt på knappen.
- Häll i diskmedel eller lägg i diskmedelstablett.
- Stäng locket och se till att det klickar till och försluts ordentligt.

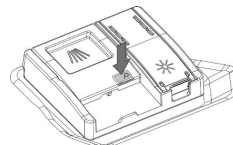



5. Rengöring och underhåll



Dra ut stickkontakten eller slå från spänningen via den flerpoliga brytaren innan något underhållsarbete inleds på apparaten.

RENGÖRING AV VATTENINTAGSFILTRET

Stäng kranen, skruva loss änden på slangen för vattentillförsel, ta bort filtret **A** och rengör under rinnande vatten. Montera tillbaka filtret **A** på plats och dra åt slangen ordentligt igen.

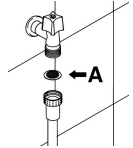

RENGÖRING AV SPOLARMARNA

Ta loss spolarmarna och rengör dem under rinnande vatten. Sätt tillbaka dem på plats och **kontrollera att deras rotation inte på något sätt är förhindrad**.

- Skruva loss låsringen **R** för att ta bort den **övre** spolarmen.
- För att ta bort den **nedre** spolarmen, lyft den uppåt genom att dra i dess mittdel.
- Haka loss den **nedre planetspolarmen** genom att greppa tag om den längsta spolarmen och lyfta den roterande spolarmen uppåt.
- Följ de medföljande anvisningarna för att ta bort **planetspolarmen**.

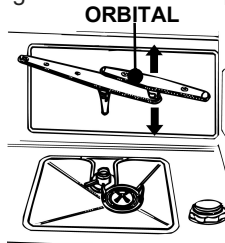
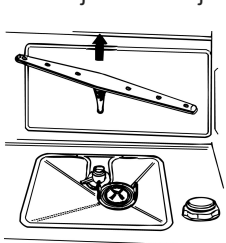
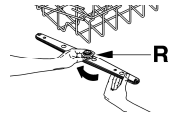

PLANETSPOLARM

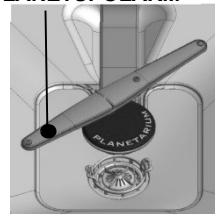

RENGÖRING AV FILTERENHETEN

- Ta bort planetspolarmen (endast på modeller där sådan förekommer);
- Fatta tag i flikarna, vrid moturs och lyft uppåt;
- Dra i mittfiltret **D** från undersidan för att ta bort det från mikrofiltret;
- Ta nu isär de två delarna som plastfiltret består av genom att trycka på filterkroppen i zonen som visas av pilarna;

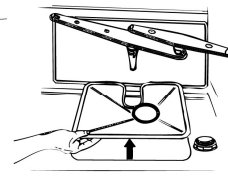
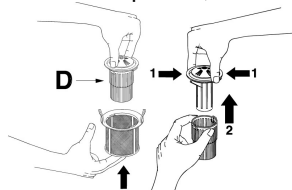



6. Problemlösning

Fel indikeras genom att flera olika kontrolllampor tänds samtidigt. Lampornas felindikationer förklaras i nedanstående tabell:

FEL	BESKRIVNING
E1	Fel för acquastop (endast på vissa modeller)
E2	Säkerhetsnivå
E3	Fel gällande vattenuppvärmning
E4	Fel gällande avkänning av vattnets temperatur
E5	Fel gällande vattentillförsel
E6	Fel gällande vattenuttömning
E7	Fel gällande turbin (endast på vissa modeller)
E8	Fel gällande alternerat disksystem
E9	Fel gällande system för vattentillförsel
E11	Felfunktion för diskpump.

 Lampa av

 Lampa på

 Lampa blinkar

Om en larmsituation uppstår kommer maskinen att avbryta det pågående programmet och signalera felet.

- Larm **E1** och **E11** kräver ingripande från teknisk kundservice.
- Larm **E7** visas efter programmet som kommer att fullföljas, eftersom diskmaskinens funktion inte äventyras.

För alla övriga larm gör på följande sätt: avbryt det pågående programmet, stäng av diskmaskinen. Starta och programmera diskmaskinen på nytt och kör igång det nya diskprogrammet.



*Kontakta behörig teknisk kundservice om felet kvarstår **och uppge felkoden.***

Kontaktuppgifter till teknisk kundservice finns på garantibeviset och webbsidan.