

1	Turvallisuuteen liittyvät yleiset varoitukset	2
2.	Asennus	9
3.	Tuotteen kuvaus	15
4.	Käyttöohjeet	20
5.	Puhdistus ja huolto	21
6.	Ongelmanratkaisu	22

Kiitos, että valitsit tämän tuotteen.

Suosittellemme tämän käyttöohjeen huolellista lukemista, jotta astianpesukoneen oikea ja turvallinen käyttö ymmärrettäisiin.

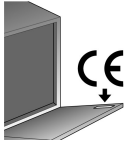

Tässä käyttöoppaassa annetaan yksinomaan laitteen käyttöön liittyvät perustiedot. Täydellistä käyttöohjetta varten, tutustu verkkosivuun

www.smeg.com/download-manuals

ja syötä astianpesukoneen luukun oikeaan sisälaitaan kiinnitettyssä kyltissä lukeva tuotekoodi.

QR-koodin kautta päästään pikaisesti käyttöohjeeseen. Käytä laitetta jossa on asianmukainen lukuohjelma.



ALKUPERÄISTEN OHJEIDEN KÄÄNNÖS

1 Turvallisuuteen liittyvät yleiset varoitukset

- Tämä käyttöohje on oleellinen osa laitetta; säilytä se aina laitteen läheisyydessä myöhempää tarvetta varten. Lue huolellisesti kaikki tässä käyttöohjeessa annetut ohjeet ennen laitteen käyttöä.
- Tämä laite on tarkoitettu kotitalouskäyttöön ja vastaaviin käyttötarkoituksiin kuten liikkeiden, toimistojen ja muiden työpaikkojen keittiötiloihin, yhteisötiloihin tai asiakaskäyttöön hotelleissa, retkeilymajoissa, aamiaismajoituksissa ja muissa loma-asunnoissa; käyttö on sallittu ainoastaan liikkumattomissa paikoissa. Laite on valmistettu seuraavaa toimintaa varten: **astioiden pesu ja kuivaus**; kaikkea muuta käyttöä on pidettävä väärinkäyttönä. **Valmistaja ei ota vastuuta, mikäli laitetta käytetään muuhun kuin yllä mainittuihin tarkoituksiin.**
- Älä käytä laitetta mikäli se on vahingoittunut kuljetuksen aikana. Jos et ole varma, tarkista asia kauppiaaltsi.
- Asennuksen ja kytkennän saa suorittaa vain ammattitaitoinen asentaja. **Asennus tulee suorittaa voimassaolevien määräysten ja ohjeiden mukaisesti.**

- Älä jätä pakkausmateriaaleja valvomatta kotitaloudessa. Lapset eivät saa leikkiä pakkausmateriaaleilla. Lajittele eri pakkausmateriaalit ja toimita ne lähimpään jätteenkeräyspisteeseen.
- Laitteen tyyppikilpi, josta ilmenevät tekniset tiedot, sarjanumero ja merkinnät, sijaitsee laitteen luukun sisäreunassa. **Tyyppikilpeä ei saa poistaa.**
- Laite on ehdottomasti liitettävä maadoitettuun pistorasiaan voimassaolevien sähköturvallisuusmääräysten mukaisesti. **Valmistaja kieltäytyy kaikesta vastuusta koskien henkilövahinkoja tai materiaalivahinkoja epäonnistuneen maadoituksen tai väärin maadoitetun pistorasian takia.**
- Katkaise virta ennen astianpesukoneen asentamista.
- Älä asenna laitetta paikassa, joka on alttiina jäätymiselle.
- Älä asenna astianpesukonetta lähelle laitetta, jotka lämmittävät voimakkaasti (esim. lämmittimet, tulisijat jne.), koska ne saattavat aiheuttaa vahinkoa.
- Jos asennat astianpesukoneen muiden laitteiden ylä- tai alapuolelle (esim. lämmittimet, uunit jne.), lue huolellisesti valmistajan ohjeet. Mikäli laitteen ohjeissa ei ole tarvittavia tietoja, ota yhteyttä valmistajaan varmistaaksesi, että voit asentaa laitteen kyseiseen paikkaan.

- On ehdottomasti kiellettyä upottaa astianpesukonetta keittotason alle. On ehdottomasti kiellettyä asentaa keittotasoa erilleen asennetun laitteen päälle.
- Asenna laite ainoastaan jatkuvan työtason alle ja ruuvaa se lujasti vieressä oleviin keittiökalusteisiin, jotta laite on vakaa. Jos laite on asennettu korkeaan komeroon, kiinnitä asianmukaisesti sekä laite että komero.
- Jos laitetta ei asenneta syvennykseen ja sen toinen puoli jää näkyviin, luukun saranapuoli tulee peittää turvallisuussyistä (loukkaantumisvaara). Peitelevyjä on saatavana lisävarusteena sopimusliikkeissä tai huoltokeskuksessa.
- Varmista, että sähköverkon jännite ja taajuus vastaavat arvoja, jotka on merkitty luukun sisäreunassa olevaan arvokilpeen.
- Sähköjohtoon kiinnitetyn pistokkeen ja pistorasian tulee olla samantyyppisiä ja voimassaolevien sähköjärjestelmiä koskevien standardien mukaisia. Vältä sovittimien tai johtimien käyttöä, sillä e saattavat aiheuttaa ylikuumentumista tai polttojälkiä.
- Pistokkeeseen tulee voida päästä käsiksi sen jälkeen, kun laite on asennettu paikalleen. Älä koskaan irrota pistoketta johdosta vetämällä.
- Jos laitteessa on ainoastaan sähköjohto, mutta ei pistoketta, asenna laitteen johtoon helposti saavutettavaan paikkaan kaikkinaapainen katkaisin, jonka ylijänniteluokka on III.

- Kun asennat koneen vesiliitännän, **käytä aina** uutta täyttöletkua. Vanhaa tai käytettyä täyttöletkua ei saa käyttää
- Kun laite on asennettu, tee sille lyhyt testi. Käynnistä tyhjä astianpesukone valitsemallasi ohjelmalla, jonka pesulämpötila on 45-70 °C käyttäen astianpesukoneelle soveltuvaa astianpesuainetta. (Liotusohjelman käynnistäminen ei riitä.) Jos astianpesukone ei toimi oikein, irrota laite verkkovirrasta ja soita valtuutettuun huoltopalveluun. **Älä yritä itse korjata laitetta.**
- Ainostaan aikuiset saavat käyttää astianpesukonetta. Yli 8-vuotiaat lapset ja fyysisesti, aistimuksellisesti ja/tai psyykkisesti toimintarajoitteiset henkilöt ja kokemattomat henkilöt saavat käyttää laitetta ainoastaan heidän turvallisuudestaan vastaavan henkilön valvonnassa.
- Älä anna lasten leikkiä laitteella.
- Älä päästä lapsia astianpesukoneen lähelle, kun luukku on auki. Varmista aina, että pesuainelokero on tyhjä pesun jälkeen.
- Lapset saavat suorittaa laitteen puhdistusta ja tavanomaista huoltoa ainoastaan heidän turvallisuudestaan vastaavan henkilön valvonnassa.
- Muutamat pesuaineet ovat erittäin emäksisiä. Estä kosketus ihon ja silmien kanssa. Pesuaineet voivat nieltynä olla vaarallisia. Ne voivat aiheuttaa tukehtumisen. Noudata kaikkia turvallisuusohjeita, jotka ovat luettavissa pesuaineiden pakkauksissa.

Älä koskaan juo astioihin tai laitteeseen pesun jälkeen jäänyttä vettä.

- Älä käytä liuottavia aineita, kuten alkoholia tai tärpättiä, jotka voivat aiheuttaa räjähdysvaaran.
- Älä käytä liuottavia aineita, kuten alkoholia tai tärpättiä, jotka voivat aiheuttaa räjähdysvaaran. Älä pese astioita jotka sisältävät tuhkaa, vahaa tai maalia.
- Älä koskaan jätä astianpesukoneen luukku auki, ettei kukaan kompastu siihen. Astianpesukoneen avoimeen luukkuun nojaaminen tai sen päälle istuminen saattaa aiheuttaa laitteen kaatumisen ja/tai aiheuttaa sille vahinkoja.
- Sammuta astianpesukone jokaisen käyttökerran jälkeen sähköhävikin välttämiseksi.
- Veitset ja muut terävät keittiövälineet tulee sijoittaa koriin terät alaspäin tai yläkoriin vaaka-asentoon, niin etteivät ne työnny ulos korista. Varo, ettet loukkaa itseäsi.
- Astianpesukone täyttää kaikki voimassaolevat vaatimukset ja määräykset koskien turvallisuutta ja sähkökomponentteja. Kaikki tekniset tarkistukset ja huoltotoimenpiteet saa suorittaa vain koulutettu ja valtuutettu huoltoliike: **valtuuttamattoman henkilöstön suorittamat huoltotyöt mitätöivät takuun ja voivat aiheuttaa käyttäjälle vaaratilanteita.**

- Vikatilanteessa irrota astianpesukone verkkovirrasta ja sulje tulovesihana. Ainostaan valmistaja tai valtuutettu huoltoliike saa vaihtaa sähköjohdon
- Jotkin osat ovat jännitteisiä, vaikka **käynnistys-/sammutuspainike** on sammutetussa asennossa. Irrota pistoke tai katkaise sähkö seinäkatkaisimella ennen laitteen huoltoa.
- Astianpesukonetta ei saa puhdistaa vesisuihkulla, korkeapainepesupesurilla tai höyrypesulaitteella.
- **Acquastop-mallit**
Acquastop-laite estää veden tulvimisen lattialle vesivuodon sattuessa. Acquastop-laitteen aktivoitumisen jälkeen, kutsu pätevä huoltomies tunnistamaan vika ja korjaamaan se.
Acquastop-laitteella varustetuissa malleissa tulovesiletkussa on magneettiventtiili. **Älä katkaise letkua äläkä päästä magneettiventtiiliä putoamaan veteen.** Mikäli tulovesiletku vaurioituu, kytke laite irti sähkövirrasta ja veden tuloliitännästä.
Varoitus: Laite toimii vain jos astianpesukone on liitetty sähköverkkoon.

1.1 Vaatimustenmukaisuusvakuutus

Laite täyttää seuraavien EU:n direktiivien perusvaatimukset:

- 2009/125/EY
- 2011/65/EU
- 2014/35/EU
- IEC/EN 62471, riskiryhmä 1, sisävalaistuksella varustetut mallit.
- IEC/EN 61770

1.2 Loppukäsittely



Laite tulee hävittää erillään muista jätteistä(direktiivit 2012/19/EY).

Tämä laite ei sisällä siinä määrin terveydelle ja ympäristölle haitallisia aineita, että sitä voitaisiin pitää vaarallisena voimassa olevien yhteisön direktiivien mukaisesti:

Loppukäsittelyä varten:

- Katkaise virtajohto.
- Tee lukosta käyttökelvoton.

Valmistaja kieltäytyy kaikesta vastuusta koskien henkilövahinkoja tai materiaalivahinkoja, jos yllämainittuja varotoimenpiteitä ei noudateta, mikäli komponentteja korjataan itse tai laitteeseen käytetään muita kuin alkuperäisiä varaosia.



2. Asennus

2.1 Tekniset tiedot

Ottoveden paine	min. 0,05 - max. 0,9 MPa (min. 0,5 – max. 9 bar)
Ottoveden lämpötila	max. 60 °C
Kapasiteetti	12-13 astiastoa
Kosteussuojaluokka	IPX0
Sähköiskusuojausluokka	luokka I
Sähkön ominaispiirteet	Katso tyyppikilpi

Laitteen ulkomitat (mm)

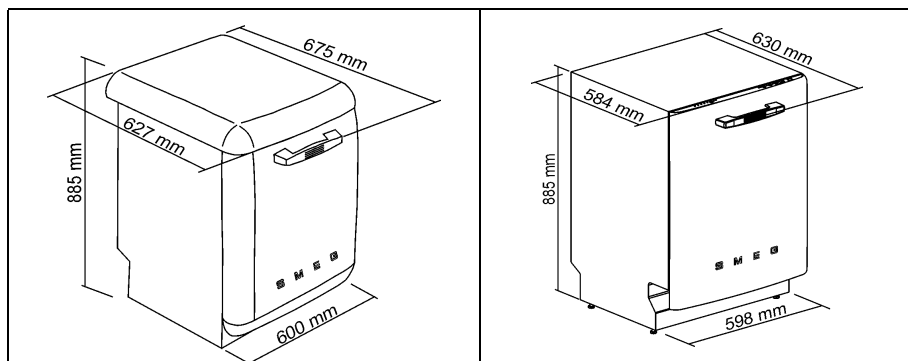



2.2 Yleistiedot

- Voit sijoittaa laitteen niin, että sen sivut tai takaseinä ovat kohti viereistä kaappia tai seinää.
- Jos astianpesukone asennetaan lähelle lämmönlähdettä, asenna laitteen ja lämmönlähteen väliin eristys estääksesi ylikuumenemisen ja mahdolliset laitteen toimintahäiriöt.
- Tulo- ja poistovesiletkuja voidaan suunnata kaikkiin suuntiin asennuksen helpottamiseksi.
- Virtajohdon ja putkien ulospääsyä varten on seinässä tai vastaavassa rakenteessa oltava aukko, jonka halkaisija on vähintään 8 cm.
- Asennuksen lopussa testaa laite lyhyesti: avaa vesihana ja tarkista, etteivät hanan tai astianpesukoneen liittimet tai letku vuoda.
- Asennusta varten astianpesukoneen takaseinää vasten, letkut on vietävä alakautta, jossa on niitä varten tehty asianmukainen tila.



Vaaita laite lattiapintaan nähden tukijalkoja säätämällä, asianmukaista kuusiokoloavainta käyttämällä. Tämä on tarpeen astianpesukoneen virheettömän toiminnan kannalta.



Astianpesukoneessa on yksi takajalka, jota voidaan säätää laitteen etuosassa alhaalla olevalla ruuvilla.



Astianpesukoneen upottaminen keittotason alle on ehdottomasti kielletty.

Lisäksi ei ole sallittua asentaa astianpesukonetta suoraan kosketukseen perinteisistä kalusteasennettavista kodinkoneista poikkeavien laitteiden kanssa (esim. lämmittimet).



Jos asennat astianpesukoneen muiden kodinkoneiden viereen, noudata tarkasti kodinkoneen valmistajan ohjeita (minimietäisyydet, asennustapa jne.).

Ainoastaan vapaasti seisovat mallit

- On **ehdottomasti kiellettyä** asentaa keittotaso vapaasti seisovan astianpesukoneen päälle.
- Jos laitteeseen pääsee käsiksi toiselta puolelta, luukun saranaosa on turvallisuussyistä peitettävä (loukkaantumisvaara). Peitelevyjä on saatavilla lisävarusteena teknisessä tukipalvelussa.
- Vapaasti seisovien astianpesukoneiden ylätaso on irrotettavissa, jotta se voidaan asentaa työtason alle. On tarpeen hankkia **asianmukainen sarja** valtuutetuilta jälleenmyyjiltä tai huoltopalvelusta. Toimenpiteen saa suorittaa ainoastaan valtuutettu henkilö.





2.3 Liitäntä vesijohtoverkoston

VESILIITÄNTÄ

Liitä laite kylmävesiverkoston $\frac{3}{4}$ " putkikierréliittimellä, aseta mukana tuleva suodatin **A** ennenkuin liität tulovesiletkun hanaan, varmista että liitos on tiivis. **Varmista liitoksen tiiviys kääntämällä pihdeillä vielä noin $\frac{1}{4}$ kierrosta.**

Astianpesukoneessa, joissa on ACQUASTOP-varustus, **suodatin on jo valmiksi asennettu kierteiden sisään.**

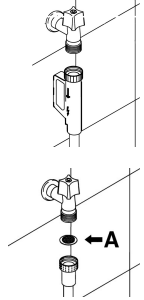

Astianpesukone voidaan liittää myös kuumavesiverkoston, jos sen lämpötila **ei ylitä 60°C**. Liittämällä laite kuumavesiverkoston pesuaika lyhenee noin 20 minuuttia. Tee liitäntä kuumavesiverkoston samalla tavalla kuin kylmävesiverkoston.

Lisätietoja vesijohtoliitää varten Saksan markkinoille:

Ennen tuotteen liittämistä asunnon vedenjakelujärjestelmään varmista, että se on varustettu turvalaitteella juomaveden saastumisen estämiseksi takaisinvirtauksen vuoksi (DIN EN 1717 mukaisesti). Venttiilit ja/tai vesihanat on varustettu näillä turvalaitteilla jos asunnon vesijohtojärjestelmä on valmistettu asianmukaisella tavalla.



VIEMÄRÖINTI

Sijoita poistoletku poistoputkeen, jonka läpimitta on vähintään **4 cm**, tai vaihtoehtoisesti sijoita se pesualtaan reunalle käyttämällä muovimutkaa apuna. Varmistu, että letku ei ole taipunut tai kiertynyt. Letkun on oltava tukevasti paikallaan jottei se irtoa tai putoa. Laitteen mukana tulevassa muovimutkassa on reikä ruuvi kiinnitystä varten. Poistoletkun yläpäähän tulee olla lattiatasosta kuvan mukaisesti **30 ja 100 cm** välillä, eikä sitä saa koskaan upottaa veteen.

Jos poistoletkua joudutaan jatkamaan vaakasuunnassa (max. 3 m), poistoletkun pää voidaan sijoittaa korkeintaan **85 cm**:n korkeudelle lattiasta.

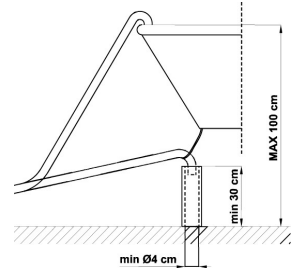



2.4 Sähköliitäntä



Varmista, että sähköverkon jännite ja taajuus vastaavat arvoja, jotka on sijoitettu luukun sisäreunassa olevaan arvokilpeen.

- Sähköjohtoon kiinnitetyn pistokkeen ja pistoraian tulee olla samantyyppisiä ja voimassa olevien sähköjärjestelmiä koskevien standardien mukaisia.
- Pistokkeeseen tulee voida päästä käsiksi sen jälkeen, kun laite on asennettu paikalleen.
- **Älä koskaan irrota pistoketta johdosta vetämällä.**
- Kun sähköjohto on vaihdettu, varmista että johdon **kiinnitin** kiinnitetään asianmukaisesti.
- **Vältä sovittimien tai johtimien käyttöä**, sillä ne saattavat aiheuttaa ylikuumenemista tai polttojälkiä.



Ainoastaan valmistaja tai valtuutettu huoltoliike saa vaihtaa sähköjohdon.



3. Tuotteen kuvaus

3.1 Ohjauspaneeli

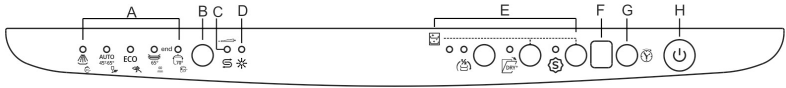

HUOM: symbolit ja ulkonäkö ovat viitteellisiä ja saattavat vaihdella astianpesukoneen mallista tai versiosta riippuen.













A	OHJELMIEN MERKKIVALOT
B	OHJELMIEN VALINTAPAINIKE
C	SUOLAN MERKKIVALO
D	MERKKIVALO HUUHTELUKIRKASTE PUUTTUU
E	VALINNAT (ostetusta mallista riippuen)
F	TIETONÄYTTÖ (jos varusteena)
G	OHJELMAN AJASTUSNÄPPÄIN (jos varusteena)
H	ON/OFF (PÄÄLLE/POIS) -PAINIKE

PESUOHJELMAN JA LISÄTOIMINTOJEN VALINTA JA KONEEN KÄYNNISTYS

Aseteltuasi pestävät astiat koneeseen ja päättäessäsi ohjelmakartan avulla astioillesi sopiva ohjelma, toimi seuraavasti:

- Paina **KÄYNNISTYS/SAMMUTUS** -painiketta (**H**) niin pitkään että **OHJELMAVALO (A)** syttyy.
- Paina **OHJELMANVALINTA** painiketta (**B**) niin pitkään että valitsemaasi ohjelmaa osoittava valo syttyy.
- Valitse haluamasi lisätoiminto (mikäli ne sisältyvät koneesi malliin);
- Sulje luukku. Noin **kahden sekunnin** kuluttua kone käynnistyy ja **MERKKIVALO** alkaa vilkkumaan ilmaisten ohjelman alkamisen.



OHJELMATAULUKKO									
Ohjelma		Esipesu	Pesu	Huuhtelu °C		Kuivaus	(1) Kesto (min)	Vedenkulutus (litraa/jakso)	(1) Energiankulutus (KWh/jakso)
P1	LIOTUS 	kylmä	-	-	-	-	15	3,8	0,02
P2 (**)	AUTO AUTO 45°-65°	Valitsemalla tämän ohjelman, astianpesukone tunnistaa likatyyppin ja mukauttaa pesuparametrejä automaattisesti. Ohjelma päättyy kuivausvaiheeseen							
P3 (* (**)	ECO ECO	-	48°C	kylmä	41(2)/ 70	●	265(2)/ 170	9	0,634
P4 (**)	MIX 65° 65° 	kylmä	65°C	kylmä	55(2)/ 70	●	150(2)/ 110	12,5	1,35
P5	INTENSIVE 70° 	kuum	70°C	2 kylmä	70	●	155	15,5	1,60
P6	EXPRESS 27'  P1+ 	-	38°C	-	50	-	27	6,7	0,70
P7 (**)	LASIT 45°  P2+ 	-	45°C	2 kylmä	55(2)/ 70	●	125(2)/ 75	12,5	1,15
P8 (**)	SILENT  P3+ 	-	55°C	kylmä	55(2)/ 65	●	270(2)/ 245	9,5	1,25
P9	FULL EXPRESS 60' 60 min P4+ 	-	65°C	kylmä	70	●	60	9,5	1,40
P10	HYGIENIA 99,9%  P5+ 	kuum	70°C	2 kylmä	75	●	130	15,5	1,20



Luukun automaattinen avaus - Dry Assist

Luukun automaattinen avaus on **paikalla** ohjelmissa, jotka on merkitty ** ensimmäisessä sarakkeessa.

(*) **EN60436** standardin mukainen vakio-ohjelma. Valinnan DRY ASSIST (jos paikalla on näppäin ) on oltava aktiivinen.

(1) Ohjelmien kulutus ja kesto on mitattu standardin EN 60436 mukaisesti. Arvot voivat vaihdella eri tekijöistä riippuen, kuten veden tulolämpötila ja astioiden määrä.

(2) DRY ASSIST-vaihtoehto  valittu (oletusarvoinen)/ei valittu



Luukun automaattinen avaus-Dry Assist

Se aktivoituu automaattisesti kun valitaan ohjelma, johon se kuuluu (merkkivalo syttyy).

Se voidaan deaktivoida painamalla näppäintä (merkkivalo sammuu).

Ohjelma päättyy kuivausvaiheeseen, johon kuuluu aika luukku suljettuna ja aika luukku raollaan (pelkkä odotusaika kuivauksen lisäämiseksi). Kestoaika riippuu ohjelmasta ja mallista.

Mikä tahansa toimenpide (luukun avaaminen/sulkeminen, sammutus jne.) tämän vaiheen aikana saa ohjelman päättymään aikaisemmin.

Ohjelma voidaan keskeyttää kuivausvaiheen aikana ja astianpesukone tyhjentää vedet ennen ohjelman lopullista päättymistä (end), josta ilmoitetaan merkkivaloilla ja/tai äänimerkeillä (mallista riippuen), mutta kuivaustulos ei välttämättä ole optimaalinen.

Ohjelma on saatu päätökseen vain kun sen lopusta (end) ilmoitetaan merkkivaloilla ja/tai äänimerkeillä (mallista riippuen).



Luukun avaamista varten tarvittavan tilan tulee olla vapaa. Luukkua ei saa avata tai sulkea käsin ennen pesuohjelman varsinaista päättymistä.

Koelaitoksia koskeva ilmoitus

Koelaitokset saavat ohjeet vertailutestejä varten (esim. EN60436 mukaisesti). Pyydä ohjeet seuraavasta sähköpostiosoitteesta:

dishwasher@test-domestic-appliances.com

Pyynnössä on osoitettava malli (MOD) ja sarjanumero (S/N), jotka löytyvät luukun laitaan kiinnitetystä kyltistä.



Ohjelmien kuvaus:

LIOTUS

Astioiden huuhtelu pesua odotettaessa.

AUTO

Normaalilikaisille sekalaisille astioille ja kattiloille, joissa myös pinttyneitä tähteitä.

ECO

Ohjelma jossa pienin energian- ja vedenkulutus. Suositellaan normaalilikaisille astioille, joissa myös pinttyneitä tähteitä.

MIX 65°

Normaalilikaisille sekalaisille astioille ja kattiloille, joissa myös pinttyneitä tähteitä.

INTENSIVE 70°

Erittäin likaisille astioille, kattiloille ja pannuille, joissa on myös pinttyneitä tähteitä.

EXPRESS 27'

Pikapesuohjelma vähän likaisille astioille, jotka pestään välittömästi käytön jälkeen.

LASIT 45°

Vain vähän likaiset lasit ja posliiniastiat. Ihanteellinen jos lasista halutaan kirkkaita.

SILENT

Normaalilikaisille astioille, joissa on myös pinttyneitä tähteitä. Suositellaan yökäyttöön.

FULL EXPRESS 60'





Pikaohjelma normaalilikaisille sekalaisille astioille ja kattiloille, joissa myös pinttyneitä tähteitä. Astiat pestään ja kuivataan 60 minuutissa.

HYGIENIA 99,9%

Lautasten, kattiloiden, pannujen, leikkuulautojen ja tuttipullojen intensiivinen pesu. Ihanteellinen lapsen tai allergisten henkilöiden käyttämille astioille.

HUOMAUTUS: Ohjelma, jota kutsutaan nimellä Hygienia 99,9 % on testattu ulkoisessa laboratorioissa (VDE) ilman mitään vaihtoehtoa valittuna. Ohjelman tehokkuuden takaamiseksi jaksoa ei saa keskeyttää.



VALINTATAULUKKO		
Valinta		Kuvaus
1	SPECIAL	 Luo lisäohjelmia. "SPECIAL" -ohjelmat korostetaan sinisellä merkkivalolla.
2	DRY ASSIST	 Tämän ansiosta saavutetaan erinomainen kuivaustulos myös alhaisilla huuhtelulämpötiloilla, mikä mahdollistaa merkittävän energiansäästön. Käynnistyy automaattisesti, jos valittu ohjelma on yhdenmukainen toiminnon kanssa. Jos et halua käyttää toimintoa, paina painiketta sammuttaaksesi sen.
3	PUOLITÄYTTÖ FLEXY ZONE	 Soveltuu pienelle määrälle pestäviä astioita, mahdollistaa sähköenergian säästön ja lyhyemmän pesuohjelman.
4	DELAY	 Mahdollistaa ohjelman käynnistymisen viivyttämisen 1 tai 3 tunnista 9, 12 tai 24 tuntiin malleista riippuen.
5	SELF CLEAN	 Koneen pesuohjelma. Tulee käynnistää kone tyhjänä, ilman astioita.



4. Käyttöohjeet

Kun astinpesukone on asennettu, irrota koreja kiinnittävät osat.

4.1 Suolan lisääminen

Suola estää kalkin muodostumista.

- Ruuvaa auki säiliön korkki.
- Laita säiliöön yksi litra vettä vain ensimmäisellä käyttökerralla.
- Lisää varustuksiin kuuluvan suppilon avulla suolaa (noin 1 kg).
- Kiristä korkki ja poista mahdolliset suolajäämät.

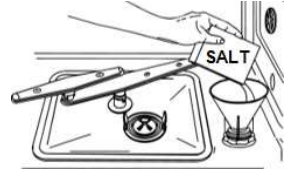

Veden kovuuden säätöä varten, tutustu sivustolla olevaan täydelliseen käyttöohjeeseen.



- Käytä vain kotitalouksien astianpesukoneille tarkoitettua regeneroivaa suolaa.
- Kun olet täyttänyt suolasäiliön käynnistä pesuohjelma ylimääräisen suolan poistamiseksi.

4.2 Huuhtelukirkasteen lisäys

Huuhtelukirkaste nopeuttaa astioiden kuivumista.

Huuhtelukirkasteen lisäys:

- Avaa säiliö painamalla ja nostamalla kannessa olevaa kielekettä.
- Kaada huuhtelukirkastetta, kunnes säiliö täyttyy.
- Sulje kansi kuuluu naksahdusääni.
- Puhdista liinalla valunut huuhtelukirkaste, sillä se voi saada aikaan vaahtoa.

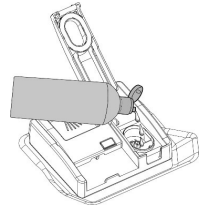

Huuhtelukirkasteen annostuksen säätämiseksi, tutustu sivustolla olevaan täydelliseen käyttöohjeeseen.

4.3 Pesuaineen lisäys

- Avaa pesuaineen annostelijan kansi painamalla kevyesti painiketta.
- Aseta pesuaine tai pesuainetabletti paikalleen.
- Sulje kansi antamalla sen liukua kunnes se naksahdusääniä.

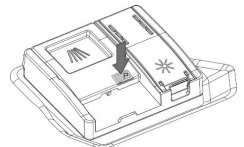



5. Puhdistus ja huolto



Katkaise laitteen sähkö irrottamalla pistoke tai kaikinapaisella katkaisimella aina ennen huoltotoimenpiteitä.

VEDENOTTOSUODATTIMEN PUHDISTUS

Sulje hana, ruuvaa tulovesiletkun pää auki, poista suodatin **A** ja puhdista se juoksevan veden alla. Aseta suodatin **A** takaisin paikalleen ja ruuvaa letku huolellisesti takaisin.

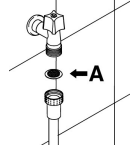

SUIHKUVARSIEN PUHDISTUS

Irrota suihkuvarret ja pese ne juoksevan veden alla. Aseta ne takaisin paikoilleen.

Tarkista, että suihkuvarret pyörivät esteettömästi.

- Irrota **ylempi** suihkuvarsi avaamalla lukitusrenkas **R**.
- Irrota **alempi** suihkuvarsi nostamalla sitä ylöspäin ja vetämällä keskikohdasta.
- **Apusuihkuvarsi** vedetään ulos ottamalla kiinni pidemmästä varresta ja nostamalla apuvartta ylöspäin.
- Irrota **pesulapa** noudattamalla varustuksiin kuuluvia ohjeita.

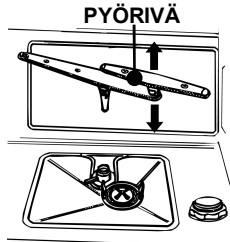
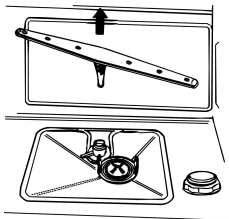
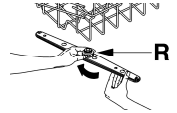

SUODATTIMIEN PUHDISTUS

- Irrota pesulapa (vain malleissa, joissa se on varusteena);
- Ota kiinni sen kielekkeistä, kääntämällä vastapäivään ja nostamalla ylöspäin.
- Työnnä keskisuodatinta **D** alapuolelta irrottaaksesi sen mikro-suodattimesta.
- Erotta muovisuodattimen kaksi osaa toisistaan painamalla suodattimen runkoa nuolilla osoitetulta alueelta.

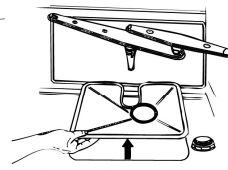
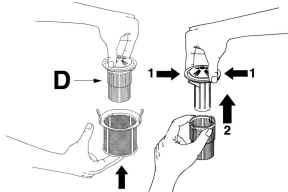



6. Ongelmanratkaisu

Astianpesukone ilmoittaa toimintahäiriöistä yhtä aikaa syttyvillä merkivaloilla, joiden merkitys annetaan alla.

	VIKA					KUIVAUS	
E1					---END---	Acquastop-vika (vain joissakin malleissa)	
E2					---END---	Turvallisuustaso	
E3					---END---	Vedenlämmityksen vika	
E4					---END---	Veden lämpötilan havaitsemisvirhe	
E5					---END---	Vedentäyttövika	
E6					---END---	Vedentyhjennysvika	
E7					---END---	Turbiinivika (vain joissakin malleissa)	
E8					---END---	Vuoropesuvika	
E9					---END---	Vedentäyttöjärjestelmän vika	
E11					---END---	Pesupumpun toimintahäiriö.	

Merkkivalo sammunut

Merkkivalo syttynyt

Merkkivalo vilkkuu

Hälytystilanteessa laite keskeyttää senhetkisen ohjelman ja ilmoittaa vikatilanteesta.

- Hälytykset **E1** ja **E11** edellyttävät teknisen huoltopalvelun toimenpiteitä.
- Hälytys **E7** näytetään syklin lopussa, joka suoritetaan loppuun, koska se ei vaikuta astianpesukoneen toimintaan.

Kaikkien muiden hälytysten osalta toimi seuraavasti: pysäytä käynnissä oleva ohjelma ja sammuta astianpesukone. Käynnistä ja ohjelmoi astianpesukone uudelleen ja aloita uusi pesusykli.



Jos häiriö ei korjaannu, ota yhteys valtuutettuun huoltokeskukseen. Huoltokeskuksen yhteystiedot ovat saatavilla takuutodistuksessa ja verkkosivuilla