

1. Ogólne ostrzeżenia dotyczące bezpieczeństwa	2
2. Instalacja	10
3. Opis elementów sterowania	16
4. Instrukcja obsługi	22
5. Czyszczenie i konserwacja	23
6. Usuwanie usterek	24

Dziękujemy za wybranie jednego z naszych produktów. Zalecamy uważne przeczytanie wszystkich wskazówek zawartych w niniejszej instrukcji; wskazano w niej wszystkie informacje na temat prawidłowego i bezpiecznego użytkowania zmywarki.

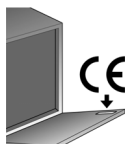

W niniejszej instrukcji podano jedynie podstawowe informacje, niezbędne do korzystania z urządzenia. Aby otrzymać pełną instrukcję obsługi, należy odwiedzić stronę internetową

www.smeg.com/download-manuals

i wprowadzić kod produktu widoczny na tabliczce zamocowanej po wewnętrznej, prawej stronie drzwi zmywarki.

Za pomocą kodu QR można szybko uzyskać dostęp do instrukcji, korzystając z urządzenia wyposażonego w specjalny program do odczytu.



TŁUMACZENIE ORYGINALNEJ INSTRUKCJI

1 Ogólne ostrzeżenia dotyczące bezpieczeństwa

- Niniejsza instrukcja stanowi nieodłączną część urządzenia; należy ją zachować w całości, wraz ze zmywką (również w przypadku jej sprzedaży), w celu późniejszej konsultacji. Przed przystąpieniem do użytkowania uważnie przeczytać wszystkie wskazówki zawarte w niniejszej instrukcji.
- Urządzenie jest przeznaczone do użytku wewnętrznego w środowisku domowym oraz do podobnych zastosowań jak np. W kuchniach dla personelu sklepów, biur i innych miejsc pracy oraz dla klientów hoteli, schronisk młodzieżowych, kwater typu “bed and breakfast” i innych placówek mieszkalnych; jego użycie jest dozwolone tylko w stałych lokalizacjach. Urządzenie zostało przeznaczone do: **mycia i suszenia naczyń kuchennych**; Każde inne użytkowanie jest uznawane za nieprawidłowe. **Producent uchyla się od wszelkiej odpowiedzialności za skutki wynikające z użytkowania innego niż wskazane.**
- Nie wolno używać urządzeń, które zostały uszkodzone podczas transportu. W razie wątpliwości skontaktować się ze sprzedawcą.

- Urządzenie musi być ustawione i podłączone zgodnie ze wskazówkami producenta. **Instalacji musi dokonać wykwalifikowany personel, zgodnie z obowiązującymi przepisami.**
- Nie pozostawiać elementów z opakowania bez nadzoru w środowisku domowym. Nie pozwolić dzieciom na kontakt z materiałem zastosowanym do zapakowania urządzenia. Należy posortować części opakowania według rodzaju materiału i przekazać je do punktu selektywnej zbiórki odpadów.
- Tabliczka znamionowa urządzenia, zawierająca dane techniczne, numer seryjny i inne niezbędne oznaczenia, znajduje się w widocznym miejscu, na wewnętrznej krawędzi drzwiczek. **Nie wolno usuwać tabliczki znamionowej.**
- Urządzenie musi być uziemione zgodnie z zasadami wskazanymi w przepisach bezpieczeństwa instalacji elektrycznej. **Producent nie ponosi żadnej odpowiedzialności za ewentualne szkody osobowe i materialne powstałe w wyniku braku lub nieprawidłowego uziemienia.**
- Podczas montażu zmywarka musi być odłączona od sieci.
- Nie montować urządzenia w miejscu narażonym na zamarzanie.
- Nie instalować urządzenia w pobliżu urządzeń o wysokiej temperaturze (np. palniki gazowe, kominki itp.), ponieważ mogłoby to doprowadzić do uszkodzeń.

- Jeżeli urządzenie zostanie zainstalowane nad lub pod innymi urządzeniami np. palniki gazowe, piekarniki itp.), należy dokładnie przeczytać instrukcje dostarczone przez ich producenta lub skontaktować się z producentem urządzeń, w celu upewnienia się, że można zainstalować zmywarkę w wybranym miejscu (nad lub pod innym urządzeniem).
- Kategorycznie zabrania się zabudowy urządzenia pod płytą kuchenną. Kategorycznie zabrania się instalowania płyty kuchennej bezpośrednio na urządzeniu wolnostojącym.
- Aby zapewnić stabilność urządzenia, należy je zainstalować pod ciągłym blatem, solidnie mocując je do sąsiednich szafek. Jeżeli urządzenie będzie zainstalowane w wysokiej szafce, należy się upewnić, że zarówno szafka jak i urządzenie są odpowiednio przymocowane.
- Jeżeli urządzenie nie jest całkowicie zabudowane i dostępne z jednej strony, ze względów bezpieczeństwa (ryzyko zranienia) należy zabezpieczyć miejsce, w którym znajdują się zawiasy. Akcesoria pokrywające można nabyć u sprzedawcy lub w serwisie posprzedażowym.
- Sprawdzić, czy napięcie i częstotliwość sieci są zgodne z danymi wskazanymi na tabliczce znamionowej urządzenia.
- Wtyczka na końcu przewodu zasilającego oraz gniazdko muszą być tego samego typu i zgodne z

przepisami obowiązującymi w materii instalacji elektrycznych. Unikać używania przejściówek lub boczników, ponieważ mogą powodować nagrzanie lub zapalenie.

- Po zainstalowaniu urządzenia, jego wtyczka musi być łatwo dostępna. Nigdy nie wyjmować wtyczki pociągając za kabel.
- Jeżeli kabel zasilający urządzenia nie posiada wtyczki, zainstalować na linii zasilającej, w łatwo dostępnym miejscu, wyłącznik omnipolarny zabezpieczający przed przetężeniami kategorii III.
- Urządzenie **musi** być podłączone do sieci wodnej wyłącznie za pomocą nowych węży.
- Po zakończeniu instalacji przeprowadzić krótki test urządzenia. Przy pustej zmywarce użyć wybranego programu z temperaturą mycia w przedziale od 45 do 70°C i ze specjalnym detergentem do zmywarki. (Nie wystarczy uruchomić programu namaczania). W przypadku nefunkcjonowania odłączyć urządzenie od sieci elektrycznej i skonsultować się z najbliższym centrum obsługi technicznej. **Nie wykonywać prób naprawy urządzenia.**
- Zmywarka do naczyń jest przeznaczona wyłącznie do użytku przez osoby dorosłe. Dopuszcza się użytkowanie przez dzieci powyżej 8 roku życia, osoby o ograniczonych zdolnościach fizycznych lub umysłowych lub nieposiadające doświadczenia wyłącznie pod nadzorem osoby odpowiedzialnej za ich bezpieczeństwo.

- Nie pozwalać dzieciom na zabawę urządzeniem.
- Trzymać dzieci z daleka od zmywarki, gdy jej drzwiczki są otwarte. Po zakończeniu cyklu zmywania zawsze sprawdzić, czy dozownik detergentu jest pusty.
- Czyszczenie i konserwacja zwyczajna urządzenia przez dzieci są dozwolone wyłącznie pod nadzorem osoby odpowiedzialnej za ich bezpieczeństwo.
- Niektóre detergenty do zmywarek mają silny odczyn zasadowy. Unikać wszelkiego kontaktu ze skórą i oczami. W przypadku połknięcia detergenty mogą być bardzo niebezpieczne. Zawierają one substancje, które mogą doprowadzić do nieodwracalnych obrażeń ust i gardła oraz doprowadzić nawet do uduszenia. Przestrzegać wszystkich zasad bezpieczeństwa wskazanych na etykietach takich produktów.
- Nie należy pić wody, która ewentualnie pozostała w naczyniach lub w zmywarce po zakończeniu zmywania.
- Nie wlewać rozpuszczalników, takich jak na przykład alkohol lub terpentyna, ponieważ mogłyby to doprowadzić do wybuchu. Nie wkładać naczyń pobrudzonych popiołem, woskiem i farbami.
- Nie pozostawiać otwartych drzwiczek zmywarki, ponieważ można się o nie potknąć. Opieranie się lub siadanie na otwartych drzwiczkach zmywarki, może doprowadzić do jej przewrócenia.

- Po każdym użyciu wyłączyć zmywarkę, aby uniknąć rozproszenia prądu.
- Noże i ostre narzędzia kuchenne posiadające ostre czubki należy włożyć do koszyka, skierowane ostrą krawędzią do dołu lub położyć je poziomo w górnym koszu, uważając, aby z niego nie wystawały.
- Zmywarka do naczyń w pełni spełnia obowiązujące przepisy dotyczące bezpieczeństwa użytkownika urządzeń elektrycznych. Ewentualne kontrole techniczne może przeprowadzać wyłącznie wykwalifikowany i upoważniony personel: **naprawy wykonane przez nieupoważnione osoby powodują nie tylko unieważnienie gwarancji, ale mogą też doprowadzić do sytuacji niebezpiecznej dla zdrowia i życia użytkownika.**
- W razie nieprawidłowego funkcjonowania odłączyć urządzenie od źródła zasilania i zakręcić kran pobierania wody. W przypadku uszkodzenia przewodu zasilającego, należy go wymienić bezpośrednio u producenta lub w autoryzowanym Serwisie Obsługi Technicznej.
- Niektóre komponenty znajdują się pod napięciem nawet wówczas, gdy przycisk **on/off** znajduje się w pozycji wyłączenia. Przed przystąpieniem do konserwacji urządzenia wyjąć wtyczkę zasilania elektrycznego.
- Zmywarki do naczyń nie należy myć strumieniem wody, myjkami wysokociśnieniowymi ani myjkami parowymi.

- **Modele wyposażone w aquastop**

Aquastop jest urządzeniem zapobiegającym zalaniu w przypadku wycieku wody. Po interwencji systemu Acquastop, należy się skontaktować z wykwalifikowanym technikiem w celu odnalezienia i naprawienia usterki.

W modelach wyposażonych w system Aquastop wąż doprowadzający wodę posiada elektrozawór.

Nie przecinać takiego węża i nie pozwolić na upadek elektrozaworu do wody. W przypadku uszkodzenia węża doprowadzającego wodę, odłączyć urządzenie od sieci wodnej i elektrycznej.

Uwaga: Urządzenie działa wyłącznie wówczas gdy zmywarka do naczyń jest podłączona do sieci elektrycznej.

1.1 Deklaracja zgodności

Urządzenie spełnia podstawowe wymagania następujących dyrektyw europejskich:

- 2009/125/WE
- 2011/65/UE
- 2014/35/UE
- IEC/EN 62471, grupa ryzyka 1, dla modeli z oświetleniem wewnętrznym.
- IEC/EN 61770

1.2 Usuwanie



Urządzenie należy usuwać oddzielnie od innych odpadów (dyrektywy 2012/19/WE).

Niniejsze urządzenie nie zawiera substancji w ilościach uznawanych za niebezpieczne dla zdrowia i środowiska, zgodnie z obowiązującymi dyrektywami europejskimi:

W celu usunięcia:

- Przeciąć kabel zasilania elektrycznego;
- Uniemożliwić działanie zamka.

Producent uchyla się od wszelkiej odpowiedzialności w przypadku obrażeń osób i uszkodzenia mienia wynikających z nieprzestrzegania takich zaleceń lub z powodu wprowadzenia zmian nawet na jednej części urządzenia oraz stosowania nieoryginalnych części zamiennych.



2. Instalacja

2.1 Dane techniczne

Ciśnienie zasilania wody	min. 0,05 - max. 0,9 Mpa (min. 0.5 – max. 9 bar)
Temperatura zasilania wody	maks. 60°C
Pojemność	12-13 standardowych nakryć stołowych
Stopień ochrony przed wilgocią	IPX0
Ochrona przed porażeniem prądem elektrycznym	klasa I
Dane elektryczne	Patrz tabliczka znamionowa

Wymiary gabarytowe urządzenia (mm)

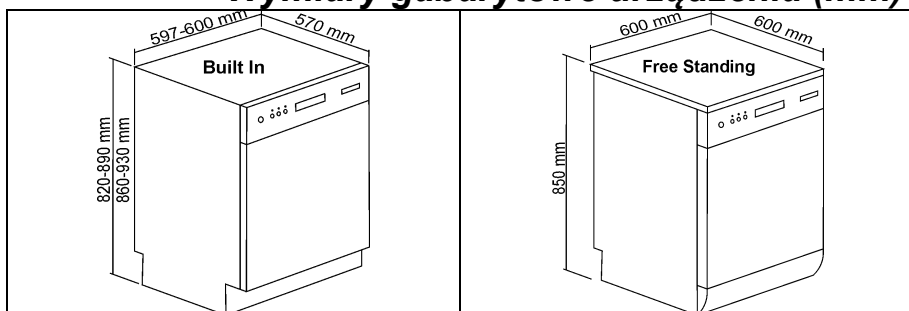



2.2 Informacje ogólne

- Zmywarka może przylegać do mebli lub ścian.
- Jeśli zmywarka zostanie ustawiona w pobliżu źródła ciepła, konieczne będzie jej odizolowanie przy pomocy płyty izolacyjnej. Pomoże to uniknąć jej nagrzewaniu i uszkodzeniu.
- Dla ułatwienia montażu, węże dopływowe i odpływowe można ustawić we wszystkich kierunkach; uważać, aby ich nie zaginać lub ścisnąć oraz, aby nie były one zbyt naprężone.
- Dla właściwego zamocowania węży i poprowadzenia kabla zasilającego niezbędny jest otwór o minimalnej średnicy 8 cm.
- Po zakończeniu instalacji należy przeprowadzić krótki test urządzenia: otworzyć zawór wody i sprawdzić szczelność jego przyłącza.
- Aby uzyskać instalację spoczywającą na tylnej ścianie zmywarki należy przepuścić rury w dolnej części, gdzie przygotowano odpowiednią przestrzeń.



Wypoziomować urządzenie na posadzce za pomocą regulowanych nóżek. Taka czynność jest niezbędna dla zagwarantowania prawidłowego działania zmywarki.



Niektóre modele zmywarek są wyposażone w jedną tylną nóżkę regulowaną za pomocą śruby umieszczonej u dołu, w przedniej części urządzenia.



Surowo zabrania się montowania zmywarki pod płytą kuchenną.

Poza tym, zabrania się również instalowania zmywarki w bezpośrednim kontakcie z urządzeniami **innymi niż tradycyjny sprzęt**

kuchenny do zabudowy (np. kominki, piece itd.). W przypadku zainstalowania zmywarki we wnęce obok innego/innych urządzenia/urządzeń, należy dokładnie stosować się do zaleceń ich producenta (minimalne odległości, zasady instalacji itd.).



Tylko dla modeli wolnostojących

- **Kategorycznie zabrania się** instalowania płyty kuchennej bezpośrednio na urządzeniu wolnostojącym.

- Jeżeli urządzenie pozostaje dostępne z jednej strony, konieczne jest zakrycie części zawiasu drzwi ze względów bezpieczeństwa (ryzyko obrażeń). Zabezpieczenia są dostępne jako akcesoria w dziale pomocy technicznej.

- Można zdjąć blat zmywarki wolnostojącej w celu zamontowania jej pod blatem kuchennym. Konieczny jest zakup **odpowiedniego zestawu** od autoryzowanych sprzedawców lub w dziale pomocy technicznej. Taka czynność musi być wykonana przez upoważniony personel.



2.3 Podłączenie do sieci wodnej

PODŁĄCZENIE DO ŹRÓDŁA WODY

Podłączyć wąż doprowadzający wodę do źródła zimnej wody za pomocą gwintowanej złączki $\frac{3}{4}$ " gaz, zakładając znajdujący się w wyposażeniu filtr **A**. **Dobrze dokręcić wąż rękami a następnie przy pomocy kleszczy dokręcić o $\frac{1}{4}$ pełnego obrotu.**

W modelach wyposażonych w system ACQUASTOP filtr znajduje się już na gwintowanej tulei.

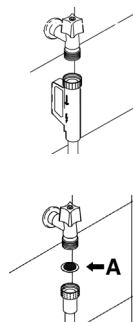

Zmywarkę można podłączyć również do źródła wody o temperaturze **nie przekraczającej 60°C**. Jeśli urządzenie zostanie podłączone do ciepłej wody, czas cyklu mycia skróci się o około 20 minut, ale zmniejszy się efektywność zmywania. Podłączenie do ciepłej wody należy wykonać w sposób identyczny jak podłączenie do wody zimnej.

Uwaga uzupełniająca dla podłączenia do sieci wodnej, dotycząca rynku niemieckiego:

Przed podłączeniem produktu do domowej sieci wodociągowej należy upewnić się, że sieć wodociągowa wyposażona jest w urządzenie zabezpieczające przed skażeniem wody pitnej spowodowanym przepływem zwrotnym (zgodnie z DIN EN 1717). Zawory wodne i/lub krany wyposażone są w te urządzenia zabezpieczające, jeśli instalacja wodna w domu została odpowiednio zaprojektowana.



PODŁĄCZENIE WĘŻA ODPROWADZAJĄCEGO WODĘ

Włożyć odpowiedni wąż do przewodu odpływowego o minimalnej średnicy **4 cm**; alternatywnie, przymocować go do zlewozmywaka używając znajdującego się w wyposażeniu uchwyty węzowego, unikając ściskania lub nadmiernych zgięć węża. Należy się upewnić, że wąż nie odczepi się i nie spadnie. W tym celu, na uchwycie węzowym znajduje się otwór, dzięki któremu można go przymocować z pomocą linki do ściany lub do kranu. Wolna końcówka musi być umieszczona na wysokości w od **30 do 100 cm** i nie może być zanurzona w wodzie.

W przypadku węży przedłużających rozmieszczonych poziomo na maksymalnej długości 3 m, umieścić wąż odpływowy na maks. wysokości **85 cm** od podłoża.

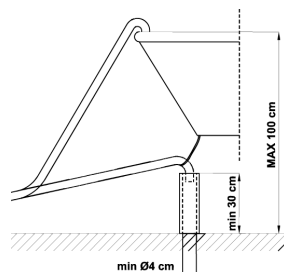



2.4 Podłączenie elektryczne i ostrzeżenia



Sprawdzić, czy napięcie i częstotliwość sieci są zgodne z danymi wskazanymi na tabliczce znamionowej urządzenia, umieszczonej na wewnętrznej krawędzi drzwiczek.

- Wtyczka na końcu przewodu zasilającego oraz gniazdko muszą być tego samego typu i zgodne z przepisami obowiązującymi w materii instalacji elektrycznych.
- Po zamontowaniu, wtyczka musi być łatwo dostępna.
- **Nigdy nie wyjmować wtyczki pociągając za kabel.**
- Po wymianie kabla zasilającego upewnić się, że jego **listwa** mocująca jest prawidłowo przymocowana.
- **Unikać używania przejściówek lub boczników**, ponieważ mogą powodować nagrzewanie lub zapalenie.



Aby uniknąć wszelkiego ryzyka, w razie uszkodzenia kabla zasilającego, należy się zwrócić po jego wymianę wyłącznie do producenta lub Autoryzowanego Centrum Serwisowego.



3. Opis elementów sterowania

3.1 Górny panel

Wszystkie elementy sterujące i kontrolne znajdują się na przednim panelu zmywarki. Programowanie i wybór opcji jest możliwe tylko przy zamkniętych drzwiach.

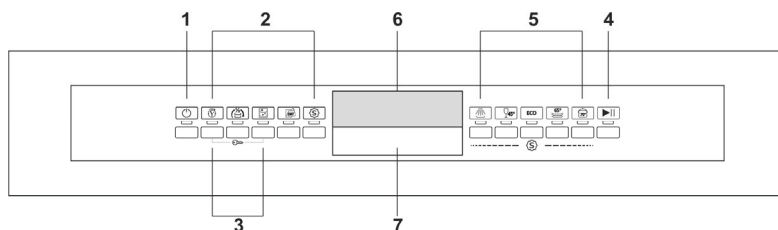

1	PRZYCISK I LAMPKA KONTROLNA WŁĄCZENIE/WYŁĄCZENIE
2	PRZYCISKI I LAMPKI KONTROLNE WYBIERANIA OPCJI
3	PRZYCISKI AKTYWACJI „ ZABEZPIECZENIA PRZED DZIEĆMI ”
4	PRZYCISK START/PAUZA
5	PRZYCISKI WYBORU PROGRAMU
6	WYŚWIETLACZ INFORMACJI
7	UCHWYT DO OTWIERANIA DRZWI

UWAGA: symbole i estetyka są orientacyjne, mogą różnić się w zależności od modelu lub wersji zakupionej zmywarki.

Zmywarka jest wyposażona w **WYŚWIETLACZ**, który uwidacznia wszystkie informacje dotyczące zaprogramowanych funkcji.





Lampka kontrolna sygnalizująca brak nabyliczaczka



Lampka kontrolna sygnalizująca brak soli



Sygnał zakończenia cyklu



Lampka kontrolna opcji „zabezpieczenie przed dziećmi”.

000

Wskaźnik opóźnienia startu, czasu trwania cyklu zmywania i alarmów.



Lampki kontrolne etapów programu.

WŁĄCZENIE

Naciśnięcie przycisku **WŁĄCZENIE/WYŁĄCZENIE** powoduje włączenie zmywarki i zapalenie się lampki kontrolnej. Po około **3 sekundach** od tej operacji włączy się **WYŚWIETLACZ** z wizualizacją uwarunkowaną stanem zmywarki.

PROGRAMOWANIE

Wszystkie operacje programowania są możliwe tylko przy zamkniętych drzwiach. Przy drzwiach otwartych na **WYŚWIETLACZU** pojawia się - :- -.

WYBÓR PROGRAMU

Wybieranie programów umożliwiają odnośne przyciski.

Naciśnięcie przycisku dotyczącego żądanego programu (patrz tabela programów) powoduje zapalenie się odnośnej lampki kontrolnej, potwierdzające wykonanie operacji i na **WYŚWIETLACZU** pojawia się przewidywany czas trwania programu z oznaczeniem w godzinach i minutach („h.mm”).

Etap bieżący miga, natomiast kolejne etapy pozostają zapalone. Po zakończeniu etapu symbol gaśnie.

Uwaga: etap zmywania wstępnego pozostaje wyłączony, jeżeli zostanie wybrany program, który go nie przewiduje.



Mycie wstępne



Zmywanie



Płukanie



Suszenie



KONIEC PROGRAMU

Po zakończeniu programu na **WYŚWIETLACZU** zapala się napis „**Time to end**”. Naciskając jeden z przycisków programu, gaśnie napis „**Time to end**” i zmywarka jest gotowa do wykonania nowego cyklu.

PRZERWANIE DANEGO PROGRAMU

Aby przerwać odbywający się program, należy:

- naciskać przycisk **START/PAUZA**  przez kilka sekund, dopóki na wyświetlaczu pozostanie zapalony symbol **START/PAUZA** (sygnał dźwiękowy potwierdzenia); teraz można ponownie uruchomić cykl, albo:

ZMIENIĆ PROGRAM

Aby zmienić odbywający się program, należy:

- przerwać odbywający się program (patrz „**PRZERWANIE DANEGO PROGRAMU**„);
- wybrać nowy program;
- ponownie nacisnąć przycisk **START/PAUZA** , aby uruchomić nowy program.

SKASOWANIE PROGRAMU

W przypadku zamiaru skasowania odbywającego się programu:

- Przerwać (patrz „**PRZERWANIE DANEGO PROGRAMU**”)
- Nacisnąć i przytrzymać naciśnięty przycisk **START/PAUZA**

; na wyświetlaczu pojawi się oznaczenie „**P0**” i zmywarka automatycznie osiągnie etap końca cyklu, spuszczając wodę ze zbiornika (podczas tego etapu miga symbol **START/PAUZA**). Po zakończeniu etapu spuszczenia wody na wyświetlaczu pojawia się napis „**End**”.















*W przypadku, gdy w trakcie pracy nastąpi otwarcie drzwi zmywarki, w celu ich ponownego zamknięcia i rozpoczęcia pracy będzie konieczne uruchomienie programu zgodnie z opisem w części „**START PROGRAMU**”. Program rozpocznie pracę od miejsca, w którym został przerwany.*

W przypadku, gdy temperatura w komorze zmywania przekracza 50 °C, program rozpocznie się z około 30 sekundowym opóźnieniem.



TABELA PROGRAMÓWI

Mycie wstępne		Zmywanie	Płukanie		Płukanie °C	Suszenie	(1) Czas trwania (min)	Zużycie wody (litry/cykl)	(1) Zużycie energii (kWh/cykl)
P1	NAMACZANIE 	zimna	-	-	-	-	15	3,8	0,02
P2 (**)	AUTO AUTO 45°-65°	Wybierając ten program zmywarka rozpoznaje stopień zabrudzenia i automatycznie dostosowuje parametry mycia. Program kończy się końcową fazą suszenia.							
P3 (* (**)	ECO ECO	-	48°C	zimna	41(2)/ 70	●	265(2)/ 170	9	0,64
P4 (**)	MIX 65° 	zimna	65°C	zimna	55(2)/ 70	●	150(2)/ 110	12,5	1,35
P5	INTENSIVE 70° 	ciepła	70°C	2 zimne	70	●	155	15,5	1,60
P6	EXPRESS 27'  P1+ 	-	38°C	-	50	-	27	6,5	0,70
P7 (**)	KIELISZKI 45°  P2+ 	-	45°C	2 zimne	55(2)/ 70	●	125(2)/ 75	12,5	1,15
P8 (**)	SILENT  P3+ 	-	55°C	zimna	55(2)/ 65	●	270(2)/ 245	9,5	1,25
P9	FULL EXPRESS 60' 60 min P4+ 	-	65°C	zimna	70	●	60	9,5	1,40
P10	HYGIENA 99,9%  P5+ 	ciepła	70°C	2 zimne	75	●	130	15,5	1,20



Automatyczne otwieranie drzwi – Dry Assist

Automatyczne otwieranie drzwi jest **obecne** w programach oznaczonych ** w pierwszej kolumnie.

(*) Standardowy program zgodny z normą **EN60436**. Opcja DRY ASSIST (jeśli obecny jest przycisk ) musi być aktywna.

(1) Zużycie i czas trwania programów mierzone są zgodnie z postanowieniami normy EN 60436. Wartości mogą się zmieniać w zależności od różnych czynników, takich jak temperatura dopływającej wody oraz ilość naczyń.

(2) Opcja DRY ASSIST  wybrana (domyślnie)/niewybrana



Automatyczne otwieranie drzwi-Dry Assist

Uruchamia się automatycznie po wybraniu programu, w którym jest przewidziane (lampka sygnalizacyjna zaświeca się).

Można je wyłączyć naciskając przycisk (lampka sygnalizacyjna gaśnie).

Program kończy się fazą suszenia, na którą składa się czas suszenia przy zamkniętych drzwiach plus czas przy uchylonych drzwiach (jedynie oczekiwanie, w celu dodatkowego ułatwienia suszenia). Czas trwania zależy od programu i modelu. Każda interwencja (otwieranie/zamykanie drzwi, wyłączanie itp.) w tej fazie wiąże się z wcześniejszym zakończeniem programu.

Możliwe jest przerwanie programu podczas fazy suszenia i wyładowanie zmywarki przed faktycznym zakończeniem (end) sygnalizowanym przez system wizualny i/lub dźwiękowy (w zależności od modelu), w tym przypadku jednak stan suszenia może nie być optymalny.

Oczekiwany przebieg programu kończy się dopiero po zasygnalizowaniu zakończenia (end) za pomocą systemu wizualnego i/lub akustycznego (w zależności od modelu).



Przestrzeń niezbędna do otwarcia drzwiczek powinna być wolna. Otwarcie i zamknięcie drzwiczek nie powinno być wymuszane przed rzeczywistym zakończeniem programu mycia.

Uwaga dla instytutów przeprowadzających testy

Instytuty badawcze otrzymują wskazówki dla testów porównawczych (np. zgodnie z EN60436). Aby uzyskać wskazówki, użyć następującego adresu e-mail:

dishwasher@test-domestic-appliances.com

W zapytaniu konieczne jest wskazanie modelu (MOD) oraz numeru seryjnego (S/N) znajdującego się na tabliczce umieszczonej w bocznej części drzwi.

UWAGA: Program o nazwie Hygiena 99,9% został przetestowany przez zewnętrzne laboratorium (VDE) bez wybranych opcji.

Aby zapewnić skuteczność programu, cykl nie może zostać przerwany.



Opis programów:

NAMACZANIE

Płukanie naczyń oczekujących na mycie.

AUTO

Mieszane naczynia oraz garnki o normalnym stopniu zabrudzenia, również z zaschniętymi resztkami jedzenia.

ECO

Program gwarantujący niższe zużycie wody i energii, zalecany do naczyń o normalnym stopniu zabrudzenia, również z zaschniętymi resztkami jedzenia.

MIX 65°

Mieszane naczynia oraz garnki o normalnym stopniu zabrudzenia, również z zaschniętymi resztkami jedzenia.

INTENSIVE 70°

Talerze, garnki i patelnie mocno zabrudzone, również z zaschniętymi resztkami jedzenia.

EXPRESS 27'

Program szybkiego mycia do naczyń o niewielkim stopniu zabrudzenia, mytych tuż po ich użyciu.

DELIKATNE 50°

Kieliszków i różnych naczyń stołowych o niewielkim stopniu zabrudzenia.

SILENT

Naczynia o normalnym stopniu zabrudzenia, również z zaschniętymi resztkami jedzenia. Zalecany w godzinach nocnych.

FULL EXPRESS 60'

Program szybkiego mycia do mieszanych naczyń i garnków o normalnym stopniu zabrudzenia, również z zaschniętymi resztkami jedzenia. W ciągu 60 minut naczynia są myte i suszone.

HIGIENA 99,9%

Intensywne mycie talerzy, garnków, patelni, desek do krojenia, butelek dla niemowląt. Idealny do naczyń używanych przez dzieci lub alergików.

TABELA OPCJI

Opcja			Opis
1	SPECIAL		Generuje programy dodatkowe.
2	DRY ASSIST		Umożliwia optymalne suszenie nawet przy niskich temperaturach płukania, zapewniając znaczną oszczędność energii. Aktywowana jest automatycznie, jeśli wybrany program jest zgodny. W razie potrzeby, nacisnąć przycisk, aby ją wyłączyć.
3	POŁOWA ZAŁADUNKU-FLEXI ZONE		Wskazana do mycia niewielkiej ilości naczyń, umożliwia oszczędność energii elektrycznej i skraca czas trwania programu.
4	DELAY		Umożliwia opóźnienie rozpoczęcia programu od 1 do 3 godzin do 9, 12, 24 godzin, w zależności od modelu.
5	SELF CLEAN		Program płukania urządzenia. Musi być uruchamiany z pustym urządzeniem, bez naczyń.



4. Instrukcja obsługi

Po prawidłowym zainstalowaniu zmywarki wyjąć elementy blokujące kosze i przygotować ją do uruchomienia.

4.1 Dodawanie soli

Sól zapobiega tworzeniu się kamienia.

- Odkręć korek zbiornika.
- Tylko przy pierwszym użyciu wlać do zbiornika jeden litr wody.
- Przez dołączony lejek, wsypać sól (około 1 kg).
- Ponownie zakręcić korek i usunąć resztki soli.

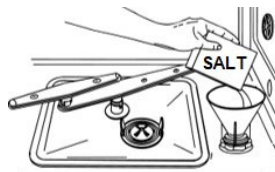

Dla regulacji twardości wody, odnieść się do pełnej instrukcji obsługi dostępnej na stronie internetowej.



- *Używać wyłącznie soli regenerującej do zmywarek domowych.*
- *Po operacji załadunku soli aktywować program mycia, aby usunąć jej nadmiar.*

4.2 Dodawanie nabłyszczacza

Nabłyszczacz przyspiesza suszenie naczyń.

Aby dodać nabłyszczacz:

- Otworzyć pojemnik, naciskając i podnosząc zaczep na pokrywie.
- Dodać nabłyszczacz aż do napelnienia pojemnika.
- Zamknąć pokrywę. Będzie słychać dźwięk zamknięcia.
- Wyczyścić nadmiar nabłyszczacza szmatką.

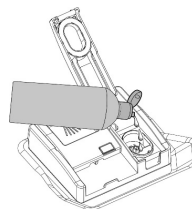

Dla odpowiedniej dozy nabłyszczacza, odnieść się do pełnej instrukcji obsługi dostępnej na stronie internetowej.

4.3 Załadunek detergentu

- Otworzyć pokrywkę dozownika detergentu, lekko naciskając przycisk.
- Wprowadzić detergent lub tabletki.
- Zamknąć pokrywę, przesuważ ją aż do usłyszenia kliknięcia oznaczającego zablokowanie.

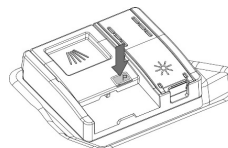



5. Czyszczenie i konserwacja



Przed przystąpieniem do konserwacji urządzenia należy odłączyć urządzenie od sieci elektrycznej lub wyłączyć odłącznik.

CZYSZCZENIE FILTRA WLOTU WODY

Zamknąć kurek dozujący, odkręcić końcówkę węża doprowadzającego wodę, wyjąć filtr **A** i wyczyścić go pod bieżącą wodą. Ponownie włożyć filtr **A** do jego gniazda i ostrożnie przykręcić wąż.

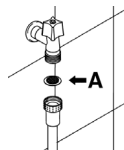

CZYSZCZENIE SPRYSKIWACZY

Wyjąć spryskiwacze i umyć je pod strumieniem wody. Ostrożnie włożyć je ponownie w ich gniazda, **sprawdzając, czy w żaden sposób nie jest uniemożliwiony ich ruch obrotowy.**

- Aby wyjąć **górny** spryskiwacz, odkręcić pierścień ustalający **R**.
- Aby wyjąć **dolny** spryskiwacz, podnieść go do góry, pociągając za środkową część.
- Aby wyjąć spryskiwacz **orbitalny**, należy chwycić dłuższe ramię i unieść je ku górze.
- Aby usunąć spryskiwacz **planetarny**, postępować zgodnie z podanymi instrukcjami.

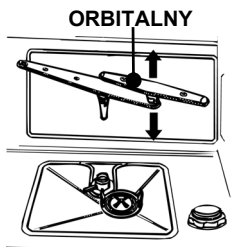
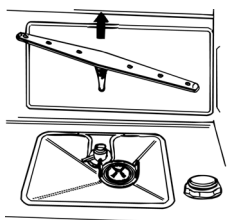
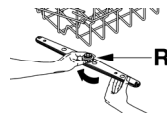

CZYSZCZENIE ZESPOŁU FILTRUJĄCEGO

- Usunąć spryskiwacz planetarny (tylko w modelach, w których jest on obecny);
- Chwycić za wypustki, obrócić w lewo i podnieść do góry;
- Popchnąć od dołu filtr środkowy **D**, aby wyjąć go z mikrofiltra;
- Oddzielić dwie części tworzące filtr plastikowy, naciskając korpus filtra w miejscu wskazanym przez strzałki.

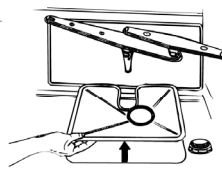
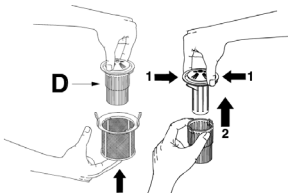



6. Usuwanie usterek

Zmywarka jest wyposażona w system autodiagnostyki, który jest zdolny do wykrywania i sygnalizowania możliwych błędów.

SPIS USTEREK WYKRYTYCH PRZEZ SYSTEM AUTODIAGNOSTYKI

USTERKA	OPIS
Err 01	System przeciw zalewowy (jeśli dostępny został uaktywniony).
Err 02	System ograniczenia poziomu wody został uaktywniony .
Err 03	Urządzenie to nie może ogrzać wodę.
Err 04	Czujnik temperatury został odłączony.
Err 05	Zmywarka nie może pobrać wodę.
Err 06	Zmywarka nie może spuścić wodę ze zbiornika.
Err 07	Zmywarka nie może zmierzyć odpowiednią ilość wody, która została pobrana.
Err 08	Problem w systemie dystrybucji wody w zbiorniku.
Err 09	Awaria systemu poboru wody.
Err 11	Silnik urządzenia nie działa

W przypadku wystąpienia alarmu urządzenie przerywa trwający program, sygnalizując anomalię.

- Alarmy **E1** i **E11** wymagają interwencji serwisu technicznego obsługi klienta.
- Alarm **E7** jest wyświetlany na końcu cyklu, który zostaje jednak zakończony, ponieważ działanie zmywarki nie jest naruszone.

W przypadku wszystkich innych alarmów wykonać następujące czynności: przerwać trwający program, wyłączyć zmywarkę. Włączyć i ponownie zaprogramować zmywarkę, po czym rozpocząć nowy cykl zmywania.



Jeżeli problemy będą się powtarzać, należy wezwać autoryzowany serwis pomocy technicznej, zgłaszając kod anomalii.

Dane kontaktowe pomocy technicznej są dostępne w karcie gwarancyjnej i na stronie internetowej.

Producent zastrzega sobie prawo do wprowadzania modyfikacji, które uzna za przydatne w celu ulepszenia swoich produktów, bez uprzedniego powiadomienia.