

1	<i>Advertências gerais de segurança</i>	2
2	<i>Instalação</i>	10
3	<i>Descrição dos comandos</i>	17
4	<i>Instruções de funcionamento</i>	23
5	<i>Limpeza e manutenção</i>	24
6	<i>Resolução de problemas</i>	25

*Agradecemos por ter escolhido este nosso produto.  
Aconselhamos ler cuidadosamente todas as instruções contidas neste manual para conhecer as condições mais idóneas a fim de realizar uma utilização correta e segura da sua máquina de lavar loiça.*

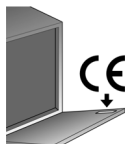

*Neste manual são apresentadas apenas as noções básicas necessárias para a utilização do aparelho. Para obter o manual completo, visite o sítio Web*

**[www.smeg.com/download-manuals](http://www.smeg.com/download-manuals)**

*e introduza o código do produto indicado no rótulo afixado no lado interno direito da porta do lava-loiças.*

*Através do código QR é possível aceder rapidamente ao manual, utilizando um dispositivo munido de um programa de leitura apropriado.*





## TRADUÇÃO DAS INSTRUÇÕES ORIGINAIS

### 1 Advertências gerais de segurança

- Este manual constitui parte integrante do aparelho: é preciso conservá-lo sempre em boas condições juntamente com o aparelho para futura referência. Antes da utilização aconselhamos uma leitura atenta de todas as indicações contidas neste manual. No caso de venda ou transferência assegure-se de que o presente manual acompanhe sempre o aparelho.
- Este aparelho é previsto para uso interno em ambiente doméstico e aplicações similares como cozinhas para funcionários de lojas, escritórios e outros ambientes de trabalho, instituições e para o uso reservado aos clientes de hotéis, albergues, “bed and breakfasts” e outros ambientes de tipo residencial; a sua utilização é permitida apenas em locais fixos. O aparelho foi construído para realizar as seguintes funções: **lavagem e secagem de loiça**, qualquer outro uso deve ser considerado impróprio. **O fabricante exime-se de qualquer responsabilidade se forem realizadas utilizações diferentes das indicadas.**
- Não utilize aparelhos que foram danificados durante o transporte. Em caso de dúvida, consulte o próprio revendedor.
- O aparelho deve ser instalado e ligado seguindo as instruções fornecidas pelo construtor. **A instalação**



**deve ser feita por um técnico qualificado, de acordo com as normas vigentes.**

- Não deixe os resíduos da embalagem soltos no ambiente doméstico. Não deixe que crianças tenham contacto com o material utilizado para a embalagem. Separe os vários materiais de descarte provenientes da embalagem e entregue-os ao centro de reciclagem diferenciada mais próximo.
- A placa de identificação, com os dados técnicos, o número de série e a marcação está posicionada visivelmente na borda interna da porta. **A placa na borda interna da porta nunca deve ser retirada.**
- O aparelho deve ser fornecido com uma ligação de terra segundo as modalidades previstas pelas normas de segurança da instalação elétrica. **O fabricante exime-se de qualquer responsabilidade devido a eventuais danos a pessoas ou a coisas derivantes da falta de ligação ou por ligação defeituosa da linha de terra.**
- Durante a instalação o aparelho deve ser desligado da rede elétrica.
- Não instale o aparelho num local sujeito a congelamento.
- Não instale o aparelho perto de equipamentos com altas temperaturas de radiação (ex.: queimadores a gás, lareiras, etc.) pois podem causar danos.
- Se o aparelho for instalado num compartimento em cima ou abaixo de um outro equipamento (ex.:



queimadores a gás, fornos, etc.), aconselha-se ler atentamente as instruções fornecidas pelo fabricante do equipamento. Se tais instruções não contiverem informações, contacte o fabricante do equipamento para assegurar-se de que o aparelho possa ser instalado em cima ou abaixo do mesmo.

- É absolutamente proibido o encaixe do aparelho por baixo de um fogão. É absolutamente proibido montar um fogão em cima de um aparelho de colocação livre.
- Para garantir a estabilidade, instale o aparelho apenas por baixo de um balcão contínuo, bem fixado a armários adjacentes. Se o aparelho for instalado num armário alto, assegure-se de que, quer o aparelho quer o armário, sejam adequadamente fixados.
- Se o aparelho não for de encaixe e for portanto acessível de um lado, a zona das dobradiças deve ser revestida por razões de segurança (risco de lesão). Os acessórios para o revestimento estão disponíveis nos revendedores especializados ou no pós-venda.
- Verifique que os valores de tensão e frequência de rede correspondam aos reportados na placa de identificação do aparelho.
- A ficha na extremidade do cabo de alimentação e a relativa tomada deverão ser do mesmo tipo e conformes às normas sobre instalações elétricas em vigor. Evite o uso de adaptadores ou derivações



pois poderão provocar sobreaquecimento ou queimaduras.

- A tomada do aparelho deverá ser acessível depois da instalação. Nunca desligue a tomada puxando pelo fio.
- Caso o aparelho não seja dotado de tomada, mas apenas do cabo de alimentação, instale na linha de alimentação do aparelho um dispositivo de interrupção unipolar, com categoria de sobretensão III, situado em posição facilmente acessível.
- O aparelho **deve** ser ligado à rede hidráulica através de tubos novos.
- No final da instalação, realize um pequeno teste do dispositivo. Com a máquina de lavar loiça vazia, use um programa à sua escolha com uma temperatura de lavagem entre 45 e 70 °C e um detergente específico para máquina de lavar loiça. (Não é suficiente executar o programa de molho). Em caso de não funcionamento, desligue o aparelho da rede elétrica e contacte o centro de assistência técnica mais próximo. **Não tente reparar o aparelho.**
- A máquina de lavar loiça deve ser utilizada por pessoas adultas. A utilização da máquina por crianças a partir dos 8 anos, pessoas com capacidades físicas e/ou mentais reduzidas ou falta de experiência ou de conhecimento, é permitida apenas com a supervisão de um responsável pela segurança dos mesmos.
- Impeça que as crianças brinquem com o aparelho.



- Mantenha as crianças afastadas da máquina quando a porta estiver aberta. Verifique sempre se o local do detergente está vazio no final do ciclo de lavagem.
- A limpeza e regular manutenção do aparelho por parte de crianças é permitida apenas sob a supervisão de uma pessoa responsável pela segurança das mesmas.
- Alguns detergentes são fortemente alcalinos. Evite qualquer contacto com a pele e com os olhos. Os detergentes, se ingeridos, podem ser extremamente perigosos. Os mesmos contêm substâncias que podem causar danos irreparáveis à boca e à garganta, provocando também a asfixia. Respeite todas as normas de segurança presentes nas embalagens dos produtos.
- Não beba a água resídua eventualmente presente na loiça ou na máquina de lavar loiça no final do programa de lavagem.
- Não introduza solventes com álcool ou terebintina que possam provocar uma explosão. Não introduza loiças sujas de cinzas, cera ou tinta.
- Não deixe a porta da máquina de lavar loiça aberta porque pode-se tropeçar e/ou causar danos à mesma.
- No final de cada utilização, desligue a máquina para evitar a dispersão da energia elétrica.
- As facas e outros utensílios de cozinha que possuem pontas afiadas devem ser colocados no



cesto com as pontas viradas para baixo ou colocados na posição horizontal, no cesto superior. Cuidado para não se ferir e preste atenção para que as pontas afiadas não fiquem salientes em relação ao cesto.

- A máquina de lavar loiça possui todos os requisitos impostos pelas normas de segurança vigentes e referentes aos aparelhos elétricos. Eventuais controlos técnicos deverão ser efetuados apenas por pessoas especializadas e autorizadas. **As reparações executadas por pessoas não autorizadas, além de fazerem com que a garantia seja anulada, podem tornar-se fonte de perigo para o utilizador.**
- Em caso de funcionamento anómalo, desligue a máquina de lavar loiça da rede elétrica e feche a torneira da água. No caso de dano do cabo de alimentação, a substituição deve ser feita pelo fabricante ou por um Centro de Assistência Autorizado.
- Alguns componentes permanecem sob tensão mesmo quando o botão **liga/desliga** se encontra na posição desligada. Antes de efetuar a manutenção do aparelho, desligue a ficha ou corte a tensão por meio do dispositivo de interrupção instalado na parede.
- A máquina não deve ser limpa com um jato de água, com um dispositivo para a limpeza a alta pressão ou com um dispositivo para a limpeza a vapor.



- **Modelos com aquastop**

O aquastop é um dispositivo que impede o alagamento em caso de perdas de água. Depois da intervenção do aquastop é preciso consultar um técnico qualificado para identificar e resolver o problema. Nos modelos com aquastop a mangueira de abastecimento de água possui uma eletroválvula. **Não corte o tubo e não deixe cair a eletroválvula na água.** Se a mangueira de abastecimento da água ficar danificada, retire o aparelho da rede hidráulica e elétrica.

**Atenção: O dispositivo funciona apenas se a máquina de lavar loiça estiver ligada à rede elétrica.**





## **1.1 Declaração de conformidade**

O aparelho está em conformidade com os requisitos fundamentais das seguintes diretivas europeias:

- 2009/125/CE
- 2011/65/UE
- 2014/35/UE
- IEC/EN 62471, grupo de risco 1, para modelos com iluminação interna.
- IEC/EN 61770

## **1.2 Eliminação**



O aparelho deve ser eliminado em separado dos outros resíduos (diretivas 2012/19/CE).

Este aparelho não contém substâncias em quantidades que possam ser consideradas perigosas para a saúde e para o ambiente, em conformidade com as atuais diretivas europeias:

Para a eliminação:

- Corte o cabo de alimentação elétrica;
- torne a fechadura inutilizável.

**O fabricante exime-se de qualquer responsabilidade por danos a pessoas ou a coisas, provocados pela inobservância das supramencionadas prescrições ou derivantes da modificação mesmo que de apenas uma das peças do aparelho e da utilização de peças sobressalentes que não sejam originais.**



## 2. Instalação

### 2.1 Características técnicas

<b>Pressão de alimentação da água</b>	mín. 0,05 - máx. 0,9 MPa (mín. 0.5 – máx. 9 bar)
<b>Temperatura de alimentação da água</b>	máx. 60 °C
<b>Capacidade</b>	12-13 tampas standard
<b>Grau de proteção contra a humidade</b>	IPX0
<b>Proteção contra choque elétrico</b>	classe I
<b>Características elétricas</b>	Veja valores placa

### Dimensões do aparelho (mm)

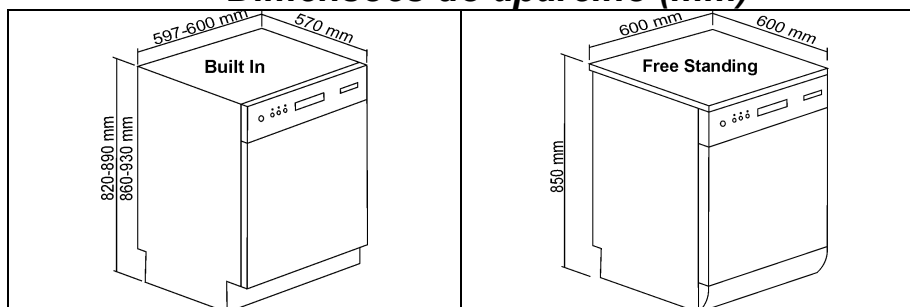



## 2.2 Informações gerais

- A máquina de lavar loiça pode ser colocada rente aos lados ou à parte traseira nos móveis ou nas paredes.
- Se a máquina de lavar loiça for instalada perto de uma fonte de calor, dever-se interpor um painel termoisolante para prevenir sobreaquecimentos e mau funcionamento.
- Para facilitar as operações de instalação, as mangueiras de alimentação e de escoamento são orientáveis em todas as direções, preste atenção para que não fiquem dobradas ou esmagadas e que não fiquem muito esticadas.
- Para a passagem dos tubos e do cabo de alimentação, é necessário um furo de Ø mínimo 8 cm.
- Antes de colocar a máquina de lavar loiça definitivamente, abra a torneira de água e verifique se não há fugas pela ligação com a torneira, pela ligação com a máquina e pelo tubo.
- Para obter uma instalação em apoio na parede traseira da máquina de lavar loiça, é necessário fazer passar os tubos pela parte de baixo, onde é previsto o espaço específico.



Nivele o aparelho ao solo agindo sobre os pés reguláveis, utilizando a respetiva chave Allen. Esta ação é indispensável para assegurar o funcionamento correto da máquina de lavar loiça.



*Alguns modelos possuem somente um pé posterior regulável por meio de um parafuso por baixo na parte anterior do aparelho.*



**É severamente proibido** encastrar a máquina de lavar loiça por baixo de um fogão.

**Além disso, não é permitido** instalar a máquina de lavar loiça em contacto direto com aparelhos **diferentes dos eletrodomésticos tradicionais** utilizados nas cozinhas (por exemplo lareiras, salamandras...).

Se a máquina de lavar loiça for instalada num vão próximo de outro(s) eletrodoméstico(s), deverão ser respeitadas à risca as prescrições fornecidas pelo fabricante do(s) eletrodoméstico(s) em questão (distâncias mínimas, instruções de instalação, etc.).



## **Só para modelos de instalação livre:**

- É **severamente proibido** montar um fogão em cima da máquina de lavar loiça em instalação livre.

- Se o aparelho permanecer acessível de um lado, é necessário revestir a parte da dobradiça da porta por motivos de segurança (perigo de lesões). As coberturas estão disponíveis como acessório junto do Serviço de Assistência Técnica.



- O topo da máquina de lavar loiça de instalação livre pode ser removido para permitir a instalação sob uma bancada de trabalho. É necessário adquirir o **kit específico** junto dos revendedores autorizados ou do Serviço de Assistência Técnica. A operação deve ser realizada por pessoal autorizado.

## **2.3 Ligação à rede hidráulica**

### **LIGAÇÃO DA ENTRADA DE ÁGUA**

Ligue a mangueira de alimentação a uma entrada de água fria com boca rosqueada  $\frac{3}{4}$ " do tipo usado para gás, interpondo o filtro **A** fornecido com a máquina de lavar loiça. **Certifique-se de atarraxar bem a mangueira com as mãos e conclua a operação apertando-a cerca de  $\frac{1}{4}$  de volta usando alicantes.**

**Nos modelos com AQUASTOP o filtro já existe no aro rosqueado.**

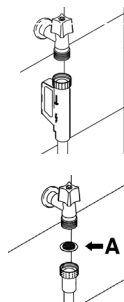



É possível abastecer a máquina de lavar loiça com água **que não ultrapasse os 60°C**. Abastecendo o aparelho com água quente o tempo de lavagem será abreviado aproximadamente de 20 minutos, mas a sua eficácia será porém ligeiramente reduzida. A ligação será efetuada à entrada doméstica da água quente e com as mesmas modalidades descritas para a ligação à entrada de água fria.

### **Nota complementar para a ligação de água, relativa ao mercado alemão:**

Antes de ligar o produto à rede de água doméstica, certifique-se de que esta última esteja equipada com um dispositivo de segurança contra a contaminação da água potável por refluxo (em conformidade com a norma DIN EN 1717). As válvulas e/ou torneiras de água estão equipadas com estes dispositivos de segurança se a instalação de água doméstica tiver sido realizada de forma adequada.



## LIGAÇÃO AO TUBO DE ESCOAMENTO

Introduza a mangueira apropriada numa tubulação de escoamento com diâmetro mínimo de **4 cm**; alternativamente, apoie-a ao lavatório utilizando o suporte para mangueira fornecido, mas tendo cuidado para que não fique achatada ou com curvaturas excessivas. É importante evitar que a mangueira possa desengatar-se e cair. Por isso, o suporte para mangueira possui um furo, graças ao qual é possível fixá-lo com um laço à parede ou à torneira. A extremidade livre deverá ficar colocada numa altura entre **30 e 100 cm** e nunca deverá ficar imersa em água

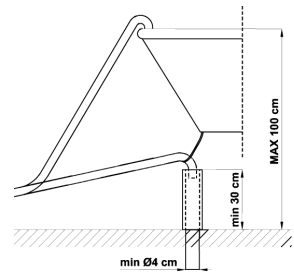

Quando existirem mangueiras com extensões dispostas horizontalmente, num máximo de 3 m, posicione a mangueira de escoamento a uma altura máxima de **85 cm** do chão.



## 2.4 Ligação elétrica e advertências



Verifique se os valores de tensão e frequência de rede coincidem com os indicados na placa de identificação do aparelho, aplicada na borda interna da porta.

- A ficha na extremidade do cabo de alimentação e a relativa tomada têm de ser do mesmo tipo e estarem conformidade com as normas em vigor respeitantes às instalações elétricas.
- A ficha deverá ficar acessível após a instalação.
- **Nunca desligue a ficha puxando-o pelo cabo.**
- Depois de ter substituído o cabo de alimentação, assegurar-se de que o **suporte** de ancoragem do cabo esteja fixado corretamente.
- **Evite a utilização de adaptadores ou derivadores** porque poderiam provocar aquecimento excessivo ou queimaduras.



***A substituição do cabo de alimentação deve ser feita pelo fabricante ou por um Centro de Assistência Autorizado.***





## 3. Descrição dos comandos

### 3.1 O painel superior

Todos os comandos e os controles da máquina de lavar louça estão reunidos no painel frontal. Só é possível programar e escolher as opções com a **porta fechada**.

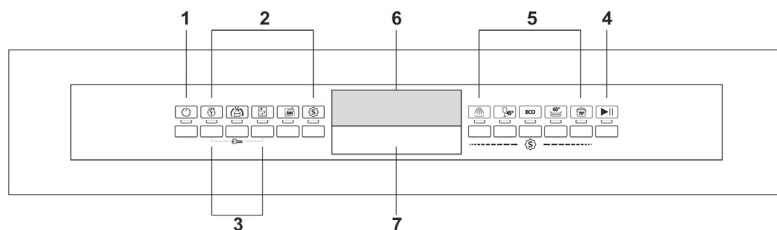







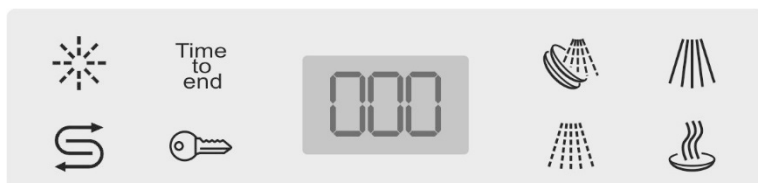

1	BOTÃO E LUZ ON/OFF
2	BOTÕES E LUZES <b>SELEÇÃO OPÇÕES</b>
3	BOTÕES ATIVAÇÃO “ <b>BLOQUEIO CRIANÇAS</b> ”
4	BOTÃO <b>INÍCIO/PAUSA</b>
5	BOTÕES <b>SELEÇÃO PROGRAMA</b>
6	<b>DISPLAY</b> INFORMAÇÕES
7	PUXADOR DE ABERTURA PORTA

**NOTA:** os símbolos e a estética são indicativos e podem diferir em função do modelo ou da versão de máquina de lavar louça adquirida.

A máquina de lavar louça possui um prático **DISPLAY** que fornece todas as informações relativas às funções programadas.





	Luz de sinalação falta de abrillantador
	Luz de sinalação falta de sal
	Sinal de fim do ciclo
	Luz opção “bloqueio crianças”.
<b>000</b>	Indicação início atrasado, duração do ciclo de lavagem e alarme.
   	Luzes fases do programa.

## LIGAÇÃO

Pressionando o botão de **LIGAÇÃO/DESLIGAÇÃO** a máquina de lavar louça liga e a lâmpada de controle acende. Depois de cerca de **3 segundos** desta operação, acende o **DISPLAY** com uma indicação que irá depender do estado da máquina.

## PROGRAMAÇÃO

Todas as operações de programação só podem ser feitas com a porta fechada. Com a porta aberta no **DISPLAY** aparece - :- -.

## SELECÇÃO DO PROGRAMA

Os programas podem ser seleccionados por intermédio dos botões correspondentes. Pressionando o botão relativo ao programa desejado (ver a tabela) a lâmpada de controle correspondente acende para confirmar que a operação foi feita e no **DISPLAY** aparece uma previsão de duração do programa com a indicação das horas e dos minutos (“h.mm”).



## INICIO DO PROGRAMA

Para dar início ao funcionamento da máquina é suficiente pressionar o botão **MARCHA/PARADA**  durante alguns segundos até o símbolo **MARCHA/PARADA** começar a piscar e tocar um bip de confirmação. A partir deste momento, a duração do ciclo começa a diminuir no **DISPLAY**.

O cumprimento do programa será evidenciado das fases do programa, que dão a indicação do estado do ciclo em curso.

A fase em curso pisca, enquanto que as fases de lavagem sucessivas restam acesas. Ao final da fase o símbolo se apaga.

P.S.: A fase de pré-lavagem resta desligada quando se selecciona um programa que não é previsto.

 Pré-lavagem

 Lavagem

 Enxágue

 Enxugamento



## FIM DO PROGRAMA

Ao final do programa se ilumina “Time to end” no **DISPLAY**. Apertando um dos botões do programa, se apaga “Time to end” e a máquina de lavar louças é pronta para executar um novo ciclo.

## INTERRUPÇÃO DE UM PROGRAMA

Para interromper um programa que está a funcionar é necessário:

- pressionar o botão **MARCHA/PARADA**  durante alguns segundos até o símbolo **MARCHA/PARADA** permanecer aceso no display (bip de confirmação); nesta altura é possível fazer o ciclo iniciar novamente ou:

## MUDAR PROGRAMA

Para mudar um programa que está a funcionar é necessário:

- interromper o programa em curso (ver “**INTERRUPÇÃO DE UM PROGRAMA**”);
- seleccionar o novo programa;
- pressionar novamente o botão **MARCHA/PARADA**  para dar início ao novo programa.

## ANULAÇÃO DE UM PROGRAMA

Se quiser anular um programa em execução:

- interromper o programa (ver “**INTERRUPÇÃO DE UM PROGRAMA**”);
- Pressionar e manter pressionado o botão **MARCHA/PARAGEM** ; no display aparecerá a indicação “**P0**” e a máquina de lavar louça irá automaticamente ao fim do ciclo descarregando a água da cuba (durante esta fase, o símbolo **MARCHA/PARAGEM** pisca). Assim que termina a descarga da água, no display aparece a indicação de fim de ciclo “**End**”.















*Se a porta da máquina for aberta durante o funcionamento, quando for fechada será necessário dar novamente início ao programa, conforme descrito no ponto “**INICIO DO PROGRAMA**”. O programa recomeçará a partir do ponto em que fora interrompido.*

*Se a temperatura na cuba for maior do que 50°C, o programa iniciará depois de cerca 30 segundos.*



TABELA DE PROGRAMA

Programa		Pré-lavagem	Lavagem	Enxaguada		Secagem	(1) Duração (min)	Consumo água (litros/ciclo)	(1) Consumo energia (KWh/ciclo)
P1	MOLHO 	frio	-	-	-	-	15	3,5	0,02
P2 (**)	CÁLICES 45° 	-	45°C	2 frios	55°C (2) /70°C	●	125 (2)/ 75	12	1,15
P3 (* (**)	ECO <b>ECO</b>	-	48°C	frio	44°C (2) /70°C	●	280 (2)/ 185	8,5	0,74
P4 (**)	MIX 65° 	frio	65°C	frio	55°C (2) /70°C	●	150 (2)/ 110	12	1,35
P5	INTENSIVE 70° 	quente	70°C	2 frios	70°C	●	155	14,7	1,60
P6	EXPRESS 27'  P1+ 	-	38°C	-	50°C	-	27	6,5	0,70
P7 (**)	DELICADO 50°  45° P2+ 	frio	50°C	2 frios	55°C (2) /70°C	●	135 (2)/ 85	14,7	1,15
P8 (**)	SILENT  P3+ 	-	55°C	frio	55°C (2) /65°C	●	270/ 245 (2)	9	1,25
P9	FULL EXPRESS 60' 60 min P4+ 	-	65°C	frio	70°C	●	60	9	1,40
P10	HIGIENE 99,9% 75°  P5+ 	quente	70°C	2 frios	75°C	●	130	14,7	1,20



## Abertura da porta automática – Dry Assist

A abertura automática da porta está **presente** nos programas indicados com \*\* na primeira coluna.

(\*) Programa standard conforme a norma **EN60436**. A opção DRY ASSIST (se presente a tecla ) deve estar ativa.

(1) O consumo e a duração dos programas são medidos de acordo com as disposições da norma EN 60436. Os valores podem variar de acordo com vários fatores, como a temperatura da água de entrada e a quantidade de loiças.

(2) Opção DRY ASSIST  selecionada (predefinida)/não selecionada



### Abertura da porta automática – Dry Assist

É automaticamente ativada quando é selecionado um programa em que está prevista (a luz indicadora acende).

Pode ser desativada premindo o botão (a luz indicadora apaga).

O programa termina com uma fase de secagem constituída por um tempo com a porta fechada e mais um tempo com a porta entreaberta (espera para favorecer ainda mais a secagem). A duração depende do programa e do modelo.

Qualquer intervenção (abertura/fecho da porta, desligamento, etc.) durante esta fase envolve a conclusão antecipada do programa.

É possível interromper o programa durante a fase de secagem e descarregar a máquina de lavar louça antes do fim efetivo (end) sinalizado pelo sistema visual e/ou acústico (dependendo do modelo), mas a secagem pode não ser a ideal.

**O desenvolvimento esperado do programa só é concluído quando o fim (end) é sinalizado com um sistema visual e/ou acústico (dependendo do modelo).**



**O espaço necessário para abrir a porta deve estar livre. A abertura e o fecho da porta não devem ser forçados antes do final efetivo do programa de lavagem.**

## Aviso para os institutos de testes

Os institutos de teste recebem indicações para testes comparativos (por exemplo, em conformidade com a EN60436).

Solicite indicações no seguinte endereço de

e-mail: [dishwasher@test-domestic-appliances.com](mailto:dishwasher@test-domestic-appliances.com)

Na solicitação, é necessário indicar o modelo (MOD) e o número de série (S/N) presente na placa afixada ao lado da porta..

**Descrição dos programas:****MOLHO**

Enxaguamento de pratos que aguardam a lavagem.

**DELICADO**

Cálices e loiça mista com sujidade leve.

**ECO**

Programa com consumos de água e energia mais reduzidos, aconselhado para a loiça com sujidade normal, também com resíduos secos.

**MIX 65°**

Loiça mista e panelas com sujidade normal, também com resíduos secos.

**INTENSIVE 70°**

Pratos, panelas e frigideiras muito sujas, também com resíduos secos.

**EXPRESS 27'**

Programa rápido para loiça com pouca sujidade, lavada imediatamente após a utilização.

**CÁLICES 45°**

Copos e pratos com sujidade leve. Ideal para se obter vidros brilhantes.

**SILENT**

Loiça com sujidade normal, também com resíduos secos. Recomendado para o funcionamento noturno.

**FULL EXPRESS 60'**





Programa rápido para loiça mista e panelas com sujidade normal, também com resíduos secos. Em 60 minutos a loiça é lavada e secada.

**HYGIENE 99,9% 75°**

Lavagem intensiva de pratos, panelas, frigideiras, tábuas de cortar, biberões. Ideal para loiças utilizadas por crianças ou pessoas com alergias.

**NOTA:** O programa denominado Higiene 99,9% foi testado por um laboratório externo (VDE) sem qualquer opção selecionada.

Para assegurar a eficácia do programa, o ciclo não deve ser interrompido.

TABELA DE OPÇÕES		
Opção		Descrição
1	<b>SPECIAL</b>	 Gera os programas adicionais.
2	<b>DRY ASSIST</b>	 Permite uma secagem ideal, mesmo com baixas temperaturas de enxaguamento, proporcionando uma significativa poupança de energia. Ativa-se automaticamente se o programa selecionado for compatível. Se não desejada, pressione o botão para a desativar.
3	<b>MEZZO CARICO FLEXY ZONE</b>	 Indicada para a lavagem de pouca loiça, permite uma poupança de energia elétrica e reduz a duração do programa.
4	<b>DELAY</b>	 Permite atrasar o início do programa de 1 a 3 horas até 9, 12 ou 24 horas, conforme os modelos.
5	<b>SELF CLEAN</b>	 Programa de lavagem da máquina. Deve ser acionado com a máquina vazia, sem loiça.



## 4. Instruções de funcionamento

Depois de instalar o lava-loiças, remova os suportes dos cestos.

### 4.1 Adição de sal

O sal previne a formação de calcário.

- Desenrosque a tampa do depósito.
- Apenas na primeira utilização, introduza no depósito um litro de água.
- Com o funil fornecido, acrescente o sal (cerca de 1 kg).
- Volte a enroscar a tampa e remova qualquer resíduo de sal.

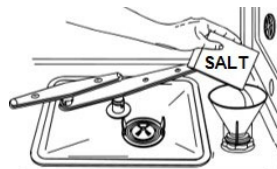

Para ajustar a dureza da água, consulte o manual completo no sítio Web.



- *Utilize apenas sal regenerador para máquinas de lavar loiça domésticas.*
- *Após a operação de carregamento do sal, ative um programa de lavagem para remover o seu excesso.*

### 4.2 Adição de abrillantador

O abrillantador acelera a secagem da loiça.

Para adicionar abrillantador:

- Abra o distribuidor pressionando e levantando a lingueta na tampa.
- Encha o distribuidor com abrillantador.
- Feche a tampa; irá ouvir um clique que indica que está fechada.
- Sirva-se de um pano para remover qualquer derrame de abrillantador.

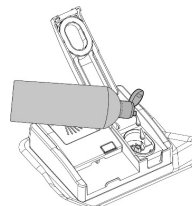

Para o ajuste da dose de abrillantador, consulte o manual completo no sítio Web.

### 4.3 Carregamento do detergente

- Abra a tampa do distribuidor de detergente pressionando ligeiramente o botão **P**
- Introduza o detergente ou a pastilha  
Volte a fechar a tampa, fazendo-a deslizar até ouvir um clique.

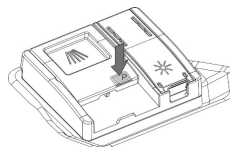



## 5. Limpeza e manutenção



*Antes de efetuar a manutenção do aparelho, desligue a ficha ou a tensão através do dispositivo de interrupção omnipolar.*

### LIMPEZA DO FILTRO DE ENTRADA DE ÁGUA

Feche a torneira de distribuição, desaperte a extremidade da mangueira de entrada de água, remova o filtro **A** e limpe-o sob um jato de água corrente. Reintroduza o filtro **A** na sua sede e reaperte cuidadosamente a mangueira.

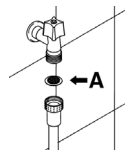

### LIMPEZA DOS BRAÇOS DOS PULVERIZADORES

Remova os pulverizadores e lave-os sob um jato de água. Reintroduza-os cuidadosamente nas suas sedes, **verificando se o seu movimento circular não é de forma alguma impedido**.

- Para retirar o braço do vaporizador **superior**, desaperte o anel **R** de bloqueio.
- Para retirar o braço do vaporizador **inferior** basta levantá-lo, puxando-o pela parte central.
- Para retirar o conjunto do braço do pulverizador **orbital**, segure o braço mais comprido e levante a unidade orbital.
- Para remover e limpar o borrifador **planetário** siga as instruções fornecidas.

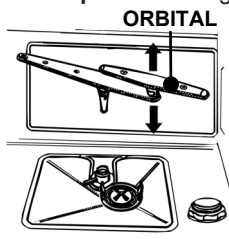
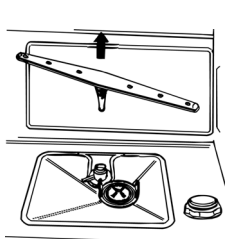
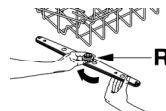

### PLANETÁRIO

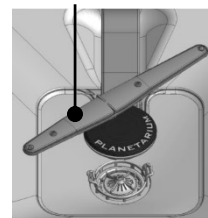

### LIMPEZA DA UNIDADE DO FILTRO

- Remova o pulverizador planetário (apenas nos modelos em que está presente);
- Segure nas linguetas, rode no sentido anti-horário e levante;
- Empurre para baixo o filtro central **D** para o extrair do micro filtro;
- Separe as duas partes que compõem o filtro de plástico pressionando o corpo do filtro na zona indicada pelas setas.

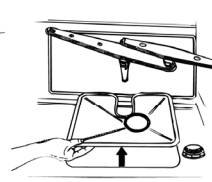
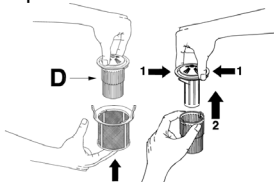





## 6. Resolução de problemas

A máquina de lavar louça possui um sistema de auto diagnóstico capaz de detectar e assinalar uma séria pré-definida de possível mal funcionamento.

**TABELA DAS ANOMALIAS OBSERVADAS PELO SISTEMA DE AUTO DIAGNÓSTICO**

ANOMALIA	DESCRIÇÃO
<b>Error 01</b>	Interveio o sistema contra alagamento (quando presente).
<b>Error 02</b>	Interveio o sistema que limita o nível de água na máquina de lavar louça.
<b>Error 03</b>	A máquina não aquece a água.
<b>Error 04</b>	Sonda da temperatura desligada.
<b>Error 05</b>	A máquina não consegue carregar a água.
<b>Error 06</b>	A máquina não descarrega a água da cuba.
<b>Error 07</b>	A máquina não consegue medir de maneira precisa a quantidade de água carregada.
<b>Error 08</b>	Problema no sistema de distribuição da água aos cestos.
<b>Error 09</b>	Anomalia no sistema de carregamento da água.
<b>Error 11</b>	Motobomba de lavagem não funciona

Caso se verifique uma situação de alarme, a máquina interrompe o programa em curso, indicando a anomalia.

- Os alarmes **E1** e **E11** requerem a intervenção do técnico de assistência.
- O alarme **E7** é visualizado no final do ciclo de lavagem, que é finalizado dado que não é prejudicado o funcionamento da máquina.

Para todos os outros alarmes, proceda da seguinte forma: interrompa o programa em curso, desligue a máquina. Ligue e programe novamente a máquina e inicie um novo ciclo de lavagem.



*Se a anomalia persistir, contacte o Centro de Assistência Técnica autorizado.*

*Os contactos da assistência técnica estão disponíveis no certificado de garantia e no site*

O fabricante reserva-se o direito de efetuar sem aviso prévio todas as alterações que considerar úteis para a melhoria dos seus produtos.