

1	Avvertenze generali di sicurezza	2
2.	Installazione	10
3.	Descrizione del prodotto	16
4.	Istruzioni d'uso	22
5.	Pulizia e manutenzione	23
6.	Risoluzione problemi	24

*Vi ringraziamo per avere scelto questo nostro prodotto. Consigliamo di leggere attentamente tutte le istruzioni contenute in questo manuale per conoscere le condizioni più idonee per un corretto e sicuro utilizzo della vostra lavastoviglie.*

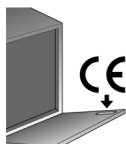

*In questo manuale vengono riportate solamente le nozioni di base necessarie per l'utilizzo dell'apparecchio. Per ottenere il manuale completo visitare l'indirizzo web*

**[www.smeg.com/download-manuals](http://www.smeg.com/download-manuals)**

*e inserire il codice prodotto riportato sulla targhetta fissata sul lato interno destro della porta della lavastoviglie.*

*Tramite il codice QR è possibile accedere rapidamente al manuale, utilizzare un dispositivo munito di un apposito programma di lettura.*



## ISTRUZIONI ORIGINALI

### 1 Avvertenze generali di sicurezza

- Questo manuale costituisce parte integrante dell'apparecchio; occorre conservarlo sempre integro unitamente all'apparecchio (anche in caso di vendita) per futuro riferimento. Prima dell'utilizzo consigliamo una attenta lettura di tutte le indicazioni contenute nel questo manuale.
- Questo apparecchio è previsto per un impiego di tipo domestico e applicazioni similari come ad esempio cucine per il personale di negozi, uffici ed altri ambienti di lavoro, comunità, clienti di alberghi, ostelli, bed and breakfast e altri ambienti di tipo residenziale; il suo utilizzo è consentito solo in luoghi fissi. L'apparecchio è costruito per svolgere la seguente funzione: **lavaggio e asciugatura di stoviglie**; ogni altro uso va considerato improprio. **Il costruttore declina ogni responsabilità per utilizzi diversi da quelli indicati.**
- Non utilizzare apparecchi che siano stati danneggiati durante il trasporto! In caso di dubbio, consultare il proprio rivenditore.
- L'apparecchio deve essere installato e connesso seguendo le istruzioni fornite dal costruttore. **L'installazione dovrà essere eseguita da personale qualificato e nel rispetto delle norme vigenti.**

- 
- Non lasciare i residui dell'imballo incustoditi nell'ambiente domestico. Impedire che i bambini vengano a contatto con il materiale utilizzato per l'imballaggio. Separare i vari materiali di scarto provenienti dall'imballo e consegnarli al più vicino centro di raccolta differenziata.
  - La targa di identificazione, con i dati tecnici, il numero di matricola e la marcatura è visibilmente posizionata sul bordo interno dello sportello. **Non deve essere rimossa.**
  - E' obbligatorio il collegamento di terra secondo le modalità previste dalle norme di sicurezza dell'impianto elettrico. **Il costruttore declina ogni responsabilità per eventuali danni a persone o cose derivanti dal mancato collegamento o da collegamento difettoso della linea di terra.**
  - Durante l'installazione l'apparecchio deve essere disconnesso dalla rete.
  - Non installare l'apparecchio in un luogo soggetto a congelamento.
  - Non installare l'apparecchio vicino ad attrezzature con alte temperature di irraggiamento (es. bruciatori a gas, caminetti, ecc.).
  - Se l'apparecchio viene installato in un compartimento soprastante o sottostante un'altra attrezzatura (es. bruciatori a gas, forni, ecc.) si prega di leggere attentamente la istruzioni fornite con la stessa o contattare il costruttore dell'attrezzatura per

assicurarsi che l'apparecchio possa essere installato sopra o sotto di essa.

- E' assolutamente vietato l'incasso dell'apparecchio al di sotto di un piano di cottura. E' assolutamente vietato installare un piano cottura sopra un apparecchio a posa libera.
- Per garantire la stabilità, installare l'apparecchio solo sotto una superficie di lavoro continua, fissato saldamente ad armadietti adiacenti. Se l'apparecchio è installato in un armadietto alto, assicurarsi che sia l'apparecchio che l'armadietto siano saldamente fissati.
- Se l'apparecchio non è ad incasso ed è quindi accessibile da un lato, la zona delle cerniere deve essere rivestita per ragioni di sicurezza (rischio lesione). Gli accessori per il rivestimento sono disponibili presso rivenditori specializzati o nel post-vendita.
- Verificare che i valori di tensione e frequenza di rete corrispondano a quelli riportati sulla targa di identificazione dell'apparecchio.
- La spina all'estremità' del cavo di alimentazione e la relativa presa dovranno essere dello stesso tipo e conformi alle normative sugli impianti elettrici in vigore. Evitare l'utilizzo di adattatori o derivatori in quanto potrebbero provocare surriscaldamenti o bruciature.

- La spina dell'apparecchio dovrà essere accessibile dopo l'installazione. Mai staccare la spina tirandone il cavo.
- Nel caso l'apparecchio non sia provvisto di spina ma solo del cavo di alimentazione, installare sulla linea di alimentazione dell'apparecchio un dispositivo di interruzione onnipolare con categoria di sovratensione III, situato in posizione facilmente raggiungibile.
- L'apparecchio **deve** essere collegato alla rete idrica tramite tubi nuovi.
- Al termine dell'installazione effettuare un breve collaudo dell'apparecchio. Con la lavastoviglie vuota utilizzare un programma a scelta con temperatura di lavaggio tra 45 e 70°C, ed un detergente specifico per lavastoviglie. (Non è sufficiente eseguire il programma ammollo). In caso di mancato funzionamento, scollegarlo dalla rete elettrica ed interpellare il più vicino centro di assistenza tecnica. **Non tentare di riparare l'apparecchio.**
- La lavastoviglie deve essere utilizzata da persone adulte. L'utilizzo da parte di bambini sopra gli 8 anni, persone con ridotte capacità fisiche e/o mentali o mancanza di esperienza o conoscenza, è ammesso solamente sotto la supervisione di un responsabile per la loro sicurezza.
- Impedire ai bambini di giocare con l'apparecchio.
- Tenere i bambini lontani dalla lavastoviglie quando lo sportello è aperto. Verificare sempre che il

distributore detersivo sia vuoto alla fine del ciclo di lavaggio.

- La pulizia e regolare manutenzione dell'apparecchio da parte di bambini è ammessa solo sotto la supervisione di una persona responsabile per la loro sicurezza.
- Alcuni detersivi sono fortemente alcalini. Evitare qualunque contatto con la pelle e gli occhi. I detersivi, se ingeriti, possono essere estremamente pericolosi. Essi contengono sostanze che possono causare danni irreparabili alla bocca ed alla gola, provocando anche il soffocamento. Rispettare tutte le norme di sicurezza presenti sulle confezioni dei suddetti prodotti.
- Non bere l'acqua residua eventualmente presente nelle stoviglie o nella lavastoviglie al termine del programma di lavaggio.
- Non introdurre solventi come alcol o trementina che potrebbero provocare un'esplosione. Non introdurre stoviglie sporche di cenere, cera, vernici.
- Non lasciare lo sportello della lavastoviglie aperto in quanto vi si potrebbe inciampare. Appoggiarsi o sedersi sullo sportello aperto della lavastoviglie può causarne il ribaltamento e/o causare danni alla stessa.
- Al termine di ogni utilizzo, spegnere la lavastoviglie per evitare dispersione di energia elettrica.

- 
- I coltelli e gli altri utensili da cucina aventi delle punte taglienti devono essere collocati nel cestello con le punte rivolte verso il basso o posti in modo orizzontale nel cesto superiore, facendo attenzione a non ferirsi e che non sporgano dal cestello.
  - La lavastoviglie risponde a tutti i requisiti imposti dalle norme di sicurezza vigenti e riguardanti le apparecchiature elettriche. Eventuali controlli tecnici andranno effettuati soltanto da personale specializzato e autorizzato: **le riparazioni eseguite da personale non autorizzato, oltre a comportare il decadimento della garanzia, possono diventare fonte di pericolo per l'utente.**
  - In caso di funzionamento anomalo disinserire la lavastoviglie dalla rete elettrica e chiudere il rubinetto dell'acqua. In caso di danneggiamento del cavo di alimentazione, farlo sostituire dal costruttore o da un servizio di assistenza tecnica autorizzato.
  - Alcuni componenti sono sotto tensione anche quando il pulsante di **accensione/spegnimento** si trova nella posizione di spento. Prima di effettuare la manutenzione dell'apparecchio, disconnetterlo dalla rete elettrica.
  - La lavastoviglie non deve essere pulita con un getto d'acqua, con un dispositivo per la pulizia ad alta pressione o un dispositivo per la pulizia a vapore

- **Modelli provvisti di acquastop**

E' un dispositivo che impedisce l'allagamento in caso di perdite d'acqua. Dopo l'intervento dell'Acquastop occorre interpellare un tecnico qualificato per individuare e riparare il guasto.

In questi modelli il tubo di alimentazione acqua contiene un'elettrovalvola. **Non tagliare il tubo e non lasciare cadere l'elettrovalvola in acqua.** In caso di danneggiamento del tubo di alimentazione acqua, disinserire l'apparecchio dalla rete idrica ed elettrica.

**Attenzione: Il dispositivo funziona solamente se la lavastoviglie è allacciata alla rete elettrica.**

### **1.1 Dichiarazione di conformità**

L'apparecchio è conforme ai requisiti fondamentali delle seguenti direttive europee:

- 2009/125/CE
- 2011/65/UE
- 2014/35/UE
- IEC/EN 62471, gruppo di rischio 1, per i modelli con illuminazione interna.
- IEC/EN 61770



## 1.2 Smaltimento



L'apparecchio deve essere smaltito separatamente dagli altri rifiuti (direttiva 2012/19/CE).

Questo apparecchio non contiene sostanze in quantità tali da essere ritenute pericolose per la salute e l'ambiente, in conformità alle attuali direttive europee:

Per lo smaltimento:

- Tagliare il cavo di alimentazione elettrica;
- rendere inutilizzabile la serratura.

**Il costruttore declina ogni responsabilità per danni subiti da persone e cose, causati dall'inosservanza delle suddette prescrizioni o derivanti dalla manomissione anche di una singola parte dell'apparecchio e dall'utilizzo di ricambi non originali.**



## 2. Installazione

### 2.1 Caratteristiche tecniche

<b>Pressione acqua di alimentazione</b>	min. 0,05 - max. 0,9 MPa (min. 0.5 – max. 9 bar)
<b>Temperatura alimentazione acqua</b>	max. 60°C
<b>Capacità</b>	12-13 coperti standard
<b>Grado di protezione contro l'umidità</b>	IPX0
<b>Protezione contro scosse elettriche</b>	classe I
<b>Dati elettrici</b>	vedere targhetta caratteristica

### Ingombri dell'apparecchio (mm)

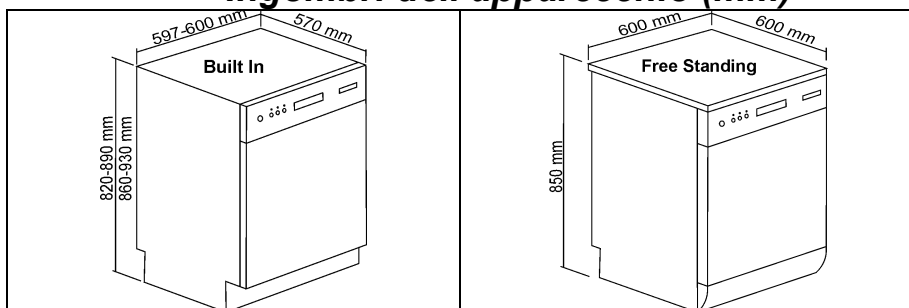



## 2.2 Informazioni generali

- Questo apparecchio può essere accostato a mobili o pareti.
- Qualora l'apparecchio venga installato nelle adiacenze di una fonte di calore, è necessario interporre un pannello termoisolante al fine di evitare surriscaldamenti o malfunzionamenti.
- Per facilitare le operazioni di installazione i tubi di alimentazione e scarico sono orientabili in tutte le direzioni.
- Per il passaggio di tubi e cavo di alimentazione è necessario un foro di  $\varnothing$  minimo 8 cm.
- Al termine dell'installazione effettuare un breve collaudo dell'apparecchio: aprire il rubinetto dell'acqua e verificare che non vi siano perdite dalla connessione al rubinetto, dalla connessione alla lavastoviglie e dal tubo.
- Per ottenere una installazione in appoggio alla parete posteriore della lavastoviglie, è necessario fare passare i tubi nella parte bassa, dove è ricavato l'apposito spazio.



Livellare l'apparecchio al suolo tramite gli appositi piedini regolabili. Questa operazione è indispensabile per assicurare il corretto funzionamento della lavastoviglie.



*Alcuni modelli sono provvisti di un solo piedino posteriore regolabile tramite una vite posta in basso sulla parte anteriore dell'apparecchio.*



**È assolutamente vietato** incassare la lavastoviglie sotto un piano cottura.

**Non è inoltre consentito** installare la lavastoviglie direttamente a contatto con apparecchi **diversi dai tradizionali** elettrodomestici da cucina ad incasso (es. caminetti, stufe...).

*In caso di installazione della lavastoviglie in un vano adiacente ad un altro/i elettrodomestico/i, dovranno essere rispettate scrupolosamente le prescrizioni fornite dal costruttore dell'elettrodomestico stesso (distanze minime, modalità di installazione, ecc.).*



### **Solo per modelli a posa libera**

-E' **assolutamente vietato** montare un piano cottura sopra lavastoviglie a posa libera.

- Se l'apparecchio rimane accessibile da un lato, è necessario rivestire la parte della cerniera porta per motivi di sicurezza (pericolo di lesioni). Le coperture sono disponibili come accessorio presso il Servizio di Assistenza Tecnica.

- Il piano top delle lavastoviglie a libera installazione è rimovibile per permettere l'installazione sotto un piano di lavoro. E' necessario acquistare l'**apposito kit** presso i rivenditori autorizzati o il Servizio di Assistenza Tecnica. L'operazione deve essere eseguita da personale autorizzato.



## 2.3 Collegamento alla rete idrica

### COLLEGAMENTO ALLA PRESA D'ACQUA

Allacciare il tubo di alimentazione ad una presa d'acqua fredda con bocca filettata  $\frac{3}{4}$ " gas, interponendo il filtro **A** in dotazione.

**Assicurarsi di avvitare strettamente il tubo con le mani e poi completare l'operazione stringendo di circa  $\frac{1}{4}$  di giro con una pinza.**

Nei modelli dotati di ACQUASTOP il filtro è già presente nella ghiera filettata.

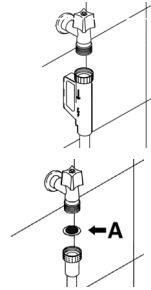

È possibile alimentare la lavastoviglie con acqua **che non superi i 60°C**. Alimentando l'apparecchio con acqua calda il tempo di lavaggio verrà abbreviato di circa 20 minuti. Il collegamento andrà effettuato alla presa domestica d'acqua calda con le stesse modalità descritte per il collegamento alla presa d'acqua fredda.

### Nota integrativa per il collegamento idrico, riguardante il mercato tedesco :

Assicurarsi, prima di collegare il prodotto all'alimentazione idrica dell'abitazione, che quest'ultima sia dotata di un dispositivo di sicurezza contro la contaminazione dell'acqua potabile da riflusso (secondo DIN EN 1717). Le valvole e/o i rubinetti dell'acqua sono dotati di questi dispositivi di sicurezza, se l'impianto idrico dell'abitazione è stato realizzato in modo adeguato.



## COLLEGAMENTO AL TUBO DI SCARICO

Inserire l'apposito tubo in una condotta di scarico con diametro minimo di **4 cm**; in alternativa, appoggiarlo al lavandino utilizzando il reggitubo in dotazione, ma avendo cura di evitare strozzature o eccessive curvature. È importante evitare che il tubo possa sganciarsi e cadere. A tal proposito il reggitubo è dotato di un foro, grazie al quale è possibile fissarlo con un laccio al muro o al rubinetto. L'estremità libera andrà collocata ad un'altezza compresa tra **30 e 100 cm** e non dovrà mai trovarsi immersa nell'acqua.

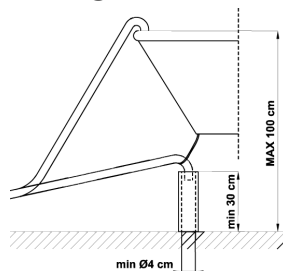

In presenza di tubi di prolunga disposti orizzontalmente, per un massimo di 3 m, posizionare il tubo di scarico ad un'altezza max. di **85 cm** dal suolo.



## 2.4 Collegamento elettrico



Verificare che i valori di tensione e frequenza di rete corrispondano a quelli riportati sulla targa di identificazione dell'apparecchio posta sul bordo interno della porta.

- La spina all'estremità del cavo di alimentazione e la relativa presa dovranno essere dello stesso tipo e conformi alle normative sugli impianti elettrici in vigore.
- La spina dovrà essere accessibile dopo l'installazione.
- **Mai staccare la spina tirandone il cavo.**
- Dopo la sostituzione del cavo di alimentazione, assicurarsi che la **staffa** di ancoraggio del cavo venga correttamente fissata.
- **Evitare l'utilizzo di adattatori o derivatori** in quanto potrebbero provocare surriscaldamenti o bruciature.



***La sostituzione del cavo di alimentazione deve essere effettuata dal costruttore o da un Centro Assistenza Autorizzato.***



### 3. Descrizione del prodotto

#### 3.1 Pannello comandi

Tutti i comandi e i controlli della lavastoviglie sono riuniti sul pannello frontale. La programmazione e la scelta delle opzioni è possibile solamente a **porta chiusa**.

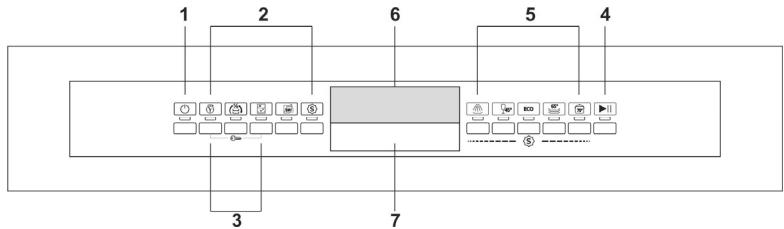

**1** PULSANTE E SPIA **ON/OFF**

**2** PULSANTI E SPIE **SELEZIONE OPZIONI**

**3** PULSANTI ATTIVAZIONE **“BLOCCO BAMBINI”**

**4** PULSANTE **AVVIO/PAUSA**

**5** PULSANTI **SELEZIONE PROGRAMMA**

**6** **DISPLAY** INFORMAZIONI

**7** MANIGLIA APERTURA PORTA

**NOTA:** simbologia ed estetica sono indicative, potrebbero differire a seconda del modello o della versione di lavastoviglie acquistata.

La lavastoviglie è dotata di un **DISPLAY** che fornisce tutte le informazioni relative alle funzioni programmate.







Spia di segnalazione mancanza brillantante



Spia di segnalazione mancanza sale



Segnale di fine ciclo



Spia opzione "blocco bambini".



Indicazione partenza ritardata, durata del ciclo di lavaggio e allarmi.



Spie fasi programma.

## ACCENSIONE

Premendo il pulsante **ON/OFF** si accende la lavastoviglie e la spia si illumina. Dopo circa **3 secondi** da questa operazione si accenderà il **DISPLAY** con una visualizzazione che dipenderà dallo stato della lavastoviglie.

## PROGRAMMAZIONE

Tutte le operazioni di programmazione sono possibili solo a porta chiusa. A porta aperta sul **DISPLAY** compare - :- -.

## SELEZIONE PROGRAMMA

La selezione dei programmi è possibile mediante i relativi pulsanti.

Premendo il pulsante relativo al programma desiderato (vedi tabella programmi) si ha l'accensione della relativa spia a conferma dell'operazione avvenuta e sul **DISPLAY** compare una previsione della durata del programma con l'indicazione in ore e minuti ("h.mm").



## AVVIO DEL PROGRAMMA

Per avviare la macchina premere il pulsante **AVVIO/PAUSA**  per alcuni secondi fino a quando la spia **AVVIO/PAUSA** inizia a lampeggiare e si sente un beep di conferma. Da questo punto la durata del ciclo sul **DISPLAY** inizia a diminuire.

Lo svolgimento del programma sarà evidenziato dalle fasi programma, che danno l'indicazione dello stato del ciclo in corso.

La fase in corso lampeggia, mentre le fasi di lavaggio successive rimangono accese. Al termine della fase il simbolo si spegne.

N.B.: la fase prelavaggio rimane spenta quando si seleziona un programma che non lo prevede.



Prelavaggio



Lavaggio



Risciacquo



Asciugatura

**Attenzione:**

durante la fase iniziale del programma di lavaggio non si percepisce il funzionamento degli irroratori perché la loro rotazione inizia circa 5 minuti dopo lo start. Si tratta del normale svolgimento del ciclo di lavaggio.

**FINE PROGRAMMA**

Alla fine del programma si illumina “end” sul **DISPLAY**. Premendo uno dei tasti programma, la lavastoviglie è pronta per eseguire un nuovo ciclo.

**INTERRUZIONE DI UN PROGRAMMA**

Per interrompere un programma in corso è necessario:

- premere il pulsante **AVVIO/PAUSA**  per alcuni secondi fino a quando la spia **AVVIO/PAUSA** rimane accesa (beep di conferma), a questo punto è possibile far partire nuovamente il ciclo oppure:

**CAMBIARE PROGRAMMA**

Per cambiare un programma in corso è necessario:

- interrompere il programma in corso (vedere “**INTERRUZIONE DI UN PROGRAMMA**”);
- selezionare il nuovo programma;
- premere nuovamente il pulsante **AVVIO/PAUSA**  per dare lo start al nuovo programma.

**ANNULLARE UN PROGRAMMA**

Nel caso si desideri annullare un programma in corso:









- interrompere il programma (vedere “**INTERRUZIONE DI UN PROGRAMMA**”)
- Premere e tenere premuto il pulsante **AVVIO/PAUSA** ; sul display comparirà l'indicazione “**P0**” e la lavastoviglie si porterà automaticamente a fine ciclo scaricando l'acqua dalla vasca (durante questa fase la spia **AVVIO/PAUSA** lampeggia). Terminata la fase di scarico, sul display compare l'indicazione di fine ciclo “**End**”.



*In caso di apertura della porta durante il funzionamento, alla successiva chiusura è necessario dare nuovamente lo start al programma come descritto al paragrafo “**AVVIO DEL PROGRAMMA**”. Il programma riprenderà dal punto in cui era stato interrotto.*

***Nel caso in cui la temperatura in vasca sia superiore a 50°C il programma riprenderà dopo circa 60 secondi.***



TABELLA PROGRAMMI									
Programma		Prelavaggio	Lavaggio	Risciacquo		Asciugatura	(1) Durata (min)	Consumo acqua (litri/ciclo)	(1) Consumo energia (KWh/ciclo)
P1	AMMOLLO 	freddo	-	-	-	-	15	3,5	0,02
P2 (**)	CALICI 45°  45°	-	45°C	2 freddi	55°C (2) /70°C	●	125 (2)/ 75	12	1,15
P3 (* (**)	ECO <b>ECO</b>	-	48°C	freddo	44°C (2) /70°C	●	280 (2)/ 185	8,5	0,74
P4 (**)	MIX 65°  65°	freddo	65°C	freddo	55°C (2) /70°C	●	150 (2)/ 110	12	1,35
P5	INTENSIVE 70°  70°	caldo	70°C	2 freddi	70°C	●	155	14,7	1,60
P6	EXPRESS 27'  27min <b>P1+S</b>	-	38°C	-	50°C	-	27	6,5	0,70
P7 (**)	DELICATO 50°  45° <b>P2+S</b>	freddo	50°C	2 freddi	55°C (2) /70°C	●	135 (2)/ 85	14,7	1,15
P8 (**)	SILENT  <b>P3+S</b>	-	55°C	freddo	55°C (2) /65°C	●	270/ 245 (2)	9	1,25
P9	FULL EXPRESS 60' <b>60</b> min <b>P4+S</b>	-	65°C	freddo	70°C	●	60	9	1,40
P10	HYGIENE 99,9% 75°  75° <b>P5+S</b>	caldo	70°C	2 freddi	75°C	●	130	14,7	1,20



### Apertura porta automatica – Dry Assist

L'apertura porta automatica è **presente** nei programmi indicati con \*\* nella prima colonna.

(\*) Programma standard secondo la norma **EN60436**.

L'opzione DRY ASSIST  deve essere attiva.

(1) Consumo e durata dei programmi sono misurati in base a quanto previsto dalla norma EN 60436. I valori possono cambiare in funzione di diversi fattori, quali la temperatura dell'acqua in ingresso e la quantità di stoviglie.

(2) Con opzione dry assist  selezionata (default)/non selezionata.



### Apertura porta automatica-Dry Assist

Si attiva automaticamente quando viene selezionato un programma in cui è prevista (la spia si accende).

Può essere disattivata premendo il tasto (la spia si spegne).

Il programma termina con una fase di asciugatura costituita da un tempo a porta chiusa più un tempo a porta socchiusa (pura attesa, per favorire ulteriormente l'asciugatura). La durata dipende dal programma e dal modello.

Qualsiasi intervento (apertura/chiusura porta, spegnimento, ecc.) durante questa fase comporta la conclusione anticipata del programma.

E' possibile interrompere il programma durante la fase di asciugatura e scaricare la lavastoviglie prima della fine effettiva (end) segnalata con sistema visivo e/o acustico (secondo il modello), ma l'asciugatura potrebbe non essere ottimale.

**Lo svolgimento previsto del programma è completato solamente quando la fine (end) è segnalata con sistema visivo e/o acustico (secondo il modello).**



**Lo spazio necessario per consentire l'apertura della porta deve essere libero. L'apertura e la chiusura della porta non devono essere forzate prima del termine effettivo del programma di lavaggio.**

### Avviso per gli istituti dei test

*Gli istituti di prova ricevono indicazioni per prove comparative (ad es. secondo EN60436). Richiedere le indicazioni al seguente indirizzo mail:*

[dishwasher@test-domestic-appliances.com](mailto:dishwasher@test-domestic-appliances.com)

*Nella richiesta è necessario indicare il modello (MOD) ed il serial number (S/N) presenti sulla targhetta applicata sul lato della porta.*

**Descrizione dei programmi:****AMMOLLO**

Risciacquo di stoviglie in attesa di lavaggio.

**CALICI 45°**

Calici e porcellane con sporco leggero. Ideale quando si desiderano cristalli brillanti.

**ECO**

Programma con i più bassi consumi di acqua ed energia, consigliato per stoviglie normalmente sporche, anche con residui secchi.

**MIX 65°**

Stoviglie miste e pentole con sporco normale, anche con residui secchi.

**INTENSIVE 70°**

Piatti, pentole e padelle molto sporchi, anche con residui secchi.

**EXPRESS 27'**

Programma rapido per stoviglie poco sporche, lavate subito dopo l'uso.

**DELICATO**

Calici e stoviglie miste con sporco leggero.

**SILENT**

Stoviglie normalmente sporche, anche con residui secchi. Consigliato per il funzionamento nelle ore notturne.

**FULL EXPRESS 60'**





Programma rapido per stoviglie miste e pentole con sporco normale, anche con residui secchi. In 60 minuti le stoviglie vengono lavate ed asciugate.

**HYGIENE 99,9% 75°**

Lavaggio intensivo di piatti, pentole, padelle, taglieri, biberon. Ideale per stoviglie utilizzate da bambini o soggetti allergici.

**NOTA:** Il programma denominato Hygiene 99,9% è stato testato da un laboratorio esterno (VDE) senza alcuna opzione selezionata.

Per garantire l'efficacia del programma, il ciclo non deve essere interrotto.

TABELLA OPZIONI		
Opzione		Descrizione
1	<b>SPECIAL</b>	 Genera i programmi aggiuntivi.
2	<b>DRY ASSIST</b>	 Consente un'asciugatura ottimale anche con basse temperature di risciacquo, con un significativo risparmio di energia. Si attiva automaticamente se il programma selezionato è compatibile. Se non desiderata, premere il pulsante per disattivarla.
3	<b>MEZZO CARICO FLEXY ZONE</b>	 Indicata in caso di poche stoviglie da lavare, consente un risparmio di energia elettrica e riduce la durata del programma.
4	<b>DELAY</b>	 Consente di ritardare l'avvio del programma da 1 o 3 ore fino a 9, 12, 24 ore secondo i modelli.
5	<b>SELF CLEAN</b>	 Programma di lavaggio macchina. Deve essere azionato con la macchina vuota, senza stoviglie.



## 4. Istruzioni d'uso

Dopo aver installato la lavastoviglie, togliere gli elementi ferma cestelli.

### 4.1 Aggiunta del sale

Il sale previene la formazione di calcare.

- Svitare il tappo del serbatoio.
- Solo al primo uso, introdurre nel serbatoio un litro di acqua.
- Con l'imbuto in dotazione, aggiungere il sale (circa 1 kg).
- Riavvitare il tappo e rimuovere qualsiasi residuo di sale.

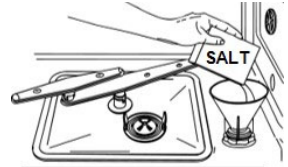

Per la regolazione della durezza dell'acqua fare riferimento al manuale completo sul sito.



- *Utilizzare solamente sale rigenerante per lavastoviglie domestiche.*
- *Dopo l'operazione di caricamento del sale, attivare un programma di lavaggio per rimuovere il sale in esubero.*

### 4.2 Aggiunta del brillantante

Il brillantante accelera l'asciugatura delle stoviglie.

Per aggiungere il brillantante:

- Aprire il contenitore, premendo e sollevando la linguetta sul coperchio.
- Introdurre il brillantante fino a riempire il contenitore.
- Chiudere il coperchio, si sente lo scatto di chiusura.
- Pulire con un panno il brillantante fuoriuscito.

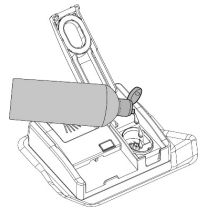

Per la regolazione del dosaggio di brillantante fare riferimento al manuale completo sul sito.

### 4.3 Caricamento del detersivo

- Aprire il coperchio del distributore di detersivo premendo leggermente il pulsante.
- Introdurre il detersivo o la pastiglia.
- Richiudere il coperchio facendolo scivolare fino allo scatto di arresto.

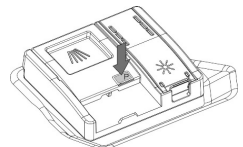



## 5. Pulizia e manutenzione



**Prima di effettuare la manutenzione dell'apparecchio, staccare la spina o togliere tensione tramite il dispositivo di interruzione onnipolare.**

### PULIZIA DEL FILTRO DI ENTRATA ACQUA

Chiudere il rubinetto di erogazione, svitare l'estremità del tubo di carico acqua, togliere il filtro **A** e pulirlo sotto un getto d'acqua corrente. Reinscrivere il filtro **A** nella propria sede e riavvitare accuratamente il tubo.

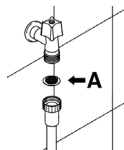

### PULIZIA DEGLI IRRORATORI

Asportare gli irroratori e lavarli sotto un getto d'acqua. Reinscriverli accuratamente nelle proprie sedi, **verificando che il loro movimento circolare non venga in alcun modo impedito.**

- Per asportare l'irroratore **superiore** occorre svitare la ghiera di ritegno **R**.
- Per asportare l'irroratore **inferiore** occorre sollevarlo verso l'alto, tirando dalla parte centrale.
- Per estrarre l'irroratore **orbitale** occorre afferrare il braccio più lungo e sollevare verso l'alto l'orbitale.
- Per asportare l'irroratore **planetario** seguire le istruzioni in dotazione.

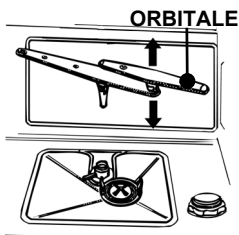
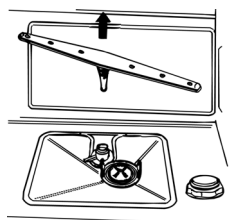
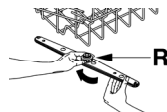

### PULIZIA DEL GRUPPO FILTRANTE

- Rimuovere l'irroratore planetario (solo nei modelli in cui è presente);
- Afferrare le linguette, ruotare in senso antiorario e sollevare verso l'alto;
- Spingere da sotto il filtro centrale **D** per estrarlo dal micro filtro;
- Separare le due parti che compongono il filtro in plastica premendo il corpo del filtro nella zona indicata dalle frecce.

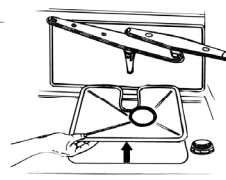
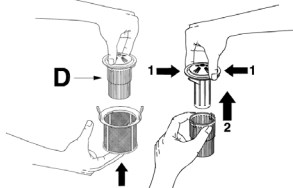



## 6. Risoluzione problemi

La lavastoviglie è dotata di un sistema di autodiagnosi in grado di rilevare e segnalare una serie predefinita di possibili malfunzionamenti.

### TABELLA DELLE ANOMALIE RILEVATE DAL SISTEMA DI AUTODIAGNOSI

ANOMALIA	DESCRIZIONE
<b>Errore 01</b>	E' intervenuto il sistema antiallagamento (ove presente).
<b>Errore 02</b>	E' intervenuto il sistema che limita il livello dell'acqua nella lavastoviglie.
<b>Errore 03</b>	La lavastoviglie non è in grado di riscaldare l'acqua.
<b>Errore 04</b>	Sonda temperatura scollegata.
<b>Errore 05</b>	La lavastoviglie non è in grado di caricare acqua.
<b>Errore 06</b>	La lavastoviglie non riesce a scaricare l'acqua dalla vasca.
<b>Errore 07</b>	La lavastoviglie non è in grado di misurare in modo preciso la quantità di acqua caricata.
<b>Errore 08</b>	Anomalia nel sistema di distribuzione dell'acqua ai cestelli.
<b>Errore 09</b>	Anomalia sistema di carico dell'acqua.
<b>Errore 11</b>	Motopompa di lavaggio non funziona

In caso del verificarsi di una situazione di allarme, la macchina interrompe il programma in corso segnalando l'anomalia.

- Gli allarmi **E1 ed E11** richiedono l'intervento del servizio tecnico assistenza clienti.
- L'allarme **E7** viene visualizzato alla fine del ciclo che viene comunque portato a termine dato che non viene pregiudicato il funzionamento della lavastoviglie.

Per tutti gli altri allarmi procedere come segue: interrompere il programma in corso, spegnere la lavastoviglie. Accendere e programmare nuovamente la lavastoviglie ed avviare il nuovo ciclo di lavaggio.

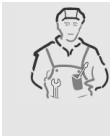

*Nel caso in cui l'anomalia dovesse persistere, occorrerà interpellare il Centro di Assistenza Tecnica autorizzato **comunicando il codice dell'anomalia.***

*I contatti dell'assistenza tecnica sono disponibili sul certificato garanzia e nel sito web*

Il costruttore si riserva di apportare senza preavviso tutte le modifiche che riterrà utili al miglioramento dei propri prodotti.