

1	Avertissements de sécurité généraux	2
2	Installation	10
3	Description du produit	17
4	Instructions d'utilisation	23
5	Nettoyage et entretien	24
6	Guide de dépannage	25

*Nous vous remercions d'avoir choisi notre produit.
Nous vous conseillons de lire attentivement toutes les instructions de ce manuel afin de connaître les conditions les plus appropriées pour une utilisation correcte et sûre de votre lave-vaisselle.*

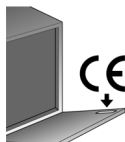

Dans ce manuel ne sont reportées que les notions de base nécessaires pour l'utilisation de l'appareil. Pour obtenir le manuel complet, visitez l'adresse Internet

www.smeg.com/download-manuals

et saisissez le code produit reporté sur la plaque fixée sur le côté interne droit de la porte du lave-vaisselle.

Par l'intermédiaire du code QR il est possible d'accéder rapidement au manuel, utilisez un dispositif doté d'un programme de lecture prévu à cet effet.



TRADUCTION DES INSTRUCTIONS ORIGINALES

1 Avertissements de sécurité généraux

- Ce mode d'emploi fait partie intégrante de l'appareil: il faut toujours le conserver intact près de l'appareil avant l'utilisation, nous conseillons une lecture attentive de toutes les indications qu'il contient.
- Cet appareil est prévu pour une utilisation de type domestique et pour toute autre application du même genre, par exemple, pour le personnel dans la cuisine des boutiques, les bureaux et les autres lieux de travail, dans les communautés, pour les clients dans les hôtels, les auberges, les chambres d'hôtes et toute autre structure résidentielle; son utilisation n'est permise que dans des lieux fixes. Il est fabriqué pour exercer la fonction suivante: **lavage et séchage de la vaisselle** ; toute autre utilisation est à considérer comme étant impropre. **Le constructeur décline toute responsabilité pour des utilisations différentes de celles étant indiquées.**
- N'utilisez pas les appareils endommagés durant le transport. En cas de doute, consultez votre revendeur.
- L'appareil doit être installé et branché selon les instructions fournies par le fabricant. **L'installation**

doit être effectuée par un technicien qualifié, dans le respect des normes en vigueur.

- Ne laissez pas les résidus de l'emballage sans surveillance dans l'habitation. Séparez les différents matériaux de déchet provenant de l'emballage et remettez-les au centre de collecte sélective le plus proche.
- La plaque avec les données techniques, le numéro de série et le marquage sont visiblement positionnés sur le bord interne de la porte. **La plaque ne doit jamais être enlevée.**
- Une connexion à la terre est obligatoire conformément aux normes de sécurité électrique en vigueur. **Le fabricant décline toute responsabilité pour les dommages aux personnes ou aux choses dus au manque de mise à la terre de l'appareil ou d'une mise à la terre défectueuse.**
- Lors de l'installation, l'appareil doit être déconnecté du réseau.
- N'installez pas l'appareil dans un lieu exposé au gel.
- N'installez pas l'appareil à proximité d'équipements aux températures de rayonnement élevées (par ex. brûleurs à gaz, cheminées, etc.) pouvant l'endommager.
- Si l'appareil est installé dans un compartiment au-dessus ou en dessous d'un autre appareil (par ex. brûleurs à gaz, fours, etc.), lisez attentivement les instructions fournies par le fabricant de l'équipement. Si les instructions du matériel ne

contiennent pas d'informations, communiquez avec le fabricant de l'équipement et assurez-vous que l'appareil puisse être installé au-dessus ou en dessus.

- Il est absolument interdit d'installer l'appareil sous une table de cuisson. Il est formellement interdit de monter une table de cuisson sur une lave-vaisselle pose libre.
- Pour en assurer la stabilité, l'installation de l'appareil doit être faite sous un plan de travail continu, solidement fixé aux armoires adjacentes. Si l'appareil est installé dans une armoire haute, l'appareil et l'armoire doivent tous deux être suffisamment fixés.
- Si l'appareil n'est pas intégré et est donc accessible d'un côté, la zone des charnières de la porte doit être couverte pour des raisons de sécurité (risque de blessures). Les protections sont disponibles comme accessoire auprès des revendeurs spécialisés ou auprès du service après-vente.
- Vérifiez que la tension et la fréquence de réseau correspondent aux indications de voltage sur la plaque d'identification de l'appareil.
- La prise sur le cordon d'alimentation et la prise correspondante devront être du même type et conformes à la réglementation en vigueur. N'utilisez pas d'adaptateurs ou de shunts pour éviter la possibilité de surchauffe ou de brûlure.

- La fiche de l'appareil doit être accessible après l'installation. N'ôtez jamais la fiche en tirant sur le cordon d'alimentation.
- Si l'appareil est fourni uniquement avec le cordon d'alimentation, il est nécessaire d'installer un disjoncteur pour fournir une déconnexion entière dans la protection contre une surtension classe III. Celui-ci doit être installé dans un emplacement facilement accessible sur la ligne d'alimentation.
- L'appareil **doit** être connecté à l'alimentation en eau par l'intermédiaire de nouveaux tuyaux.
- Immédiatement après l'installation, effectuez un bref essai de l'appareil. Avec le lave-vaisselle vide, utilisez un programme de votre choix avec une température de lavage comprise entre 45 et 70° C, et un détergent spécifique pour le lave-vaisselle. (Il ne suffit pas d'exécuter le programme de trempage). En cas de défaut de fonctionnement, débranchez l'alimentation électrique et contactez le centre de service technique le plus proche. **Ne tentez pas de réparer l'appareil.**
- Le lave-vaisselle doit être utilisé par des adultes. Son utilisation par des enfants de plus de 8 ans, des personnes aux capacités physiques et / ou mentales réduites ou au manque d'expérience ou de connaissances, n'est admise que sous la supervision d'un responsable pour leur sécurité.
- Empêchez toujours aux enfants de jouer avec l'appareil.

- Éloignez les enfants de la machine lorsque la porte est ouverte. Vérifiez toujours que le distributeur de détergent soit vide après l'achèvement du cycle de lavage.
- Le nettoyage et l'entretien ordinaire de l'appareil par des enfants ne sont autorisés que sous la supervision d'un responsable pour leur sécurité.
- Certains produits sont fortement alcalins. Évitez tout contact avec la peau et les yeux. Les détergents peuvent être extrêmement dangereux en cas d'ingestion. Ils contiennent des substances pouvant causer des dommages permanents à la bouche et à la gorge, et même provoquer l'étouffement. Respectez toutes les consignes de sécurité sur le conditionnement de ces produits.
- Ne buvez pas l'eau résiduelle éventuellement présente sur la vaisselle ou dans le lave-vaisselle à la fin du programme de lavage.
- N'introduisez pas de solvants comme de l'alcool ou de la térébenthine qui pourraient provoquer une explosion. N'introduisez pas de la vaisselle tachée de cendres, de cire ou de peinture/vernis.
- Ne laissez pas la porte du lave-vaisselle ouverte car on pourrait la heurter. Vous appuyer, vous asseoir ou tirer sur la porte ouverte du lave-vaisselle peut en causer le renversement.
- À la fin de chaque utilisation, éteignez le lave-vaisselle pour éviter une dispersion de l'électricité.

- Les couteaux et les autres ustensiles de cuisine ayant des pointes tranchantes doivent être placés dans le panier avec les pointes tournées vers le bas ou en position horizontale dans le panier supérieur, en faisant attention de ne pas se blesser et qu'ils ne dépassent pas du panier.
- Le lave-vaisselle répond à toutes les conditions imposées par les normes de sécurité en vigueur et relatives aux appareils électriques. D'éventuels contrôles techniques ne devront être effectués que par un personnel spécialisé et autorisé: **les réparations effectuées par un personnel non autorisé comportent non seulement l'annulation de la garantie, mais peuvent également être une source de danger pour l'utilisateur.**
- En cas de panne, débranchez le lave-vaisselle du réseau électrique et fermez le robinet d'eau. En cas de dommages au cordon d'alimentation, faites-le remplacer par le fabricant ou par un service agréé.
- Certains composants continuent à être alimentés même quand le bouton **marche/arrêt** est en position off. Avant toute opération d'entretien sur l'appareil, débranchez l'alimentation secteur ou coupez le courant par l'intermédiaire du dispositif d'interruption au mur.
- Ne nettoyez pas le lave-vaisselle au jet d'eau ni avec un nettoyeur haute pression ou à vapeur.

- **Modèles dotés d'Acquastop**

C'est un dispositif qui empêche le débordement en cas de fuites d'eau. Après l'intervention d'Acquastop, il faut contacter un technicien qualifié afin de trouver et de réparer la panne. Dans les modèles dotés d'Acquastop, le tuyau d'alimentation en eau contient une électrovanne. **Ne coupez pas le tuyau et ne laissez pas tomber l'électrovanne dans l'eau.** Si le tuyau d'alimentation en eau est endommagé, débranchez l'appareil du réseau d'eau et électrique.

Attention : le dispositif fonctionne uniquement si le lave-vaisselle est branché à l'électricité.

1.1 Déclaration de conformité

L'appareil est conforme aux exigences fondamentales des directives européennes suivantes :

- 2009/125/CE
- 2011/65/UE
- 2014/35/UE
- IEC/EN 62471, groupe de risque 1, pour les modèles avec éclairage interne.
- IEC/EN 61770

1.2 Élimination



L'appareil doit être éliminé séparément des autres déchets (directives 2012/19/CE).

Cet appareil ne contient pas de substances en quantités considérées comme dangereuses pour la santé et l'environnement, conformément aux directives européennes en vigueur:

Pour l'élimination:

- Coupez le câble d'alimentation électrique; rendez la serrure inutilisable.

Le fabricant décline toute responsabilité pour des dommages subis par des personnes et des choses causés par l'inobservation des prescriptions susmentionnées ou dérivant de la modification abusive, ne serait-ce que d'une seule partie de l'appareil, et de l'utilisation de pièces de rechange non originales.



2. Installation

2.1 Caractéristiques techniques

Pression d'alimentation en eau	min. 0,05 - max. 0,9 MPa (min. 0.5 – max. 9 bar)
Température eau d'alimentation	max. 60°C
Capacité	12-13 couverts standard
Indice de protection contre l'humidité	IPX0
Classe de protection contre le chocs électriques	classe I
Données électriques	Voir la plaque signalétique

Encombres de l'appareil (mm)

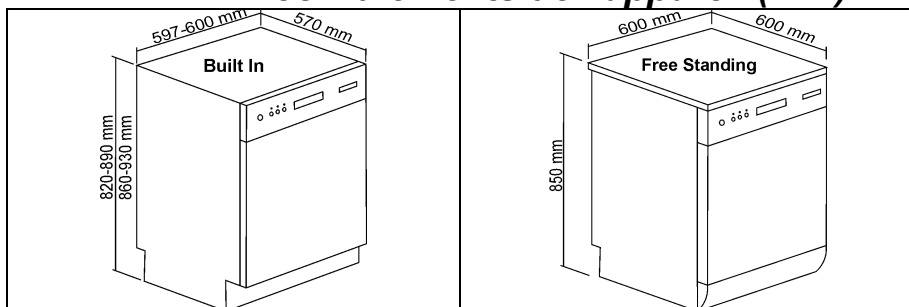



2.2 Informations générales

- On peut faire adhérer les côtés aux meubles voisins et le panneau de fond au mur de votre pièce.
- Si le lave-vaisselle est installé à proximité d'une source de chaleur, il faudra interposer un panneau à isolation thermique afin de prévenir les surchauffes et les pannes.
- Pour faciliter les opérations d'installation, les tuyaux d'alimentation et d'évacuation sont orientables dans toutes les directions ; contrôlez que ces derniers ne soient pas pliés ou étranglés et qu'ils ne soient pas trop tendus. .
- Pour le passage de tuyaux et du câble d'alimentation, le trou doit avoir un diamètre de 8 cm minimum.
- Avant de positionner définitivement le lave-vaisselle, ouvrez le robinet d'arrivée d'eau et assurez-vous de l'absence de fuites sur le raccord au robinet, sur le raccord au lave-vaisselle et sur le tuyau.
- Pour une installation en appui sur la paroi postérieure du lave-vaisselle, il faut faire passer les tubes dans le bas de l'appareil, dans l'espace prévu à cet effet.



Mettez l'appareil à niveau au sol à l'aide de pieds réglables en utilisant la clé hexagonale mâle appropriée. Cette opération est indispensable pour assurer le fonctionnement correct du lave-vaisselle.



Certains modèles sont dotés d'un seul pied postérieur à crémaillère réglable à l'avant à l'aide d'une vis placée en bas sur la partie antérieure de l'appareil.



Il est **formellement interdit** d'encaster le lave-vaisselle sous une table de cuisson.

Il n'est pas non plus permis d'installer le lave-vaisselle directement en contact avec des appareils **autres que les appareils électroménagers traditionnels** encastres prévus pour la cuisine (cheminées, poêles...).

Si le lave-vaisselle est encastres dans un emplacement adjacent à un autre appareil électroménager (ou à d'autres électroménagers), les prescriptions fournies par le fabricant de cet appareil devront être scrupuleusement respectées (distances minimales, mise en place, etc.).



Seulement pour les modèles pose libre :

- Il est **formellement interdit** de monter une table de cuisson sur un lave-vaisselle pose libre.
- Si l'appareil n'est pas intégré et est donc accessible d'un côté, la zone de la charnière de la porte doit être couverte pour des raisons de sécurité (risque de blessures). Les protections sont disponibles comme accessoires auprès des revendeurs spécialisés ou auprès du service après-vente.



- Le plan top des lave-vaisselles à installation libre peut être retirée pour permettre l'installation sous un plan de travail. Il est nécessaire d'acheter le **kit approprié** auprès de revendeurs agréés ou du Service d'assistance technique. L'opération doit être effectuée par du personnel autorisé.



2.3 Raccordement au réseau de distribution d'eau

RACCORDEMENT À LA PRISE D'EAU

Raccorder le tuyau d'alimentation à une prise d'eau froide avec raccord fileté 3/4" gaz en interposant le filtre **A** en dotation. **Bien visser la bague du tuyau avec les mains puis compléter l'opération en serrant d'environ 1/4 de tour avec une pince.**

Dans les modèles dotés d'AQUASTOP, le filtre est déjà présent dans la bague fileté.

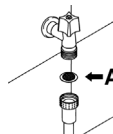
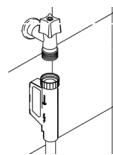

Il est possible d'alimenter le lave-vaisselle avec de l'eau **ne dépassant pas 60°C**. En alimentant l'appareil avec de l'eau chaude, le temps de lavage sera raccourci de 20 minutes environ, mais son efficacité sera toutefois légèrement réduite. Le raccordement devra être effectué à la prise domestique de l'eau chaude et selon les mêmes modalités décrites pour le raccordement à la prise d'eau froide.

Nota complementar para a ligação de água, relativa ao mercado alemão:

Antes de ligar o produto à rede de água doméstica, certifique-se de que esta última esteja equipada com um dispositivo de segurança contra a contaminação da água potável por refluxo (em conformidade com a norma DIN EN 1717). As válvulas e/ou torneiras de água estão equipadas com estes dispositivos de segurança se a instalação de água doméstica tiver sido realizada de forma adequada.



RACCORDEMENT AU TUYAU D'ÉVACUATION

Introduire le tuyau spécial dans une conduite d'évacuation au diamètre minimum de **4 cm**; en alternative, le mettre dans l'évier en utilisant le support du tuyau fourni avec l'appareil, mais en prenant soin d'éviter les étranglements ou les courbures excessives. Il est important d'éviter que le tuyau puisse se décrocher et tomber. Pour ce faire, le support du tuyau est doté d'un orifice grâce auquel il est possible de le fixer à l'aide d'un lacet au mur ou au robinet. L'extrémité libre sera placée à une hauteur comprise entre **30 et 100 cm** et ne devra jamais être recouverte par l'eau.

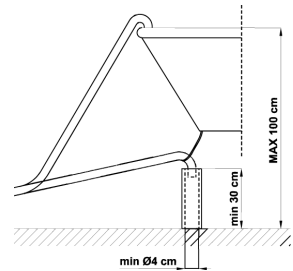

En présence de tuyaux de rallonge disposés horizontalement, pour un maximum de 3 m, placez le tuyau d'évacuation à une hauteur maximale de **85 cm** du sol.



2.4 Branchement électrique



Vérifiez que les valeurs de tension et de fréquence de réseau correspondent à celles reportées sur la plaque d'identification de l'appareil qui est placée sur le bord interne de la porte.

- La fiche à l'extrémité du câble d'alimentation et la prise correspondante devront être du même type et conformes aux normes en vigueur sur les installations électriques.
- La fiche devra être accessible après l'installation.
- **Ne jamais ôter la fiche en tirant sur le câble.**
- Après le remplacement du câble d'alimentation, assurez-vous que l'**étrier** d'ancrage du câble soit correctement fixé.
- **Évitez l'utilisation d'adaptateurs ou de dérivateurs** car ils pourraient provoquer des échauffements et des brûlures.



Le remplacement du câble d'alimentation doit être effectué par le fabricant ou par un SAV agréé afin d'éviter tout risque.



3. Description du produit

3.1 Le bandeau de commande

Toutes les commandes et les contrôles du lave-vaisselle sont réunis sur le bandeau de commandes frontal. La programmation et le choix des options n'est possible qu'avec la **porte fermée**.

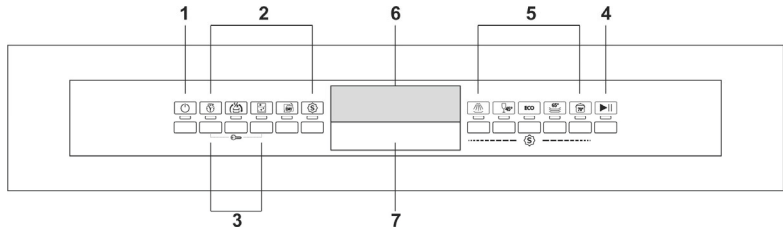

1	TOUCHE ET VOYANT ON/OFF
2	TOUCHES ET VOYANTS SELECTION OPTIONS
3	TOUCHE “VERROUILLAGE-ENFANT”
4	TOUCHE DEPART/PAUSE
5	TOUCHES SELECTION PROGRAMME
6	ECRAN D'INFORMATIONS
7	POIGNEE OUVERTURE PORTE

REMARQUE : les symboles et les représentations sont donnés à titre d'information. Ces caractéristiques pourraient varier selon le modèle ou la version du lave-vaisselle.

Le lave-vaisselle est doté d'un **ECRAN** pratique qui fournit toutes les informations relatives aux fonctions programmées.





Voyant signalant le manque de liquide de rinçage



Voyant signalant le manque de sel régénérant



Signal de fin de cycle



Voyant option "verrouillage-enfant"

000

Indication départ différé, durée du cycle de lavage et alarmes



Voyants des phases du programme

ALLUMAGE

En appuyant sur la touche **ON/OFF** le lave-vaisselle s'allume ainsi que le voyant. Au bout d'environ **3 secondes**, l'**ECRAN** s'allume et l'affichage dépendra de l'état du lave-vaisselle.

PROGRAMMATION

Dans ce modèle de lave-vaisselle toutes les opérations de programmation sont possibles uniquement avec la porte fermée. Avec la porte ouverte, sur l'**ECRAN** apparaît - - : - - .

SÉLECTION DU PROGRAMME

La sélection des programmes est possible à l'aide des touches correspondantes.

En appuyant sur la touche correspondant au programme désiré (voir tableau), le voyant s'allume pour confirmer l'exécution de l'opération et sur l'**ECRAN** apparaît une prévision de la durée du programme en heures et minutes ("h.mm").



MARCHE DU PROGRAMME

Pour mettre en marche la machine presser la touche **DEPART/PAUSE**



 pendant quelques secondes jusqu'à ce que le voyant **DEPART/PAUSE** commence à clignoter et qu'un bip de confirmation se fasse entendre. À partir de cet instant, la durée du cycle sur l'**ECRAN** commence à diminuer.

Le déroulement du programme est mis en évidence par les phases du programme, qui donnent une indication de l'état du cycle en cours.

La phase en cours clignote, tandis que les phases de lavage successives restent allumées. À la fin de la phase, le symbole s'éteint.

N.B. : la phase de pré-lavage reste éteinte quand on sélectionne un programme qui ne la prévoit pas.



Pré-lavage



Lavage



Rinçage



Séchage



Attention :

Pendant la phase initiale du programme de lavage, les bras de lavage ne font aucun bruit, parce qu'ils commencent à fonctionner environ 5 minutes après le départ du programme. C'est la séquence normale du cycle de lavage.

FIN DU PROGRAMME

À la fin du programme, "**Time to end**" s'affiche à l'**ECRAN**. En appuyant sur l'une des touches du programme, "**Time to end**" s'éteint et le lave-vaisselle est prêt à effectuer un nouveau cycle.

INTERRUPTION D'UN PROGRAMME

Pour interrompre un programme en cours, il faut :

- appuyer sur la touche **DEPART/PAUSE**  pendant quelques secondes jusqu'à ce que le voyant **DEPART/PAUSE** reste allumé sur l'écran (bip de confirmation). Il est maintenant possible de faire repartir le cycle ou bien passer au :

CHANGEMENT DE PROGRAMME

Pour changer un programme en cours, il faut :

- interrompre le programme en cours (voir "**INTERRUPTION D'UN PROGRAMME**") ;
- sélectionner le nouveau programme ;
- appuyer une nouvelle fois sur la touche **DEPART/PAUSE**  pour faire partir le nouveau programme.

Si l'on désire annuler le programme en cours, il faut d'abord l'interrompre (voir "**INTERRUPTION D'UN PROGRAMME**").

ANNULLATION D'UN PROGRAMME

Pour annuler un programme en cours :

- interrompre le programme (voir « **INTERRUPTION D'UN PROGRAMME** ») ;
- Appuyer sur la touche **DEPART/PAUSE**  et la garder enfoncée ; sur l'afficheur apparaîtra "**P0**" et le lave-vaisselle ira automatiquement à la fin du cycle en évacuant l'eau de la cuve (pendant cette phase, le voyant **DEPART/PAUSE** clignote). Une fois la vidange terminée, sur l'écran apparaît "**End**" qui indique la fin du cycle.











*Si la porte est ouverte pendant le fonctionnement, à la fermeture suivante il faut de nouveau faire partir le programme comme décrit au point "**MARCHE DU PROGRAMME**". Le programme reprendra du point où il a été interrompu.*

Si la température dans la cuve est supérieure à 50°C le programme commencera après environ 60 secondes.



TABLEAU DES PROGRAMMES

Program		Pré-lavage	Lavage	Rinçage		Séchage	(1) Durée (min)	Consommation eau (litres/ciclo)	(1) Consommation énergie (KWh/cycle)
P1	TREMPAGE 	froid	-	-	-	-	15	3,5	0,02
P2 (**)	VERRES À VIN 45°  45°	-	45°C	2 froid	55°C (2) /70°C	●	125 (2)/ 75	12	1,15
P3 (* (**)	ECO ECO	-	48°C	froid	44°C (2) /70°C	●	280 (2)/ 185	8,5	0,74
P4 (**)	MIX 65° 65° 	froid	65°C	froid	55°C (2) /70°C	●	150 (2)/ 110	12	1,35
P5	INTENSIVE 70°  70°	chaud	70°C	2 froid	70°C	●	155	14,7	1,60
P6	EXPRESS 27'  27min P1+S	-	38°C	-	50°C	-	27	6,5	0,70
P7 (**)	DÉLICAT 50°  45° P2+S	froid	50°C	2 froid	55°C (2) /70°C	●	135 (2)/ 85	14,7	1,15
P8 (**)	SILENT  P3+S	-	55°C	froid	55°C (2) /65°C	●	270/ 245 (2)	9	1,25
P9	FULL EXPRESS 60' 60 min P4+S	-	65°C	froid	70°C	●	60	9	1,40
P10	HYGIÈNE 99,9% 75°  75° P5+S	chaud	70°C	2 froid	75°C	●	130	14,7	1,20



Ouverture porte automatique – Dry Assist

L'ouverture porte automatique est **présente** dans les programmes indiqués par ** dans la première colonne.

(*) Programme standard selon la norme **EN60436**. L'option DRY ASSIST (si le bouton  est présent) doit être activée.

(1) La consommation et la durée des programmes sont mesurées en fonction de ce que prévoit la norme EN 60436. Les valeurs peuvent changer en fonction de différents facteurs, comme la température de l'eau en entrée et la quantité de vaisselle.

(2) Option DRY ASSIST  sélectionnée (réglage par défaut)/non sélectionnée



Ouverture porte automatique - Dry Assist

Elle s'active automatiquement quand on sélectionne un programme dans lequel elle est prévue (le voyant s'allume).

Elle peut être désactivée en appuyant sur la touche (le voyant s'éteint).

Le programme se termine avec une phase de séchage constituée d'un temps à porte fermée plus un temps avec porte entre-ouverte (simple temps d'attente pour favoriser ultérieurement le séchage). La durée dépend du programme et du modèle. Toute intervention (ouverte/fermeture porte, arrêt, etc.) durant cette phase comporte la fin anticipée du programme.

Il est possible d'interrompre le programme durant la phase de séchage et de vider le lave-vaisselle avant la fin effective (end) signalée par un système visuel et/ou acoustique (selon le modèle), mais le séchage pourrait ne pas être optimal.

Le déroulement prévu du programme est complet seulement quand la fin (end) est signalée par un système visuel et/ou acoustique (selon le modèle).



L'espace nécessaire pour permettre l'ouverture de la porte doit être libre. L'ouverture et la fermeture de la porte ne doivent pas être forcées avant la fin effective du programme de lavage.

Note pour les instituts testeurs

Les instituts testeurs reçoivent des indications pour les tests comparatifs (par ex. selon la norme EN60436).

Demandez les indications à l'adresse courriel suivante :

dishwasher@test-domestic-appliances.com

Au moment de la demande, indiquez le modèle (MOD) et le numéro de série (S/N) présents sur l'étiquette appliquée sur le côté de la porte.



Description des programmes:

TREMPAGE

Vaisselle en attendant d'être lavé.

DÉLICAT 50°

Verres à vin et vaisselle mixte légèrement encrassés.

ECO

Programme avec la consommation d'eau et d'énergie la plus faible, recommandé pour la vaisselle normalement sale, même avec des résidus secs.

MIX 65°C

Plats et pots mélangés avec une saleté normale, même avec des résidus secs.

INTENSIVE 70°

Plats et pots mélangés avec une saleté normale, même avec des résidus secs.

EXPRESS 27'

Programme rapide pour vaisselle légèrement sale, lavé immédiatement après utilisation.

VERRES À VIN 45°

Calices et porcelaine légèrement salis. Idéal lorsque des cristaux brillants sont souhaités.

SILENT

Vaisselle normalement sale, même avec des résidus secs. Recommandé pour un fonctionnement de nuit.

FULL EXPRESS 60'

Programme rapide pour plats et casseroles mélangés avec une saleté normale, même avec des résidus secs. En 60 minutes, la vaisselle est lavée et séchée.





STERYL 75°

Lavage intensif de vaisselle, casseroles, poêles, planches à découper, bouteilles. Idéal pour les plats utilisés par les enfants ou les personnes allergiques.

REMARQUE: Le programme dénommé Hygiène 99,9% a été testé par un laboratoire externe (VDE) sans aucune option sélectionnée.

Pour garantir l'efficacité du programme, le cycle ne doit pas être interrompu.

TABLEAU DES OPTIONS

Option		Description
1	SPECIAL	 Génère les programmes supplémentaires.
2	DRY ASSIST	 Permet un séchage optimal même à de basses températures de rinçage, avec une économie d'énergie significative. S'active automatiquement si le programme sélectionné est compatible. Si non souhaitée, appuyez sur le bouton pour la désactiver.
3	DMI CHARGE FLEXY ZONE	 Indiquée pour une petite quantité de vaisselle à laver, l'option permet une économie d'électricité et réduit la durée du programme.
4	DELAY	 Permet de retarder le démarrage du programme de 1 à 3 heures jusqu'à 9, 12, 24 heures en fonction des modèles.
5	SELF CLEAN	 Programme de lavage machine. Doit être mis en marche avec la machine vide, sans vaisselle.



4. Instructions d'utilisation

Après avoir installé le lave-vaisselle, retirez les éléments bloquant les paniers.

4.1 Ajout de sel

Le sel prévient la formation de calcaire..

- Dévissez le bouchon du réservoir.
- Seulement à la première utilisation, introduisez un litre d'eau dans le réservoir.
- Avec l'entonnoir fourni, ajoutez le sel (environ 1 kg).
- Revissez le bouchon et retirez tout résidu de sel.

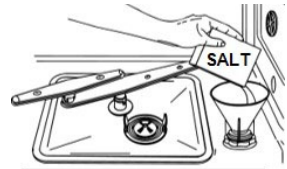

Pour le réglage de la dureté de l'eau, faites référence au manuel complet sur le site.



- *N'utilisez que du sel régénérant pour lave-vaisselles domestiques.*
- *Après l'opération de chargement du sel, activez un programme de lavage pour retirer le sel en excès.*

4.2 Ajout du produit de rinçage

Le produit de rinçage accélère le séchage de la vaisselle.

Pour ajouter le produit de rinçage:

- Ouvrez le conteneur, en appuyant et en soulevant la languette sur le couvercle.
- Introduisez le produit de rinçage jusqu'au remplissage du conteneur.
- Fermez le couvercle, le déclic de fermeture est audible.
- Nettoyez à l'aide d'un chiffon le produit de rinçage s'étant éventuellement échappé.

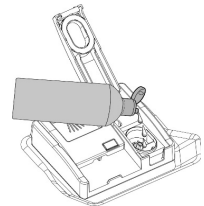

Pour le réglage du dosage du produit de rinçage, faites référence au manuel complet sur le site.

4.3 Chargement du détergent

- Ouvrez le couvercle du distributeur de détergent en appuyant légèrement sur le bouton **P**
- Introduisez le détergent ou la pastille. Refermez le couvercle en le faisant glisser jusqu'au déclic d'arrêt.

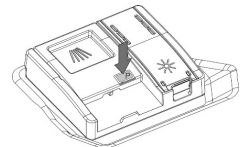



5. Nettoyage et entretien



Avant d'effectuer l'entretien de l'appareil, enlevez la fiche ou interrompez l'alimentation par le dispositif d'interruption omnipolaire.

NETTOYAGE DU FILTRE D'ARRIVÉE D'EAU

Fermez le robinet de distribution, dévissez l'extrémité du tube de chargement d'eau, retirez le filtre **A** et nettoyez-le sous un jet d'eau courante. Réinsérez le filtre **A** dans son emplacement et revissez le tube soigneusement.

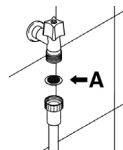

NETTOYAGE DES BRAS DE LAVAGE

Retirez les pulvérisateurs et lavez-les sous un jet d'eau. Réinsérez-les soigneusement dans les emplacements, **en vérifiant que leur mouvement circulaire ne soit en aucun cas empêché.**

- Pour enlever le bras de lavage **supérieur** il faut dévisser la bague de fixation **R**.
- Pour enlever le bras de lavage **inférieur**, il vous faut tout simplement le soulever vers le haut, en tirant au milieu.
- Pour enlever le bras de lavage **orbital**, il vous faut saisir le bras le plus long et soulever le bras orbital.
- Pour enlever et nettoyer le bras gicleur planétaire, suivez les instructions fournies.

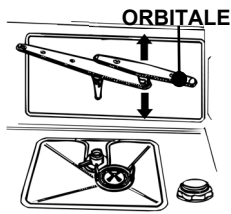
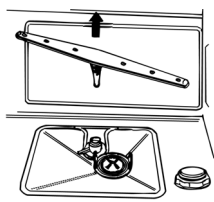
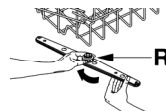

PLANÉTAIRE

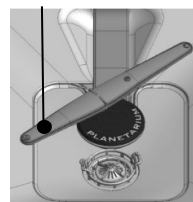

NETTOYAGE DU GROUPE FILTRANT

- Retirez le pulvérisateur planétaire (seulement dans les modèles dans lesquels il est présent) ;
- Saisissez les languettes, tournez dans le sens antihoraire et soulevez vers le haut;
- Poussez le filtre central **D** depuis le bas pour l'extraire du micro-filtre;
- Séparez les deux parties qui composent le filtre en plastique en appuyant sur le corps du filtre dans la zone indiquée par les flèches.

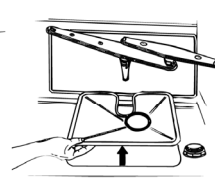
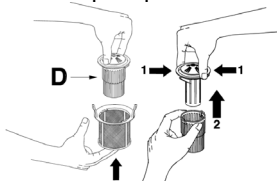



6. Guide de dépannage

Le lave-vaisselle est doté d'un système d'autodiagnostic à même de relever et de signaler une série prédéfinie de pannes possibles.

TABLEAU DES ANOMALIES RELEVÉES PAR LE SYSTÈME D'AUTODIAGNOSTIC

ANOMALIE	DESCRIPTION
Erreur 01	Intervention du système anti-débordement (s'il est présent).
Erreur 02	Intervention du système qui limite le niveau d'eau dans le lave-vaisselle.
Erreur 03	La machine ne chauffe pas l'eau.
Erreur 04	Sonde de température débranché.
Erreur 05	La machine n'est pas en mesure de charger l'eau.
Erreur 06	La machine n'évacue pas l'eau de la cuve.
Erreur 07	La machine n'est pas en mesure de mesurer de façon précise la quantité d'eau chargée.
Erreur 08	Anomalie du système de distribution de l'eau dans le paniers.
Erreur 09	Anomalie système d'arrivée de l'eau.
Erreur 11	Motopompe de lavage ne fonctionne pas

En cas d'une situation d'alarme se produisant, la machine interrompt le programme en cours, signalant l'anomalie.

- Les alarmes **E1** et **E11** nécessitent de l'intervention du service client.
- L'alarme **E7** s'affiche à la fin du cycle qui est, quoi qu'il en soit, achevé puisque le fonctionnement du lave-vaisselle n'est pas affecté.

Pour toutes les autres alarmes, procédez comme suit : interrompez le programme en cours, éteignez le lave-vaisselle. Allumez et programmez de nouveau le lave-vaisselle et démarrez le nouveau cycle de lavage.



Si l'anomalie persiste, mettez-vous en contact avec le service assistance agréé.

Les coordonnées du service client sont disponibles sur le certificat de garantie et sur le site Internet

Le fabricant se réserve le droit d'apporter sans préavis toute modification qu'il jugerait utile à l'amélioration de ses produits.